

REISKOCHER

RICE COOKER



300 W

- D** Bedienungsanleitung
- CZ** Návod k obsluze
- HR** Upute za uporabu
- PL** Instrukcja obsługi
- RO** **MD** Instrucțiuni de folosire
- SK** Návod na obsluhu
- BG** Инструкция за употреба



REISKOCHER | VAŘIČ RÝŽE | KUHALO ZA RIŽU |
URZĄDZENIE DO GOTOWANIA RYŻU | FIERBĂTOR
DE OREZ | VARIČ RYŽE | УРЕД ЗА ВАРЕНЕ НА ОРИЗ



www.tuv.com
ID 1419072027

- D** Klappen Sie vor dem Lesen die Seite mit den Abbildungen aus und machen Sie sich anschließend mit allen Funktionen des Gerätes vertraut.
- CZ** Před čtením si otevřete stranu s obrázky a potom se seznámte se všemi funkcemi přístroje.
- HR** Prije nego što pročitate tekst, otvorite stranicu sa slikama i upoznajte se na osnovu toga sa svim funkcijama uređaja.
- PL** Przed przeczytaniem proszę rozłożyć stronę z ilustracjami, a następnie proszę zapoznać się z wszystkimi funkcjami urządzenia.
- RO MD** Înainte de a citi instrucțiunile, priviți imaginile și familiarizați-vă cu toate funcțiile aparatului.
- SK** Pred čítaním si odklopte stranu s obrázkami a potom sa oboznámte so všetkými funkciami prístroja.
- BG** Преди да прочетете отворете страницата с фигурите и след това се запознайте с всички функции на уреда.

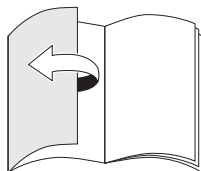
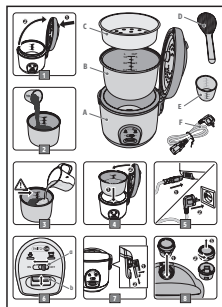

D	Bedienungs- und Sicherheitshinweise	4
CZ	Pokyny pro obsluhu a bezpečnostní pokyny	16
HR	Upute za uporabu i sigurnosne upute	27
PL	Wskazówki dotyczące obsługi i bezpieczeństwa	38
RO, MD	Instrucțiuni de utilizare și de siguranță	51
SK	Pokyny pre obsluhu a bezpečnostné pokyny	63
BG	Инструкции за употреба и безопасност	74

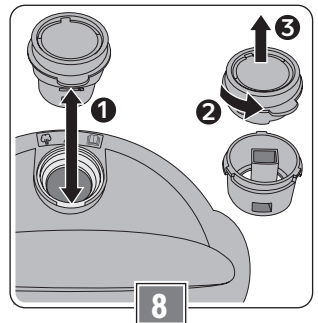
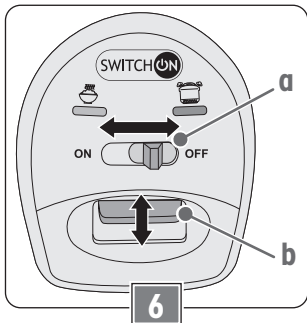
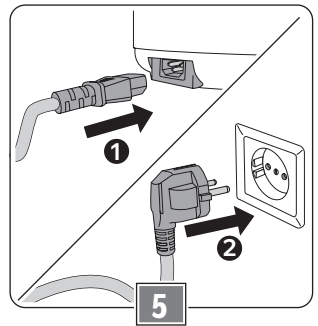
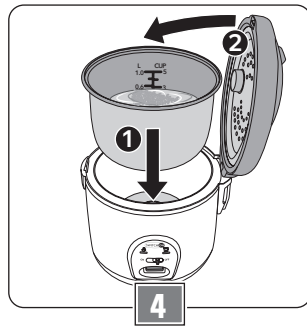
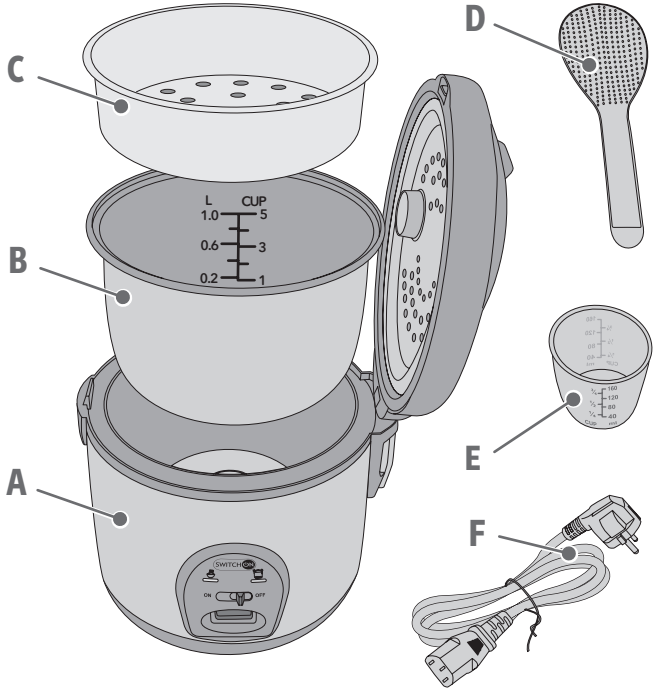
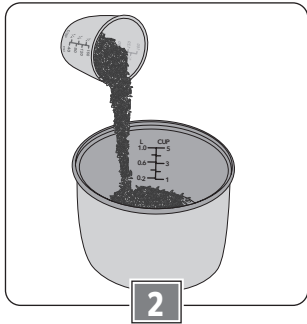
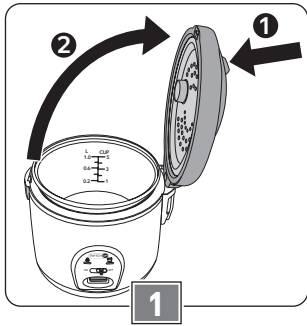

Sehr geehrte Kundin, sehr geehrter Kunde!

Wir beglückwünschen Sie zum Kauf Ihres neuen Gerätes. Sie haben sich für ein Produkt mit hervorragendem Preis-/Leistungsverhältnis entschieden, das Ihnen viel Freude bereiten wird.

Machen Sie sich vor der Benutzung des Gerätes mit allen Bedienungs- und Sicherheitshinweisen vertraut.

Benutzen Sie das Gerät nur wie beschrieben und für die angegebenen Einsatzbereiche. Händigen Sie alle Unterlagen bei Weitergabe des Gerätes an Dritte mit aus.

Lieferumfang

- Reiskocher (A)
- Innentopf mit Antihftbeschichtung (B)
- Dampfgareinsatz (C)
- Kunststofflöffel (D)
- Messbecher (E)
- Netzkabel (F)
- Bedienungsanleitung

Kontrollieren Sie, ob alle Teile vorhanden sind und überprüfen Sie das Gerät auf Transportschäden.

Nehmen Sie ein beschädigtes Gerät nicht in Betrieb!

Im Schadensfall wenden Sie sich bitte an eine Kaufland-Filiale.

Sicherheit

Lesen Sie die folgenden Sicherheitshinweise sorgfältig, bevor Sie das Gerät zum ersten Mal verwenden.

Für einen sicheren Gebrauch, befolgen Sie alle nachfolgenden Sicherheitshinweise.

Bestimmungsgemäße Verwendung

- Das Gerät ist ausschließlich zum Kochen von Reis und Dampfgaren von Lebensmitteln in haushaltsüblichen Mengen bestimmt.
- Verwenden Sie das Gerät nicht im Freien.
- Das Gerät ist nur für den Einsatz in privaten Haushalten bestimmt. Es ist nicht für den gewerblichen Gebrauch vorgesehen.
- Benutzen Sie das Gerät nur für den beschriebenen Anwendungsbereich und mit dem originalen Zubehör. Jede andere Verwendung oder Veränderung des Gerätes gilt als nicht bestimmungsgemäß. Für aus bestimmungswidriger Verwendung oder falscher Bedienung entstandene Schäden wird keine Haftung übernommen.

Sicherheit von Kindern und Personen



Warnung!

Erstickungsgefahr für Kinder beim Spielen mit Verpackungsmaterial!

- Verpackungsmaterial unbedingt von Kindern fernhalten.

- Dieses Gerät kann von Kindern ab 8 Jahren und darüber benutzt werden, wenn sie beaufsichtigt werden oder bezüglich des sicheren Gebrauchs des Gerätes unterwiesen wurden und die daraus resultierenden Gefahren verstanden haben.
- Reinigung und die Wartung durch den Benutzer dürfen nicht durch Kinder vorgenommen werden, es sei denn, sie sind 8 Jahre oder älter und werden beaufsichtigt.
- Das Gerät und seine Anschlussleitung sind von Kindern jünger als 8 Jahre fernzuhalten.
- Kinder dürfen nicht mit dem Gerät spielen.
- Kinder sollten beaufsichtigt werden, um sicherzustellen, dass sie nicht mit dem Gerät spielen.
- Geräte können von Personen mit reduzierten physischen, sensorischen oder mentalen Fähigkeiten oder Mangel an Erfahrung und/oder Wissen benutzt werden, wenn sie beaufsichtigt oder bezüglich des sicheren Gebrauchs des Gerätes unterwiesen wurden und die daraus resultierenden Gefahren verstanden haben.

Allgemeine Sicherheit



Vorsicht!

Verbrennungsgefahr durch heiße Oberflächen! Während des Betriebes können die berührbaren Oberflächen des Gerätes sehr heiß sein.

- Fassen Sie nicht in den Garraum, wenn das Gerät heiß ist.
- Berühren Sie während des Betriebes nie den Reiskocher.
- Auch nach dem Ausschalten können Teile des Gerätes noch heiß sein.
- Verwenden Sie zum Öffnen des Deckels und zum Herausnehmen des Innentopfs stets Topflappen oder Ofenhandschuhe.
- Fassen Sie den Deckel zum Öffnen stets nur am Griff an.
- Verbrennungsgefahr! Die Oberfläche des Heizelements verfügt nach der Anwendung noch über Restwärme.
- Lassen Sie das Gerät und die Zubehörteile nach dem Gebrauch erst abkühlen, bevor Sie diese reinigen oder verstauen.



Vorsicht!



Verbrühungsgefahr durch austretenden Dampf! Aus der Dampfauslassöffnung im Deckel und beim Öffnen des Deckels entweicht heißer Dampf.

- Halten Sie Abstand zur Dampfauslassöffnung. Achten Sie darauf, dass sich Gesicht und Hände nicht direkt über dem Gerät befinden.
- Beachten Sie, dass auch nach dem Ausschalten noch heißer Dampf entweichen kann.
- Seien Sie vorsichtig beim Öffnen des Deckels. Halten Sie ausreichend Abstand und öffnen Sie den Deckel nur mit Topflappen oder Ofenhandschuhen.
- Fassen Sie den Deckel zum Öffnen stets nur am Griff an.

- Verwenden Sie das Gerät nie ohne Innentopf.
- Füllen Sie niemals Wasser direkt in den Garraum des Geräts. Füllen Sie das Wasser immer in den Innentopf.
- Füllen Sie nicht mehr Wasser als bis zur Markierung „1.0 L“ („5 CUP“) in den Innentopf, sonst kann kochendes Wasser überlaufen oder herausspritzen.
- Verwenden Sie ausschließlich Wasser für die Zubereitung. Geben Sie keine anderen Flüssigkeiten, wie z. B. Milch, in den Innentopf.
- Verwenden Sie immer den mitgelieferten Kunststofflöffel oder einen anderen Holz- oder Kunststofflöffel, wenn Sie den Reis umrühren oder herausnehmen. Besteck aus anderen Materialien können die Antihaftbeschichtung des Innentopfs beschädigen.
- Das Produkt nur zweckbestimmt anwenden. Bei Fehlanwendung besteht Verletzungsgefahr!
- Jeglicher Missbrauch kann zu schweren Verletzungen führen.
- Das Gerät muss regelmäßig auf Zeichen von Beschädigungen untersucht werden. Das Gerät darf nicht verwendet werden, wenn Netzkabel, Gehäuse, Deckel oder die Dichtung im Deckel beschädigt sind.
- Das Netzkabel muss regelmäßig auf Zeichen von Beschädigungen untersucht werden. Falls das Netzkabel beschädigt ist, darf das Gerät nicht mehr benutzt werden.
- Dieses Gerät ist nicht dazu bestimmt, mit einer externen Zeitschaltuhr oder einem separaten Fernwirksystem betrieben zu werden.

- Das Gerät darf nur mit den mitgelieferten Zubehörteilen betrieben werden.
 - Schließen Sie das Gerät nur an eine unbeschädigte, vorschriftsmäßig installierte Schutzkontaktsteckdose an.
 - Verwenden Sie das Gerät nie unter Hängeschränken, neben Gardinen oder anderen brennbaren Gegenständen.
 - Stellen Sie das Gerät nicht in unmittelbarer Nähe von Wasser auf, z. B. an Spülbecken, Waschwannen oder in feuchten Kellerräumen. Andernfalls besteht die Gefahr eines Stromschlags.
 - Stellen Sie sicher, dass kein Wasser auf das Netzkabel oder den Netzstecker tropft.
 - Es darf keine Flüssigkeit auf die Gerätesteckverbindung überlaufen.
 - Stellen Sie sicher, dass keine Flüssigkeiten in das Gerätegehäuse gelangen.
 - Das Gerät und das Netzkabel mit Stecker nie in Wasser oder andere Flüssigkeiten tauchen und nicht unter fließendem Wasser reinigen!
 - Das Gerät darf nicht im Geschirrspüler gereinigt werden.
 - Beachten Sie den Abschnitt „Reinigen und Pflegen“.
-

Sicherheit beim Aufstellen und Anschließen

- Schließen Sie das Gerät nur an eine Stromversorgung an, deren Spannung und Frequenz mit den Angaben auf dem Typenschild übereinstimmen! Das Typenschild befindet sich an der Unterseite des Gerätes.
- Stellen Sie das Gerät immer auf eine stabile, ebene und hitzebeständige Fläche. Die Fläche unter dem Geräteboden kann sich verfärben und beschädigt werden. Im Zweifelsfall verwenden Sie zusätzlich eine hitzebeständige Platte.
- Das Gerät darf nicht auf einer heißen Fläche oder in der Nähe einer Wärmequelle aufgestellt werden.
- Verlegen Sie das Netzkabel so, dass niemand darüber stolpern oder das Gerät versehentlich herunterreißen kann.

Sicherheit während des Betriebes

- Lassen Sie das Gerät während des Betriebes niemals unbeaufsichtigt.
- Halten Sie Kinder und Haustiere vom Gerät fern, wenn dieses in Betrieb oder in der Abkühlphase ist.
- Das Netzkabel darf mit den heißen Teilen des Gerätes nicht in Kontakt kommen.
- Betreiben Sie das Gerät nur mit geschlossenem Deckel.
- Legen Sie keine brennbaren Gegenstände, wie Tücher, Topflappen etc. auf das heiße Gerät.
- Bedecken Sie den Deckel während des Betriebes niemals mit Tüchern, Topflappen oder Ähnlichem.
- Bewegen oder tragen Sie das Gerät nicht, solange es noch heiß ist.
- Verwenden Sie zum Öffnen des Deckels und zum Herausnehmen des Innentopfs stets Topflappen oder Ofenhandschuhe.

- Ziehen Sie nach jedem Gebrauch den Netzstecker aus der Steckdose.

Hinweis:

Wenn der Innentopf beschädigt ist, benutzen Sie das Gerät nicht weiter! Ein beschädigter Innentopf kann dazu führen, dass die Sicherheitsabschaltung auslöst und das Gerät sich nicht mehr einschalten lässt.

Sicherheit bei der Reinigung

- Lassen Sie das Gerät vor Reinigung oder Aufbewahrung abkühlen.
- Schalten Sie das Gerät vor jeder Reinigung aus und trennen Sie es vom Stromnetz.

Vor der ersten Inbetriebnahme

Verpackungsmaterial entfernen

- Entfernen Sie vor dem ersten Gebrauch alle Verpackungsmaterialien vom Gerät.

Reinigung vor dem ersten Gebrauch

Vor der ersten Inbetriebnahme müssen das Gerät und das Zubehör gründlich gereinigt werden (siehe dazu Abschnitt „Reinigen und Pflegen“).

Hinweis: Trotz gründlicher Reinigung kann es beim ersten Aufheizen zu leichter Rauch- und Geruchsentwicklung kommen. Das ist normal und ungefährlich. Öffnen Sie für ausreichende Belüftung zum Beispiel ein Fenster.

Gerät vorbereiten

Gerät aufstellen

- Stellen Sie das Gerät an einem Ort auf, an dem sich in Reichweite des mitgelieferten Netzkabels eine unbeschädigte, vorschriftsmäßig installierte Schutzkontaktsteckdose befindet

- Stellen Sie das Gerät immer auf eine stabile, trockene, ebene, rutschfeste und hitzebeständige Fläche.

Gerätedeckel öffnen (Bild)

- Fassen Sie den Griff am Deckel.
- Drücken Sie auf den Entriegelungsknopf (1) und klappen Sie gleichzeitig den Deckel hoch (2).
- Nehmen Sie das Zubehör aus dem Gerät.

Hinweis: Den mitgelieferten Kunststofflöffel können Sie in den Haltebügel am Rand des Reiskochers stecken. So haben Sie diesen immer schnell zur Hand!

Speisen vorbereiten

Nicht vorbehandelter Reis

Waschen Sie nicht vorbehandelten (rohen) Reis mit klarem Wasser, bevor Sie ihn kochen.

Hinweis: Wird der Reis nicht gewaschen, kann es zu schlechten Kochergebnissen und zu erhöhter Schaum- und Dampfbildung im Innentopf kommen.

Achtung!

Waschen Sie den Reis nicht im Innentopf, da die Antihafbeschichtung beim Waschen beschädigt werden könnte.

Beachten Sie immer auch die Angaben auf der Verpackung der Reislieferanten.

Vorbehandelter Reis

Bereiten Sie vorbehandelten Reis, wie z. B. „Schnellkochreis“, entsprechend den Angaben auf der Verpackung der Reislieferanten vor.

Dampfgargut

Wenn Sie z. B. Gemüse oder Fisch mit Dampf garen möchten, schneiden Sie die Lebensmittel in Stücke, so dass diese in den Dampfgargeinsatz passen.

Reis kochen

Reis zugeben (Bild 2)

Hinweis: Die nachfolgenden Schritte beziehen sich auf die Zugabe von nicht vorbehandelten (rohen) Reis. Wenn Sie vorbehandelten Reis oder Reis in Kochbeuteln garen möchten, gehen Sie entsprechend den Angaben auf der Verpackung des Reislieferanten vor.

- Verwenden Sie den mitgelieferten Messbecher, um die gewünschte Menge Reis abzumessen.

Hinweise:

- Ein gestrichener Messbecher ergibt ca. eine Portion Reis für eine Person.
- Bereiten Sie immer mindestens 2 Portionen Reis zu. Andernfalls kann es zu schlechten Kochergebnissen führen!
- Waschen Sie den losen Reis und sieben Sie ihn ab, siehe Abschnitt „Speisen vorbereiten“.
- Nehmen Sie den Innentopf aus dem Gerät.
- Geben Sie den gewaschenen Reis in den Innentopf und streichen Sie ihn glatt.

Wasser zugeben (Bild 3)

Hinweis: Die nachfolgenden Schritte beziehen sich auf die Zugabe von Wasser für nicht vorbehandelten (rohen) Reis. Wenn Sie vorbehandelten Reis oder Reis in Kochbeuteln garen möchten, gehen Sie entsprechend den Angaben auf der Verpackung des Reislieferanten vor.



Vorsicht!

Verbrühungsgefahr! Füllen Sie nicht mehr Wasser als bis zur Markierung 1.0 L (5 CUP) in den Innentopf, sonst kann kochendes Wasser überlaufen oder herauspritzen.

- Füllen Sie die der Reismenge entsprechende Menge kaltes, klares Wasser in den Innentopf.
 - Je nach Reissorte und gewünschter Konsistenz (körnig oder weich) kann die Wassermenge unterschiedlich sein. Eine grobe Orientierung für das Verhältnis von Reismenge zu Wassermenge gibt die nachstehende Tabelle.

Reismenge	Empfohlene Wassermenge
2 Messbecher Reis	Wasser bis zur Markierung 0.4 L (ca. 2 CUP) einfüllen
3 Messbecher Reis	Wasser bis zur Markierung 0.6 L (ca. 3 CUP) einfüllen
4 Messbecher Reis	Wasser bis zur Markierung 0.8 L (ca. 4 CUP) einfüllen
5 Messbecher Reis	Wasser bis zur Markierung 1.0 L (ca. 5 CUP) einfüllen

- Geben Sie, je nach Geschmack, eine Prise Salz zum Wasser.
- Verwenden Sie den mitgelieferten Kunststofflöffel und rühren Sie kurz um, damit sich der Reis gleichmäßig im Wasser verteilt.

Innentopf einsetzen (Bild 4)

- Achten Sie darauf, dass sich an der Aussen-seite des Innentopfs kein Wasser und keine Reiskörner befinden. Wischen Sie gegebenenfalls die Außenseite des Innentopfs mit einem sauberen Tuch ab.

- Setzen Sie den befüllten Innentopf vorsichtig in das Gerät ein (1).
 - Beachten Sie dabei, dass der Innentopf nicht verkantet oder schief eingesetzt wird. Andernfalls kann die Sicherheitsschaltung auslösen und das Gerät lässt sich nicht mehr einschalten.
- Klappen Sie den Deckel zu und drücken Sie ihn an, bis er hörbar einrastet (2).

Netzkabel anschließen (Bild 5)

- Stecken Sie das Netzkabel zuerst in die Anschlussbuchse am Gerät (1).
- Stecken Sie danach den Netzstecker in eine unbeschädigte, vorschriftsmäßig installierte Schutzkontaktsteckdose (2).

Gerät einschalten / Funktionsart wählen (Bild 6)

Das Gerät verfügt über einen Ein-/Aus-Schiebeschalter (a) und einen Funktionswahlschalter (b). Die Funktionsarten sind mit Symbolen gekennzeichnet und werden durch farbige Kontrolllampen angezeigt.

Symbol	Funktionsart	Kontrolllampe
	Warmhalten (bis zu 2 Stunden)	gelb
	Kochen	rot

- Schalten Sie das Gerät ein, indem Sie den Ein-/Ausschalter (a) auf Stellung „ON“ schieben.
 - Die gelbe Kontrolllampe leuchtet.
 - Das Gerät befindet sich in der Funktionsart „Warmhalten“.



Vorsicht!

Verbrühungsgefahr! Während des Garvorgangs entweicht heißer Dampf aus der Dampfauslassöffnung im Deckel.

- Halten Sie Abstand zur Dampfauslassöffnung.
 - Achten Sie darauf, dass sich Gesicht und Hände nicht direkt über dem Gerät befinden.
- Um den Kochvorgang zu starten, drücken Sie den Funktionswahlschalter (b) nach unten bis er einrastet.
 - Die gelbe Kontrolllampe erlischt und die rote Kontrolllampe leuchtet.
 - Das Gerät befindet sich in der Funktionsart „Kochen“.
 - Der Kochvorgang beginnt.

Hinweis: Wenn der Innentopf nicht richtig oder gar nicht eingesetzt ist, rastet der Funktionswahlschalter (b) nicht ein und der Kochvorgang startet nicht.

- Nachdem der Reis gekocht ist, schaltet das Gerät automatisch auf die Funktionsart „Warmhalten“ zurück.
 - Die rote Kontrolllampe erlischt und die gelbe Kontrolllampe leuchtet erneut.
- Lassen Sie den Reis noch etwa 5 Minuten garen, nachdem das Gerät auf „Warmhalten“ umgeschaltet hat.

Hinweis: Sie können den Reis bis zu 2 Stunden warmhalten. Der Geschmack und der Gargrad des Reises kann sich jedoch verändern, je länger dieser warmgehalten wird.

Gerät ausschalten / Reis entnehmen

(Bild 6)

- Schalten Sie das Gerät aus, indem Sie den Ein-/Ausschalter (a) auf Stellung „OFF“ schieben.



Vorsicht!

Verbrennungsgefahr durch heiße Oberflächen! Auch nach dem Ausschalten können Teile des Gerätes noch heiß sein.

- Verwenden Sie zum Öffnen des Deckels und zum Herausnehmen des Innentopfs stets Topflappen oder Ofenhandschuhe.
- Fassen Sie den Deckel zum Öffnen stets nur am Griff an.



Vorsicht!

Verbrühungsgefahr durch austretenden Dampf! Auch nach dem Ausschalten kann beim Öffnen des Deckels heißer Dampf entweichen.

- Seien Sie vorsichtig beim Öffnen des Deckels.
 - Halten Sie ausreichend Abstand und öffnen Sie den Deckel nur mit Topflappen oder Ofenhandschuhen.
 - Fassen Sie den Deckel zum Öffnen stets nur am Griff an.
-
- Verwenden Sie Topflappen oder Ofenhandschuhe und öffnen Sie den Deckel.
 - Nehmen Sie den heißen Innentopf mit dem Reis aus dem Gerät.
 - Stellen Sie den Innentopf auf einer hitzebeständigen Unterlage ab.
 - Entnehmen Sie den Reis ausschließlich mit dem mitgelieferten Kunststofflöffel oder mit einem anderen Löffel aus Holz oder Kunst-

stoff, damit die Antihafbeschichtung des Innentopfs nicht beschädigt wird.

- Ziehen Sie den Netzstecker aus der Steckdose, wenn Sie das Gerät nicht mehr verwenden.

Hinweis:

Sie können den Kochvorgang jederzeit abbrechen, indem Sie den Funktionswahlschalter (b) nach oben drücken.

- Die rote Kontrolllampe erlischt und die gelbe Kontrolllampe leuchtet.
- Das Gerät befindet sich wieder in der Funktionsart „Warmhalten“.
- Wenn Sie das Gerät ganz abschalten möchten, schieben Sie den Ein-/Ausschalter (a) auf Stellung „OFF“ und ziehen Sie den Netzstecker aus der Steckdose.

Dampfgaren

Es ist möglich mit dem Gerät Reis zu kochen und gleichzeitig im Dampfgareinsatz Gemüse und andere Speisen zu garen. Experimentieren Sie, um die richtige Menge Wasser und die richtige Dampfzeit für die verschiedenen Kombinationsmöglichkeiten herauszufinden.

Wenn Sie Speisen im Dampfgareinsatz garen möchten, ohne gleichzeitig Reis zu kochen, müssen Sie Wasser entsprechend der erforderlichen Garzeit in den Innentopf füllen.

Eine grobe Orientierung zur benötigten Wassermenge und Dampfzeit für verschiedene Lebensmittel gibt die nachstehende Tabelle.

Lebensmittel	Wassermenge	Dampfzeit
grüne Bohnen, Kohl, Karotten	1 Messbecher (ca. 180 ml)	ca. 25 Minuten
Zucchini	1 Messbecher (ca. 180 ml)	ca. 10 Minuten

Lebensmittel	Wassermenge	Dampfzeit
rote und braune Bohnen, Spargel, Spinat	1 Messbecher (ca. 180 ml)	ca. 15 Minuten



Vorsicht!

Verbrühungsgefahr! Während des Garvorgangs entweicht heißer Dampf aus der Dampfauslassöffnung im Deckel.

- Bereiten Sie das Dampf gargut entsprechend vor, siehe Abschnitt „Speisen vorbereiten“.
- Nehmen Sie den Innentopf aus dem Gerät.
- Füllen Sie die dem Dampf gargut entsprechende Menge kaltes, klares Wasser in den Innentopf.
- Achten Sie darauf, dass sich an der Aussen- seite des Innentopfs kein Wasser befindet. Wischen Sie gegebenenfalls die Außenseite des Innentopfs mit einem sauberen Tuch ab.
- Setzen Sie den befüllten Innentopf vorsichtig in das Gerät ein.
 - Beachten Sie dabei, dass der Innentopf nicht verkantet oder schief eingesetzt wird. Andernfalls kann die Sicherheitsschaltung auslösen und das Gerät lässt sich nicht mehr einschalten.
- Geben Sie das vorbereitete Dampf gargut in den Dampf gareinsatz.
- Setzen Sie den befüllten Dampf gareinsatz auf den Innentopf.
- Klappen Sie den Deckel zu und drücken Sie ihn an, bis er hörbar einrastet.
- Stecken Sie das Netzkabel zuerst in die Anschlussbuchse am Gerät.
- Stecken Sie danach den Netzstecker in eine unbeschädigte, vorschriftsmäßig installierte Schutzkontaktsteckdose.
- Schalten Sie das Gerät ein, indem Sie den Ein-/Ausschalter (Bild 6a) auf Stellung „ON“ schieben.
 - Die gelbe Kontrolllampe leuchtet.
 - Das Gerät befindet sich in der Funktionsart „Warmhalten“.

- Halten Sie Abstand zur Dampfauslassöffnung.
- Achten Sie darauf, dass sich Gesicht und Hände nicht direkt über dem Gerät befinden.

- Um den Dampf garvorgang zu starten, drücken Sie den Funktionswahlschalter (Bild 6b) nach unten bis er einrastet.
 - Die gelbe Kontrolllampe erlischt und die rote Kontrolllampe leuchtet.
 - Das Gerät befindet sich in der Funktionsart „Kochen“.
 - Der Dampf garvorgang beginnt.

Hinweis: Wenn der Innentopf nicht richtig oder gar nicht eingesetzt ist, rastet der Funktionswahlschalter (Bild 6b) nicht ein und der Dampf garvorgang startet nicht.

Hinweis: Sie können den Dampf garvorgang jederzeit abbrechen, indem Sie den Funktionswahlschalter (Bild 6b) nach oben drücken.

Hinweis: Beim Dampf garen schaltet das Gerät nicht automatisch ab und wechselt nicht in die Funktionsart „Warmhalten“.

- Drücken Sie deshalb den Funktionswahlschalter (Bild 6b) nach oben, wenn die Dampfzeit für das Gargut abgelaufen ist.
 - Die rote Kontrolllampe erlischt und die gelbe Kontrolllampe leuchtet.
 - Das Gerät befindet sich wieder in der Funktionsart „Warmhalten“.
- Schalten Sie das Gerät aus, indem Sie den Ein-/Ausschalter (Bild 6a) auf Stellung „OFF“ schieben.



Vorsicht!

Verbrennungsgefahr durch heiße Oberflächen! Auch nach dem Ausschalten können Teile des Gerätes noch heiß sein.

- Verwenden Sie zum Öffnen des Deckels und zum Herausnehmen des Innentopfs stets Topflappen oder Ofenhandschuhe.
- Fassen Sie den Deckel zum Öffnen stets nur am Griff an.



Vorsicht!

Verbrühungsgefahr durch austretenden Dampf! Auch nach dem Ausschalten kann beim Öffnen des Deckels heißer Dampf entweichen.

- Seien Sie vorsichtig beim Öffnen des Deckels.
- Halten Sie ausreichend Abstand und öffnen Sie den Deckel nur mit Topflappen oder Ofenhandschuhen.
- Fassen Sie den Deckel zum Öffnen stets nur am Griff an.

- Verwenden Sie Topflappen oder Ofenhandschuhe und öffnen Sie den Deckel.
- Nehmen Sie den heißen Dampfwareinsatz mit dem Gargut vom Innentopf ab.
- Stellen Sie den Dampfwareinsatz auf einer hitzebeständigen Unterlage ab.
- Entnehmen Sie das Gargut aus dem Dampfwareinsatz.
- Ziehen Sie den Netzstecker aus der Steckdose, wenn Sie mit dem Dampfaren fertig sind.

Reinigen und Pflegen

Das Gerät und die Zubehörteile sollten nach jedem Gebrauch gründlich gereinigt werden.



Warnung!

Stromschlaggefahr durch Nässe!
Das Gerät

- nicht in Wasser tauchen;
- nicht unter fließendes Wasser halten;
- nicht im Geschirrspüler reinigen.



Vorsicht!

Verbrennungsgefahr durch heiße Oberflächen!

- Lassen Sie das Gerät und das Zubehör immer vollständig abkühlen, bevor Sie es reinigen.

Achtung!

- Reinigen Sie das Gerät niemals mit Reinigungs- oder Lösungsmitteln, da diese das Gerät beschädigen oder bei der nächsten Benutzung die Lebensmittel verunreinigen können.
- Verwenden Sie weder Scheuerschwämme noch scheuernde Reinigungsmittel, damit die Oberflächen des Gerätes und der Zubehörteile nicht beschädigt werden.

Gerät reinigen

- Stellen Sie sicher, dass der Netzstecker aus der Steckdose gezogen ist und das Gerät vollständig abgekühlt ist.
- Ziehen Sie das Netzkabel von der Anschlussbuchse am Gerät ab.
- Öffnen Sie den Deckel des Geräts.

- Reinigen Sie das Gerät von innen und außen mit einem nur leicht angefeuchteten Tuch.
- Trocknen Sie das Gerät sorgfältig ab und lassen Sie es anschließend vollständig trocknen.

Kondenswasserbehälter leeren / reinigen (Bild 7)

Leeren und reinigen Sie nach jedem Gebrauch den Kondenswasserbehälter.

- Ziehen Sie den Kondenswasserbehälter etwas vom Gerät weg (1) und nehmen Sie diesen nach unten ab (2).
- Entleeren Sie den Kondenswasserbehälter in ein Spülbecken.
- Reinigen Sie den Kondenswasserbehälter mit Wasser und etwas Spülmittel und spülen Sie mit klarem Wasser nach.
- Lassen Sie den Kondenswasserbehälter vollständig trocknen und setzen Sie ihn anschließend wieder in das Gerät ein.

Dampfauslassventil reinigen (Bild 8)

- Ziehen Sie das Dampfauslassventil nach oben aus dem Deckel heraus (1).
- Drehen Sie das obere und untere Teil des Ventils entgegen dem Uhrzeigersinn (2) und nehmen Sie das obere Teil ab (3).
- Reinigen Sie beide Teile mit Wasser und etwas Spülmittel.
- Lassen Sie beide Teile vollständig trocknen.
- Setzen Sie beide Teile wieder zusammen und drehen Sie diese im Uhrzeigersinn fest.
- Setzen Sie das Dampfauslassventil wieder in den Deckel ein.
 - Achten Sie darauf, dass das Ventil korrekt eingesetzt ist.
 - Das Dampfauslassventil muss komplett heruntergedrückt werden, so dass die kleine Lasche am Ventil in der dafür vorgesehenen Aussparung im Deckel sitzt (1).

Zubehörteile reinigen

- Reinigen Sie den Innentopf, Dampfgareinsatz, Kunststofflöffel und den Messbecher in warmem Wasser mit etwas Spülmittel.
- Spülen Sie alle Teile mit klarem Wasser nach.
- Trocknen Sie nach der Reinigung alle Teile gut ab.

Aufbewahrung

- Reinigen Sie das Gerät und das Zubehör gründlich und lassen Sie alle Teile vollständig trocknen, bevor Sie sie verstauen.
- Den Innentopf, Dampfgareinsatz und den Messbecher können Sie im Gerät aufbewahren.
- Lassen Sie den Deckel einen Spalt geöffnet, damit das Gerät innen belüftet wird.
- Lagern Sie das Gerät und das Zubehör an einem sauberen, trockenen und staubfreien Ort.

Entsorgung

Verpackung entsorgen

Die Produktverpackung besteht aus recyclingfähigen Materialien. Entsorgen Sie die Verpackungsmaterialien entsprechend ihrer Kennzeichnung bei den öffentlichen Sammelstellen bzw. gemäß den landesspezifischen Vorgaben.

Altgerät entsorgen



Wenn Sie das Elektrogerät nicht mehr verwenden wollen, geben Sie es bei einer öffentlichen Sammelstelle für Elektroaltgeräte kostenlos ab. Elektroaltgeräte dürfen in keinem Fall in die Restabfalltonnen gegeben werden (siehe Symbol).

Weitere Entsorgungshinweise

Geben Sie das Elektroaltgerät so zurück, dass seine spätere Wiederverwendung oder Verwertung nicht beeinträchtigt wird.

Elektroaltgeräte können Schadstoffe enthalten. Bei falschem Umgang oder Beschädigung des Gerätes können diese bei der späteren Verwertung des Gerätes zu Gesundheitsschäden oder Gewässer- und Bodenverunreinigungen führen.

Technische Daten

Modell	RC-A0001
Spannung	220-240 V~
Frequenz	50/60 Hz
Leistung	300 W
Schutzklasse	I 
Geräteabmessungen	Länge x Breite x Höhe ca. 228 x 216 x 237 mm



Garantie

Kaufland gewährt Ihnen ab dem Kaufdatum eine Garantie von 3 Jahren.

Von der Garantie ausgenommen sind Schäden, die auf Nichtbeachtung der Bedienungsanleitung, missbräuchliche Verwendung, unsachgemäße Behandlung, eigenmächtige Reparaturen oder unzureichende Wartung und Pflege zurückzuführen sind.

Vážená zákaznice, vážený zákazník!

Gratulujeme vám ke koupi nového přístroje. Rozhodli jste se pro produkt s vynikajícím poměrem ceny a výkonu, který vám bude přinášet mnoho radosti.

Před použitím přístroje se seznámte se všemi pokyny pro obsluhu a bezpečnostními pokyny. Používejte přístroj jen popsáním způsobem a pro uvedené oblasti použití. Při předání přístroje další osobě jí také předejte všechny podklady.

Rozsah dodávky

- Rýžovar (A)
- Vnitřní hrnec s nepřilnavým povrchem (B)
- Sítko na vaření v páře (C)
- Plastová lžice (D)
- Kuchyňská odměrka (E)
- Síťový kabel (F)
- Návod k obsluze

Zkontrolujte, zda jsou přítomny všechny díly a přístroj nebyl během přepravy poškozen. Poškozený přístroj neuvádějte do provozu! V případě poškození se prosím obraťte na některou pobočku společnosti Kaufland.

Bezpečnost

Následující bezpečnostní pokyny si pečlivě přečtěte, než přístroj poprvé použijete. Aby přístroj mohl být bezpečně používán, je nutné dodržovat všechny následující bezpečnostní pokyny.

Použití v souladu s určením

- Přístroj je určen výlučně k vaření rýže a přípravě potravin v páře v běžném domácím množství.
- Nepoužívejte přístroj venku.
- Přístroj je určen jen k použití v soukromých domácnostech. Není zamýšlen ke komerčnímu použití.
- Používejte přístroj jen pro popsanou oblast použití a s originálním příslušenstvím. Každé jiné použití nebo změna přístroje je považována za použití v rozporu s určením. Za škody vzniklé následkem použití v rozporu s určením nebo špatné obsluhy nepřebírá prodávající odpovědnost.

Bezpečnost dětí a osob



Varování!

Pro děti nebezpečí zadušení při hře s balicím materiálem!

- Obalový materiál vždy uchovávejte mimo dosah dětí.

- Tento přístroj mohou používat děti od věku 8 let a starší, pokud tak budou činit pod dohledem nebo byly zaškoleny ohledně bezpečného používání přístroje a pochopily případné hrozící nebezpečí.
- Čištění a údržbu vykonávanou uživatelem nesmí provádět děti, pokud nejsou ve věku 8 let a starší a pokud tak nebudou činit pod dohledem.
- Přístroj a jeho síťový kabel musí být udržován z dosahu dětí mladších 8 let.
- S přístrojem si nesmějí hrát děti.
- Děti by měly být pod dohledem, aby bylo zajištěno, že si s přístrojem nebudou hrát..
- Tento přístroj mohou používat osoby se sníženými fyzickými, smyslovými či mentálními schopnostmi nebo nedostatečnými zkušenostmi a vědomostmi, pokud tak budou činit pod dohledem nebo byly zaškoleny ohledně bezpečného používání přístroje a pochopily případné hrozící nebezpečí.

Všeobecná bezpečnost



Opatrně!

Nebezpečí popálení o horký povrch! Během provozu se mohou plochy, kterých je možné se dotknout, velmi zahřát.

- Nesahejte do vnitřku přístroje, pokud je přístroj horký.
- Během provozu se rýžovaru nikdy nedotýkejte.
- I po vypnutí mohou být části přístroje ještě horké.
- K otevření víka a vyjmutí vnitřního hrnce vždy používejte chňapky nebo kuchyňské rukavice.
- Při otevírání víka použijte vždy pouze rukojeť!
- Nebezpečí popálení! Povrch topného tělesa je po použití stále teplý.
- Po použití nechejte přístroj a příslušenství vychladnout. Teprve pak jej můžete vyčistit nebo uložit na místo.



Opatrně!

Nebezpečí opaření horkou párou! Z výstupního otvoru na páru ve víku a při otevření víka uniká horká pára.



- Udržujte odstup od výstupního otvoru na páru. Dbejte na to, abyste přímo nad přístrojem neměli obličej a ruce.
- Mějte na paměti, že i po vypnutí ještě může unikat horká pára.
- Při otvírání víka postupujte opatrně. Udržujte dostatečný odstup a otevírejte víko pouze s chňapkami nebo kuchyňskými rukavicemi.
- Při otvírání víka použijte vždy pouze rukojeť!

- Přístroj nikdy nepoužívejte bez vnitřního hrnce.
- Nikdy nenalévejte vodu přímo do prostoru vaření přístroje. Vodu vždy nalévejte do vnitřního hrnce.
- Nenaplňujte do vnitřního hrnce více vody než po značku „1.0 L“ („5 CUP“), jinak může vařící voda přetéct nebo vystříknout.
- Na přípravu používejte výhradně vodu. Nedávejte do vnitřního hrnce žádné jiné kapaliny, jako např. mléko.
- Při míchání nebo vytahování rýže vždy používejte dodanou plastovou lžici nebo jinou dřevěnou nebo plastovou lžici. Příbory z jiných materiálů mohou poškodit nepřílnavý povrch vnitřního hrnce.
- Přístroj používejte jen k účelu, ke kterému byl vyroben. Při použití k jiným účelům vzniká nebezpečí úrazu!
- Jakékoliv použití v rozporu s určením může vést k těžkým poraněním.
- Přístroj je nutné pravidelně kontrolovat na známky poškození. Přístroj se nesmí používat, když je poškozený síťový kabel, kryt, víko nebo těsnění ve víku.
- Síťový kabel je nutné pravidelně kontrolovat z hlediska poškození. Jestliže je síťový kabel poškozený, přístroj se již nesmí používat.
- Tento přístroj není určen pro provoz s externími spínači nebo samostatným systémem dálkového ovládní.
- Přístroj lze používat pouze s dodaným příslušenstvím.
- Připojte přístroj jen do nepoškozené, podle předpisů instalované zásuvky s ochranným kontaktem.
- Přístroj nikdy nepoužívejte pod závěsnými skříňkami, vedle záclon nebo jiných hořlavých předmětů.

- Přístroj neumísťujte do bezprostřední blízkosti vody, např. k dřezům, umyvadlům či do vlhkých sklepních prostor. V opačném případě hrozí nebezpečí úrazu elektrickým proudem.
- Zajistěte, aby na síťový kabel nebo síťovou zástrčku nekapala voda.
- Dbejte na to, aby na kabel přístroje nepřetekla žádná kapalina.
- Do krytu přístroje se nesmí dostat žádná tekutina.
- Přístroj a síťový kabel se zástrčkou nikdy neponořujte do vody nebo jiných kapalin a nečistěte pod tekoucí vodou!
- Přístroj se nesmí mýt v myčce nádobí.
- Věnujte pozornost odstavci „Čištění a ošetřování“.

Bezpečnost při umístění a připojení

- Připojte přístroj jen k elektrickému napájení, jehož napětí a frekvence se shoduje s údaji na typovém štítku! Typový štítek se nachází na spodní straně přístroje.
- Přístroj vždy umístěte na stabilní, rovnou a žáruvzdornou plochu. Plocha pod přístrojem se může zbarvit a poškodit. V případě pochybností dejte pod přístroj ještě tepelně odolnou podložku.
- Přístroj se nesmí postavit na horký povrch nebo do blízkosti tepelného zdroje.
- Položte síťový kabel tak, aby o něj nikdo nemohl zakopnout nebo přístroj nedopatřením strhnout.

Bezpečnost během provozu

- Nikdy nenechávejte přístroj v provozu bez dozoru.
- Pokud se přístroj používá nebo je ještě horký, udržujte děti a domácí zvířata v dostatečné vzdálenosti od přístroje.
- Síťový kabel nesmí přijít do kontaktu s horkými díly přístroje.
- Přístroj používejte pouze se zavřeným víkem.
- Na horký přístroj neodkládejte žádné hořlavé předměty jako utěrky, chňapky apod.

- Při použití nikdy na víko nepokládejte utěrky, chňapky apod.
- Pokud je přístroj ještě horký, nehýbejte s ním ani jej nepřenásejte.
- K otevření víka a vyjmutí vnitřního hrnce vždy používejte chňapky nebo kuchyňské rukavice.
- Po každém použití vytáhněte síťovou zástrčku ze zásuvky.

Upozornění:

Jestliže je vnitřní hrnec poškozený, přístroj dále nepoužívejte! Poškozený vnitřní hrnec může vést k tomu, že dojde k bezpečnostnímu odpojení a přístroj již nebude možné zapnout.

Bezpečnost při čištění

- Před čištěním nebo uložením nechejte přístroj zchladnout.
- Před každým čištěním přístroj vypněte a odpojte od elektrické sítě.

Před prvním uvedením do provozu

Odstranění obalového materiálu

- Před prvním použitím odstraňte z přístroje všechny obalové materiály.

Čištění před prvním použitím

Před prvním uvedením do provozu je nutné přístroj a příslušenství důkladně vyčistit (viz kapitola „Čištění a údržba“).

Upozornění: I přes důkladné vyčištění se při prvním zahřátí přístroje může objevit mírný kouř a zápach. Je to normální a není to nebezpečné. Zajistěte dostatečné větrání, například otevřete okno.

Příprava přístroje

Instalace přístroje

- Umístěte přístroj na místě, na němž se bude v dosahu dodaného síťového kabelu nacházet nepoškozená, podle předpisů instalovaná zásuvka s ochranným kontaktem.
- Přístroj postavte na stabilní, suchou, rovnou, neklouzavou a žáruvzdornou plochu.

Otevření víka přístroje (obrázek 1)

- Uchopte rukojeť na víku.
- Tlačte na odjišťovací knoflík (1) a současně víko vyklápějte nahoru (2).
- Vyjměte z přístroje příslušenství.

Upozornění: Dodanou plastovou lžící můžete zastrčit do držáku na okraji rýžovaru. Tak ji budete mít vždy rychle po ruce!

Příprava pokrmů

Neupravená rýže

Neupravenou (syrovou) rýži před vařením propláchněte v čisté vodě.

Upozornění: Jestliže se rýže nepropláchně, může být výsledek vaření špatný a může dojít ke zvýšené tvorbě pěny a páry ve vnitřním hrnci.

Pozor!

Rýži neproplachujte ve vnitřním hrnci, protože nepřilnavý povrch by se mohl při proplachování poškodit.

Vždy rovněž dbejte na údaje na obalu dodavatele rýže.

Upravená rýže

Upravenou rýži, jako např. „rychlovarnou rýži“, připravte podle údajů na obalu dodavatele rýže.

Potraviny vařené v páře

Jestliže chcete v páře vařit např. zeleninu nebo ryby, nakrájejte potraviny na kousky tak, aby se vešly do sítka na vaření v páře.

Vaření rýže

Přidání rýže (obrázek 2)

Upozornění: Následující kroky se vztahují k přidání neupravené (syrové) rýže. Jestliže chcete vařit upravenou rýži nebo rýži ve varných sáčcích, postupujte podle údajů na obalu dodavatele rýže.

- K odměření požadovaného množství rýže použijte dodanou kuchyňskou odměrku.

Upozornění:

- Zarovnaná odměrka odpovídá cca jedné porci rýže na osobu.
- Vždy připravujte alespoň 2 porce. V opačném případě mohou být výsledky vaření špatné!
- Volnou rýži propláchněte a scedte, viz kapitola „Příprava pokrmů“.
- Vyjměte z přístroje vnitřní hrnec.
- Vložte propláchnutou rýži do vnitřního hrnce a zarovnejte ji.

Přidání vody (obrázek 3)

Upozornění: Následující kroky se vztahují k přidání vody na neupravenou (syrovou) rýži. Jestliže chcete vařit upravenou rýži nebo rýži ve varných sáčcích, postupujte podle údajů na obalu dodavatele rýže.



Opatrně!

Nebezpečí opaření! Nenaplňujte do vnitřního hrnce více vody než po značku 1.0 L (5 CUP), jinak může vařící voda přetéct nebo vystříknout.

- Nalijte do vnitřního hrnce studenou, čistou vodu odpovídající množství rýže.
 - V závislosti na druhu rýže a požadované konzistenci (sypká nebo měkká) se může množství vody lišit. Hrubou orientaci pro poměr množství rýže a množství vody poskytuje následující tabulka.

Množství rýže	Doporučené množství vody
2 odměrky rýže	naplnit vodu po značku 0.4 L (cca 2 CUP)
3 odměrky rýže	naplnit vodu po značku 0.6 L (cca 3 CUP)
4 odměrky rýže	naplnit vodu po značku 0.8 L (cca 4 CUP)
5 odměrek rýže	naplnit vodu po značku 1.0 L (cca 5 CUP)

- Podle chuti přidejte do vody špetku soli.
- Použijte dodanou plastovou lžičku a krátce míchejte, aby se rýže ve vodě rovnoměrně rozdělila.

Vložení vnitřního hrnce (obrázek 4)

- Dbejte na to, aby se na vnější straně vnitřního hrnce nenacházela voda a zrnka rýže.

Případně vnější stranu vnitřního hrnce otřete čistou utěrkou.

- Opatrně vložte naplněný vnitřní hrnec do přístroje (1).
 - Při tom dbejte na to, aby se vnitřní hrnec nevzpřičil nebo se nevlozil šikmo. Jinak může dojít k bezpečnostnímu odpojení a přístroj již nebude možné zapnout.
- Přiklopte víko a tlačte na něj, až slyšitelně zacvakne (2).

Zapojení síťového kabelu (obrázek 5)

- Zástrčku síťového kabelu nejprve zasuněte do zdířky na přístroji (1).
- Potom zapojte elektrickou zástrčku do nepoškozené, podle předpisů instalované zásuvky s ochranným kontaktem (2).

Zapnutí přístroje / volba režimu (obrázek 6)

Přístroj má posuvný zapínač/vypínač (a) a přepínač režimů (b). Druhy režimů jsou označeny symboly a jsou indikovány barevnými kontrolkami.

Symbol	Režim	Kontrolka
	Udržování teploty (až 2 hodiny)	žlutá
	Vaření	červená

- Zapněte přístroj posunutím zapínače/vypínače (a) do polohy „ON“.
 - Svíí žlutá kontrolka.
 - Přístroj se nachází v režimu „udržování teploty“.



Opatrně!

Nebezpečí opaření! Během vaření uniká z výstupního otvoru na páru ve víku horká pára.

- Udržujte odstup od výstupního otvoru na páru.
- Dbejte na to, abyste přímo nad přístrojem neměli obličej a ruce.

- Pro zahájení vaření tlačte přepínač režimů (b) dolů, až zacvakne.
 - Žlutá kontrolka zhasne a svítí červená kontrolka.
 - Přístroj se nachází v režimu „vaření“.
 - Zahájí se proces ohřevu.

Upozornění: Jestliže je vnitřní hrnec vložen nesprávně nebo není vložen vůbec, přepínač režimů (b) nezacvakne a vaření se nespustí.

- Jakmile je rýže uvařená, přístroj automaticky přepne na režim „udržování teploty“.
 - Červená kontrolka zhasne a znovu svítí žlutá kontrolka.
- Po přepnutí přístroje do režimu „udržování teploty“ nechejte rýži asi ještě 5 minut pomalu vařit.

Upozornění: Rýži můžete udržovat teplou až 2 hodiny. Chuť a stupeň uvaření rýže se ale může změnit, čím déle ji udržujete teplou.

Vypnutí přístroje / vyjmutí rýže (obrázek 6)

- Vypněte přístroj posunutím zapínače/vypínače (a) do polohy „OFF“.



Opatrně!

Nebezpečí popálení o horký povrch! I po vypnutí mohou být části přístroje ještě horké.

- K otevření víka a vyjmutí vnitřního hrnce vždy používejte chňapky nebo kuchyňské rukavice.
- Při otvírání víka použijte vždy pouze rukojeť!



Opatrně!

Nebezpečí opaření horkou párou! I po vypnutí může při otevření víka unikat horká pára.

- Při otvírání víka buďte opatrní.
- Udržujte dostatečný odstup a otevírejte víko pouze s chňapkami nebo kuchyňskými rukavicemi.
- Při otvírání víka použijte vždy pouze rukojeť!

- Použijte chňapky nebo kuchyňské rukavice a otevřete víko.
- Vyjměte z přístroje horký vnitřní hrnec s rýží.
- Odložte vnitřní hrnec na žáruvzdornou podložku.
- Rýži vyjměte výhradně dodanou plastovou lžicí nebo jinou lžicí ze dřeva nebo plastu, aby se nepoškodil nepřilnavý povrch vnitřního hrnce.
- Vytáhněte zástrčku ze zásuvky, pokud přístroj nebudete dále používat.

Upozornění:

Vaření můžete kdykoli přerušit tím, že zatlačíte přepínač režimů (b) nahoru.

- Červená kontrolka zhasne a svítí žlutá kontrolka.
- Přístroj se opět nachází v režimu „udržování teploty“.

- Jestliže chcete přístroj úplně vypnout, posuňte zapínač/vypínač (a) do polohy „OFF“ a vytahněte síťovou zástrčku ze zásuvky.

Vaření v páře

Je možné vařit v přístroji rýži a současně v sítku na vaření páry připravovat zeleninu a jiné pokrmy. Experimentujte, abyste zjistili správné množství vody a správnou dobu vaření pro různé kombinace.

Jestliže chcete připravit pokrmy v sítku na vaření v páře, aniž byste současně vařili rýži, musíte do vnitřního hrnce napustit vodu podle potřebné doby vaření.

Hrubou orientaci k potřebnému množství vody a době vaření pro různé potraviny poskytuje následující tabulka.

Potravina	Množství vody	Doba vaření
zelené fazolky, zelí, mrkev	1 odměrka (cca 180 ml)	cca 25 minut
cuketa	1 odměrka (cca 180 ml)	cca 10 minut
červené a hnědé fazole, chřest, špenát	1 odměrka (cca 180 ml)	cca 15 minut

- Potraviny určené k vaření v páře připravte, viz kapitola „Příprava pokrmů“.
- Vyjměte z přístroje vnitřní hrnec.
- Nalijte do vnitřního hrnce studenou, čistou vodu odpovídající vařené potravíně.
- Dbejte na to, aby se na vnější straně vnitřního hrnce nenacházela voda. Případně vnější stranu vnitřního hrnce otřete čistou utěrkou.
- Opatrně vložte naplněný vnitřní hrnec do přístroje.

- Při tom dbejte na to, aby se vnitřní hrnec nevzpříčil nebo se nevložil šikmo. Jinak může dojít k bezpečnostnímu odpojení a přístroj již nebude možné zapnout.

- Připravené potraviny vložte do sítka na vaření v páře.
- Nasadte naplněné sítko na vaření v páře na vnitřní hrnec.
- Přiklopte víko a tlačte na něj, až slyšitelně zacvakne.
- Zástrčku síťového kabelu nejprve zasuňte do zdířky na přístroji.
- Potom zapojte elektrickou zástrčku do nepoškozené, podle předpisů instalované zásuvky s ochranným kontaktem.
- Zapněte přístroj posunutím zapínače/vypínače (obrázek 6a) do polohy „ON“.
 - Svítí žlutá kontrolka.
 - Přístroj se nachází v režimu „udržování teploty“.



Opatrně!

Nebezpečí opaření! Během vaření uniká z výstupního otvoru na páru ve víku horká pára.



- Udržujte odstup od výstupního otvoru na páru.
- Dbejte na to, abyste přímo nad přístrojem neměli obličej a ruce.

- Pro zahájení vaření v páře tlačte přepínač režimů (obrázek 6b) dolů, až zacvakne.
 - Žlutá kontrolka zhasne a svítí červená kontrolka.
 - Přístroj se nachází v režimu „vaření“.
 - Zahájí se vaření v páře.

Upozornění: Jestliže je vnitřní hrnec vložen nesprávně nebo není vložen vůbec, přepínač režimů (obrázek 6b) nezacvakne a vaření v páře se nespustí.

Upozornění: Vaření v páře můžete kdykoli přerušit tím, že zatlačíte přepínač režimů (obrázek 6b) nahoru.

Upozornění: Při vaření v páře se přístroj automaticky vypne a nepřejde do režimu „udržování teploty“.

- Proto přepínač režimů (obrázek 6b) posuňte nahoru, jakmile uplynula doba vaření potraviny.
 - Červená kontrolka zhasne a svítí žlutá kontrolka.
 - Přístroj se opět nachází v režimu „udržování teploty“.
- Vypněte přístroj posunutím zapínače/vypínače (obrázek 6a) do polohy „OFF“.



Opatrně!

Nebezpečí popálení o horký povrch! I po vypnutí mohou být části přístroje ještě horké.

- K otevření víka a vyjmutí vnitřního hrnce vždy použijte chňapky nebo kuchyňské rukavice.
- Při otvírání víka použijte vždy pouze rukojeť!



Opatrně!

Nebezpečí opaření horkou párou! I po vypnutí může při otevření víka unikat horká pára.

- Při otvírání víka buďte opatrní.
- Udržujte dostatečný odstup a otvírejte víko pouze s chňapkami nebo kuchyňskými rukavicemi.
- Při otvírání víka použijte vždy pouze rukojeť!

- Použijte chňapky nebo kuchyňské rukavice a otevřete víko.

- Odeberte horké sítko na vaření v páře s vařenými potravinami z vnitřního hrnce.
- Odložte sítko na vaření v páře na žáruvzdornou podložku.
- Odeberte potraviny ze sítka na vaření v páře.
- Vytáhněte síťovou zástrčku ze zásuvky, jakmile jste vaření v páře dokončili.

Čištění a ošetřování

Přístroj a díly příslušenství je třeba po každém použití důkladně vyčistit.



Varování!

Nebezpečí úrazu elektrickým proudem následkem vlhkosti!

Přístroj není dovoleno

- namáčet do vody;
- vložit pod tekoucí vodu;
- čistit v myčce nádobí.



Opatrně!

Nebezpečí popálení o horký povrch!

- Před čištěním nechejte přístroj a příslušenství vždy zcela vychladnout.

Pozor!

- Nikdy přístroj nečistěte čistícími prostředky nebo rozpouštědly, protože mohou přístroj poškodit nebo při dalším použití znečistit potraviny.
- Nepoužívejte abrazivní houby ani abrazivní čistící prostředky, aby se nepoškodil povrch přístroje a příslušenství.

Čištění přístroje

- Ujistěte se, že je síťová zástrčka vytažena ze zásuvky a přístroj je zcela vychladlý.
- Vytáhněte síťový kabel ze zdířky na přístroji.
- Otevřete víko přístroje.
- Přístroj zevnitř a zvenku očistěte pouze lehce navlhčeným hadrem.
- Přístroj pečlivě osušte a následně ho nechejte úplně vyschnout.

Vyprázdnění / čištění nádoby na kondenzát (obrázek 7)

Po každém použití vyprázdněte a vyčistěte nádobu na kondenzát.

- Povytáhněte nádobu na kondenzát z přístroje (1) a odeberte ji směrem dolů (2).
- Vyprázdněte nádobu na kondenzát do dřezu.
- Vyčistěte nádobu na kondenzát vodou a trochou mycího prostředku a opláchněte ji čistou vodou.
- Nechejte nádobu na kondenzát úplně vyschnout a potom ji nasadte zpět do přístroje.

Čištění vypouštěcího ventilu páry (obrázek 8)

- Vytáhněte vypouštěcí ventil páry nahoru z víka (1).
- Otáčejte horní a dolní část ventilu proti směru otáčení hodinových ručiček (2) a sejměte horní část (3).
- Očistěte obě části vodou a trochou mycího prostředku.
- Nechejte obě části úplně vyschnout.
- Obě části opět složte dohromady a upevněte je otáčením ve směru otáčení hodinových ručiček.
- Vypouštěcí ventil páry opět nasadte do víka.
 - Dbejte na to, aby byl ventil správně nasazený.

- Vypouštěcí ventil páry musí být celý natlačený dole tak, aby malý jazýček na ventilu sedel v určeném otvoru ve víku (1).

Čištění dílů příslušenství

- Vnitřní hrnec, sítko na vaření v páře, plastovou lžici a kuchyňskou odměrku umyjte v teplé vodě s trochou mycího prostředku.
- Všechny díly potom opláchněte čistou vodou.
- Po umytí utřete všechny díly dosucha.

Skladování

- Než přístroj a příslušenství uklidíte, důkladně je vyčistěte a nechejte všechny díly úplně vyschnout.
- Vnitřní hrnec, sítko na vaření v páře a kuchyňskou odměrku můžete uchovávat v přístroji.
- Nechejte víko otevřené na šterbinu, aby se mohl přístroj uvnitř větrat.
- Přístroj s příslušenstvím uchovávejte na čistém, suchém a bezprašném místě.

Likvidace

Likvidace obalu

Obal produktu sestává z recyklovatelných materiálů. Materiály obalu zlikvidujte podle jejich označení na veřejných sběrných místech, popřímo podle předpisů dané země.

Likvidace vysloužilého přístroje



Pokud již nebudete chtít elektrický přístroj používat, bezplatně jej odevzdejte na veřejném sběrném místě pro vysloužilé elektrospotřebiče. Vysloužilé elektrospotřebiče se v žádném případě nesmí dostat do popelnic pro zbytkový odpad (viz symbol).

Další pokyny k likvidaci

Odevzdejte vysloužilý elektrospotřebič v takovém stavu, aby bylo možné jej později použít znovu nebo recyklovat.

Vysloužilé elektrospotřebiče mohou obsahovat škodlivé látky. Při chybném zacházení s přístrojem nebo jeho poškození může při pozdější likvidaci přístroje dojít k poškození zdraví nebo znečištění vod a půdy.

Technické údaje

Model	RC-A0001
Napětí	220-240 V~
Frekvence	50/60 Hz
Výkon	300 W
Třída ochrany	I 
Rozměry přístroje	Délka x šířka x výška cca 228 x 216 x 237 mm



Záruka

Kaufland vám poskytuje záruku 3 let od data zakoupení.

Záruka se nevztahuje na poškození, které je způsobeno nedodržením návodu k obsluze, použitím v rozporu s určením, neodborným zacházením, svévolnými opravami nebo nedostatečnou údržbou a ošetřováním.

Cijenjeni kupci,

Čestitamo vam na kupnji novog uređaja. Odlučili ste se za proizvod s izvrsnim omjerom cijene i kvalitete koji će vam donijeti puno užitka.

Prije uporabe ovog uređaja upoznajte se sa svim napomenama o njegovoj uporabi i sigurnosti.

Upotrebljavajte uređaj samo kako je to opisano i samo u navedenim područjima primjene. Pri prosljeđivanju uređaja trećoj osobi predajte i svu dokumentaciju.

Opseg isporuke

- Kuhalo za rižu (A)
- Unutarnja posuda s premazom protiv prljanja (B)
- Umetak za kuhanje na pari (C)
- Plastična žlica (D)
- Mjerna posuda (E)
- Priključni kabel (F)
- Upute za uporabu

Provjerite da li su isporučeni svi dijelovi i ima li na uređaju oštećenja tijekom transporta.

Ne koristite oštećeni uređaj!

U slučaju štete obratite se poslovnici Kauflanda.

Sigurnost

Pozorno pročitajte sljedeće sigurnosne napomene prije prve uporabe uređaja. Za sigurnu uporabu slijedite sve sigurnosne napomene navedene u nastavku.

Namjenska uporaba

- Uređaj je namijenjen isključivo kuhanju riže i kuhanju namirnica na pari u količinama uobičajenima u kućanstvu.
- Nikada ne upotrebljavajte uređaj na otvorenom.
- Uređaj je namijenjen isključivo uporabi u privatnim domaćinstvima. On nije predviđen za komercijalnu uporabu.
- Upotrebljavajte uređaj samo u opisanom području primjene i s originalnim priborom. Svaka druga uporaba ili izmjena uređaja smatra se neodgovarajućom. Ne preuzimamo odgovornost za štete nastale neodgovarajućom uporabom ili pogrešnom uporabom.

Sigurnost djece i osoba



Upozorenje!

Postoji opasnost od gušenja djece pri igranju ambalažnim materijalom!

- Držite ambalažu izvan dohvata djece.

- Ovaj aparat mogu koristiti djeca stara 8 godina i više ako su pod nadzorom ili su upućena kako koristiti aparat na siguran način i razumiju opasnosti koje su u to uključene.
- Čišćenje i korisničko održavanje ne smiju raditi djeca osim ako su starija od 8 i pod nadzorom.
- Čuvajte aparat i njegov mrežni kabel izvan dohvata djece mlađe od 8 godina.
- Djeca se ne smiju igrati uređajem.
- Nadzirite djecu kako se ne bi igrala aparatom.
- Aparate mogu koristiti osobe sa smanjenim fizičkim, osjetilnim ili umnim sposobnostima ili nedostatkom iskustva i znanja, ako su pod nadzorom ili su upućene kako koristiti aparat na siguran način i razumiju opasnosti koje su u to uključene.

Opća sigurnost



Oprez!

Opasnost od opekline uzrokovanih vrućim površinama! Tijekom rada dotirne površine uređaja mogu biti vrlo vruće.

- Nemojte umetati ruku u prostor za kuhanje kad je uređaj vruć.
- Nikad nemojte dodirivati kuhalo za rižu tijekom rada.
- Čak i nakon isključivanja uređaja njegovi dijelovi mogu biti vrući.
- Pri otvaranju poklopca i vađenju unutarnje posude uvijek upotrebljavajte držače za lonce i kuhinjske rukavice.
- Pri otvaranju uvijek hvatajte poklopac samo za ručku.
- Opasnost od opekline! Površina grijaćeg elementa ostaje neko vrijeme vruća nakon uporabe.
- Prije čišćenja ili spremanja najprije ostavite uređaj i dijelove pribora da se ohlade nakon upotrebe.



Oprez!

Opasnost od opekline zbog pare koja izlazi! Iz otvora za ispuštanje pare na poklopcu i pri otvaranju poklopca izlazi vruća para.



- Održavajte razmak od otvora za ispuštanje pare. Ne stavljajte lice i ruke izravno iznad uređaja.
- Imajte na umu da i nakon isključivanja može izlaziti vruća para.
- Budite oprezni pri otvaranju poklopca. Održavajte dovoljan razmak i otvarajte poklopac samo s pomoću držača za lonce ili kuhinjskih rukavica.
- Pri otvaranju uvijek hvatajte poklopac samo za ručku.

- Nikada ne upotrebljavajte uređaj bez unutarnje posude.
- Nikada ne ulijevajte vodu izravno u komoru za kuhanje uređaja. Ulijte vodu uvijek u unutarnju posudu.
- U unutarnju posudu ne ulijevajte više vode od oznake „1,0 L“ („5 šalica“) jer se u suprotnom kipuća voda može prelići i prskati van.
- Za pripremu upotrebljavajte isključivo vodu. Ne ulijevajte druge tekućine, npr. mlijeko, u unutarnju posudu.
- Za miješanje ili vađenje riže upotrebljavajte uvijek isporučenu plastičnu žlicu ili drugu drvenu ili plastičnu žlicu. Pribor za jelo načinjen od drugih materijala može oštetiti premaz protiv prljanja unutarnje posude.
- Upotrebljavajte proizvod samo namjenski. Pri neispravnoj uporabi postoji opasnost od ozljeda!
- Svaka zlouporaba može izazvati teške ozljede.
- Morate redovito pregledavati uređaj da utvrdite ima li na njemu znakova oštećenja. Ne smijete upotrebljavati uređaj ako su priključni kabel, kućište, poklopac ili brtva u poklopcu oštećeni.
- Morate redovito pregledavati priključni kabel da utvrdite ima li na njemu znakova oštećenja. Ako je priključni kabel oštećen, uređaj se više ne smije upotrebljavati.
- Ovaj uređaj nije namijenjen radu s vanjskim mjeračem vremena ili posebnim daljinskim sustavom.
- Uređaj se smije upotrebljavati samo s isporučenim dijelovima.
- Priključite uređaj samo na neoštećenu, propisno ugrađenu utičnicu sa zaštitnim uzemljenjem.

- Ne upotrebljavajte uređaj ispod zidnih ormarića, zavjesa ili drugih zapaljivih predmeta.
- Nemojte postavljati uređaj u neposrednoj blizini vode, npr. kod sudopera, kade za pranje ili u vlažnim podrumskim prostorijama. U suprotnom postoji opasnost od strujnog udara.
- Osigurajte da voda ne kapa na priključni kabel ili priključni utikač.
- Tekućina se ne smije prelijevati po priključnom spoju uređaja.
- Osigurajte da tekućine ne mogu prodrijeti u kućište uređaja.
- Nikada ne uranjajte uređaj i priključni kabel s utikačem u vodu ili druge tekućine i ne čistite ih pod tekućom vodom!
- Ne smijete prati uređaj u perilici za pranje posuđa.
- Pridržavajte se odlomka „Čišćenje i njega“.

Sigurnost pri postavljanju i priključivanju

- Priključite uređaj samo na strujno napajanje koje ima napon i frekvenciju koji se podudaraju s podacima na tipskoj pločici! Tipska pločica nalazi se na donjoj strani uređaja.
- Uvijek stavite uređaj na stabilnu, ravnu površinu otpornu na toplinu. Površina ispod dna uređaja može promijeniti boju i oštetiti se. U slučaju sumnje upotrijebite i ploču otpornu na toplinu.
- Ne smijete postaviti uređaj na vruću površinu ili u blizinu izvora topline.
- Postavite priključni kabel tako da se nitko ne može spotaknuti o njega ili slučajno povući uređaj.

Sigurnost za vrijeme rada

- Nikada ne ostavljajte uređaj bez nadzora za vrijeme rada.
- Djecu i životinje držite izvan dohvata uređaja kada je uključen ili u fazi hlađenja.
- Priključni kabel ne smije doći u kontakt s vrućim dijelovima uređaja.
- Upotrebljavajte uređaj samo sa zatvorenim poklopcem.

- Nemojte stavljati zapaljive predmete kao što su krpe, držači za lonce itd. na vrući uređaj.
- Tijekom rada poklopac nikada nemojte prekrivati krpama, držačima za lonce ili sličnim.
- Nemojte pomicati niti nositi uređaj dok je još vruć.
- Pri otvaranju poklopca i vađenju unutarnje posude uvijek upotrebljavajte držače za lonce i kuhinjske rukavice.
- Nakon svake uporabe izvucite priključni utikač iz utičnice.

Napomena:

Ako je unutarnja posuda oštećena, više nemojte upotrebljavati uređaj! Zbog oštećene unutarnje posude može se aktivirati sigurnosno isključivanje i uređaj se više ne može uključiti.

Sigurnost pri čišćenju

- Ostavite uređaj da se ohladi prije čišćenja ili spremanja.
- Prije svakog čišćenja isključite uređaj i odspojite ga sa strujne mreže.

Prije prvog puštanja u rad

Uklanjanje ambalaže

- Prije prve uporabe uklonite svu ambalažu s uređaja.

Čišćenje prije prve uporabe

Prije prvog puštanja u rad morate temeljito očistiti uređaj i pribor (vidi odlomak „Čišćenje i njega“).

Napomena: Unatoč temeljitom čišćenju moguće je da se pri prvom zagrijavanju razviju lagani dim ili mirisi. To je normalno i nije opasno. Da biste osigurali dostatno prozračivanje, možete primjerice otvoriti prozor.

Priprema uređaja

Postavljanje uređaja

- Postavite uređaj samo na mjesto na kojem se u dohvatu isporučenog priključnog kabela nalazi neoštećena, propisno ugrađena utičnica sa zaštitnim uzemljenjem.
- Uvijek stavite uređaj na stabilnu, suhu, ravnu i neklizajuću površinu otpornu na toplinu.

Otvaranje poklopcu uređaja (slika 1)

- Uhvatite ručku na poklopcu.
- Pritisnite gumb za otključavanje (1) i istovremeno podignite poklopac (2).
- Uzmite pribor iz uređaja.

Napomena: Isporučenu plastičnu žlicu možete utaknuti u držač na rubu kuhala za rižu. Tako će Vam uvijek biti na dohvata ruke!

Priprema jela

Prethodno neobrađena riža

Prije nego što skuhate prethodno neobrađenu (sirovu) rižu operite je u čistoj vodi.

Napomena: Zbog neoprane riže može doći do loših rezultata kuhanja i povećanog nastajanja pjene i pare u unutarnjoj posudi.

Pozor!

Nemojte prati rižu u unutarnjoj posudi jer se premaz protiv prljanja može oštetiti pri pranju.

Uvijek se pridržavajte podataka na pakiranju dobavljača riže.

Prethodno obrađena riža

Pripremite prethodno obrađenu rižu, primjerice „Rižu s kratkim vremenom kuhanja“ u skladu s podacima na pakiranju dobavljača riže.

Namirnice za kuhanje na pari

Ako želite kuhati npr. povrće ili ribu na pari, narežite namirnice na komade tako da stanu u umetak za kuhanje na paru.

Kuhanje riže

Dodavanje riže (slika 2)

Napomena: Sljedeći koraci odnose se na dodavanje prethodno neobrađene (sirove) riže. Ako želite skuhati prethodno obrađenu rižu ili rižu u vrećicama za kuhanje, slijedite upute na pakiranju dobavljača riže.

- Za mjerenje željene količine riže upotrijebite isporučenu mjernu posudu.

Napomene:

- Mjerna posuda napunjena do ruba dovoljna je za otprilike jednu porciju riže za jednu osobu.
- Uvijek pripremajte najmanje 2 porcije riže. U suprotnom može doći do loših rezultata kuhanja!
- Operite rižu i procijedite je, vidi odlomak „Priprema jela“.
- Izvadite unutarnju posudu iz uređaja.
- Stavite opranu rižu u unutarnju posudu i izravnajte njezinu površinu.

Dodavanje vode (slika 3)

Napomena: Sljedeći koraci odnose se na dodavanje vode za prethodno neobrađenu (sirovu) rižu. Ako želite skuhati prethodno obrađenu rižu ili rižu u vrećicama za kuhanje, slijedite upute na pakiranju dobavljača riže.



Oprez!

Opasnost od opekline! U unutarnju posudu ne ulijevajte više vode od oznake 1,0 L (5 šalica) jer se u suprotnom kipuća voda može prelići i prskati van.

- Dodajte hladnu, čistu vodu u količini koja odgovara količini riže u unutarnju posudu.
 - Količina vode može se razlikovati ovisno o vrsti riže i željenoj konzistenciji (zrnata ili meka). Gruba orijentacija za odnose količine riže i vode nalazi se u sljedećoj tablici.

Količina riže	Preporučena količina vode:
2 mjerne posude riže	Ulijte vodu do oznake 0,4 L (oko 2 šalice)
3 mjerne posude riže	Ulijte vodu do oznake 0,6 L (oko 3 šalice)

Količina riže	Preporučena količina vode:
4 mjerne posude riže	Ulijte vodu do oznake 0,8 L (oko 4 šalice)
5 mjernih posuda riže	Ulijte vodu do oznake 1,0 L (oko 5 šalica)

- Prema ukusu u vodu dodajte prstohvat soli.
- Pomoću isporučene plastične žlice kratko promiješajte da se riža ravnomjerno raspoređi u vodi.

Umetanje unutarnje posude (slika 4)



- Pazite da na vanjskoj strani unutarnje posude nema vode ili zrna riže. Po potrebi obrišite vanjsku stranu unutarnje posude čistom krpom.
- Oprezno umetnite napunjenu unutarnju posudu u uređaj (1).
 - Pri tome pazite na to da unutarnju posudu ne umetnete nakrivo ili ukoso. U suprotnom se može aktivirati sigurnosno isključivanje i uređaj se više ne može uključiti.
- Zaklopite poklopac i pritisnite ga dok zvučno ne sjedne (2).

Priključivanje priključnog kabela (slika 5)

- Utaknite priključni kabel u priključnu utičnicu na uređaju (1).
- Zatim utaknite priključni utikač u neoštećenu, propisno ugrađenu utičnicu sa zaštitnim kontaktom (2).

Uključivanje uređaja/odabir vrste funkcije (slika 6)

Uređaj ima pomičnu sklopku za uključivanje/isključivanje (a) i sklopku za odabir funkcije (b). Vrste funkcija su označene simbolima i prikazane šarenim kontrolnim lampicama.

Simbol	Vrsta funkcije	Kontrolna lampica
	održavanje topline (do 2 sata)	Žuto
	Kuhanje	Crveno

- Uključite uređaj tako da kratko gurnete sklopku za uključivanje/isključivanje (a) u položaj „ON”.
 - Svijetli žuta kontrolna lampica.
 - Uređaj se nalazi u funkciji „Održavanje topline”.



Oprez!

Opasnost od opekline! Za vrijeme kuhanja iz otvora za ispuštanje pare na poklopcu izlazi vruća para.



- Održavajte razmak od otvora za ispuštanje pare.
- Ne stavljajte lice i ruke izravno iznad uređaja.

- Da biste pokrenuli postupak kuhanja, pritisnite sklopku za odabir funkcije (b) prema dolje dok se ne uglati.
 - Žuta kontrolna lampica se isključuje i svijetli crvena kontrolna lampica.
 - Uređaj se nalazi u funkciji „Kuhanje”.
 - Započinje postupak kuhanja.

Napomena: Ako unutarnja posuda nije pravilno umetnuta ili nije umetnuta, sklopka za odabir funkcije (b) neće se uglati i postupak kuhanja neće započeti.

- Nakon što se riža skuha, uređaj se automatski isključuje i vraća se na funkciju „Održavanje topline”.
 - Crvena kontrolna lampica se isključuje i opet svijetli žuta kontrolna lampica.

- Ostavite rižu da se kuha još 5 minuta nakon što se uređaj prebacio na „Održavanje topline”.

Napomena: Rižu možete održavati toplom do 2 sata. Okus i stupanj skuhanosti riže mogu se promijeniti što je se duže održava toplom.

Isključivanje uređaja/ vađenje riže (slika)

- Uključite uređaj tako da kratko gurnete sklopku za uključivanje/isključivanje (a) u položaj „OFF”.



Oprez!

Opasnost od opekline uzrokovanih vrućim površinama! Čak i nakon isključivanja uređaja njegovi dijelovi mogu biti vrući.

- Pri otvaranju poklopca i vađenju unutarnje posude uvijek upotrebite držače za lonce i kuhinjske rukavice.
- Pri otvaranju uvijek hvatajte poklopac samo za ručku.



Oprez!

Opasnost od opekline zbog pare koja izlazi! I nakon isključivanja pri otvaranju poklopca može izlaziti vruća para.

- Budite oprezni pri otvaranju poklopca.
- Održavajte dovoljan razmak i otvarajte poklopac samo s pomoću držača za lonce ili kuhinjskih rukavica.
- Pri otvaranju uvijek hvatajte poklopac samo za ručku.

- Upotrijebite držač za lonce ili kuhinjske rukavice te otvorite poklopac.
- Izvadite vruću unutarnju posudu s rižom iz uređaja.
- Unutarnju posudu odložite na podlogu otpornu na toplinu.
- Izvadite rižu isključivo s pomoću isporučene plastične žlice ili druge drvene ili plastične žlice da se ne bi oštetio sloj protiv prljanja unutarnje posude.
- Izvucite priključni utikač iz utičnice ako više ne koristite uređaj.

Napomena:

U svakome trenutku možete zaustaviti postupak kuhanja pritiskom na sklopku za odabir funkcija (b) prema gore.

- Crvena kontrolna lampica se isključuje i svijetli žuta kontrolna lampica.
- Uređaj se opet nalazi u funkciji „Održavanje topline“.
- Kada želite u potpunosti isključiti uređaj, gurnite sklopku za uključivanje/isključivanje (a) u položaj „OFF“ i izvucite priključni utikač iz utičnice.

Kuhanje na pari

Pomoću uređaja moguće je istovremeno kuhati rižu te povrće i druga jela u umetku za kuhanje na pari. Isprobavanjem ćete otkriti potrebnu količinu vode i vrijeme kuhanja za različite kombinacije.

Ako želite kuhati jela u umetku za kuhanje na pari a da pritom istovremeno ne kuhate rižu, u unutarnju posudu morate uliti količinu vode koja odgovara potrebnom vremenu kuhanja.

Gruba orijentacija za potrebnu količinu vode i vrijeme kuhanja na pari za različite namirnice nalazi se u sljedećoj tablici.

Namirnica	Količina vode	Vrijeme kuhanja na pari
zelene mahune, kupus, mrkve	1 mjerna posuda (oko 180 ml)	oko 25 minuta
Tikvice	1 mjerna posuda (oko 180 ml)	oko 10 minuta
crveni i smeđi grah, šparoge, špinat	1 mjerna posuda (oko 180 ml)	oko 15 minuta

- Pripremite namirnice za kuhanje na pari prema uputama u odlomku „Priprema jela“.
- Izvadite unutarnju posudu iz uređaja.
- Dodajte hladnu, čistu vodu u količini koja odgovara količini namirnica koje želite kuhati na pari u unutarnju posudu.
- Pazite da na vanjskoj strani unutarnje posude nema vode. Po potrebi obrišite vanjsku stranu unutarnje posude čistom krpom.
- Oprezno umetnite napunjenu unutarnju posudu u uređaj.
 - Pri tome pazite na to da unutarnju posudu ne umetnete nakrivo ili ukoso. U suprotnom se može aktivirati sigurnosno isključivanje i uređaj se više ne može uključiti.
- Dodajte pripremljene namirnice za kuhanje na pari u umetak za kuhanje na pari.
- Postavite napunjenu umetak za kuhanje na pari na unutarnju posudu.
- Zaklopite poklopac i pritisnite ga dok zvučno ne sjedne.
- Utaknite priključni kabel u priključnu utičnicu na uređaju.
- Zatim utaknite priključni utikač u neoštećenu, propisno ugrađenu utičnicu sa zaštitnim kontaktom.

- Uključite uređaj tako da kratko gurnete sklopku za uključivanje/isključivanje (slika 6a) u položaj „ON“.
- Svijetli žuta kontrolna lampica.
- Uređaj se nalazi u funkciji „Održavanje topline“.



Oprez!

Opasnost od opekline! Za vrijeme kuhanja iz otvora za ispuštanje pare na poklopcu izlazi vruća para.



- Održavajte razmak od otvora za ispuštanje pare.
- Ne stavljajte lice i ruke izravno iznad uređaja.

- Da biste pokrenuli postupak kuhanja na pari, pritisnite sklopku za odabir funkcije (slika 6b) prema dolje dok se ne uglati.
- Žuta kontrolna lampica se isključuje i svijetli crvena kontrolna lampica.
- Uređaj se nalazi u funkciji „Kuhanje“.
- Započinite postupak kuhanja na pari.

Napomena: Ako unutarnja posuda nije pravilno umetnuta ili nije umetnuta, sklopka za odabir funkcije (slika 6b) neće se uglati i postupak kuhanja na pari neće započeti.

Napomena: U svakome trenutku možete prekinuti postupak kuhanja na pari pomicanjem sklopke za odabir funkcije (slika 6b) prema gore.

Napomena: Pri kuhanju na pari uređaj se ne isključuje automatski i ne prebacuje se u funkciju „Održavanje topline“.

- Zato gurnite sklopku za odabir funkcije (slika 6b) prema gore kada prođe vrijeme za kuhanje namirnica na pari.
- Crvena kontrolna lampica se isključuje i svijetli žuta kontrolna lampica.
- Uređaj se opet nalazi u funkciji „Održavanje topline“.

- Uključite uređaj tako da kratko gurnete sklopku za uključivanje/isključivanje (slika 6a) u položaj „OFF“.



Oprez!

Opasnost od opekline uzrokovanih vrućim površinama! Čak i nakon isključivanja uređaja njegovi dijelovi mogu biti vrući.

- Pri otvaranju poklopca i vađenju unutarnje posude uvijek upotrebite držače za lonce i kuhinjske rukavice.
- Pri otvaranju uvijek hvatajte poklopac samo za ručku.



Oprez!

Opasnost od opekline zbog pare koja izlazi! I nakon isključivanja pri otvaranju poklopca može izlaziti vruća para.



- Budite oprezni pri otvaranju poklopca.
- Održavajte dovoljan razmak i otvarajte poklopac samo s pomoću držača za lonce ili kuhinjskih rukavica.
- Pri otvaranju uvijek hvatajte poklopac samo za ručku.

- Upotrijebite držač za lonce ili kuhinjske rukavice te otvorite poklopac.
- Iz unutarnje posude izvadite vrući umetak za kuhanje na pari s namirnicama za kuhanje na pari.
- Umetak za kuhanje na pari odložite na podlogu otpornu na toplinu.
- Izvadite namirnice za kuhanje na pari iz umetka za kuhanje na pari.
- Izvucite priključni utikač iz utičnice kada ste završili kuhanje na pari.

Čišćenje i njega

Morate temeljito očistiti uređaj i dijelove pribora nakon svake uporabe.



Upozorenje!

Opasnost od strujnog udara zbog vlage!

Uređaj

- nemojte uranjati u vodu
- nemojte držati pod tekućom vodom
- nemojte čistiti u perilici za posuđe.



Oprez!

Opasnost od opeklina uzrokovanih vrućim površinama!

- Uvijek ostavite uređaj i pribor da se potpuno ohlade prije nego što ih očistite.

Pozor!

- Nikada ne čistite uređaj sredstvima za čišćenje ili otapalima zato što ona mogu oštetiti uređaj ili onečistiti namirnice pri sljedećoj uporabi.
- Ne upotrebljavajte abrazivne spužve ili abrazivna sredstva za čišćenje kako ne biste oštetili površine uređaja i dijelove pribora.

Čišćenje uređaja

- Osigurajte da priključni utikač bude izvučen iz utičnice i da uređaj bude potpuno ohlađen.
- Izvucite priključni kabel iz priključne utičnice na uređaju.
- Otvorite poklopac uređaja.
- Očistite uređaj iznutra i izvana samo blago navlaženom krpom.

- Pažljivo osušite uređaj i nakon toga pustite da se potpuno osuši.

Pražnjenje/čišćenje spremnika za kondenziranu vodu (slika 7)

Nakon svake uporabe ispraznite i očistite spremnik za kondenziranu vodu.

- Malo izvucite spremnik za kondenziranu vodu od uređaja (1) i izvadite ga prema dolje (2).
- Ispraznite spremnik za kondenziranu vodu u sudoper.
- Očistite spremnik za kondenziranu vodu vodom i malom količinom sredstva za pranje posuđa i isperite u čistoj vodi.
- Pustite da se spremnik za kondenziranu vodu potpuno osuši i nakon toga ga opet umetnite u uređaj.

Čišćenje ventila za ispuštanje pare (slika 8)

- Izvucite ventil za ispuštanje pare prema gore iz poklopca (1).
- Okrenite gornji i donji dio ventila u smjeru suprotnom od kazaljke na satu (2) i skinite gornji dio (3).
- Očistite oba dijela vodom i malom količinom sredstva za pranje posuđa.
- Pustite da se oba dijela potpuno osuše.
- Opet sastavite oba dijela i pritegnite ih u smjeru kazaljke na satu.
- Opet u poklopac umetnite ventil za ispuštanje pare.
 - Pripazite da je ventil pravilno umetnut.
 - Ventil za ispuštanje pare mora biti potpuno pritisnut prema dolje tako da mala spojница na ventilu sjedne u za to predviđen utor na poklopcu (1).

Čišćenje dijelova pribora

- Očistite unutarnju posudu, umetak za kuhanje na pari, plastičnu žlicu i mjernu posudu u toploj vodi s malom količinom sredstva za pranje.
- Isperite sve dijelove u čistoj vodi.
- Nakon čišćenja dobro osušite sve dijelove.

Čuvanje

- Temeljito očistite uređaj i pribor te ostavite sve dijelove da se potpuno osuše prije nego što ih spremite.
- Možete spremiti unutarnju posudu, umetak za kuhanje na pari i posudu za mjerenje u uređaj.
- Ostavite poklopac malo otvorenim da bi se uređaj prozračio iznutra.
- Čuvajte uređaj i pribor na čistom, suhom mjestu bez prašine.

Zbrinjavanje

Zbrinjavanje pakiranja

Pakiranje proizvoda sastoji se od materijala koji se može reciklirati. Zbrinite materijale za pakiranje u skladu s oznakom na javnim sabirnim mjestima ili u skladu s lokalnim propisima.

Zbrinjavanje starog uređaja



Ako više ne želite upotrebljavati električni uređaj, besplatno ga odložite na javnom sabirnom mjestu za električne uređaje. Električni se uređaji nikako ne smiju odlagati u kante za preostali, obični otpad (vidi simbol).

Druge napomene o zbrinjavanju

Odložite električni uređaj tako da to ne utječe na njegovu kasniju ponovnu uporabu ili reciklažu.

Električni uređaji mogu sadržavati štetne tvari. Neodgovarajuća uporaba ili oštećenje uređaja u slučaju kasnije reciklaže uređaja mogu izazvati oštećenje zdravlja ili onečišćenje voda i tla.

Tehnički podaci

Model	RC-A0001
Napon	220-240 V~
Frekvencija	50/60 Hz
Snaga	300 W
Razred zaštite	I 
Dimenzije uređaja	Duljina x širina x visina oko 228 x 216 x 237 mm



Jamstvo

Kaufland daje jamstvo od 3 godine od datuma kupnje.

Jamstvo ne obuhvaća oštećenja zbog nepridržavanja uputa za uporabu, zlorporabe, nestručne uporabe, popravaka od strane korisnika ili nedostatnog održavanja i nedostatne njege.

Szanowni Klienci!

Gratulujemy zakupu nowego urządzenia. Zdecydowali się Państwo na zakup produktu o doskonałym stosunku ceny do jakości, który sprawi Państwu wiele radości.

Przed rozpoczęciem użytkowania urządzenia należy zapoznać się ze wszystkimi wskazówkami dotyczącymi obsługi oraz bezpieczeństwa.

Urządzenie należy użytkować wyłącznie w opisany sposób oraz wyłącznie w podanym zakresie zastosowań. W przypadku przekazania urządzenia osobom trzecim należy przekazać także całą dokumentację.

Zawartość opakowania

- Urządzenie do gotowania ryżu (A)
- Wewnętrzne naczynie z nieprzywierającą powłoką (B)
- Wkład do gotowania na parze (C)
- Łyżka z tworzywa sztucznego (D)
- Miarka (E)
- Przewód zasilania (F)
- Instrukcja obsługi

Należy sprawdzić, czy wszystkie części zostały dostarczone oraz skontrolować urządzenie pod kątem uszkodzeń transportowych.

Nie używać uszkodzonego urządzenia!

W przypadku stwierdzenia szkód należy zwrócić się do filii Kaufland.

Bezpieczeństwo

Przed pierwszym użyciem urządzenia należy uważnie przeczytać poniższe wskazówki dotyczące bezpieczeństwa.

Aby zapewnić sobie bezpieczeństwo użytkowania, należy przestrzegać wszystkich poniższych wskazówek dotyczących bezpieczeństwa.

Zastosowanie zgodnie z przeznaczeniem

- Urządzenie jest przeznaczone wyłącznie do gotowania ryżu oraz gotowania na parze produktów spożywczych w ilościach typowych dla gospodarstwa domowego.
- Nie wolno korzystać z urządzenia na zewnątrz.
- Urządzenie przeznaczone jest do użycia w prywatnych gospodarstwach domowych. Nie jest przeznaczone do użytku komercyjnego.
- Należy wykorzystywać urządzenie wyłącznie w określonym zakresie zastosowań i tylko z oryginalnym wyposażeniem. Każde inne zastosowanie lub zmiana w urządzeniu uważane jest za niezgodne z przeznaczeniem. Nie ponosimy odpowiedzialności za szkody wynikające z zastosowania niezgodnego z przeznaczeniem lub nieprawidłowej obsługi.

Bezpieczeństwo dzieci i osób dorosłych



Ostrzeżenie!

Niebezpieczeństwo uduszenia się dzieci w przypadku zabawy materiałami opakowaniowymi!

- Materiały opakowaniowe należy koniecznie przechowywać poza zasięgiem dzieci.

-
- Urządzenie może być używane przez dzieci, które ukończyły 8. rok życia, jeżeli są pod nadzorem osoby dorosłej lub jeżeli zostały pouczone na temat bezpiecznego użytkowania urządzenia oraz zrozumiały zagrożenia wynikające z posługiwania się nim.
 - Prace związane z czyszczeniem i pielęgnacją urządzenia nie mogą być przeprowadzane przez dzieci, chyba że mają powyżej 8 lat i są pod nadzorem osób dorosłych.
 - Dzieci poniżej 8 roku życia nie mogą mieć dostępu do urządzenia i przewodu podłączeniowego.
 - Nie dopuszczać, by dzieci bawiły się urządzeniem.
 - Należy zapewnić, aby dzieci znajdowały się pod nadzorem i nie bawiły się urządzeniem.
 - Urządzenie może być używane przez osoby o ograniczonych zdolnościach fizycznych, sensorycznych czy mentalnych lub takie, którym brakuje doświadczenia i/lub wiedzy, tylko pod warunkiem, że będą nadzorowane, zostały pouczone na temat bezpiecznego użytkowania urządzenia oraz zrozumiały zagrożenia wynikające z posługiwania się nim.

Ogólne zasady bezpieczeństwa



Ostrożnie!

Niebezpieczeństwo oparzenia przez gorące powierzchnie! Podczas pracy dotykane powierzchnie urządzenia mogą być bardzo gorące.

- Nie sięgać do wnętrza urządzenia, gdy jest ono gorące!
- Nigdy nie dotykać urządzenia do gotowania ryżu podczas użytkowania.
- Również po wyłączeniu niektóre elementy urządzenia mogą być nadal gorące.
- Należy zawsze używać łapek do garnków lub rękawic kuchennych do otwierania pokrywy i wyjmowania wewnętrznego naczynia.
- Zawsze otwierać pokrywę za pomocą uchwytu.
- Niebezpieczeństwo oparzenia! Powierzchnia elementu grzejnego po użyciu wykazuje jeszcze obecność ciepła resztkowego.
- Przed czyszczeniem lub schowaniem zostawić urządzenie i akcesoria do całkowitego ostygnięcia.



Ostrożnie!

Niebezpieczeństwo oparzenia na skutek wydostającej się pary! Gorąca para wydostaje się z otworu odprowadzania nadmiaru pary w pokrywie i przy otwieraniu pokrywy.



- Należy zachować odległość od otworu odprowadzania nadmiaru pary. Należy zwracać uwagę na to, aby twarz i dłonie nie znajdowały się bezpośrednio nad urządzeniem.
- Należy zwrócić uwagę, że gorąca para może wydostawać się jeszcze po wyłączeniu urządzenia.
- Należy zachować ostrożność podczas otwierania pokrywy. Zachować wystarczającą odległość i otwierać pokrywę tylko za pomocą łapek do garnków lub rękawic kuchennych.
- Zawsze otwierać pokrywę za pomocą uchwytu.

- Nie wolno używać urządzenia bez wewnętrznego naczynia.

- Nigdy nie wlewać wody bezpośrednio do zewnętrznego garnka. Zawsze wlewać wodę do wewnętrznego naczynia.

- Nie napełniać naczynia wewnętrznego wodą powyżej oznaczenia „1.0 L” („5 CUP”), w przeciwnym razie może dojść do przelania się lub wytryśnięcia wrzącej wody.
- Do gotowania należy używać wyłącznie wody. Do wewnętrznego naczynia nie należy wlewać innych płynów, takich jak np. mleko.
- Do mieszania lub wyjmowania ryżu należy zawsze używać załączonej łyżki z tworzywa sztucznego albo innej łyżki drewnianej lub z tworzywa sztucznego. Sztucce wykonane z innych materiałów mogą uszkodzić nieprzywierającą powłokę naczynia wewnętrznego.
- Produktu należy używać wyłącznie zgodnie z jego przeznaczeniem. W razie niewłaściwego użytku istnieje niebezpieczeństwo obrażeń!
- Każde niezgodne z przeznaczeniem użycie może doprowadzić do ciężkich obrażeń.
- Należy przeprowadzać regularną kontrolę urządzenia pod kątem ewentualnych uszkodzeń. Nie wolno używać urządzenia, gdy uszkodzone są przewód zasilania, obudowa, pokrywa lub uszczelka w pokrywie.
- Należy przeprowadzać regularną kontrolę przewodu zasilania pod kątem ewentualnych uszkodzeń. Jeśli przewód zasilania jest uszkodzony, nie wolno używać urządzenia.
- Urządzenie to nie jest przeznaczone do eksploatacji przy użyciu zewnętrznego zegara sterującego lub oddzielnego systemu zdalnego sterowania.
- Urządzenie może być używane tylko wraz z załączonymi akcesoriami.
- Urządzenie należy podłączać wyłącznie do nieuszkodzonego, prawidłowo zamontowanego gniazdka ze stykiem ochronnym.
- Nigdy nie używać urządzenia pod szafkami wiszącymi, w pobliżu firanek ani innych łatwopalnych przedmiotów.
- Nie umieszczać urządzenia w bezpośrednim sąsiedztwie wody, np. przy zlewach, wannach lub w wilgotnych piwnicach. W przeciwnym razie istnieje ryzyko porażenia prądem.
- Należy upewnić się, że na przewód zasilania lub wtyczkę sieciową nie kapie woda.
- Na złącze wtykowe nie może wylewać się żadna ciecz.
- Należy upewnić się, że do obudowy urządzenia nie dostały się żadne płyny.
- Nigdy nie zanurzać urządzenia ani kabla sieciowego z wtyczką w wodzie lub innych cieczach oraz nie czyścić ich pod bieżącą wodą.
- Nie wolno myć urządzenia w zmywarce.
- Należy stosować się do wskazówek zawartych w rozdziale „Czyszczenie i pielęgnacja”.

Bezpieczeństwo podczas ustawiania i podłączenia

- Należy podłączać urządzenie wyłącznie do zasilania, którego napięcie i częstotliwość są zgodne z danymi na tabliczce znamionowej! Tabliczka znamionowa znajduje się na spodzie urządzenia.
- Zawsze stawiać urządzenie na stabilnej, równej i odpornej na działanie wysokiej temperatury powierzchni. Powierzchnia pod spodem urządzenia może ulec odbarwieniu i uszkodzeniu. W razie wątpliwości należy zastosować dodatkowo płytę żaroodporną.
- Nie wolno stawiać urządzenia na gorącej powierzchni ani w pobliżu źródła ciepła.
- Ułożyć kabel sieciowy w taki sposób, aby nie stwarzać ryzyka potknięcia się o kabel lub przypadkowego strącenia urządzenia.

Bezpieczeństwo podczas użytkowania

- Nigdy nie pozostawiać uruchomionego urządzenia bez nadzoru.
- W czasie pracy urządzenia lub w fazie chłodzenia dzieci i zwierzęta domowe powinny przebywać w bezpiecznej odległości od urządzenia.
- Przewód zasilania nie może stykać się z gorącymi częściami urządzenia.
- Używać urządzenia tylko z zamkniętą pokrywą.
- Nie umieszczać na gorącym urządzeniu łatwopalnych przedmiotów, takich jak ściereczki, łapki do garnków itp.
- Nigdy podczas pracy urządzenia nie przykrywać pokrywy rącznikami, łapkami do garnków i tym podobnymi.
- Nie przesuwac ani nie przenosić urządzenia, gdy jest ono jeszcze gorące.

- Należy zawsze używać łapek do garnków lub rękawic kuchennych do otwierania pokrywy i wyjmowania wewnętrznego naczyń.
- Po każdym użyciu należy wyciągać wtyczkę sieciową z gniazdka.

Wskazówka:

Jeśli wewnętrzne naczynie jest uszkodzone, nie wolno dalej używać urządzenia! Uszkodzone wewnętrzne naczynie może prowadzić do wyłączenia funkcji bezpieczeństwa i uniemożliwić ponowne włączenie urządzenia.

Bezpieczeństwo podczas czyszczenia urządzenia

- Przed czyszczeniem urządzenia oraz odłożeniem go na miejsce, gdzie będzie przechowywane, należy odczekać, aż ostygnie.
- Przed każdym czyszczeniem należy wyłączyć urządzenie i odłączyć od zasilania.

Przed pierwszym uruchomieniem

Usuwanie materiału opakowaniowego

- Przed pierwszym użyciem należy usunąć z urządzenia wszystkie materiały opakowaniowe.

Czyszczenie przed pierwszym użyciem

Przed pierwszym użyciem należy dokładnie wyczyścić urządzenie i akcesoria (patrz rozdział „Czyszczenie i pielęgnacja”).

Wskazówka: Pomimo dokładnego czyszczenia przy pierwszym nagraniu może wystąpić lekkie zadymienie oraz charakterystyczny zapach. Jest to zjawisko normalne i nie stanowi zagrożenia. Należy zapewnić odpowiednią wentylację, na przykład otwierając okno.

Przygotowanie urządzenia

Ustawianie urządzenia

- Ustawić urządzenie w miejscu, w którym, w zasięgu dołączonego przewodu zasilającego, znajduje się nieuszkodzone, prawidłowo zainstalowane gniazdko wtykowe ze stykiem ochronnym
- Zawsze stawiać urządzenie na stabilnej, suchej, równej, antypoślizgowej i odpornej na działanie wysokiej temperatury powierzchni.

Otwieranie pokrywy urządzenia (rys. 1)

- Chwyć uchwył na pokrywie.
- Nacisnąć przycisk zwalniający (1) i jednocześnie podnieść pokrywę (2).
- Wyjąć akcesoria z urządzenia.

Wskazówka: Załączoną łyżkę z tworzywa sztucznego można umieścić w uchwycie na krawędzi urządzenia do gotowania ryżu. W ten sposób jest ona zawsze szybko pod ręką!

Przygotowanie potraw

Ryż niepoddany obróbce wstępnej

Przed gotowaniem umyć nieprzetworzony (surowy) ryż czystą wodą.

Wskazówka: Nieumycie ryżu może prowadzić do słabego rezultatu gotowania oraz wzmożonego tworzenia się piany i pary w wewnętrznym naczyniu.

Uwaga!

Nie myć ryżu w naczyniu wewnętrznym, ponieważ podczas mycia nieprzywierająca powłoka może zostać uszkodzona.

Zawsze należy przestrzegać również informacji podanej na opakowaniu ryżu.

Ryż po obróbce wstępnej

Przygotować wstępnie przygotowany ryż, taki jak np. „ryż błyskawiczny”, zgodnie z informacjami podanymi na opakowaniu ryżu.

Produkty spożywcze do gotowania na parze

W przypadku gotowania na parze np. warzyw lub ryb należy pokroić je w kawałki tak, aby produkty spożywcze zmieściły się we wkładzie do gotowania na parze.

Gotowanie ryżu

Dodawanie ryżu (rys. 2)

Wskazówka: Poniższe kroki odnoszą się do dodawania ryżu niepoddanego obróbce (surowego). W przypadku gotowania ryżu poddanego obróbce wstępnej lub ryżu w workach do gotowania, należy postępować zgodnie z instrukcjami podanymi na opakowaniu ryżu.

- Użyć załączonej miarki, aby odmierzyć żądaną ilość ryżu.

Wskazówki:

- Płaska miarka odpowiada ok. jednej porcji ryżu na jedną osobę.
- Należy zawsze przygotowywać co najmniej 2 porcje ryżu. W przeciwnym razie rezultat gotowania może być słaby!
- Umyć luźny ryż i przesiać go, patrz rozdział „Przygotowywanie potraw”.
- Wyjąć wewnętrzne naczynie z urządzenia.
- Umyty ryż włożyć do wewnętrznego naczynia i wygładzić go.

Dodawanie wody (rys. 3)

Wskazówka: Poniższe kroki odnoszą się do dodawania wody do ryżu niepoddanego obróbce (surowego). W przypadku gotowania ryżu pod-

danego obróbce wstępnej lub ryżu w workach do gotowania, należy postępować zgodnie z instrukcjami podanymi na opakowaniu ryżu.



Ostrożnie!

Niebezpieczeństwo oparzenia! Nie napełniać naczyń wewnętrznych wodą powyżej oznaczenia 1.0 L (5 CUP), w przeciwnym razie może dojść do przelania się lub wytryśnięcia wrzącej wody.

- Wlać do wewnętrznego naczynia ilość zimnej, czystej wody odpowiadającą ilości ryżu.
 - W zależności od rodzaju ryżu i żądanej konsystencji (ziarnista lub miękka) ilość wody może się różnić. Orientacyjną wskazówkę dotyczącą stosunku ilości ryżu do ilości wody podano w poniższej tabeli.

Ilość ryżu	Zalecana ilość wody
2 miarki ryżu	Wlać wodę do oznaczenia 0.4 L (ok. 2 CUP)
3 miarki ryżu	Wlać wodę do oznaczenia 0.6 L (ok. 3 CUP)
4 miarki ryżu	Wlać wodę do oznaczenia 0.8 L (ok. 4 CUP)
5 miarek ryżu	Wlać wodę do oznaczenia 1.0 L (ok. 5 CUP)

- Dodać, w zależności od smaku, szczyptę soli do wody.
- Użyć załączonej łyżki z tworzywa sztucznego i zamieszać krótko, aby ryż równomiernie rozłożył się w wodzie.

Wkładanie wewnętrznego naczynia

(rys. 4)

- Upewnić się, że na zewnętrznej ściance wewnętrznego naczynia nie ma wody ani ziaren ryżu. W razie potrzeby wytrzeć zewnętrzną ściankę wewnętrznego naczynia czystą ścierką.
- Ostrożnie włożyć napełnione naczynie wewnętrzne do urządzenia (1).
 - Należy upewnić się przy tym, że wewnętrzne naczynie nie zostało przechylone lub krzywo umieszczone. W przeciwnym razie może dojść do wyłączenia funkcji bezpieczeństwa i urządzenie nie da się ponownie włączyć.
- Należy zamknąć pokrywę urządzenia i ją docisnąć, aż będzie słychać, że się zablokowała (2).

Podłączanie przewodu zasilania (rys. 5)

- Najpierw należy włożyć przewód zasilania do gniazda w urządzeniu (1).
- Następnie podłączyć wtyczkę do nieuszkodzonego, prawidłowo zamontowanego gniazdka elektrycznego (2).

Włączanie urządzenia / Wybór rodzaju funkcji (rys. 6)

Urządzenie posiada włącznik/wyłącznik suwakowy (a) oraz przełącznik wyboru funkcji (b). Rodzaje funkcji są oznaczone symbolami i są wskazywane kolorowymi lampkami kontrolnymi.

Symbol	Rodzaj funkcji	Lampka kontrolna
	Utrzymywanie temperatury (do 2 godzin)	żółty
	Gotowanie	czerwony

- Włączyć urządzenie, przesuwając włącznik/wyłącznik (a) na pozycję „ON”.
 - Żółta lampka kontrolna świeci się.
 - Urządzenie znajduje się w funkcji „Utrzymywanie temperatury”.



Ostrożnie!

Niebezpieczeństwo oparzenia! Podczas procesu gotowania gorąca para wydostaje się z otworu odprowadzania nadmiaru pary w pokrywie.



- Należy zachować odległość od otworu odprowadzania nadmiaru pary.
- Należy zwracać uwagę na to, aby twarz i dłonie nie znajdowały się bezpośrednio nad urządzeniem.

- Aby rozpocząć proces gotowania należy nacisnąć przełącznik wyboru funkcji (b) w dół tak, aby się zatrzasnął.
 - Żółta lampka kontrolna gaśnie a świeci się czerwona lampka kontrolna.
 - Urządzenie znajduje się w funkcji „Gotowanie”.
 - Rozpoczyna się proces gotowania.

Wskazówka: Jeśli wewnętrzne naczynie nie zostanie umieszczone prawidłowo lub w ogóle nie zostanie włożone, przełącznik wyboru funkcji (b) nie zatrzaśnie się i nie rozpocznie się proces gotowania.

- Po ugotowaniu ryżu urządzenie automatycznie przełącza się z powrotem na funkcję „Utrzymywanie temperatury”.
 - Czerwona lampka kontrolna gaśnie i ponownie świeci się żółta lampka kontrolna.
- Po przełączeniu się urządzenia na funkcję „Utrzymywanie temperatury” ryż należy pozostawić jeszcze w ciepłe przez około 5 minut.

Wskazówka: Ryż może być utrzymywany w ciepłe do 2 godzin. Smak oraz stopień dogotowania ryżu może jednak ulec zmianie, im dłużej ryż będzie utymywany w ciepłe.

Wyłączenie urządzenia / Wyjmowanie ryżu (rys. 6)

- Wyłączyć urządzenie, przesuwając włącznik/wyłącznik (a) na pozycję „OFF”.



Ostrożnie!

Niebezpieczeństwo oparzenia przez gorące powierzchnie! Również po wyłączeniu niektóre elementy urządzenia mogą być nadal gorące.

- Należy zawsze używać łapek do garnków lub rękawic kuchennych do otwierania pokrywy i wyjmowania wewnętrznego naczynia.
- Zawsze otwierać pokrywę za pomocą uchwyty.



Ostrożnie!

Niebezpieczeństwo oparzenia na skutek wydostającej się pary! Nawet po wyłączeniu urządzenia gorąca para może wydostać się podczas otwierania pokrywy.

- Należy zachować ostrożność podczas otwierania pokrywy.
 - Należy zachować wystarczającą odległość i otwierać pokrywę tylko za pomocą łapek do garnków lub rękawic kuchennych.
 - Zawsze otwierać pokrywę za pomocą uchwytu.
-
- Użyć łapek do garnków lub rękawic kuchennych i otworzyć pokrywę.
 - Wyjąć gorące wewnętrzne naczynie z ryżem z urządzenia.
 - Gorące wewnętrzne naczynie odłożyć na podstawkę odporną na działanie gorącej temperatury.
 - Wyjąć ryż wyłącznie za pomocą załączonej łyżki z tworzywa sztucznego bądź innej łyżki drewnianej lub z tworzywa sztucznego, żeby nie uszkodzić nieprzywierającej powłoki wewnętrznego naczynia.
 - Po zakończeniu używania urządzenia wyciągnąć wtyczkę z gniazdka.

Wskazówka:

Proces gotowania można przerwać w dowolnym momencie, naciskając przełącznik wyboru funkcji (b) w górę.

- Czerwona lampka kontrolna gaśnie a świeci się żółta lampka kontrolna.
- Urządzenie znajduje się znowu w funkcji „Utrzymywanie temperatury”.

- Aby całkowicie wyłączyć urządzenie należy przesunąć włącznik/wyłącznik (a) na pozycję „OFF” i wyciągnąć wtyczkę z gniazdka sieciowego.

Gotowanie na parze

Istnieje możliwość jednoczesnego gotowania ryżu w urządzeniu oraz gotowania na parze warzyw i innych potraw we wkładzie do gotowania na parze. Należy poeksperymentować, aby znaleźć odpowiednią ilość wody i odpowiedni czas parowania dla różnych kombinacji. Aby gotować potrawy we wkładzie do gotowania na parze, jednocześnie nie gotując ryżu, należy wypełnić naczynie wewnętrzne wodą odpowiednio do wymaganego czasu gotowania.

Orientacyjną wskazówkę dotyczącą potrzebnej ilości wody i czasu parowania dla różnych produktów spożywczych podano w poniższej tabeli.

Produkty spożywcze	Ilość wody	Czas parowania
zielona fasola, kapusta, marchew	1 miarka (ok. 180 ml)	ok. 25 minut
cukinia	1 miarka (ok. 180 ml)	ok. 10 minut
czerwona i brązowa fasola, szparagi, szpinak	1 miarka (ok. 180 ml)	ok. 15 minut

- Odpowiednio przygotować produkty spożywcze do gotowania na parze, patrz rozdział „Przygotowanie potraw”.
- Wyjąć wewnętrzne naczynie z urządzenia.
- Włączyć do wewnętrznego naczynia ilość zimnej, czystej wody odpowiednią dla produktów gotowanych na parze.
- Upewnić się, że na zewnętrznej ściance wewnętrznego naczynia nie ma wody. W razie potrzeby wytrzeć zewnętrzną ściankę wewnętrznego naczynia czystą ścierką.
- Ostrożnie włożyć napełnione naczynie wewnętrzne do urządzenia.
 - Należy upewnić się przy tym, że wewnętrzne naczynie nie zostało przechylone lub krzywo umieszczone. W przeciwnym razie może dojść do wyłączenia funkcji bezpieczeństwa i urządzenie nie da się ponownie włączyć.
- Do wkładu do gotowania na parze włożyć przygotowane produkty spożywcze.
- Nałożyć napełniony wkład na wewnętrzne naczynie.
- Należy zamknąć pokrywę urządzenia i ją docisnąć, aż będzie słychać, że się zablokowała.
- Najpierw należy włożyć przewód zasilania do gniazda w urządzeniu.
- Następnie podłączyć wtyczkę do nieuszkodzonego, prawidłowo zamontowanego gniazdka elektrycznego.
- Włączyć urządzenie, przesuwając włącznik/wyłącznik (rys. 6a) na pozycję „ON”.
 - Żółta lampka kontrolna świeci się.
 - Urządzenie znajduje się w funkcji „Utrzymywanie temperatury”.



Ostrożnie!

Niebezpieczeństwo oparzenia! Podczas procesu gotowania gorąca para wydostaje się z otworu odprowadzania nadmiaru pary w pokrywie.

- Należy zachować odległość od otworu odprowadzania nadmiaru pary.
 - Należy zwracać uwagę na to, aby twarz i dłonie nie znajdowały się bezpośrednio nad urządzeniem.
- Aby rozpocząć proces gotowania na parze należy nacisnąć przełącznik wyboru funkcji (rys. 6b) w dół tak, aby się zatrzasnął.
 - Żółta lampka kontrolna gaśnie a świeci się czerwona lampka kontrolna.
 - Urządzenie znajduje się w funkcji „Gotowanie”.
 - Rozpoczyna się proces gotowania na parze.

Wskazówka: Jeśli wewnętrzne naczynie nie zostanie umieszczone prawidłowo lub w ogóle nie zostanie włożone, przełącznik wyboru funkcji (rys. 6b) nie zatrzasnie się i nie rozpocznie się proces gotowania na parze.

Wskazówka: Proces gotowania na parze można przerwać w dowolnym momencie, naciskając przełącznik wyboru funkcji (rys. 6b) w górę.

Wskazówka: Podczas gotowania na parze urządzenie nie wyłącza się automatycznie i nie przechodzi w funkcję „Utrzymywanie temperatury”.

- Z tego powodu należy przycisnąć przełącznik wyboru funkcji (rys. 6b) w górę, jeśli upłynął czas gotowania na parze dla danych produktów spożywczych.
 - Czerwona lampka kontrolna gaśnie a świeci się żółta lampka kontrolna.
 - Urządzenie znajduje się znowu w funkcji „Utrzymywanie temperatury”.
- Wyłączyć urządzenie, przesuwając włącznik/wyłącznik (rys. 6a) na pozycję „OFF”.



Ostrożnie!

Niebezpieczeństwo oparzenia przez gorące powierzchnie! Również po wyłączeniu niektóre elementy urządzenia mogą być nadal gorące.

- Należy zawsze używać łapek do garnków lub rękawic kuchennych do otwierania pokrywy i wyjmowania wewnętrznego naczynia.
- Zawsze otwierać pokrywę za pomocą uchwytu.



Ostrożnie!

Niebezpieczeństwo oparzenia na skutek wydostającej się pary! Nawet po wyłączeniu urządzenia gorąca para może wydostać się podczas otwierania pokrywy.

- Należy zachować ostrożność podczas otwierania pokrywy.
- Należy zachować wystarczającą odległość i otwierać pokrywę tylko za pomocą łapek do garnków lub rękawic kuchennych.
- Zawsze otwierać pokrywę za pomocą uchwytu.

- Użyć łapek do garnków lub rękawic kuchennych i otworzyć pokrywę.
- Zdjąć gorący wkład z produktami gotowanymi na parze z wewnętrznego naczynia.
- Gorący wkład do gotowania na parze odłożyć na podstawkę odporną na działanie gorącej temperatury.
- Wyjąć ugotowane produkty z wkładu do gotowania na parze.
- Po zakończeniu procesu gotowania na parze należy wyciągnąć wtyczkę z gniazda zasilania.

Czyszczenie i pielęgnacja

Po każdym użyciu należy dokładnie wyczyścić urządzenie i wszystkie akcesoria.



Ostrzeżenie!

Niebezpieczeństwo porażenia prądem ze względu na wilgoć!

Nie wolno:

- zanurzać urządzenia w wodzie,
- trzymać urządzenia pod bieżącą wodą,
- myć urządzenia w zmywarce.



Ostrożnie!

Niebezpieczeństwo oparzenia przez gorące powierzchnie!

- Przed czyszczeniem należy zawsze odczekać, aż urządzenie oraz akcesoria całkowicie ostygną.

Uwaga!

- Nigdy nie czyścić urządzenia, stosując środki czyszczące lub rozpuszczalniki, ponieważ mogą one uszkodzić urządzenie lub zanieczyścić produkty spożywcze podczas następnego użycia.
- Nie wolno stosować ostrych gąbek ani środków czyszczących przeznaczonych do szorowania, aby nie uszkodzić powierzchni urządzenia i elementów wyposażenia.

Czyszczenie urządzenia

- Należy dopilnować, aby wtyczka była wyjęta z gniazda sieciowego, a urządzenie było całkowicie wystudzone.
- Wyciągnąć przewód zasilania z gniazda w urządzeniu.
- Otworzyć pokrywę urządzenia.
- Urządzenie należy czyścić z wewnątrz i z zewnątrz tylko lekko zwilżoną ściereczką.
- Starannie wysuszyć urządzenie i zostawić je do całkowitego wyschnięcia.

Opróżnienie / czyszczenie zbiornika kondensatu (rys. 7)

Po każdym użyciu należy opróżnić i wyczyścić zbiornik kondensatu.

- Lekko wyciągnąć zbiornik kondensatu z urządzenia (1) i wyjąć go w dół (2).
- Opróżnić zbiornik kondensatu w zlewie.
- Wyczyścić zbiornik kondensatu wodą z niewielką ilością płynu do mycia naczyń i spuścić czystą wodą.
- Począć, aż zbiornik kondensatu całkowicie wyschnie, a następnie włożyć go z powrotem do urządzenia.

Czyszczenie zaworu wylotowego pary (rys. 8)

- Wyciągnąć do góry zawór wylotowy pary z pokrywy (1).
- Przekręcić górną i dolną część zaworu przeciwnie do ruchu wskazówek zegara (2) i zdjąć górną część (3).
- Wyczyścić obie części wodą z niewielką ilością płynu do mycia naczyń.
- Zostawić obie części do całkowitego wyschnięcia.
- Ponownie złożyć obie części i skrócić je zgodnie z ruchem wskazówek zegara.
- Umieścić zawór wylotowy pary z powrotem w pokrywie.
 - Upewnić się, że zawór jest prawidłowo umieszczony.
 - Zawór wylotowy pary musi być całkowicie wciśnięty, aby mała wypustka na zaworze była osadzona w przewidzianej do tego wnęce w pokrywie (1).

Czyszczenie akcesoriów

- Wewnętrzne naczynie, wkład do gotowania na parze, łyżkę z tworzywa sztucznego oraz miarkę czyścić w ciepłej wodzie z dodatkiem niewielkiej ilości płynu do mycia naczyń.
- Spłukać wszystkie części czystą wodą.
- Następnie po czyszczeniu należy starannie wysuszyć wszystkie elementy.

Przechowywanie

- Przed odłożeniem na miejsce przechowywania dokładnie oczyścić urządzenie oraz akcesoria i odczekać aż całkowicie wyschną.
- W urządzeniu można przechowywać wewnętrzne naczynie, wkład do gotowania na parze oraz miarkę.

- Pozostawić pokrywę nieco otwartą, aby urządzenie było wentylowane w środku.
- Przechowywać urządzenie i elementy wyposażenia w czystym, suchym i wolnym od kurzu miejscu.

Utylizacja

Utylizacja opakowania

Opakowanie produktu wykonane jest z materiałów podlegających recyklingowi. Materiały opakowaniowe należy utylizować zgodnie z ich oznakowaniem w publicznych punktach odbioru odpadów lub zgodnie z wytycznymi obowiązującymi w danym kraju.

Utylizacja zużytego sprzętu

 Jeśli nie chcą już Państwo używać swojego urządzenia elektrycznego, należy je bezpłatnie przekazać do punktu odbioru zużytego sprzętu elektrycznego. W żadnym wypadku nie wolno wyrzucać zużytych urządzeń elektrycznych do pojemników na odpady nienadające się do ponownego przetworzenia (patrz symbol).

Pozostałe wskazówki dotyczące utylizacji

Należy oddać urządzenie w takim stanie, aby możliwe było jego późniejsze ponowne wykorzystanie lub przetworzenie.

Urządzenia elektryczne mogą zawierać szkodliwe substancje. Nieprawidłowe obchodzenie się lub uszkodzenie urządzenia mogą stwarzać zagrożenia dla zdrowia lub powodować zanieczyszczenie wody lub gleby podczas późniejszego użytkowania.

Dane techniczne

Model	RC-A0001
Napięcie	220-240 V~
Częstotliwość	50/60 Hz
Moc	300 W
Klasa ochronności	I 
Wymiary urządzenia	długość x szerokość x wysokość ok. 228 x 216 x 237 mm



Gwarancja

Kaufland udziela Państwu gwarancji na 3 lata od daty zakupu.

Gwarancja nie obejmuje szkód związanych z nieprzestrzeganiem instrukcji obsługi, użytkowaniem niezgodnym z przeznaczeniem, nieprawidłowym obchodzeniem się, naprawami przeprowadzanymi na własną rękę lub niewystarczającą konserwacją i pielęgnacją.

Stimate client,

Vă felicităm pentru cumpărarea noului dvs. aparat. Ați decis să alegeți un produs cu un raport calitate-preț excelent care vă va aduce multe satisfacții.

Înainte de utilizarea aparatului familiarizați-vă cu toate instrucțiunile privind operarea și siguranța.

Utilizați aparatul numai în modul descris și numai în scopurile menționate. În cazul transferării aparatului unei alte persoane, predați-i, de asemenea, toate documentele aferente acestuia.

Pachetul de livrare

- Aparat pentru prepararea orezului (A)
- Vas interior cu strat anti-adeziv (B)
- Accesoriu pentru abur (C)
- Lingură din plastic (D)
- Cană pentru măsurare (E)
- Cablu alimentare (F)
- Instrucțiuni de folosire

Verificați existența tuturor componentelor și aparatul cu privire la deteriorări survenite în timpul transportului.

Nu puneți în funcțiune aparatul dacă acesta este deteriorat!

În cazul defectării contactați un magazin Kaufland.

Siguranța

Citiți cu atenție următoarele instrucțiuni privind siguranța înainte a primei utilizări a aparatului.

În vederea unei utilizări sigure respectați toate instrucțiunile privind siguranță prezentate în continuare.

Utilizarea conform destinației

- Aparatul este destinat exclusiv preparării orezului și a altor alimente la abur în cantități obișnuite pentru uz casnic.
- Nu utilizați aparatul în aer liber.
- Aparatul este destinat exclusiv pentru uz casnic. Aparatul nu este prevăzut pentru utilizarea în scopuri profesionale.
- Folosiți aparatul numai pentru domeniul de utilizare descris și cu accesoriile originale. Orice altă utilizare sau modificare a aparatului sunt considerate ca fiind neconforme. Producătorul nu răspunde pentru daunele produse ca urmare a utilizării necorespunzătoare sau operării eronate.

Siguranța copiilor și a persoanelor



Avertizare!

Pericol de asfixiere pentru copii la joaca cu materialul de ambalare!

- Păstrați materialul de ambalare departe de accesul copiilor.

- Acest aparat poate fi utilizat de copii începând cu vârsta de 8 ani dacă sunt supravegheați sau dacă au fost instruiți cu privire la utilizarea sigură a acestui aparat și au înțeles pericolele cu privire la acesta.
- Curățarea și acțiunile de întreținere destinate utilizatorului nu se vor efectua de către copii, cu excepția cazului în care aceștia au vârsta peste 8 ani și sunt supravegheați.
- Aparatul și cablul de conexiune nu se vor lăsa la îndemâna copiilor cu vârste sub 8 ani.
- Nu permiteți copiilor să se joace cu aparatul.
- Copiii trebuie supravegheați pentru a vă asigura să aceștia nu se joacă cu aparatul.
- Acest aparat poate fi utilizat de persoane cu abilități fizice, senzoriale sau mentale reduse sau fără experiență și/sau fără cunoștințe necesare, dacă sunt supravegheate sau dacă au fost instruite cu privire la utilizarea sigură a acestui aparat și au înțeles pericolele cu privire la acesta.

Aspecte generale privind siguranța



Precauție!

Pericol de arsuri din cauza suprafețelor încinse! Pe parcursul funcționării, suprafețele aparatului care pot fi atinse se pot încinge foarte puternic.

- Nu introduceți mâinile în spațiul pentru gătit atunci când aparatul este fierbinte.
- Nu atingeți niciodată aparatul pentru prepararea orezului în timpul funcționării!
- Chiar și după oprire, unele componente ale aparatului pot fi încă fierbinți.
- Utilizați întotdeauna mănuși pentru cuptor sau prosoape de bucătărie pentru a deschide capacul și pentru a îndepărta vasul interior.
- Pentru deschidere, prindeți capacul numai de mâner!



Precauție!

- Pericol de arsuri! După utilizare, suprafața elementului de încălzire mai prezintă căldură reziduală.
- Lăsați aparatul și accesoriile să se răcească după utilizare, înainte de curățare și depozitare.



Precauție!

Pericol de arsuri din cauza eliminării de abur! Aburul fierbinte iese prin orificiul de evacuare a aburului din capac chiar și când capacul este deschis.



- Păstrați distanța față de orificiul de evacuare a aburului. Aveți grijă ca fața și mâinile să nu se afle direct deasupra aparatului.
- Rețineți că aburul fierbinte poate ieși chiar și după oprire.
- Aveți grijă când deschideți capacul. Păstrați o distanță suficientă și deschideți capacul numai cu mânuși pentru cuptor sau prosoape de bucătărie.
- Pentru deschidere, prindeți capacul numai de mâner!

- Nu utilizați aparatul niciodată fără vasul interior.
- Nu turnați niciodată apă direct în compartimentul de gătit al aparatului. Puneți întotdeauna apa în vasul interior.
- Nu umpleți vasul interior până la marcajul „1,0 l” („5 cupe”), deoarece apa clocotită se poate revărsa sau țâșni afară.
- Utilizați doar apă de consum. Nu folosiți alte lichide în vasul interior, cum ar fi de ex. lapte.
- Folosiți întotdeauna cupa din plastic furnizată sau alte linguri din lemn sau plastic atunci când amestecați sau scoateți orezul. Tacâmurile fabricate din alte materiale pot deteriora stratul anti-aderent al vasului interior.
- Utilizați produsul numai conform destinației. În cazul utilizării incorecte, există pericol de rănire!
- Utilizarea necorespunzătoare a aparatului poate provoca rănirea gravă.
- Aparatul trebuie verificat periodic cu privire la eventuale deteriorări. Aparatul nu se va utiliza atunci când cablul de alimentare, carcasa, capacul sau garnitura capacului sunt deteriorate.

- Cablul de alimentare trebuie verificat periodic cu privire la eventuale deteriorări. În situația în care cablul de alimentare este deteriorat, nu mai este permisă utilizarea în continuare a aparatului.
- Acest aparatul nu este conceput pentru utilizarea cu temporizatoare externe sau sisteme separate de comandă de la distanță.
- Aparatul se va utiliza numai cu accesoriile livrate.
- Conectați aparatul numai la o priză cu împământare instalată corespunzător și nedeteriorată.
- Nu utilizați niciodată aparatul sub dulapuri suspendate, în apropiere de perdele sau de alte obiecte inflamabile.
- Nu așezați aparatul în imediata apropiere a unor surse de apă, de ex. lângă chiuvetă, cuve de spălare sau în pivnițe umede. În caz contrar există pericol de electrocutare.
- Asigurați-vă că nu picură apă pe cablul de alimentare sau pe ștecăr.
- Nu trebuie să se verse nici un fel de lichid pe ștecărul aparatului.
- Asigurați-vă în carcasa aparatului nu ajung lichide.
- Aparatul și cablul de alimentare cu ștecăr nu se vor introduce niciodată în apă sau în alte lichide și nu se vor curăța sub jet de apă!
- Aparatul nu trebuie curățat în mașina de spălat vase.
- Respectați indicațiile din secțiunea „Curățarea și îngrijirea”.

Siguranța la instalare și conectare

- Conectați aparatul numai la surse de alimentare cu energie electrică ale căror tensiune și frecvență corespund indicațiilor de pe plăcuța de fabricație! Eticheta cu date tehnice se află pe partea inferioară a aparatului.
- Așezați aparatul întotdeauna pe o suprafață stabilă, uscată, plană și termorezistentă. Suprafața de sub aparat se poate decolora și poate suferi deteriorări. În cazul în care aveți dubii, utilizați suplimentar o placă termorezistentă.
- Aparatul nu se va amplasa pe o suprafață fierbinte sau în apropierea unei surse de căldură.

- Poziționați cablul de alimentare astfel încât nimeni să nu se împiedice de el și nici aparatul să nu se poată răsturna din greșeală.

Siguranța la utilizare

- Nu lăsați niciodată aparatul nesupravegheat pe durata funcționării.
- Țineți copiii și animalele de companie departe de aparat, atunci când acesta este în uz sau în faza de răcire.
- Cablul de alimentare nu trebuie să intre în contact cu componentele fierbinți ale aparatului.
- Utilizați aparatul numai cu capacul închis.

- Nu așezați obiecte inflamabile precum lavete, șervete de bucătărie etc. pe aparatul fierbinte.
- Nu acoperiți niciodată capacul cu prosoape, suporturi de vase sau altele asemănătoare în timpul funcționării.
- Nu mișcați și nu deplasați aparatul atâta timp cât acesta este încă fierbinte.
- Utilizați întotdeauna mănuși pentru cuptor sau prosoape de bucătărie pentru a deschide capacul și pentru a îndepărta vasul interior.
- Scoateți ștecărul din priză după fiecare utilizare.

Indicație:

În cazul în care vasul interior este deteriorat, nu utilizați în continuare aparatul! Un vas interior deteriorat poate declanșa siguranța la oprire și să împiedice aparatul să pornească.

Siguranța la curățare

- Lăsați aparatul să se răcească înaintea curățării sau depozitării.
- Opriți aparatul de fiecare dată înaintea curățării și deconectați-l de la rețeaua electrică.

Înainte de prima punere în funcțiune

Îndepărtarea materialului de ambalare

- Îndepărtați toate materialele de ambalare de pe aparat înainte de prima utilizare a acestuia.

Curățarea înainte de prima utilizare

Înainte de prima punere în funcțiune, aparatul și accesoriile trebuie curățate temeinic (consultați secțiunea „Curățarea și Îngrijirea”).

Indicație: În ciuda unei curățări temeinice, la prima încălzire poate apărea o cantitate redusă de fum și miros. Acest lucru este normal și nu este periculos. Pentru a asigura o ventilație suficientă, deschideți de exemplu o fereastră.

Pregătirea aparatului

Amplasarea aparatului

- Instalați aparatul într-un loc unde există o priză instalată în mod corespunzător și nedeteriorată, în raza cablului de alimentare furnizat.
- Așezați aparatul întotdeauna pe o suprafață stabilă, uscată, plană, fără alunecare și termorezistentă.

Deschiderea capacului aparatului (imaginea 1)

- Apucați mânerul de pe capac.
- Apăsăți butonul de eliberare (1) și, în același timp, ridicați capacul (2).
- Scoateți accesoriile din aparat.

Indicație: Puteți pune lingura de plastic furnizată în suportul de pe marginea aparatului pentru prepararea orezului. Astfel, o veți avea întotdeauna la îndemână!

Pregătirea alimentelor

Orez netratat

Spălați orezul netratat (brut) cu apă simplă înainte de a găti.

Indicație: Dacă orezul nu este spălat, poate duce la rezultate slabe de gătit și creșterea spumei și aburului în vasul interior.

Atenție!

Nu spălați orezul în vasul interior, deoarece stratul anti-aderent poate fi deteriorat în timpul spălării.

Respectați întotdeauna informațiile de pe ambalajul furnizorului de orez.

Orez preferit

Pregătiți orezul preferit, ca de ex. „Orez cu preparare rapidă” conform informațiilor de pe ambalajul furnizorului de orez.

Preparare cu abur

De ex., pentru prepararea la abur a legumelor sau peștelui, tăiați alimentele în bucăți astfel încât să intre în accesoriul pentru abur al aparatului.

Prepararea orezului

Adăugați orezul (Imaginea 2)

Indicație: Următorii pași se referă la adăugarea de orez netratat (brut). Dacă doriți să gătiți orez sau orez preferit în pungi de gătit, urmați instrucțiunile de pe ambalajul furnizorului de orez.

- Folosiți cana de măsurare furnizată pentru a măsura cantitatea dorită de orez.

Indicații:

- O cană pentru măsurare conține aproximativ o porție de orez pentru o persoană.
- Pregătiți întotdeauna cel puțin 2 porții de orez. În caz contrar, se pot obține rezultate proaste la gătit!
- Spălați orezul și scurgeți-l, conform instrucțiunilor din secțiunea „Prepararea mâncării”.
- Scoateți vasul interior din aparat.
- Puneți orezul spălat în vasul interior și niveლაți-l.

Adăugați apa (Imaginea 3)

Indicație: Următorii pași se referă la adăugarea de apă pentru orez netratat (brut). Dacă doriți să gătiți orez sau orez preferit în pungi de gătit, urmați instrucțiunile de pe ambalajul furnizorului de orez.



Precauție!

Pericol de arsuri! Nu umpleți vasul interior până la marcajul 1,0 l (5 cupe), deoarece apa clocotită se poate revărsa sau țâșni afară.

- Umpleți vasul interior cu cantitatea corespunzătoare de orez cu apă rece și limpede.
- În funcție de tipul de orez și de consistența dorită (boabe sau moale), cantitatea de apă poate varia. În tabelul de mai jos este prezentat un ghid sumar pentru raportul dintre cantitatea de orez și cantitatea de apă.

Cantitatea de orez	Cantitatea de apă recomandată:
2 căni pentru măsurare de orez	Puneți apă până la semnul 0,4 l (aproximativ 2 căni pentru măsurare)
3 căni pentru măsurare de orez	Puneți apă până la semnul 0,6 l (aproximativ 3 căni pentru măsurare)
4 căni pentru măsurare de orez	Puneți apă până la semnul 0,8 l (aproximativ 4 căni pentru măsurare)
5 căni pentru măsurare de orez	Puneți apă până la semnul 1,0 l (aproximativ 5 căni pentru măsurare)

- În funcție de preferință, adăugați un vârf de sare în apă.
- Utilizați lingura din plastic furnizată și amestecați scurt astfel încât orezul să se distribuie uniform în apă.

Montarea vasului interior (imaginea 4)



- Asigurați-vă că nu există apă sau boabe de orez pe exteriorul vasului interior. Dacă este necesar, ștergeți exteriorul vasului interior cu o cârpă curată.
- Montați cu precauție vasul interior plin în aparat (1).
 - Asigurați-vă că vasul interior nu este blocat sau înclinat. În caz contrar, siguranța la oprire se poate declanșa și poate împiedica aparatul să pornească.
- Închideți capacul și apăsați-l până când se fixează cu un sunet specific (2).

Conectarea cablului de alimentare (imaginea 5)

- Introduceți întâi cablul de alimentare în mufa de conectare de pe aparat (1).
- Introduceți apoi ștecărul într-o priză cu contact de protecție instalată corespunzător și nedeteriorată (2).

Pornirea aparatului / Selectați modul de funcționare (imaginea 6)

Aparatul dispune de un buton glisant pentru pornire/oprire (a) și de un buton pentru selectarea funcției (b). Modulile de funcționare sunt marcate cu simboluri și sunt indicate de becuri colorate de control.

Simbol	Modul de funcționare	Becul de control
	Menținerea temperaturii (până la 2 ore)	galben
	Gătire	roșu

- Porniți aparatul prin glisarea butonului Pornit/Oprit (a) în poziția „Pornit”.
 - Se aprinde becul de control galben.
 - Aparatul se află în modul „Menținerea temperaturii”.



Precauție!

Pericol de arsuri! În timpul preparării, iese abur fierbinte prin orificiul de evacuare a burului din capac.



- Păstrați distanța față de orificiul de evacuare a aburului.
- Aveți grijă ca fața și mâinile să nu se afle direct deasupra aparatului.

- Pentru a porni prepararea, apăsați butonul de selectare a funcției (b) până când acesta se blochează.
 - Becul de control galben se stinge și se aprinde becul de control roșu.
 - Aparatul se află în modul „Gătire”.
 - Începe procesul de fierbere.

Indicație: Dacă vasul interior nu este introdus corect sau nu este introdus deloc, butonul de selectare a funcției (b) nu se va bloca și gătirea nu va începe.

- După ce orezul s-a fiert, aparatul trece automat înapoi în modul „Menținerea temperaturii”.
 - Becul de control roșu se stinge și se aprinde din nou becul de control galben.
- Lăsați orezul să fie gătit timp de 5 minute după ce aparatul trece la „Menținerea temperaturii”.

Indicație: Puteți păstra orezul cald până la 2 ore. Totuși, aroma și gradul de preparare ale orezului se pot modifica cu cât este ținut mai mult la cald.

Oprirea aparatului / Scoaterea orezului (imaginea 6)

- Opriti aparatul prin glisarea butonului Pornit/Oprit (a) în poziția „Oprit”.



Precauție!

Pericol de arsuri din cauza suprafețelor încinse! Chiar și după oprire, unele componente ale aparatului pot fi încă fierbinți.

- Utilizați întotdeauna mănuși pentru cuptor sau prosoape de bucătărie pentru a deschide capacul și pentru a îndepărta vasul interior.
- Pentru deschidere, prindeți capacul numai de mâner!



Precauție!

Pericol de arsuri din cauza eliminării de abur! Chiar și după oprire, poate ieși abur fierbinte atunci când deschideți capacul.

- Fiți precauți la deschiderea capacului!
- Păstrați o distanță suficientă și deschideți capacul numai cu mănuși pentru cuptor sau prosoape de bucătărie.
- Pentru deschidere, prindeți capacul numai de mâner!

- Utilizați prosoape de bucătărie sau mănuși pentru cuptor când deschideți capacul.
- Scoateți vasul interior fierbinte cu orez din aparat.
- Așezați întotdeauna vasul interior pe un suport termorezistent.
- Scoateți orezul numai cu lingura de plastic furnizată sau cu o altă lingură fabricată din plastic sau lemn, astfel încât suprafața an-

ti-aderentă a vasului interior să nu fie deteriorată.

- Dacă nu mai utilizați aparatul, scoateți ștecărul din priză.

Indicație:

Puteți opri procesul de gătit în orice moment prin apăsarea în sus a butonului de selectare a funcției (b).

- Becul de control roșu se stinge și se aprinde becul de control galben.
- Aparatul se află din nou în modul „Menținerea temperaturii”.
- Pentru a opri complet aparatul, glisați butonul Pornit/Oprit (a) în poziția „OFF” și scoateți ștecărul din priză.

Preparare cu abur

Se poate prepara orezul cu aparatul în timp ce se prepară și legume și alte preparate în accesoriul pentru abur. Faceți încercări pentru a afla cantitatea corectă de apă și durată de timp adecvată pentru diferite combinații.

Dacă doriți să gătiți mâncare în accesoriul pentru abur fără să gătiți orez în același timp, trebuie să umpleți vasul interior cu apă pentru durata de preparare necesară.

Un tabel sumar cu cantitățile necesare de apă și durata cu abur pentru diverse preparate este prezentat mai jos.

Alimente	Cantitatea de apă:	Durată abur
fasole verde, varză morcovi	1 cană de măsurare (cca. 180 ml)	cca. 25 de minute
Zucchini	1 cană de măsurare (cca. 180 ml)	cca. 10 minute

Alimente	Cantitatea de apă:	Durată abur
fasole roșie și neagră, sparanghel, spanac	1 cană de măsurare (cca. 180 ml)	cca. 15 minute

- Pregătiți alimentele la abur în consecință, consultați secțiunea „Pregătirea cu abur”.
- Scoateți vasul interior din aparat.
- Umpleți vasul interior cu cantitatea corespunzătoare de apă rece și limpede.
- Asigurați-vă că nu există apă pe exteriorul vasului interior. Dacă este necesar, ștergeți exteriorul vasului interior cu o cârpă curată.
- Montați cu precauție vasul interior plin în aparat.
 - Asigurați-vă că vasul interior nu este blocat sau înclinat. În caz contrar, siguranța la oprire se poate declanșa și poate împiedica aparatul să pornească.
- Puneți produsele de preparat la abur în accesoriul pentru abur.
- Puneți accesoriul pentru abur plin în vasul interior.
- Închideți capacul și apăsați-l până când se fixează cu un sunet specific.
- Introduceți întâi cablul de alimentare în mufa de conectare de pe aparat.
- Introduceți apoi ștecărul într-o priză cu contact de protecție instalată corespunzător și nedeteriorată.
- Porniți aparatul prin glisarea butonului Pornit/Oprit (imaginea 6a) în poziția „Pornit”.
 - Se aprinde becul de control galben.
 - Aparatul se află în modul „Menținerea temperaturii”.



Precauție!

Pericol de arsuri! În timpul preparării, iese abur fierbinte prin orificiul de evacuare a burului din capac.

- Păstrați distanța față de orificiul de evacuare a aburului.
- Aveți grijă ca fața și mâinile să nu se afle direct deasupra aparatului.

- Pentru a porni prepararea la abur, apăsați butonul de selectare a funcției (imaginea 6b) în jos până când acesta se blochează.
 - Becul de control galben se stinge și se aprinde becul de control roșu.
 - Aparatul se află în modul „Gătire”.
 - Procesul de preparare la abur începe.

Indicație: Dacă vasul interior nu este introdus corect sau nu este introdus deloc, butonul de selectare a funcției (imaginea 6b) nu se va bloca și prepararea la abur nu va începe.

Indicație: Puteți opri procesul de preparare la abur în orice moment prin apăsarea în sus a butonului de selectare a funcției (imaginea 6b).

Indicație: La prepararea cu abur, aparatul nu se oprește automat și nu comută în modul „Menținerea temperaturii”.

- Pentru acest motiv, apăsați butonul de selectare a funcției (imaginea 6b) în sus dacă timpul de preparare la abur pentru alimentul în cauză s-a terminat.
 - Becul de control roșu se stinge și se aprinde becul de control galben.
 - Aparatul se află din nou în modul „Menținerea temperaturii”.
- Opriți aparatul prin glisarea butonului Pornit/Oprit (imaginea 6a) în poziția „Oprit”.



Precauție!

Pericol de arsuri din cauza suprafețelor încinse! Chiar și după oprire, unele componente ale aparatului pot fi încă fierbinți.

- Utilizați întotdeauna mănuși pentru cuptor sau prosoape de bucătărie pentru a deschide capacul și pentru a îndepărta vasul interior.
- Pentru deschidere, prindeți capacul numai de mâner!



Precauție!

Pericol de arsuri din cauza eliminării de abur! Chiar și după oprire, poate ieși abur fierbinte atunci când deschideți capacul.

- Fiți precauți la deschiderea capacului!
- Păstrați o distanță suficientă și deschideți capacul numai cu mănuși pentru cuptor sau prosoape de bucătărie.
- Pentru deschidere, prindeți capacul numai de mâner!

- Utilizați prosoape de bucătărie sau mănuși pentru cuptor când deschideți capacul.
- Scoateți accesoriul pentru abur cu alimente din vasul interior.
- Așezați întotdeauna accesoriul pentru abur pe un suport termorezistent.
- Scoateți alimentele din accesoriul pentru abur.
- Scoateți ștecărul din priză imediat după finalizarea preparării cu abur.

Curățarea și îngrijirea

Aparatul și accesoriile trebuie curățate temeinic după fiecare utilizare.



Avertizare!

Pericol de electrocutare din cauza umezelii!

Aparatul

- nu se va introduce în apă;
- nu se va ține sub jet de apă;
- nu se va curăța în mașina de spălat vase.



Precauție!

Pericol de arsuri din cauza suprafețelor încinse!

- Așteptați întotdeauna răcirea completă a aparatului și a accesoriilor înainte de a le curăța.

Atenție!

- Nu curățați niciodată aparatul cu detergenți sau solvenți, deoarece aceștia pot deteriora aparatul sau pot contamina alimentele la următoarea preparare.
- Pentru a evita deteriorarea suprafețelor aparatului și accesoriilor nu utilizați bureți abrazivi și nici substanțe de curățare abrazive.

Curățarea aparatului

- Asigurați-vă că ștecărul este scos din priză și că aparatul s-a răcit complet.
- Scoateți cablul de alimentare din mufa de conectare a aparatului.
- Deschideți capacul aparatului.

- Curățați aparatul de la interior spre exterior cu o lavetă ușor umezită.
- Uscați cu grijă aparatul și apoi lăsați-l să se usuce complet.

Golirea / Curățarea rezervorului de condens (imaginea 7)

Curățați și goliți rezervorul de condens după fiecare utilizare.

- Trageți ușor rezervorul de condens din aparat (1) și scoateți-l afară (2).
- Goliți rezervorul de condens în chiuvetă.
- Curățați rezervorul de condens cu apă și puțin detergent și apoi clătiți cu apă curată.
- Lăsați rezervorul de condens să se usuce complet și apoi introduceți din nou rezervorul de condens în aparat.

Curățarea orificiului de evacuare a aburului (imaginea 8)

- Scoateți valva pentru evacuarea aburului în sus din capac (1).
- Rotiți părțile inferioară și superioară a valvei în sensul invers al acelor de ceasornic (2) și scoateți partea superioară (3).
- Curățați ambele componente cu apă și puțin detergent.
- Lăsați ambele piese să se usuce complet.
- Lipiți la loc cele două componente și rotiți în sensul acelor de ceasornic.
- Puneți valva de evacuare a aburului înapoi în capac.
 - Asigurați-vă ca valva este în poziția corectă.
 - Valva de evacuare a aburului trebuie să fie complet apăsată, astfel încât micul filet de pe robinet să fie așezat în locașul prevăzut în capac (1).

Curățarea accesoriilor

- Curățați vasul interior, accesoriul pentru abur, lingura de plastic și cana de măsurare cu apă caldută cu puțin detergent.
- Clătiți toate piesele cu apă curată.
- După curățare, uscați bine toate componentele.

Depozitarea

- Curățați temeinic aparatul și accesoriile și lăsați toate componentele să se usuce complet înainte de a le depozita.
- Puteți depozita vasul interior, accesoriul pentru abur și cupa de măsurare în aparat.
- Lăsați capacul deschis puțin, astfel încât aparatul să fie ventilat în interior.
- Depozitați aparatul și accesoriile într-un loc curat, uscat și fără praf.

Eliminarea

Eliminarea ambalajului

Ambalajul produsului este fabricat din materiale reciclabile. Eliminați materialele de ambalare în conformitate cu marcasele acestora prin intermediul centrelor publice de colectare, respectiv în conformitate cu prevederile naționale specifice.

Eliminarea aparatelor uzate



Atunci când nu mai doriți să utilizați aparatul electric, predați-l unui centru public de colectare a aparatelor electrice uzate. Aparatele electrice uzate nu trebuie în niciun caz aruncate în containerele pentru gunoi (a se vedea simbolul).

Indicații suplimentare privind eliminarea

Predați aparatul electric uzat fără a afecta re-folosirea sau valorificarea a acestuia.

Aparatele electrice uzate pot conține substanțe poluante. În cazul manipulării necorespunzătoare sau deteriorării aparatului, cu ocazia valorificării ulterioare, aceste substanțe pot cauza probleme de sănătate sau infesta apa și solul.

Date tehnice

Model	RC-A0001
Tensiunea	220-240 V~
Frecvența	50/60 Hz
Putere	300 W
Clasa de protecție	I 
Dimensiunile echipamentului	Lungime x lățime x înălțime cca. 228 x 216 x 237 mm



Garanția

Kaufland acordă o garanție de 3 ani de la data cumpărării.

Sunt exceptate de la garanție daunele provocate ca urmare a nerespectării instrucțiunilor de folosire, utilizării abuzive, manipulării necorespunzătoare, reparațiilor neautorizate sau întreținerii și îngrijirii insuficiente.

Vážená zákazníčka, vážení zákazník!

Blahoželáme Vám ku kúpe Vášho nového prístroja. Rozhodli ste sa pre výrobok s výborným výkonom za vynikajúcu cenu, ktorý vám prinesie veľa radosti.

Pred použitím prístroja sa oboznámte so všetkými pokynmi týkajúcimi sa obsluhy a bezpečnosti.

Prístroj používajte len predpísaným spôsobom a na účely, na ktoré je určený. Pri odovzdávaní výrobku tretej strane jej odovzdajte aj všetky podklady.

Rozsah dodávky

- Varič na ryžu (A)
- Vnútrotný hrniec s antiadhéznou vrstvou (B)
- Parná vložka na dusenie (C)
- Plastová lyžica (D)
- Odmerka (E)
- Sieťový kábel (F)
- Návod na obsluhu

Skontrolujte, či vám boli dodané všetky diely a či sa prístroj pri preprave nepoškodil.

Poškodený prístroj neuvádzajte do prevádzky! V prípade poškodenia sa obráťte na niektorú z pobočiek Kaufland.

Bezpečnosť

Predtým, ako prístroj prvý raz použijete, si dôsledne prečítajte nasledujúce bezpečnostné pokyny.

Za účelom bezpečného používania dodržiavajte nasledujúce bezpečnostné pokyny.

Použitie v súlade s určením

- Prístroj je určený výlučne na varenie ryže a dusenie potravín na pare v bežných domácich množstvách.
- Prístroj nepoužívajte vo vonkajšom prostredí.
- Prístroj je určený len na používanie v domácnostiach. Nie je určený na používanie v obchodných prevádzkach.
- Prístroj používajte len na predpísané účely a s originálnym príslušenstvom. Každé iné použitie alebo zmeny na prístroji sú v rozpore s účelom použitia. Na škody vzniknuté používaním v rozpore s účelom použitia alebo škody vzniknuté v dôsledku nesprávnej manipulácie sa nevzťahuje záruka.

Bezpečnosť detí a osôb



Varovanie!

Nebezpečenstvo udusenía detí pri hre s obalovým materiálom!

- Obalový materiál uchovávejte vždy mimo dosahu detí.

- Tento spotrebič môžu používať deti od 8 rokov veku a staršie, ak sa im poskytuje dohľad alebo sa im poskytnú inštrukcie týkajúce sa používania spotrebiča bezpečným spôsobom a ak rozumejú príslušnému nebezpečenstvu.
- Deti nesmú vykonávať čistenie a používateľskú údržbu, pokiaľ nie sú staršie ako 8 rokov a to pod dohľadom.
- Držte spotrebič a šnúru mimo dosahu detí, pokiaľ majú menej ako 8 rokov.
- Deti sa nesmú s prístrojom hrať.
- Deti by mali byť pod dohľadom, aby bolo zaistené, že sa s prístrojom nebudú hrať.
- Spotrebiče môžu obsluhovať osoby so zníženými telesnými, zmyslovými alebo mentálnymi schopnosťami alebo nedostatkom skúseností, ak sa im poskytol dohľad alebo inštrukcie týkajúce sa používania spotrebiča bezpečným spôsobom a porozumeli príslušným nebezpečenstvám.

Všeobecná bezpečnosť



Upozornenie!

Nebezpečenstvo popálenia horúcimi povrchmi! Plochy ktorých sa možno počas prevádzky dotknúť môžu byť horúce.

- Keď je prístroj horúci, nesiahajte do priestoru na dusenie.
- Počas prevádzky sa nikdy nedotýkajte variča ryže!
- Aj po vypnutí môžu byť časti prístroja ešte horúce.
- Na otváranie veka a vyberanie vnútorného hrnca vždy používajte chňapky alebo rukavice na pečenie.
- Pri otváraní vždy uchopte veko len za rukoväť.
- Nebezpečenstvo popálenia! Povrch ohrievacieho prvku má po použití stále ešte zostatkové teplo.
- Nechajte prístroj a časti príslušenstva po použití najprv vychladnúť, skôr ako ich vyčistíte alebo odložíte.



Upozornenie!

Nebezpečenstvo oparenia unikajúcou parou! Horúca para uniká z výstupného otvoru pary vo veku a pri otvorení veka.



- Dodržte odstup od výstupného otvoru pary. Dbajte na to, aby ste nemali tvár ani ruky priamo nad zariadením.
- Nezabúdajte, že horúca para môže unikať aj po vypnutí.
- Pri otváraní veka buďte opatrní. Dodržte dostatočnú vzdialenosť a veko otvárajte iba s chňapkami alebo rukavicami na pečenie.
- Pri otváraní vždy uchopte veko len za rukoväť.

- Prístroj nikdy nepoužívajte bez vnútornej nádoby.
- Nikdy neplňte vodu priamo do priestoru na dusenie prístroja. Naplňte vodu vždy do vnútornej nádoby.
- Nenapĺňajte vnútorný hrniec vodou viac než po značku „1,0 L“ („5 CUP“), inak môže vriaca voda pretekať alebo vystrekovať.
- Na prípravu používajte iba vodu. Do vnútorného hrnca nedávajte žiadne iné tekutiny, napr. mlieko.
- Pri miešaní alebo vyberaní ryže vždy používajte dodanú plastovú lyžicu alebo inú drevenú alebo plastovú lyžičku. Príbor vyrobený z iných materiálov môže poškodiť antiadhéznú vrstvu vnútorného hrnca.
- Používajte výrobok iba na primerané účely. Pri nesprávnom použití vzniká nebezpečenstvo poranenia!
- Akékoľvek nesprávne použitie môže viesť k vážnym zraneniam.
- Prístroj sa musí pravidelne kontrolovať na znaky poškodenia. Prístroj sa nesmie používať, keď je poškodený sieťový kábel, kryt, veko alebo tesnenie vo veku.
- Sieťový kábel sa musí pravidelne kontrolovať na znaky poškodení. Ak je prírodný kábel poškodený, prístroj sa už nesmie používať.
- Prístroj nie je určený na prevádzku s externými spínacími hodinami ani samostatným systémom diaľkového ovládania.
- Prístroj sa smie prevádzkovať len s dodanými dielmi príslušenstva.
- Prístroj pripojte len do nepoškodenej, podľa predpisov nainštalovanej zásuvky s ochranným kontaktom.
- Prístroj nikdy nepoužívajte pod visiacimi skrinkami, vedľa záclon ani iných horľavých predmetov.

- Prístroj neumiestňujte do bezprostrednej blízkosti vody, napr. na umývadlá, umývacie vane alebo vo vlhkých pivniciach. V opačnom prípade hrozí nebezpečenstvo úrazu elektrickým prúdom.
- Zabezpečte, aby na sieťový kábel ani sieťovú zástrčku nekvapkala voda.
- Do zástrčkového spojenia prístroja sa nesmie dostať žiadna kvapalina.
- Zabezpečte, aby sa dovnútra prístroja nedostali žiadne tekutiny.
- Prístroj a sieťový kábel so zástrčkou nikdy neponárajte do vody alebo iných kvapalín a nečistite pod tečúcou vodou!
- Prístroj sa nesmie umývať v umývačke riadu.
- Venujte pozornosť odseku „Čistenie a ošetrovanie“.

Bezpečnosť pri montáži a zapájaní

- Prístroj zapájajte len do takého elektrického zdroja, ktorého napätie a frekvencia zodpovedajú údajom na výrobnom štítku! Typový štítok sa nachádza na spodnej strane prístroja.
- Prístroj vždy umiestnite na stabilnú, rovnú a žiaruvzdornú plochu. Plocha pod spodnou časťou zariadenia môže zmeniť farbu a môže sa poškodiť. V prípade pochybností použite dodatočne žiaruvzdornú dosku.
- Prístroj sa nesmie umiestňovať na horúcu plochu alebo do blízkosti zdrojov tepla.
- Sieťový kábel umiestnite tak, aby sa na prístroji nemohol nikto potknúť alebo ho neúmyselne stiahnuť na zem.

Bezpečnosť počas obsluhy

- Počas prevádzky nenechávajte prístroj nikdy bez dozoru.
- Ak je prístroj v prevádzke alebo vo fáze ochladzovania, držte ho mimo dosahu detí a domácich zvierat.
- Sieťový kábel sa nesmie dostať do kontaktu s horúcimi časťami prístroja.

- Prístroj používajte iba s uzatvoreným vekom.
- Na horúci prístroj nedávajte horľavé predmety ako utierky, chňapky atď.
- Počas prevádzky nikdy nezakrývajte veko uterákmi, chňapkami alebo podobným.
- Prístroj nepremiestňujte ani neprenášajte, kým je ešte horúci.
- Na otváranie veka a vyberanie vnútorného hrnca vždy používajte chňapky alebo rukavice na pečenie.
- Po každom použití vytiahnite sieťovú zástrčku zo zásuvky.

Upozornenie:

Ak je vnútorný hrniec poškodený, prístroj ďalej nepoužívajte! Poškodený vnútorný hrniec môže spôsobiť spustenie bezpečnostného vypnutia a prístroj sa nebude dať viac zapnúť.

Bezpečnosť pri čistení

- Pred čistením alebo uskladnením nechajte prístroj vychladnúť.
- Pred každým čistením prístroj vypnite a odpojte ho z elektrickej siete.

Pred prvým uvedením do prevádzky

Odstráňte obalový materiál

- Pred prvým použitím odstráňte z prístroja všetky obalové materiály.

Čistenie pred prvým použitím

Pred prvým uvedením do prevádzky musíte prístroj a príslušenstvo dôkladne vyčistiť (pozrite k tomu odsek „Čistenie a starostlivosť“).

Upozornenie: Napriek dôkladnému čisteniu môže prísť pri prvom zohriatí k miernemu vyvolaniu dymu a zápachu. Je to normálne a nie je to nebezpečné. Pre dostatočné vetranie otvorte napríklad okno.

Príprava prístroja

Umiestnenie prístroja

- Prístroj postavte na miesto, kde je nepoškodená, správne nainštalovaná elektrická zásuvka s ochranným kontaktom v dosahu dodaného sieťového kábla
- Prístroj postavte na stabilnú, suchú, rovnú, protišmykovú a žiaruvzdornú plochu.

Otvorenie veka prístroja (obrázok 1)

- Uchopte rukoväť na veku.
- Stlačte tlačidlo pre odblokovanie (1) a súčasne zdvihnite veko (2).
- Z prístroja vyberte príslušenstvo.

Upozornenie: Dodanú plastovú lyžicu môžete zasunúť do držiaka na okraji variča na ryžu. Tým ju máte vždy rýchlo poruke!

Príprava surovín

Neupravená ryža

Neupravenú (surovú) ryžu umyte pred varením čistou vodou.

Upozornenie: Ak sa ryža neumyje, môže to viesť k zlým výsledkom varenia a zvýšeniu peny a pary vo vnútornom hrnci.

Pozor!

Ryžu neumývajte vo vnútornom hrnci, pretože počas umývania môže dôjsť k poškodeniu antiadhéznej vrstvy.

Vždy dodržiavajte údaje uvedené na obale dodávateľov ryže.

Upravená ryža

Prípravte upravenú ryžu, napr. „predvarená ryža“, podľa návodu na obale, ktorý uviedli dodávateľa ryže.

Suroviny na dusenie v pare

Ak by ste chceli napr. dusiť paru zeleninu alebo ryby, nakrájajte potraviny na kúsky tak, aby sa zmestili do parnej vložky na dusenie.

Varenie ryže

Pridanie ryže (obrázok 2)

Upozornenie: Nasledujúce kroky sa vzťahujú na pridanie neupravenej (surovej) ryže. Ak chcete dusiť upravenú ryžu alebo ryžu vo vreckách na varenie, postupujte podľa pokynov na obale dodávateľov ryže.

- Použite dodávanú odmerku na odmeranie požadovaného množstva ryže.

Upozornenia:

- Zarovnaná odmerka predstavuje približne porciu ryže pre jednu osobu.
- Vždy pripravujte najmenej 2 porcie ryže. V opačnom prípade to môže viesť k zlým výsledkom varenia!
- Umyte ryžu a preosejte ju, pozrite odsek „Príprava jedál“.
- Vyberte vnútorný hrniec z prístroja.
- Umytú ryžu vložte do vnútornej nádoby a zahľadte ju dorovna.

Prídanie vody (obrázok 3)

Upozornenie: Nasledujúce kroky sa vzťahujú na pridanie vody pre neupravenú (surovú) ryžu. Ak chcete dusiť neupravenú ryžu alebo ryžu vo vreckách na varenie, postupujte podľa pokynov na obale dodávateľov ryže.



Upozornenie!

Nebezpečenstvo obarenia sa! Nenaplňajte vnútorný hrniec vodou viac než po značku 1,0 L (5 CUP), inak môže vriaca voda pretekať alebo vystrekovať.

- Do vnútorného hrnca naplňte pre zodpovedajúce množstvo ryže studenú a čistú vodu.
 - Podľa sortimentu ryže a požadovanej konzistencie (zrnitá alebo mäkká) sa môže množstvo vody meniť. Približné množstvo ryže k množstvu vody je uvedené v nasledujúcej tabuľke.

Množstvo ryže	Odporúčané množstvo vody
2 odmerky ryže	Naplňte vodu až po značku 0,4 l (cca 2 šálky)
3 odmerky ryže	Naplňte vodu až po značku 0,6 l (cca 3 šálky)
4 odmerky ryže	Naplňte vodu až po značku 0,8 l (cca 4 šálky)
5 odmeriek ryže	Naplňte vodu až po značku 1,0 l (cca 5 šálok)

- Podľa chuti pridajte do vody štipku soli.
- Použite dodanú plastovú lyžicu a krátko premiešajte, aby sa ryža rovnomerne rozptýlila vo vode.

Vloženie vnútorného hrnca (obrázok 4)



- Dbajte na to, aby na vonkajšej strane vnútorného hrnca nebola voda alebo zrnká ryže. Prípadne utrite vonkajšiu stranu vnútorného hrnca čistou handrou.
- Opatrne vložte naplnený vnútorný hrniec do prístroja (1).
 - Uistite sa pritom, že sa vnútorný hrniec neskrížil alebo nevložil šikmo. Inak sa môže spustiť bezpečnostný obvod a prístroj sa nebude dať viac zapnúť.
- Veko prístroja sklopte a pritlačte ho, až počuťelne zaklapne (2).

Zapojenie sieťového kábla (obrázok 5)

- Sieťový kábel zasuňte najprv do zásuvky na prístroji (1).
- Potom zasuňte sieťovú zástrčku do nepoškodenej, podľa predpisov nainštalovanej zásuvky s ochranným kontaktom (2).

Zapnutie prístroja/zvolenie režimu funkcie (obrázok 6)

Prístroj disponuje posuvným spínačom zapínania a vypínania (a) a prepínačom funkcií (b). Režimy funkcií sú označené symbolmi a zobrazené farebnými kontrolkami.

Symbol	Režim funkcie	Kontrolka
	udržiavanie teploty (do 2 hodín)	žltá
	varenie	červená

- Prístroj zapnete tak, že posuniete zapínač/vypínač (a) do polohy „ON“.
 - Svieti žltá kontrolka.
 - Prístroj sa nachádza v režime funkcie „Udržiavanie teploty“.



Upozornenie!

Nebezpečenstvo obarenia sa! Počas procesu dusenia uniká horúca para z výstupného otvoru pary vo veku.

- Dodržte odstup od výstupného otvoru pary.
- Dbajte na to, aby ste nemali tvár ani ruky priamo nad zariadením.

- Pre spustenie procesu varenia stlačte prepínač funkcií (b) nadol, až sa zaklapne.
 - Žltá kontrolka zhasne a rozsvieti sa červená kontrolka.
 - Prístroj sa nachádza v režime funkcie „Varenie“.
 - Začne sa proces ohrevu.

Upozornenie: Ak vnútorný hrniec nie je správne alebo vôbec vložený, nezapadne prepínač funkcií (b) a proces varenia sa nezačne.

- Po uvarení ryže sa prístroj automaticky prepne späť do režimu funkcie „Udržiavanie v teple“.
 - Červená kontrolka zhasne a rozsvieti sa žltá kontrolka.
- Po prepnutí prístroja do funkcie „Udržiavanie v teple“ nechajte ryžu ešte asi 5 minút dusiť.

Upozornenie: Ryžu môžete udržiavať v teple až do 2 hodín. Chuť a stupeň dusenia ryže sa však môžu meniť, čím dlhšie sa udržuje v teple.

Vypnutie prístroja/vybratie ryže (obrázok 6)

- Prístroj vypnete tak, že posuniete zapínač/vypínač (a) do polohy „OFF“.



Upozornenie!

Nebezpečenstvo popálenia horúcimi povrchmi! Aj po vypnutí môžu byť časti prístroja ešte horúce.

- Na otváranie veka a vyberanie vnútorného hrnca vždy používajte chňapky alebo rukavice na pečenie.
- Pri otváraní vždy uchopte veko len za rukoväť.



Upozornenie!

Nebezpečenstvo oparenia unikajúcou parou! Aj po vypnutí môže po otvorení veka unikáť horúca para.

- Pri otváraní veka buďte opatrní.
- Dodržte dostatočnú vzdialenosť a veko otvárajte iba s chňapkami alebo rukavicami na pečenie.
- Pri otváraní vždy uchopte veko len za rukoväť.

- Použite chňapky alebo rukavice na pečenie a otvorte veko.
- Vyberte horúci vnútorný hrniec s ryžou z prístroja.
- Vnútorný hrniec položte na podložku odolnú proti teplu.
- Ryžu vyberte iba pomocou dodávanej plastovej lyžice alebo inej lyžice vyrobenej z dreva alebo plastu, aby sa nepoškodila antiadhézná vrstva vnútorného hrnca.
- Vytiahnite sieťovú zástrčku zo zásuvky, ak nebudete prístroj ďalej používať.

Upozornenie:

Proces varenia môžete kedykoľvek zastaviť stlačením prepínača funkcií (b) smerom hore.

- Žltá kontrolka zhasne a rozsvieti sa červená kontrolka.
- Prístroj sa nachádza opäť v režime funkcie „Udržiavanie teploty“.
- Ak chcete prístroj úplne vypnúť, posuňte zapínač/vypínač (a) do polohy „OFF“ a odpojte sieťovú zástrčku zo sieťovej zásuvky.

Dusenie na pare

V prístroji je možné variť ryžu a súčasne dusiť zeleninu a iné jedlá v parnej vložke na dusenie. Experimentujte, aby ste zistili správne množstvo vody a správny čas pary pre rôzne možnosti kombinácií.

Ak by ste chceli dusiť jedlá v parnej vložke na dusenie bez súčasného varenia ryže, musíte naplniť vnútorný hrniec vodou, ktorej množstvo zodpovedá požadovanému času dusenia. Približné množstvo vody a čas pary pre rôzne potraviny uvádza nasledujúca tabuľka.

Potraviny	Množstvo vody	Čas varenia v pare
zelená fazuľa, kapusta, mrkva	1 odmerka (cca 180 ml)	cca 25 minút
cuketa	1 odmerka (cca 180 ml)	cca 10 minút
červená a hnedá fazuľa, špargľa, špenát	1 odmerka (cca 180 ml)	cca 15 minút

- Pripravte si suroviny na dusenie v pare, pozrite odsek „Príprava jedál“.
- Vyberte vnútorný hrniec z prístroja.
- Do vnútorného hrnca nalejte pre zodpovedajúce množstvo surovín na dusenie v pare studenú a čistú vodu.
- Dbajte na to, aby na vonkajšej strane vnútorného hrnca nebola žiadna voda. Prípadne utrite vonkajšiu stranu vnútorného hrnca čistou handrou.
- Opatrne vložte naplnený vnútorný hrniec do prístroja.
 - Uistite sa pritom, že sa vnútorný hrniec neskrížil alebo nevložil šikmo. Inak sa môže spustiť bezpečnostný obvod a prístroj sa nebude dať viac zapnúť.
- Vložte pripravené suroviny na dusenie v pare do parnej vložky na dusenie.
- Nasadte naplnenú parnú vložku na dusenie na vnútorný hrniec.
- Veko prístroja sklopte a pritlačte ho, až počutelne zaklapne.
- Sieťový kábel zasuňte najprv do zásuvky na prístroji.
- Potom sieťovú zástrčku zasuňte do nepoškodenej, podľa predpisov nainštalovanej zásuvky s ochranným kontaktom.

- Prístroj zapnete tak, že posuniete zapínač/vypínač (obrázok 6a) do polohy „ON“.
- Svieti žltá kontrolka.
- Prístroj sa nachádza v režime funkcie „Udržiavanie teploty“.



Upozornenie!

Nebezpečenstvo obarenia sa! Počas procesu dusenia uniká horúca para z výstupného otvoru pary vo veku.

- Dodržte odstup od výstupného otvoru pary.
 - Dbajte na to, aby ste nemali tvár ani ruky priamo nad zariadením.
- Pre spustenie procesu dusenia stlačte prepínač funkcií (obrázok 6b) nadol, až zaklapne.
 - Žltá kontrolka zhasne a rozsvieti sa červená kontrolka.
 - Prístroj sa nachádza v režime funkcie „Varenie“.
 - Začne sa proces dusenia.

Upozornenie: Ak vnútorný hrniec nie je správne alebo vôbec vložený, nezapadne prepínač funkcií (obrázok 6b) a proces dusenia sa nezačne.

Upozornenie: Proces dusenia môžete kedykoľvek zastaviť stlačením prepínača funkcií (obrázok 6b) smerom hore.

Upozornenie: Pri dusení sa prístroj nevypne automaticky a neprepne sa do režimu „Udržiavať v teple“.

- Preto stlačte prepínač funkcií (obr. 6b) smerom hore, ak uplynie čas dusenia pre dusené suroviny.
- Žltá kontrolka zhasne a rozsvieti sa červená kontrolka.
- Prístroj sa nachádza opäť v režime funkcie „Udržiavanie teploty“.

- Prístroj vypnete tak, že posuniete zapínač/vypínač (obrázok 6a) do polohy „OFF“.



Upozornenie!

Nebezpečenstvo popálenia horúcimi povrchmi! Aj po vypnutí môžu byť časti prístroja ešte horúce.

- Na otváranie veka a vyberanie vnútorného hrnca vždy používajte chňapky alebo rukavice na pečenie.
- Pri otváraní vždy uchopte veko len za rukoväť.



Upozornenie!

Nebezpečenstvo oparenia unikajúcou parou! Aj po vypnutí môže po otvorení veka unikáť horúca para.

- Pri otváraní veka buďte opatrní.
- Dodržte dostatočnú vzdialenosť a veko otvárajte iba s chňapkami alebo rukavicami na pečenie.
- Pri otváraní vždy uchopte veko len za rukoväť.

- Použite chňapky alebo rukavice na pečenie a otvorte veko.
- Vyberte horúcu parnú vložku na dusenie s dusenou surovinou z vnútorného hrnca.
- Položte parnú vložku na dusenie na podložku odolnú proti teplu.
- Vyberte dusenú surovinu z parnej vložky na dusenie.
- Ak ste s dusením skončili, vytiahnite sieťovú zástrčku zo zásuvky.

Čistenie a starostlivosť

Prístroj a príslušenstvo by sa mali po každom použití dôkladne vyčistiť.



Varovanie!

Hrozí nebezpečenstvo zásahu elektrickým prúdom kvôli vlhkosti! Spotrebič:

- neponárajte do vody,
- nedržte pod tečúcou vodou;
- nečistite v umývačke riadu.



Upozornenie!

Nebezpečenstvo popálenia horúcimi povrchmi!

- Pred čistením nechajte prístroj a príslušenstvo vždy úplne vychladnúť.

Pozor!

- Prístroj nikdy nečistite pomocou čistiacich prostriedkov alebo rozpúšťadiel, pretože ho môžu poškodiť alebo pri ďalšom použití znečistiť potraviny.
- Nepoužívajte špongie s drsnou stranou ani abrazívne čistiace prostriedky, aby ste nepoškodili povrch prístroja a dielov príslušenstva.

Čistenie prístroja

- Uistite sa, či je sieťová zástrčka vytiahnutá zo zásuvky a prístroj je úplne vychladnutý.
- Odpojte sieťový kábel zo zásuvky na prístroji.
- Otvorte kryt prístroja.
- Prístroj vyčistíte zvnútra a zvonku len jemne navlhčenou utierkou.
- Prístroj starostlivo vysušte a potom ho nechajte úplne vyschnúť.

Vyprázdnenie/vyčistenie nádoby na kondenzovanú vodu (obrázok 7)

Po každom použití vyprázdňte a vyčistite nádobu na kondenzovanú vodu.

- Zľahka vytiahnite nádobu na kondenzovanú vodu z prístroja (1) a vyberte ju smerom nadol (2).
- Vyprázdňte nádobu na kondenzovanú vodu do umývadla.
- Vyčistite nádobu na kondenzovanú vodu vodou a trochou čistiaceho prostriedku a opláchnite ju čistou vodou.
- Nechajte nádobu na kondenzovanú vodu úplne vyschnúť a potom ju opäť vložte do prístroja.

Vyčistenie výpustného ventilu pary (obrázok 8)

- Vytiahnite výpustný ventil pary nahor z veka (1).
- Otočte hornú a dolnú časť ventilu proti smeru hodinových ručičiek (2) a vyberte hornú časť (3).
- Vyčistite obe časti vodou a trochou čistiaceho prostriedku.
- Nechajte obe časti úplne vysušiť.
- Zložte obidve časti opäť dokopy a pritiahnite ich v smere hodinových ručičiek.
- Osadte výpustný ventil pary do veka.
 - Dbajte na to, aby sa ventil osadil.
 - Výpustný ventil pary musí byť úplne stlačený tak, aby sa malý jazýček na ventile usadil vo vybrání umiestnenom vo veku (1).

Čistenie častí príslušenstva

- Vnútorný hrniec, parnú vložku na dusenie, plastovú lyžicu a odmerku vyčistite v teplej vode s trochou čistiaceho prostriedku.

- Všetky časti následne opláchnite čistou vodou.
- Po vyčistení všetky časti dobre osušte.

Skladovanie

- Pred odložením prístroj a príslušenstvo dôkladne vyčistite a všetky časti nechajte úplne vyschnúť.
- Vnútorný hrniec, parnú vložku na dusenie a odmerku môžete uložiť v prístroji.
- Veko nechajte trochu pootvorené, aby sa prístroj vnútri vetral.
- Skladujte prístroj a príslušenstvo na čistom, suchom a bezprašnom mieste.

Likvidácia

Likvidácia obalu

Obal výrobku je vyrobený z materiálov vhodných na recykláciu. Obalové materiály odstraňujte v súlade s ich označením v rámci verejných zberných dvorov, resp. podľa miestnych predpisov.

Likvidácia starého prístroja



Pokiaľ už elektrický prístroj nechcete ďalej používať, bezplatne ho odovzdajte vo verejnom zbernom dvore pre staré elektrické prístroje. Staré elektrické spotrebiče sa v žiadnom prípade nesmú likvidovať prostredníctvom zberných smetných nádob (pozri symbol).

Ďalšie pokyny k likvidácii

Váš starý elektrický prístroj odovzdajte tak, aby nebola ovplyvnená jeho ďalšia recyklácia. Staré elektrické spotrebiče môžu obsahovať škodlivé látky. Pri nesprávnej manipulácii alebo

poškodení prístroja môžu tieto pri jeho neskoršej recyklácii spôsobiť ujmu na zdraví alebo znečistiť vodné toky či pôdu.

Technické údaje

Model	RC-A0001
Napätie	220 – 240 V~
Frekvencia	50/60 Hz
Príkion	300 W
Trieda ochrany	I
Rozmery prístroja	Dĺžka × šírka × výška cca 228 × 216 × 237 mm



Záruka

Kaufland vám poskytuje záruku 3 roky, ktorá začína plynúť dňom kúpy.

Zo záruky sú vylúčené poškodenia, ktoré boli spôsobené nerešpektovaním pokynov v návode na obsluhu, nesprávnym používaním, neodborným zaobchádzaním, samovolnými opravami alebo nedostatočnou údržbou a starostlivosťou.

Уважаеми клиенти,

Поздравяваме Ви с покупката на Вашия нов уред. Избрали сте продукт с прекрасно съотношение цена/качество, който ще Ви доставя много радости.

Преди да използвате уреда, запознайте се с всички инструкции за обслужване и безопасност.

Използвайте уреда само според описанието и за посочените области на приложение. При предаване на уреда на трети лица предайте им и цялата му документация.

Обхват на доставката

- Уред за варене на ориз (A)
- Вътрешен съд с незалепващо покритие (B)
- Приставка за готвене на пара (C)
- Пластмасова лъжица (D)
- Мерителна чаша (E)
- Захранващ кабел (F)
- Инструкция за употреба

Проверете дали са налице всички части и дали по уреда няма повреди от транспортирането.

Не пускайте в експлоатация повреден уред! При повреда, моля, обръщайте се към филиал на Kaufland.

Безопасност

Преди да използвате уреда за първи път, прочетете внимателно следните указания за безопасност.

За безопасна употреба следвайте указанията за безопасност по-долу.

Употреба по предназначение

- Уредът е предназначен изключително за варене на ориз и готвене на пара на хранителни продукти в обичайни за домакинствата количества.
- Не използвайте уреда на открито.
- Уредът е предназначен само за домашна употреба. Той не е предвиден за промишлено приложение.
- Използвайте уреда само за описаното приложение и с оригиналните принадлежности. Всяка друга употреба или изменение се смятат за несъответстващи на предназначението. Не се поема отговорност за щети, причинени от употреба, несъответстваща на предназначението, или неправилно обслужване.

Безопасност на деца и хора



Предупреждение!

Съществува опасност от задушаване на децата при игра с опаковката!

- Непременно дръжте опаковъчния материал далеч от деца.

- Децата на възраст над 8 години и по-голями могат да използват уреда само под наблюдение или след като са инструктирани относно безопасната му работа и са разбрали произтичащите опасности.
- Почистването и поддръжката от потребителя не следва да се извършва от деца, освен ако не са над 8 години и не са под наблюдение.
- Децата под 8 години да се държат настрана от уреда и неговия захванващ кабел.
- Децата не трябва да играят с уреда.
- Децата трябва да се наблюдават, за да се гарантира, че не си играят с уреда.
- Хора с намалени физически, сензорни или умствени способности или такива, които нямат опит и/или познания, могат да използват уреда само ако бъдат наблюдавани или са получили инструкции за използването на уреда по безопасен начин и са разбрали опасностите, произтичащи от него.

Общи инструкции за безопасност



Внимание!

Опасност от изгаряне поради горещи повърхности! По време на работа повърхностите на уреда, до които може да се допрете, могат да бъдат много горещи.

- Не докосвайте отделението за готвене на пара, докато уредът е горещ!
- По време на работа никога не докосвайте уреда за варене на ориз.
- Части от уреда може да са горещи и след изключването му.
- За отваряне на капака и изваждане на вътрешния съд използвайте ръкохватки или кухненски ръкавици.
- Хващайте капака само за дръжката, когато искате да го отворите.



Внимание!

- Опасност от изгаряне! Повърхността на нагревателния елемент все още има остатъчна топлина след употреба.
- След употреба оставете уреда и принадлежностите да се охладят, преди да ги почиствате или приберете за съхранение.



Внимание!

Опасност от изгаряне от излизаща пара! През отвора за изпускане на пара в капака и при отваряне на капака излиза гореща пара.



- Стойте на разстояние от отвора за изпускане на пара. Внимавайте лицето и ръцете да не са директно над уреда.
- След изключване на уреда все още може да излиза гореща пара.
- Бъдете внимателни при отваряне на капака. Стойте на достатъчно разстояние и отворете капака с ръкохватки или кухненски ръкавици.
- Хващайте капака само за дръжката, когато искате да го отворите.

- Никога не използвайте уреда без вътрешен съд.
- Никога не пълнете вода директно в отделението за готвене на пара на уреда. Винаги пълнете водата във вътрешния съд.
- Не пълнете вода над маркировката „1,0 L“ („5 CUP“) във вътрешния съд, тъй като заврялата вода може да прелее или да изкипи.
- За готвене използвайте само вода. Не наливайте други течности, като напр. мляко, във вътрешния съд.
- Винаги използвайте включената в доставката пластмасова лъжица или друга дървена или пластмасова лъжица, когато бъркате или изваждате ориза. Прибори от други материали може да повредят незалепващото покритие на вътрешния съд.
- Продуктът трябва да се използва само по предназначение. При погрешно използване съществува опасност от нараняване!
- Всяка употреба не по предназначение може да доведе до тежки наранявания.
- Уредът трябва да се проверява редовно за признаци на повреда. Уредът не трябва да се използва, ако захранващият кабел, корпусът, капакът или уплътнението в капака е повредено.

- Захранващият кабел трябва да се проверява редовно за признаци на повреда. Ако захранващият кабел е повреден, уредът не трябва да се използва.
- Уредът не е подходящ за работа с външен таймер или отделна система за дистанционно управление.
- Уредът трябва да се използва само с принадлежностите от комплекта.
- Свържете уреда само към безопасен контакт, който не е повреден и е инсталиран в съответствие с изискванията.
- Никога не използвайте уреда под окачени шкафове, до пердетата или други възпламеними предмети.
- Не поставяйте уреда в непосредствена близост до вода, напр. върху мивки, вани или влажни мазета. В противен случай съществува опасност от токов удар.
- Уверете се, че върху захранващия кабел или щепсела не капе вода.
- По щепселното съединение на уреда не трябва да преминава течност.
- Уверете се, че в корпуса на уреда не попадат течности.
- Никога не потапяйте уреда и захранващия кабел с щепсела във вода или други течности и не го почиствайте под течаща вода!
- Уредът не трябва да се почиства в съдомиялна машина.
- Спазвайте инструкциите в раздел „Почистване и поддръжка“.

Безопасност при монтаж и свързване

- Свържете уреда към електрозахранване, чийто напрежение и честота съвпадат с данните от етикета за типа! Типовият етикет се намира на долната страна на уреда.
- Винаги поставяйте уреда върху стабилна, равна и устойчива на топлина повърхност. Повърхността под дъното на уреда може да се оцвети или повреди. В случай на съмнение допълнително използвайте топлоустойчива плоча.
- Уредът не трябва да се поставя върху гореща повърхност или в близост до източник на топлина.
- Разполагайте захранващия кабел така, че никой да не може да се спъне в него или по невнимание да събори уреда.

Безопасност по време на работа

- Никога не оставяйте уреда без наблюдение по време на работа.
- Дръжте децата и домашните любимци далеч от уреда, когато той се ползва или се охлажда.
- Захранващият кабел не трябва да се допира до горещите части на уреда.
- Използвайте уреда само със затворен капак.
- Не поставяйте върху горещия уред запалими предмети, напр. кърпи, ръкохватки и др.
- По време на работа никога не покривайте капака с кърпи, ръкохватки или подобни.
- Не местете уреда и не го пренасяйте, докато е още горещ.

- За отваряне на капака и изваждане на вътрешния съд използвайте ръкохватки или кухненски ръкавици.
- След всяка употреба изключвайте щепсела от контакта.

Указание:

Ако вътрешният съд е повреден, не използвайте уреда! Повреденият вътрешен съд може да доведе до задействане на защитното изключване и уредът няма да може да се включи отново.

Безопасност при почистване

- Преди да почистите или приберете уреда, оставете го да се охлади.
- Преди всяко почистване изключвайте уреда и изваждайте щепсела от контакта на електрическата мрежа.

Преди първото пускане в експлоатация

Отстраняване на опаковъчния материал

- Преди първата употреба отстранете всички опаковъчни материали от уреда.

Почистване преди първата употреба

Преди първото пускане в експлоатация уредът и принадлежностите трябва да бъдат почистени основно (вижте раздел „Почистване и поддръжка“).

Указание: Въпреки щателното почистване, при първото нагряване може да се появи слаб дим или миризма. Това е нормално и не е опасно. За добра вентилация отворете например прозорец.

Подготовка на уреда за работа

Поставяне на уреда

- Поставете уреда на място, в близост до което се намира безопасен контакт, който не е повреден и е инсталиран в съответствие с изискванията.
- Винаги поставяйте уреда върху стабилна, суха, равна, неплъзгаща се и устойчива на топлина повърхност.

Отваряне на капака на уреда (фиг. 1)

- Хванете дръжката на капака.
- Натиснете бутона за отключване (1) и едновременно с това повдигнете капака (2).
- Извадете принадлежностите от уреда.

Указание: Може да поставите доставената пластмасова лъжица в скобата отстрани на уреда за варене на ориз. Така тя винаги ще е подръка!

Подготовка на ястия

Необработен ориз

Измийте необработения (суров) ориз с чиста вода, преди да го сварите.

Указание: Ако оризът не бъде измит, може да се стигне до незадоволителни резултати от готвенето или образуване на твърде много пяна или пара във вътрешния съд.

Внимание!

Не мийте ориза във вътрешния съд, тъй като незалепващото покритие може да се повреди при миенето.

Винаги спазвайте инструкциите върху опаковката на ориза.

Обработен ориз

Гответе обработения ориз, като напр. „ориз за бързо приготвяне“, съгласно инструкциите върху опаковката.

Продукти за готвене на пара

Ако искате да пригответе на пара зеленчуци или риба, нарежете продуктите на парчета, за да се съберат в приставката за готвене на пара.

Готвене на ориз

Добавяне на ориз (фиг. 2)

Указание: Следните стъпки се отнасят до добавянето на необработен (суров) ориз. Ако искате да пригответе обработен ориз или ориз в пликове за готвене, процедирайте според инструкциите върху опаковката.

- Използвайте доставената мерителна чаша, за да отмерите желаното количество ориз.

Указания:

- Една мерителна чаша съдържа ок. една порция ориз за един човек.
- Винаги приготвяйте поне 2 порции ориз. В противен случай резултатите от готвенето може да са незадоволителни!
- Измийте насипния ориз и го отцедете, вижте раздел „Подготовка на ястия“.
- Извадете вътрешния съд от уреда.
- Изсипете измития ориз във вътрешния съд и го загладете.

Добавяне на вода (фиг. 3)

Указание: Следните стъпки се отнасят до добавянето на вода за необработен (суров) ориз. Ако искате да пригответе обработен

ориз или ориз в пликове за готвене, процедирайте според инструкциите върху опаковката.



Внимание!

Опасност от изгаряне! Не пълнете вода над маркировката „1,0 L“ (5 CUP) във вътрешния съд, тъй като заврялата вода може да прелее или да изкипи.

- Напълнете подходящото за количеството ориз количество студена, чиста вода във вътрешния съд.
- В зависимост от вида ориз и желаната консистенция (по-твърд или мек) количеството вода може да е различно. Следната таблица дава приблизителен ориентир за съотношението между количество ориз и количество вода.

Количество ориз	Препоръчително количество вода
2 мерителни чаши ориз	Напълнете вода до маркировката 0,4 L (ок. 2 CUP)
3 мерителни чаши ориз	Напълнете вода до маркировката 0,6 L (ок. 3 CUP)
4 мерителни чаши ориз	Напълнете вода до маркировката 0,8 L (ок. 4 CUP)
5 мерителни чаши ориз	Напълнете вода до маркировката 1,0 L (ок. 5 CUP)

- Във водата добавете сол на вкус.
- Използвайте доставената пластмасова лъжица и разбъркайте за кратко, за да се разнесе оризът равномерно във водата.

Поставяне на вътрешния съд (фиг. 4)

- Уверете се, че по външната страна на вътрешния съд няма вода или зърна ориз. При необходимост избършете външната страна на вътрешния съд с чиста кърпа.
- Поставете пълния вътрешен съд внимателно в уреда (1).
 - При това внимавайте да не поставите вътрешния съд неправилно или наклонен. В противен случай защитното изключване може да се задейства и уредът няма да може да се включи отново.
- Затворете капака и го натиснете, докато се застопори с щракване (2).

Свързване на захранващия кабел (фиг. 5)

- Поставете захранващия кабел в буксата за свързване на уреда (1).
- След това щепсела в безопасен контакт, който не е повреден и е инсталиран в съответствие с изискванията (2).

Включване на уреда/избиране на функция (фиг. 6)

Уредът разполага с плъзгащ превключвател за вкл./изкл. (а) и превключвател за избор на функция (b). Функциите са обозначени със символи и се индикират чрез цветни контролни лампи.

Символ	Функция	Контролна лампа
	поддържане в топло състояние (до 2 часа)	жълта
	готвене	червена

- Включете уреда, като плъзнете превключвателя за вкл./изкл. на позиция „ON“.
 - Жълтата контролна лампа светва.
 - Уредът е с активирана функция „Поддържане в топло състояние“.



Внимание!

Опасност от изгаряне! По време на готвене през отвора за изпускане на пара в капака излиза гореща пара.



- Стойте на разстояние от отвора за изпускане на пара.
- Внимавайте лицето и ръцете да не са директно над уреда.

- За да стартирате процеса на готвене, натиснете превключвателя за избор на функция (b) надолу, докато щракне.
 - Жълтата контролна лампа изгасва и светва червената контролна лампа.
 - Уредът е с активирана функция „Готвене“.
 - Започва процесът на загреване на водата.

Указание: Ако вътрешният съд не е поставен правилно или изобщо не е поставен, превключвателят за избор на функция (b) не щраква и процесът на готвене не започва.

- След като оризът е сготвен, уредът автоматично превключва на функция „Поддържане в топло състояние“.
 - Червената контролна лампа изгасва и жълтата контролна лампа светва отново.
- Оставете ориза да се готви още 5 минути, след като уредът е превключил на функция „Поддържане в топло състояние“.

Указание: Можете да поддържате ориза в топло състояние до 2 часа. Въпреки това вкусът и степента на приготвяне на ориза

може да се променят колкото повече време бива поддържан топъл.

Изключване на уреда/изваждане на ориза (фиг. 6)

- Изключете уреда, като плъзнете превключвателя за вкл./изкл. на позиция „OFF“.



Внимание!

Опасност от изгаряне поради горещи повърхности! Частите от уреда може да са горещи и след изключването му.

- За отваряне на капака и изваждане на вътрешния съд използвайте ръкохватки или кухненски ръкавици.
- Хващайте капака само за дръжката, когато искате да го отворите.



Внимание!

Опасност от изгаряне от излизаща пара! И след изключване при отваряне на капака може да излиза гореща пара.

- Бъдете внимателни при отваряне на капака.
 - Стойте на достатъчно разстояние и отворете капака с ръкохватки или кухненски ръкавици.
 - Хващайте капака само за дръжката, когато искате да го отворите.
-
- Използвайте ръкохватки или кухненски ръкавици и отворете капака.
 - Извадете горещия вътрешен съд с ориз от уреда.
 - Поставете вътрешния съд върху топлоустойчива подложка.

- Изваждайте ориза само с доставената пластмасова лъжица или друга лъжица от дърво или пластмаса, за да не повредите незалепващото покритие на вътрешния съд.
- Ако няма да използвате повече уреда, извадете щепсела от контакта.

Указание:

Може да прекъснете процеса на готвене по всяко време, като натиснете нагоре превключвателя за избор на функция (b).

- Червената контролна лампа изгасва и светва жълтата контролна лампа.
- Уредът отново е с активирана функция „Поддържане в топло състояние“.
- Ако искате да изключите уреда изцяло, плъзнете превключвателя за вкл./изкл. (a) на позиция „OFF“ и извадете щепсела от контакта.

Готвене на пара

Възможно е да готвите ориз с уреда и същевременно да пригответе на пара зеленчуци и други ястия в приставката за готвене на пара. Експериментирайте, за да откриете правилното количество вода и правилното време на готвене на пара за различните възможни комбинации.

Когато искате да пригответе ястия с приставката за готвене на пара, без същевременно да готвите ориз, трябва да напълните вътрешния съд с подходящо количество вода спрямо времето на приготвяне.

Следната таблица представя груб ориентир за необходимото количество вода и времето на приготвяне за различни хранителни продукти.

Хранителен продукт	Количество вода	Време на приготвяне
зелен фасул, зеле, моркови	1 мерителна чаша (ок. 180 ml)	ок. 25 минути
тиквички	1 мерителна чаша (ок. 180 ml)	ок. 10 минути
червен и кафяв фасул, аспержи, спанак	1 мерителна чаша (ок. 180 ml)	ок. 15 минути

- Подгответе подходящо продуктите за готвене на пара, вж. раздел „Подготовка ястия“.
- Извадете вътрешния съд от уреда.
- Напълнете подходящото за количеството продукти количество студена, чиста вода във вътрешния съд.
- Уверете се, че по външната страна на вътрешния съд няма вода. При необходимост избършете външната страна на вътрешния съд с чиста кърпа.
- Поставете пълния вътрешен съд внимателно в уреда.
 - При това внимавайте да не поставите вътрешния съд неправилно или наклонен. В противен случай защитното изключване може да се задейства и уредът няма да може да се включи отново.
- Поставете подготвените продукти в приставката за готвене на пара.
- Поставете пълната приставка за готвене на пара върху вътрешния съд.
- Затворете капака и го натиснете, докато се застопори с щракване.
- Поставете захранващия кабел в буксата за свързване на уреда.

- След това поставете щепсела в обезопасен контакт, който не е повреден и е инсталиран в съответствие с изискванията.
- Включете уреда, като плъзнете превключвателя за вкл./изкл. (фиг. 6a) на позиция „ON“.
 - Жълтата контролна лампа светва.
 - Уредът е с активирана функция „Поддържане в топло състояние“.



Внимание!

Опасност от изгаряне! По време на готвене през отвора за изпускане на пара в капака излиза гореща пара.

- Стойте на разстояние от отвора за изпускане на пара.
 - Внимавайте лицето и ръцете да не са директно над уреда.
- За да стартирате процеса на готвене на пара, натиснете превключвателя за избор на функция надолу (фиг. 6b), докато щракне.
 - Жълтата контролна лампа изгасва и светва червената контролна лампа.
 - Уредът е с активирана функция „Готвене“.
 - Започва процесът на готвене на пара.

Указание: Ако вътрешният съд не е поставен правилно или изобщо не е поставен, превключвателят за избор на функция (фиг. 6b) не щраква и процесът на готвене на пара не започва.

Указание: Може да прекъснете процеса на готвене на пара по всяко време, като натиснете нагоре превключвателя за избор на функция (фиг. 6b).

Указание: При готвене на пара уредът не се изключва автоматично и не превключва на функция „Поддържане в топло състояние“.

- Затова натиснете превключвателя за избор на функция (фиг. 6b) нагоре, когато е изтекло времето за приготвяне на продуктите.
- Червената контролна лампа изгасва и светва жълтата контролна лампа.
- Уредът отново е с активирана функция „Поддържане в топло състояние“.
- Изключете уреда, като плъзнете превключвателя за вкл./изкл. (фиг. 6a) на позиция „OFF“.



Внимание!

Опасност от изгаряне поради горещи повърхности! Частите от уреда може да са горещи и след изключването му.

- За отваряне на капака и изваждане на вътрешния съд използвайте ръкохватки или кухненски ръкавици.
- Хващайте капака само за дръжката, когато искате да го отворите.



Внимание!

Опасност от изгаряне от излизаща пара! И след изключване при отваряне на капака може да излиза гореща пара.

- Бъдете внимателни при отваряне на капака.
 - Стойте на достатъчно разстояние и отворете капака с ръкохватки или кухненски ръкавици.
 - Хващайте капака само за дръжката, когато искате да го отворите.
- Използвайте ръкохватки или кухненски ръкавици и отворете капака.

- Извадете горещата приставка за готвене на пара от вътрешния съд.
- Поставете приставката за готвене на пара върху топлоустойчива подложка.
- Извадете продуктите от приставката за готвене на пара.
- Извадете щепсела от контакта, когато сте приключили с готвенето на пара.

Почистване и поддръжка

След всяка употреба уредът и принадлежностите му трябва да се почистват основно.



Предупреждение!

При влага има опасност от токов удар! Уредът

- не трябва да се потапя във вода;
- не трябва да се държи под течаща вода;
- не трябва да се почиства в съдомиялна машина.



Внимание!

Опасност от изгаряне поради горещи повърхности!

- Преди почистване винаги оставайте уреда и принадлежностите му да изстинат напълно.

Внимание!

- Никога не почиствайте уреда с почистващи препарати или разтворители, тъй като те могат да го повредят или да замърсят хранителните продукти при следващата употреба.
- Не използвайте абразивни гъби, нито абразивни почистващи препарати, за да не повредите повърхностите на уреда и неговите принадлежности.

Почистване на уреда

- Уверете се, че щепселът за мрежовото захранване е изваден от контакта и че уредът е изстинал напълно.
- Издърпайте захранващия кабел от буксата за свързване на уреда.
- Отворете капака на уреда.
- Почистете уреда отвътре и отвън с леко навлажнена кърпа.
- След това внимателно подсушете уреда и го оставете да изсъхне напълно.

Изпразване/почистване на съд за кондензирана вода (фиг. 7)

След всяка употреба изпразвайте и почиствайте съда за кондензирана вода.

- Издърпайте съда за кондензирана вода настрани от уреда (1) и го извадете надолу (2).
- Изпразнете съда за кондензирана вода в мивка.
- Почистете съда за кондензирана вода с вода и почистващ препарат и след това изплакнете с чиста вода.
- Оставете съда за кондензирана вода да изсъхне изцяло и след това го поставете обратно в уреда.

Почистване на клапан за изпускане на пара (фиг. 8)

- Издърпайте клапана за изпускане на пара нагоре от капака (1).
- Завертете горната и долната част на клапана обратно на часовниковата стрелка (2) и свалете горната част (3).

- Почистете и двете части с вода и почистващ препарат.
- Оставете и двете части да изсъхнат напълно.
- Сглобете отново двете части и ги завъртете по часовниковата стрелка.
- Поставете клапана за изпускане на пара обратно в капака.
 - Уверете се, че клапанът е поставен правилно.
 - Клапанът за изпускане на пара трябва да е натиснат изцяло, така че малкото езиче на клапана да е влязло в предвидения за това отвор в капака (1).

Почистване на принадлежностите

- Почиствайте вътрешния съд, приставката за готвене на пара, пластмасовата лъжица и мерителната чаша с топла вода и почистващ препарат.
- Изплакнете всички части с чиста вода.
- След почистването подсушете добре всички части.

Съхранение

- Преди да ги приберете, почистете основно уреда и принадлежностите му и ги оставете напълно да изсъхнат.
- Може да съхранявате вътрешния съд, приставката за готвене на пара и мерителната чаша в уреда.
- Оставете капака леко отворен, за да може уредът да се проветрява отвътре.
- Съхранявайте уреда и принадлежностите на чисто, сухо място без прах.

Отстраняване на отпадъците

Изхвърляне на опаковката

Опаковката на продукта е от рециклиращи се материали. Отстранявайте материалите на опаковката в съответствие с обозначението им на обществените места за събиране на отпадъци, респ. според изискванията във Вашата страна.

Изхвърляне на стар уред



Ако не искате повече да използвате уреда, предайте го безплатно в обществен пункт за събиране на стари електроуреди. В никакъв случай старите електроуреди не трябва да се изхвърлят в контейнера за общи отпадъци (вж. символа).

Други указания за отстраняване

Предайте стария електроуред така, че да не бъде нарушена възможността за неговата повторна употреба или преработване.

Старите електроуреди могат да съдържат вредни вещества. При неправилна употреба или повреждане на уреда може впоследствие да възникнат щети за здравето или замърсяване на водите и почвите.

Технически данни

Модел	RC-A0001
Напрежение	220 - 240 V~
Честота	50/60 Hz
Мощност	300 W
Клас на защита	I 
Размери на уреда	Дължина x ширина x височина ок. 228 x 216 x 237 mm



Гаранция

Kaufland Ви дава гаранция от 3 години от датата на покупката.

Гаранцията не се отнася за щети, причинени от неспазване на инструкцията за употреба, злоупотреба, неправилно боравене, собствено ръчни ремонти или недостатъчно обслужване и поддръжка.



D

Haben Sie Fragen zur Bedienung des Gerätes?

Schnelle und kompetente Hilfe erhalten Sie über unsere kostenlose Service-Hotline:

☎ 08 00 / 1 52 83 52

(Kostenfrei aus dem deutschen Fest- und Mobilfunknetz)

E-Mail: service@kaufland.de

www.kaufland.de

CZ

Máte dotazy týkající se obsluhy zařízení?

Rychlou a kompetentní pomoc získáte na naší bezplatné servisní lince:

☎ 800 165 894

(Bezplatné volání z pevné i mobilní sítě v rámci České republiky.)

E-mail: service@kaufland.cz

www.kaufland.cz

HR

Imate li pitanja vezano uz uređaj?

Za brzu i stručnu pomoć nazovite našu službu za korisnike na besplatan broj:

☎ 0800 223 223

(Poziv na broj se ne naplaćuje.)

E-pošta: service@kaufland.hr

www.kaufland.hr

PL

Czy masz pytania dot. działania tego urządzenia?

Szybko i fachowo pomoc otrzymasz dzwoniąc na naszą bezpłatną infolinię:

☎ 800 300 062 (Bezpłatna infolinia)

e-mail: service@kaufland.pl

www.kaufland.pl

RO MD

Aveți întrebări cu privire la utilizarea aparatului?

Vă stăm la dispoziție prin asistența rapidă și competentă disponibilă gratuit prin hotline-ul nostru:

☎ 0800 080 888

(Număr apelabil gratuit din rețelele: Orange, Vodafone, Telekom, Upc România și RCS&RDS)

e-mail: service@kaufland.ro

www.kaufland.ro

SK

Máte otázky týkajúce sa obsluhy zariadení?

Rýchlu a kompetentnú pomoc získate na našom bezplatnom servisnom linku:

☎ 0800/152 835

(Bezplatne z pevnej telefonnej linky a mobilu.)

E-mail: service@kaufland.sk

www.kaufland.sk

BG

Имате ли въпроси относно използването на уреда?

Бърза и компетентна помощ можете да получите по нашата безплатна сервисна гореща линия:

☎ 0800 12 220

(Обадете ни се безплатно от цялата страна.)

Имейл: info@kaufland.bg

www.kaufland.bg

- D** Die aktuelle Bedienungsanleitung finden Sie auch unter: **www.kaufland.de**
- CZ** Aktuální návod k použití je možné nalézt také na adrese: **www.kaufland.cz**
- HR** Upute za uporabu možete potražiti i na adresi: **www.kaufland.hr**
- PL** Aktualną instrukcję obsługi można znaleźć również na stronie: **www.kaufland.pl**
- RO** **MD** Din acest moment puteți găsi instrucțiunile de utilizare și pe: **www.kaufland.ro**
- SK** Aktuálny návod na obsluhu je možné nájsť aj na adrese: **www.kaufland.sk**
- BG** Актуалното ръководство за употреба можете да намерите също на: **www.kaufland.bg**

Hersteller / Výrobce / Proizvođač / Producuent /
Producător / Výrobca / Производител:

Kaufland Stiftung & Co. KG, Rötelstr. 35,
74172 Neckarsulm, Deutschland, Německo,
Njemačka, Niemcy, Germania, Nemecko,
Германия

Importator / Distribuitor MD: Kaufland SRL,
str. Sfatul Țării, nr. 29, Chișinău, MD-2012,
Republica Moldova

Дистрибутор: Кауфланд България ЕООД
енд Ко КД, ул. Скопие 1А, 1233 София

Ursprungsland: China / Země původu: Čína /
Zemlja podjetja: Kina / Wyprodukowano
w Chinach / Țara de origine: China / Krajina
původu: Čína / Страна на произход: Китай

RC-A0001

788 / 1235103 / 5066200