

(D)

Originalbetriebsanleitung

(CZ)

Překlad originálního návodu k obsluze

(HR)

Prijevod originalnih uputa za rad

(PL)

Tłumaczenie oryginalnej instrukcji eksploatacji

(RO) (MD)

Traducerea instrucțiunilor de exploatare originale

(SK)

Preklad originálneho návodu na obsluhu

(BG)

Превод на оригиналното ръководство за експлоатация

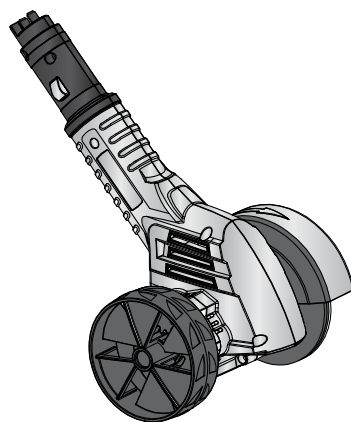

**FUGENRIENIGER-AUFSATZ | NÁSTAVEC PRO ČIŠTENÍ SPÁR | NASTAVAK ZA CISTAC FUGA |
NASADKA DO CZYSZCZENIA FUG | DISPOZITIV PENTRU CURAAREA ROSTURILOR |
NADSTAVEC NA CISTENIE ŠKÁR | ПРИСТАВКА ЗА ПОЧИСТВАНЕ НА ФУГИ**



- D** Klappen Sie vor dem Lesen die Seite mit den Abbildungen aus und machen Sie sich anschließend mit allen Funktionen des Gerätes vertraut.
-
- CZ** Před čtením si otevřete stranu s obrázky a potom se seznamte se všemi funkcemi přístroje.
-
- HR** Prije nego što pročitate tekst, otvorite stranicu sa slikama i upoznajte se na osnovu toga sa svim funkcijama uređaja.
-
- PL** Przed przeczytaniem proszę rozłożyć stronę z ilustracjami, a następnie proszę zapoznać się z wszystkimi funkcjami urządzenia.
-
- RO MD** Înainte de a citi instrucțiunile, priviți imaginile și familiarizați-vă cu toate funcțiile aparatului.
-
- SK** Pred čítaním si odklopte stranu s obrázkami a potom sa oboznámte so všetkými funkciami prístroja.
-
- BG** Преди да прочетете отворете страницата с фигурите и след това се запознайте с всички функции на уреда.
-

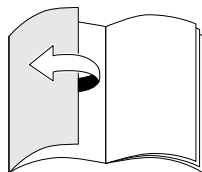
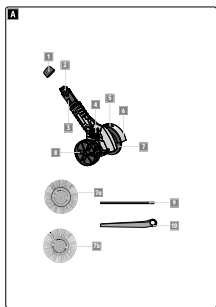

D	Bedienungs- und Sicherheitshinweise	5
CZ	Pokyny pro obsluhu a bezpečnostní pokyny	19
HR	Upute za uporabu i za Vašu sigurnost	32
PL	Wskazówki dotyczące obsługi i bezpieczeństwa	44
RO, MD	Instrucțiuni de utilizare și de siguranță	58
SK	Pokyny pre obsluhu a bezpečnostné pokyny	71
BG	Инструкции за употреба и безопасност	84

A

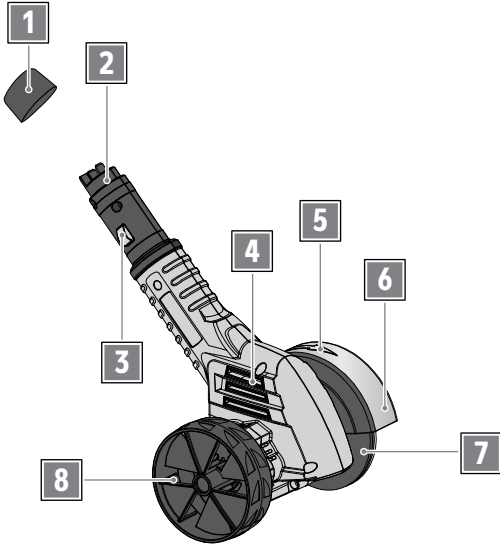

7a



9



10

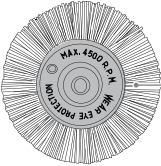

7b

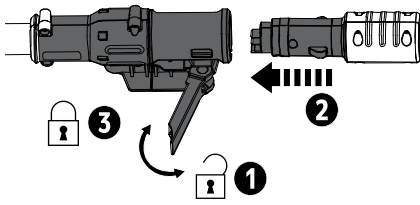
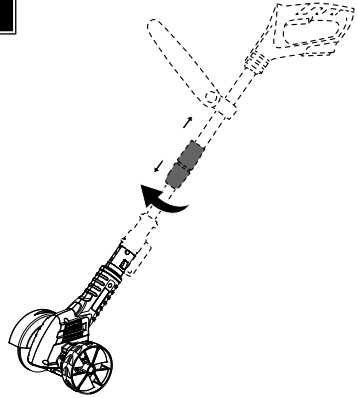
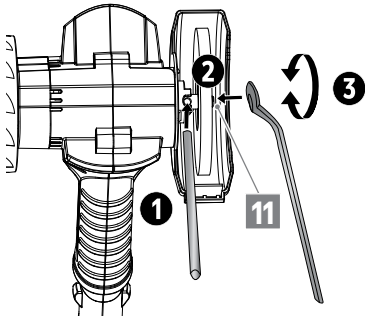
B**C****D**

Inhaltsverzeichnis

Lieferumfang	5
Sicherheit	5
Restrisiken	12
Bedeutung der Symbole	12
Vor Inbetriebnahme.....	13
Inbetriebnahme	14
Betrieb.....	15
Reinigung und Wartung	15
Aufbewahrung.....	16
Transport	16
Fehlersuche.....	16
Technische Daten	17
Entsorgung	17
Garantie	18
EG-Konformitätserklärung	18

Sehr geehrte Kundin, sehr geehrter Kunde!

Wir beglückwünschen Sie zum Kauf Ihres neuen Gerätes. Sie haben sich für ein Produkt mit hervorragendem Preis-/Leistungsverhältnis entschieden, das Ihnen viel Freude bereiten wird.

Lieferumfang

- 1 Fugenreiniger-Aufsatz
- 1 Nylonbürste
- 1 Metallbürste
- 1 Bedienungsanleitung
- 1 Arretierstift
- 1 Sechskant-Ringschlüssel

Kontrollieren Sie, ob alle Teile vorhanden sind und überprüfen Sie das Gerät auf Transportschäden. Nehmen Sie ein beschädigtes Gerät nicht in Betrieb! Im Schadensfall wenden Sie sich bitte an eine Kaufland-Filiale.

Sicherheit



Lesen Sie vor der ersten Benutzung Ihres Gerätes diese

Betriebsanleitung sorgfältig und handeln Sie danach. Bewahren Sie diese Betriebsanleitung für späteren Gebrauch oder Nachbesitzer auf.

- Lesen Sie vor der ersten Inbetriebnahme unbedingt die Sicherheitshinweise! Bei Nichtbeachtung der Betriebsanleitung und der Sicherheitshinweise können Schäden am Gerät und Gefahren für den Bediener und andere Personen entstehen.
- Alle Personen, die mit der Inbetriebnahme, Bedienung und Wartung des Gerätes zu tun haben, müssen entsprechend qualifiziert sein.

D

Haben Sie Fragen zur Bedienung des Gerätes?

Schnelle und kompetente Hilfe erhalten Sie über unsere kostenlose Service-Hotline:

☎ 08 00 / 1 52 83 52

(Kostenfrei aus dem deutschen Fest- und Mobilfunknetz)

E-Mail: service@kaufland.de

www.kaufland.de

CZ

Máte dotazy týkající se obsluhy zařízení?

Rychlou a kompetentní pomoc získáte na naší bezplatné servisní lince:

☎ 800 165 894

(Bezplatné volání z pevné i mobilní sítě v rámci České republiky.)

E-mail: service@kaufland.cz

www.kaufland.cz

HR

Imate li pitanja vezano uz uređaj?

Za brzu i stručnu pomoć nazovite našu službu za korisnike na besplatan broj:

☎ 0800 223 223

(Poziv na broj se ne naplaćuje.)

E-pošta: service@kaufland.hr

www.kaufland.hr

PL

Czy masz pytania dot. działania tego urządzenia?

Szybko i fachowo pomoc otrzymasz dzwoniąc na naszą bezpłatną infolinię:

☎ 800 300 062 (Bezpłatna infolinia)

e-mail: service@kaufland.pl

www.kaufland.pl

RO MD

Aveți întrebări cu privire la utilizarea aparatului?

Vă stăm la dispoziție prin asistența rapidă și competentă disponibilă gratuit prin hotline-ul nostru:

☎ 0800 080 888

(Număr apelabil gratuit din rețelele: Orange, Vodafone, Telekom, Upc România și RCS&RDS)

e-mail: service@kaufland.ro

www.kaufland.ro

SK

Máte otázky týkajúce sa obsluhy zariadení?

Rýchlu a kompetentnú pomoc získate na našom bezplatnom servisnom linku:

☎ 0800/152 835

(Bezplatne z pevnej telefonnej linky a mobilu.)

E-mail: service@kaufland.sk

www.kaufland.sk

BG

Имате ли въпроси относно използването на уреда?

Бърза и компетентна помощ можете да получите по нашата безплатна сервисна гореща линия:

☎ 0800 12 220

(Обадете ни се безплатно от цялата страна.)

Имейл: service@kaufland.bg

www.kaufland.bg

Verbot eigenmächtiger Veränderungen und Umbauten

- Es ist verboten, Veränderungen am Gerät durchzuführen oder Zusatzgeräte daraus herzustellen. Solche Änderungen können zu Personenschäden und Fehlfunktionen führen.
- Reparaturen am Gerät dürfen nur von hierzu beauftragten und geschulten Personen durchgeführt werden. Verwenden Sie hierbei stets die Originalersatzteile. Damit wird sichergestellt, dass die Sicherheit des Gerätes erhalten bleibt.

Informationssymbole dieser Anleitung

Die Zeichen und Symbole in dieser Anleitung sollen Ihnen helfen, die Anleitung und das Gerät sicher zu benutzen.



Hinweis

Informationen über die effektivste bzw. praktikabelste Nutzung.

- ▶ **Handlungsschritt**
Fordert Sie zum Handeln auf.

- ✓ **Handlungsergebnis**
Ergebnis einer Abfolge von Handlungsschritten.

Abbildungskennzeichnung

Positionsnummern, Bildnummern

Bedienschritt

Gefahrenstufen von Warnhinweisen

In dieser Betriebsanleitung werden folgende Gefahrenstufen verwendet, um auf potenzielle Gefahrensituationen hinzuweisen:



Gefahr!

Die gefährliche Situation steht unmittelbar bevor und führt, wenn die Maßnahmen nicht befolgt werden, zu schweren Verletzungen bis hin zum Tod.



Warnung!

Die gefährliche Situation kann eintreten und führt, wenn die Maßnahmen nicht befolgt werden, zu schweren Verletzungen bis hin zum Tod.



Vorsicht!

Die gefährliche Situation kann eintreten und führt, wenn die Maßnahmen nicht befolgt werden, zu leichten oder geringfügigen Verletzungen.

Achtung!

Eine möglicherweise schädliche Situation kann eintreten und führt, wenn sie nicht gemieden wird, zu Sachschäden.

Aufbau von Warnhinweisen

Warnhinweise sind nach folgender Struktur aufgebaut:



Signalwort (Gefahrenstufe)

Art und Quelle der Gefahr!

- Folgen bei Nichtbeachtung
- ▶ Maßnahme zur Vermeidung der Gefahr

Bestimmungsgemäße Verwendung

Das Produkt ist ausschließlich bestimmt

- zur Entfernung von Unkraut oder Moos aus Fugen zwischen unbeschichteten Pflastersteinen oder Betonplatten.
- zur Verwendung nach den in dieser Betriebsanleitung gegebenen Beschreibungen und Sicherheitshinweisen.
- Dieses Produkt ist ein Aufsatz bzw. Zubehörteil, welcher ausschließlich in Kombination mit dem Countryside® Akku-Rasentrimmer 2in1 (ArtNr.: 1238127) verwendet werden kann.

Das Produkt ist ausschließlich für den Privatgebrauch bestimmt und nicht für den gewerblichen handwerklichen oder industriellen Bereich geeignet.

Jede andere Verwendung oder Veränderung des Produkts gilt als nicht bestimmungsgemäß und birgt erhebliche Unfallgefahren. Für aus bestimmungswidriger Verwendung entstandene Schäden übernimmt der Hersteller oder Händler keine Haftung.

Allgemeine Sicherheitshinweise für Elektrowerkzeuge



WARNUNG Lesen Sie alle Sicherheitshinweise, Anweisungen,

Bebilderungen und technischen Daten, mit denen dieses Elektrowerkzeug versehen ist.

Versäumnisse bei der Einhaltung der nachfolgenden Anweisungen können elektrischen Schlag, Brand und/oder schwere Verletzungen verursachen.

Bewahren Sie alle Sicherheitshinweise und Anweisungen für die Zukunft auf.

Der in den Sicherheitshinweisen verwendete Begriff „Elektrowerkzeug“ bezieht sich auf netzbetriebene Elektrowerkzeuge (mit Netzleitung) oder auf akkubetriebene Elektrowerkzeuge (ohne Netzleitung).

1) Arbeitsplatzsicherheit

a) Halten Sie Ihren Arbeitsbereich sauber und gut beleuchtet.

Unordnung oder unbeleuchtete Arbeitsbereiche können zu Unfällen führen.

b) Arbeiten Sie mit dem Elektrowerkzeug nicht in explosionsgefährdeter Umgebung, in der sich brennbare Flüssigkeiten, Gase oder Stäube befinden.

Elektrowerkzeuge erzeugen Funken, die den Staub oder die Dämpfe entzünden können.

- c) **Halten Sie Kinder und andere Personen während der Benutzung des Elektrowerkzeugs fern.** *Bei Ablenkung können Sie die Kontrolle über das Elektrowerkzeug verlieren.*

2) Elektrische Sicherheit

- a) **Der Anschlussstecker des Elektrowerkzeugs muss in die Steckdose passen. Der Stecker darf in keiner Weise verändert werden. Verwenden Sie keine Adapterstecker gemeinsam mit schutzgeerdeten Elektrowerkzeugen.** *Unveränderte Stecker und passende Steckdosen verringern das Risiko eines elektrischen Schlages.*
- b) **Vermeiden Sie Körperkontakt mit geerdeten Oberflächen wie von Rohren, Heizungen, Herden und Kühlschränken.** *Es besteht ein erhöhtes Risiko durch elektrischen Schlag, wenn Ihr Körper geerdet ist.*
- c) **Halten Sie Elektrowerkzeuge von Regen oder Nässe fern.** *Das Eindringen von Wasser in ein Elektrowerkzeug erhöht das Risiko eines elektrischen Schlages.*
- d) **Zweckentfremden Sie die Anschlussleitung nicht, um das Elektrowerkzeug zu tragen, aufzuhängen oder um den Stecker aus der Steckdose zu ziehen. Halten Sie die Anschlussleitung fern von Hitze, Öl, scharfen Kanten oder sich bewegenden**

Teilen. *Beschädigte oder verwickelte Anschlussleitungen erhöhen das Risiko eines elektrischen Schlages.*

- e) **Wenn Sie mit einem Elektrowerkzeug im Freien arbeiten, verwenden Sie nur Verlängerungsleitungen, die auch für den Außenbereich geeignet sind.** *Die Anwendung einer für den Außenbereich geeigneten Verlängerungsleitung verringert das Risiko eines elektrischen Schlages.*
- f) **Wenn der Betrieb des Elektrowerkzeugs in feuchter Umgebung nicht vermeidbar ist, verwenden Sie einen Fehlerstromschutzschalter.** *Der Einsatz eines Fehlerstromschutzschalters vermindert das Risiko eines elektrischen Schlages.*
- ## 3) Sicherheit von Personen
- a) **Seien Sie aufmerksam, achten Sie darauf, was Sie tun, und gehen Sie mit Vernunft an die Arbeit mit einem Elektrowerkzeug. Benutzen Sie kein Elektrowerkzeug, wenn Sie müde sind oder unter dem Einfluss von Drogen, Alkohol oder Medikamenten stehen.** *Ein Moment der Unachtsamkeit beim Gebrauch des Elektrowerkzeugs kann zu ernsthaften Verletzungen führen.*
- b) **Tragen Sie persönliche Schutzausrüstung und immer eine Schutzbrille.** *Das Tragen persönlicher Schutzausrüstung,*

wie Staubmaske, rutschfeste Sicherheitsschuhe, Schutzhelm oder Gehörschutz, je nach Art und Einsatz des Elektrowerkzeugs, verringert das Risiko von Verletzungen.

- c) Vermeiden Sie eine unbeabsichtigte Inbetriebnahme. Vergewissern Sie sich, dass das Elektrowerkzeug ausgeschaltet ist, bevor Sie es an die Stromversorgung und/oder den Akku anschließen, es aufnehmen oder tragen.** *Wenn Sie beim Tragen des Elektrowerkzeugs den Finger am Schalter haben oder das Elektrowerkzeug eingeschaltet an die Stromversorgung anschließen, kann dies zu Unfällen führen.*
- d) Entfernen Sie Einstellwerkzeuge oder Schraubenschlüssel, bevor Sie das Elektrowerkzeug einschalten.** *Ein Werkzeug oder Schlüssel, der sich in einem drehenden Teil des Elektrowerkzeugs befindet, kann zu Verletzungen führen.*
- e) Vermeiden Sie eine abnormale Körperhaltung. Sorgen Sie für einen sicheren Stand und halten Sie jederzeit das Gleichgewicht.** *Dadurch können Sie das Elektrowerkzeug in unerwarteten Situationen besser kontrollieren.*
- f) Tragen Sie geeignete Kleidung. Tragen Sie keine weite Kleidung oder Schmuck. Halten Sie Haare und Kleidung fern von sich bewegenden Teilen.** *Lockere*

Kleidung, Schmuck oder lange Haare können von sich bewegenden Teilen erfasst werden.

- g) Wenn Staubabsaug- und -auffangeinrichtungen montiert werden können, sind diese anzuschließen und richtig zu verwenden.** *Verwendung einer Staubabsaugung kann Gefährdungen durch Staub verringern.*
- h) Wiegen Sie sich nicht in falscher Sicherheit und setzen Sie sich nicht über die Sicherheitsregeln für Elektrowerkzeuge hinweg, auch wenn Sie nach vielfachem Gebrauch mit dem Elektrowerkzeug vertraut sind.** *Achtloses Handeln kann binnen Sekundenbruchteilen zu schweren Verletzungen führen.*
- 4) Verwendung und Behandlung des Elektrowerkzeugs**
- a) Überlasten Sie das Elektrowerkzeug nicht. Verwenden Sie für Ihre Arbeit das dafür bestimmte Elektrowerkzeug.** *Mit dem passenden Elektrowerkzeug arbeiten Sie besser und sicherer im angegebenen Leistungsbereich.*
- b) Benutzen Sie kein Elektrowerkzeug, dessen Schalter defekt ist.** *Ein Elektrowerkzeug, das sich nicht mehr ein- oder ausschalten lässt, ist gefährlich und muss repariert werden.*

- c) **Ziehen Sie den Stecker aus der Steckdose und/oder entfernen Sie einen abnehmbaren Akku, bevor Sie Geräteeinstellungen vornehmen, Einsatzwerkzeugteile wechseln oder das Elektrowerkzeug weglegen.** *Diese Vorsichtsmaßnahme verhindert den unbeabsichtigten Start des Elektrowerkzeugs.*
- d) **Bewahren Sie unbenutzte Elektrowerkzeuge außerhalb der Reichweite von Kindern auf. Lassen Sie keine Personen das Elektrowerkzeug benutzen, die mit diesem nicht vertraut sind oder diese Anweisungen nicht gelesen haben.** *Elektrowerkzeuge sind gefährlich, wenn Sie von unerfahrenen Personen benutzt werden.*
- e) **Pflegen Sie Elektrowerkzeuge und Einsatzwerkzeug mit Sorgfalt. Kontrollieren Sie, ob bewegliche Teile einwandfrei funktionieren und nicht klemmen, ob Teile gebrochen oder so beschädigt sind, dass die Funktion des Elektrowerkzeugs beeinträchtigt ist. Lassen Sie beschädigte Teile vor dem Einsatz des Elektrowerkzeuges reparieren.** *Viele Unfälle haben ihre Ursache in schlecht gewarteten Elektrowerkzeugen.*
- f) **Halten Sie Schneidwerkzeuge scharf und sauber.** *Sorgfältig gepflegte Schneidwerkzeuge mit scharfen Schneidkanten verklemmen sich weniger und sind leichter zu führen.*
- g) **Verwenden Sie Elektrowerkzeug, Einsatzwerkzeug, Einsatzwerkzeuge usw. entsprechend diesen Anweisungen. Berücksichtigen Sie dabei die Arbeitsbedingungen und die auszuführende Tätigkeit.** *Der Gebrauch von Elektrowerkzeugen für andere als die vorgesehenen Anwendungen kann zu gefährlichen Situationen führen.*
- h) **Halten Sie Griffe und Griffflächen trocken, sauber und frei von Öl und Fett.** *Rutschige Griffe und Griffflächen erlauben keine sichere Bedienung und Kontrolle des Elektrowerkzeugs in unvorhergesehenen Situationen.*
- 5) Verwendung und Behandlung des Akkuwerkzeugs**
- a) **Laden Sie die Akkus nur mit Ladegeräten auf, die vom Hersteller empfohlen werden.** *Durch ein Ladegerät, das für eine bestimmte Art von Akkus geeignet ist, besteht Brandgefahr, wenn es mit anderen Akkus verwendet wird.*
- b) **Verwenden Sie nur die dafür vorgesehenen Akkus in den Elektrowerkzeugen.** *Der Gebrauch von anderen Akkus kann zu Verletzungen und Brandgefahr führen.*

- c) Halten Sie den nicht benutzten Akku fern von Büroklammern, Münzen, Schlüsseln, Nägeln, Schrauben oder anderen kleinen Metallgegenständen, die eine Überbrückung der Kontakte verursachen könnten.**

Ein Kurzschluss zwischen den Akkukontakten kann Verbrennungen oder Feuer zur Folge haben.

- d) Bei falscher Anwendung kann Flüssigkeit aus dem Akku austreten. Vermeiden Sie den Kontakt damit. Bei zufälligem Kontakt mit Wasser abspülen. Wenn die Flüssigkeit in die Augen kommt, nehmen Sie zusätzlich ärztliche Hilfe in Anspruch.**

Austretende Akkuflüssigkeit kann zu Hautreizungen oder Verbrennungen führen.

- e) Benutzen Sie keinen beschädigten oder veränderten Akku.**

Beschädigte oder veränderte Akkus können sich unvorhersehbar verhalten und zu Feuer, Explosion oder Verletzungsgefahr führen.

- f) Setzen Sie einen Akku keinem Feuer oder zu hohen Temperaturen aus. Feuer oder Temperaturen über 130 °C können eine Explosion hervorrufen.**

- g) Befolgen Sie alle Anweisungen zum Laden und laden Sie den Akku oder das Akkuwerkzeug niemals außerhalb des in der Betriebsanleitung angegebenen Temperaturbereichs. Falsches Laden oder Laden außerhalb des zugelassenen Temperaturbereichs kann den Akku zerstören und die Brandgefahr erhöhen.**

6) Service

- a) Lassen Sie Ihr Elektrowerkzeug nur von qualifiziertem Fachpersonal und nur mit Original-Ersatzteilen reparieren. Damit wird sichergestellt, dass die Sicherheit des Elektrowerkzeugs erhalten bleibt.**
- b) Warten Sie niemals beschädigte Akkus. Sämtliche Wartung von Akkus sollte nur durch den Hersteller oder bevollmächtigte Kundendienststellen erfolgen.**

Sicherheitshinweise für Fugenreiniger

- a)** Dieses Gerät darf nicht von Kindern benutzt werden. Kinder sollten beaufsichtigt werden, damit sie nicht mit dem Gerät spielen. Reinigung und Wartung darf nicht von Kindern durchgeführt werden.
- b)** Das Gerät darf nicht von Personen mit verminderten physischen, sensorischen oder geistigen Fähigkeiten oder Personen mit unzureichendem Wissen oder Erfahrung benutzt werden.
- c)** Bürsten dürfen nicht auf das Produkt montiert werden, dessen Drehzahl über der höchstzulässigen Bürstendrehzahl liegt.
- d)** Beschädigte Bürsten dürfen nicht verwendet werden.
- e)** Rostverfärbungen oder andere Anzeichen von chemischer oder mechanischer Veränderung am Bestechungsmaterial können vorzeitiges Versagen der Bürste verursachen.
- f)** Bürsten müssen in geeigneten Gestellen, Behältern oder Kisten so gelagert werden, dass sie gegen folgende Einwirkungen geschützt sind:
- Hohe Luftfeuchte, Hitze, Wasser oder andere Flüssigkeiten, welche eine Beschädigung der Bürste hervorrufen könnten;
 - Säuren oder Dämpfe von Säuren, die eine Beschädigung hervorrufen könnten;

- Temperaturen, die so niedrig sind, dass sie zur Kondensation an den Bürsten führen könnten, wenn diese in einen Bereich mit höheren Temperaturen ausgelagert werden;
- Deformation irgendeines Bürstenbestandteiles.

Restrisiken

Die Betriebsanleitung zu diesem Elektrowerkzeug enthält ausführliche Hinweise zum sicheren Arbeiten mit Elektrowerkzeugen.

Dennoch birgt jedes Elektrowerkzeug gewisse Restrisiken, die auch durch sorgfältige Konstruktion und die vorhandenen Schutzvorrichtungen nicht völlig auszuschließen sind. Bedienen Sie deshalb Elektrowerkzeuge immer mit der notwendigen Vorsicht.

Restrisiken können zum Beispiel sein:

- Berühren von beweglichen Teilen oder Einsatzwerkzeugen.
- Verletzung durch umher fliegende Werkstücke oder Werkstückteile.
- Brandgefahr bei unzureichender Belüftung des Motors.
- Beeinträchtigung des Gehörs bei Arbeiten ohne Gehörschutz.
- Lungenschäden beim Einatmen von Staub.

Ein sicheres Arbeiten hängt auch von der Vertrautheit des Bedienpersonals im Umgang mit dem jeweiligen Elektrowerkzeug ab! Entsprechende Maschinenkenntnis sowie umsichtiges Verhalten beim Arbeiten helfen bestehende Restrisiken zu minimieren.

Bedeutung der Symbole



Warnung!



Zur Verringerung des Verletzungsrisikos Originalbetriebsanleitung lesen.



Benutzen Sie das Gerät nicht bei Regen, bei schlechter Witterung, in feuchter Umgebung oder an nassen Hecken oder Rasen.



Tragen Sie eine Schutzbrille.



Halten Sie Dritte immer aus dem Gefahrenbereich fern.



Tragen Sie Schutzhandschuhe.



Tragen Sie einen Gehörschutz.



Garantierte Schalleistungspegel.

IPX0

IP-Schutzart



Hinweis

Die Kennzeichnung am Produkt besitzt Urkundenwert und darf nicht verändert oder unkenntlich gemacht werden.

Vor Inbetriebnahme



Warnung!

Erstickungsgefahr für Kinder beim Spielen mit Verpackungsmaterial!

Verpackungsmaterial unbedingt von Kindern fernhalten.

- Entfernen Sie vor dem ersten Gebrauch alle Verpackungsmaterialien vom Gerät.
- Überprüfen Sie den Lieferumfang und schaffen Sie einen Überblick auf das Produkt, die Teile bzw. die Bedienelemente.

Teilebeschreibung (Abb. **A**)

- 1** Schutzkappe
- 2** Stecker zum Stiel
- 3** Arretierknopf
- 4** Lüftungsöffnungen
- 5** Drehrichtungspfeil
- 6** Schutzhaube
- 7** Fugenbürste
7a. Nylonbürste
7b. Metallbürste
- 8** Führungsrad
- 9** Arretierstift
- 10** Sechskant-Ringschlüssel
- 11** Feststellmutter (siehe Abb. D)

Betriebszeiten

- Beachten Sie die regionalen Vorschriften.
- Erfragen Sie die Betriebszeiten bei Ihrer örtlichen Ordnungsbehörde.

Inbetriebnahme



Hinweis

Durch Ersetzen des Rasentrimmerkopfs vom Countryside® Akku-Rasentrimmer 2in1 (Art.Nr.: 1238127), wandelt sich das Produkt zu einem Fugenreiniger.

Wenden Sie sich an die Bedienungsanleitung vom Countryside® Akku-Rasentrimmer 2in1 (Art.Nr.: 1238127), um Vertrautheit mit der Bedienung von Akku, Ladegerät, Teleskopstiel, Handgriffen etc. zu schaffen.

Fugenreiniger-Aufsatz mit Teleskopstiel verbinden (Abb. **B** / **C**)

- ▶ Entfernen Sie den Rasentrimmerkopf vom Countryside® Akku-Rasentrimmer 2in1 (Art. Nr.: 1238127) nach deren Bedienungsanleitung.
- ▶ Öffnen Sie den Feststellhebel **B** / **1**.
- ▶ Entfernen Sie die Schutzkappe **1** und stecken Sie den Stecker **2** in den Teleskopstiel des Akku-Rasentrimmers. **B** / **2**.
- ✓ Die beiden Arretierknöpfe **3** rasten hörbar ein.
- ▶ Schließen Sie den Feststellhebel **B** / **3**.
- ✓ Die Verbindung ist gesichert und der Rasentrimmer wandelt sich zu eine Fugenreiniger (Abb. **C**).



Hinweis

Gehen Sie in umgekehrter Reihenfolge vor, wenn Sie das Produkt demontieren wollen. Beim Trennen müssen die beiden Arretierknöpfe **3** eingedrückt werden.

Fugenbürste wechseln (Abb. **D**)



Hinweis

Prüfen Sie bei empfindlichen Untergründen zunächst an einer unauffällige Stelle, um mögliche Oberflächenschäden zu vermeiden.

Anwendungsbereich der Nylonbürste **7a**

Zum Entfernen von Unkraut und Moos aus kleinen, schmalen Fugen. Für empfindliche Naturstein-Untergründe wie z.B. Marmor, versiegelte Steine oder Fliesen.

Anwendungsbereich der Metallbürste **7b**

Zum Entfernen vom hartnäckigen Unkraut und Moos aus unempfindlichen Untergrund, wie Betonstein, Pflaster, Gehwege und Straßen.

- ▶ Richten Sie das Stiftloch an der Antriebswelle auf die Aussparung an das Gehäuse aus und stecken Sie den Arretierstift **9** durch die Aussparung und das Stiftloch **1**.
- ✓ Die Antriebswelle ist arretiert.
- ▶ Lösen Sie die Feststellmutter **11** mit Hilfe des Sechskant-Ringschlüssels **10** / **2**.
- ▶ Ersetzen Sie die Fugenbürste **7** durch eine andere.
- ▶ Befestigen Sie die Fugenbürste **7** durch Festziehen der Feststellmutter mit Hilfe des Sechskant-Ringschlüssels **10** / **3**.

Entfernen Sie die Arretierstift **9** und Sechskant-Ringschlüssels **10**.

- ✓ Neue Fugenbürste ist einsatzbereit.

Betrieb



Gefahr!

Verletzungsgefahr bei der Handhabung von Fugenbürste.



- ▶ Tragen Sie persönliche Schutzausrüstung nach den Sicherheitshinweisen, z.B. Handschuhe, Augenschutz, etc.
- ▶ Schalten Sie das Produkt aus und entfernen Sie vor allen Einstellungen den Akku.

Ein- und Ausschalten



Gefahr!

Verletzungsgefahr durch drehendes Arbeitswerkzeug.

- ▶ Halten Sie das Gerät während der Arbeit immer mit beiden Händen auf Haupthandgriff und Zusatzgriff fest.
- ▶ Halten Sie Ihre Füße mit ausreichendem Abstand zu der Fugenbürste **7**.

- ▶ Handeln Sie nach der Bedienungsanleitung von Countryside® Akku-Rasentrimmer 2in1 (Art.Nr.: 1238127).

Fugen reinigen

- ▶ Halten Sie den Fugenreiniger immer so, dass die Unterseite parallel zum Boden ausgerichtet ist.
- ▶ Bewegen Sie den Fugenreiniger gleichmäßig und in langsamem Tempo über den Arbeitsbereich.
- ▶ Nach dem Ausschalten des Gerätes läuft die Bürste noch einige Zeit nach. Lassen Sie die Bürste vollständig zur Ruhe kommen. Berühren Sie die sich bewegende Bürste nicht und bremsen Sie diese nicht ab.

Reinigung und Wartung



Warnung!

Verletzungsgefahr!



- ▶ Tragen Sie persönliche Schutzausrüstung nach den Sicherheitshinweisen, z.B. Handschuhe etc.
- ▶ Schalten Sie das Produkt aus und entnehmen Sie den Akku vor allen Reinigungs- und Wartungsarbeiten.
- ▶ Lassen Sie das Produkt vor allen Reinigungs- und Wartungsarbeiten abkühlen.
- ▶ Wartungs- und Reinigungsarbeiten am Gerät dürfen nur bei stillgesetztem Bürste vorgenommen werden.
- ▶ Lassen Sie Arbeiten, die nicht in dieser Betriebsanleitung beschrieben sind, von einer Fachwerkstatt durchführen.

Achtung!

Kontrollieren Sie das Produkt bei der Reinigung und Wartung auf eventuelle Beschädigungen wie lose, abgenutzte oder beschädigte Teile, korrekten Sitz von Schrauben oder anderer Teile.

Reparaturen dürfen nur von Sachkundigen oder einer autorisierten Servicestelle durchgeführt werden. Sachkundige sind Personen mit entsprechender Fachausbildung und Erfahrung, die Anforderungen an die Konstruktion und Gestaltung des Artikels kennen und sich auf die Sicherheitsbestimmungen verstehen.

Reinigen

- ▶ Verwenden Sie keine Reinigungs- bzw. Lösungsmittel. Chemische Substanzen können die Oberfläche des Produktes angreifen.
- ▶ Reinigen Sie das Produkt niemals unter fließendem Wasser. Reinigen Sie die Oberfläche des Produktes mit einem angefeuchteten oder trockenen Tuch.

- ▶ Reinigen Sie die Lüftungsöffnungen **4** und andere schwer zugänglichen Stellen mit einer weichen Bürste oder einem Pinsel.
- ▶ Reinigen Sie das Produkt sofort nach jedem Einsatz gründlich und lassen Sie alle Teile trocknen.
- ▶ Bei starker Verschmutzung der Fugenbürste, reinigen Sie die Bürsten im Wasser oder mit einem harten Wasserstrahl sowie einer harten Bürste.
- ▶ Prüfen Sie bei der Reinigung u.a. folgende Punkte:
- ▶ Zustand und den festen Sitz der Fugenbürste **7** und der Feststellmutter **11**.
- ▶ Die Verbindung von Fugenreiniger-Aufsatz und Teleskopstiel.
 - Bewahren Sie das Produkt inklusive vollständigen Zubehören an einem trockenen, staubgeschützten und frostfreien Ort.
 - Schützen Sie das Produkt vor direkter Sonneneinstrahlung.
 - Lagern Sie den Akku getrennt vom das Produkt.
 - Lagern Sie das Produkt für Kinder unzugänglich und bei einer Lagertemperatur zwischen + 5 °C und + 30 °C.

Transport

Transportieren Sie den Fugenreiniger-Ausatz und dessen Zubehör idealerweise immer in der Originalverpackung.

Aufbewahrung

- Reinigen Sie das Produkt vor der Aufbewahrung gründlich.

Fehlersuche

Problem	Mögliche Ursachen	Fehlerbehebung
Das Gerät schaltet ab.	Der Akku ist zu heiß.	Lassen Sie den Akku abkühlen.
	Der Akku ist entladen.	Laden Sie den Akku auf.
	Ein-/Ausschalter defekt.	Suchen Sie eine Fachwerkstatt auf.
	Motor defekt.	
Gerät arbeitet mit Unterbrechungen.	Interner Wackelkontakt.	Suchen Sie eine Fachwerkstatt auf.
	Ein-/Ausschalter defekt.	
	Verbindung zwischen Arbeitskopf und Teleskopstiel ist locker.	Befestigen Sie die Verbindung.
Starke Vibration, starke Geräusche, schlechtes Arbeitsverhalten.	Fugenbürste beschädigt.	Wechseln Sie die Fugenbürste aus.
	Fugenbürste falsch ersetzt.	Fugenbürste richtig ersetzen.
	Arbeitskopf verstopft.	Arbeitskopf reinigen.
	Motor defekt.	Suchen Sie eine Fachwerkstatt auf.

Technische Daten

Artikel	Fugenreiniger-Aufsatz
Modellnummer	1238149
Nennspannung	20 V $\overline{=}$ (Gleichstrom)
Leerlaufdrehzahl	1200 min ⁻¹
Bürstendurchmesser	Ø 100 mm
Arbeitstemperatur	0-40 °C

Zur Verwendung mit (nicht im Lieferumfang enthalten):

- Countryside® Akku-Rasentrimmer 2in1 (Art.Nr.: 1238127)
- Countryside® 20V Li-Ion Akku (Art.Nr.: 1238164)
- Countryside® Batterieladegerät (Art.Nr.: 1238166)

Geräusch- und Vibrationsinformationen



WARNUNG!

Gefahr für die Gesundheit! Das Arbeiten ohne Gehörschutz kann zu Gesundheitsschäden führen. Tragen Sie bei der Arbeit einen Gehörschutz.

Schalldruckpegel L_{pA}	70,4 dB(A)
Unsicherheit K	3 dB(A)
Schallleistungspegel L_{WA}	82,1 dB(A)
Unsicherheit K	3 dB
Vibrationen	0,79 m/s ²
Unsicherheit K	1,5 m/s ²

Die angegebenen Schwingungsgesamtwerte und die angegebenen Geräuschemissionswerte sind nach einem genormten Prüfverfahren (EN 60335-1) gemessen worden und können

zum Vergleich eines Elektrowerkzeugs mit einem anderen verwendet werden. Sie können auch zu einer vorläufigen Einschätzung der Belastung verwendet werden.

Warnung!

Die Schwingungs- und Geräuschemissionen können während der tatsächlichen Benutzung des Elektrowerkzeugs von den Angabewerten abweichen, abhängig von der Art und Weise, in der das Elektrowerkzeug verwendet wird, insbesondere, welche Art von Werkstück bearbeitet wird.

Es ist notwendig, Sicherheitsmaßnahmen zum Schutz des Bedieners festzulegen, die auf einer Abschätzung der Schwingungs- und Geräuschbelastung während der tatsächlichen Benutzungsbedingungen beruhen (hierbei sind alle Anteile des Betriebszyklus zu berücksichtigen, beispielsweise Zeiten, in denen das Elektrowerkzeug abgeschaltet ist, und solche, in denen es zwar eingeschaltet ist, aber ohne Belastung läuft).

Versuchen Sie, die Belastung durch Schwingungen und Geräusche so gering wie möglich zu halten. Beispielhafte Maßnahmen zur Verringerung der Belastung sind das Tragen von Handschuhen beim Gebrauch des Werkzeugs, die Begrenzung der Arbeitszeit und das Einsatz von Zubehören in gutem Zustand.

Entsorgung

Verpackung entsorgen



Die Produktverpackung besteht aus recyclingfähigen Materialien. Entsorgen Sie die Verpackungsmaterialien entsprechend ihrer Kennzeichnung bei den öffentlichen Sammelstellen bzw. gemäß den landesspezifischen Vorgaben.

Entsorgungshinweise zu elektrischen Artikeln



Entsorgen Sie Elektrogeräte nicht über den Hausmüll. Gemäß europäischer Richtlinie 2012/19/EU über Elektro- und Elektronik-Altgeräte und Umsetzung in nationales Recht müssen verbrauchte Elektrogeräte getrennt gesammelt und einer umweltgerechten Wiederverwertung zugeführt werden.

Recycling-Alternative zur Rücksendeaufforderung: Der Eigentümer des Elektrogerätes ist alternativ anstelle Rücksendung zur Mitwirkung bei der sachgerechten Verwertung im Falle der Eigentumsaufgabe verpflichtet. Das Altgerät kann hierfür auch einer Rücknahmestelle überlassen werden, die eine Beseitigung im Sinne des nationalen Kreislaufwirtschafts und Abfallgesetzes durchführt. Nicht betroffen sind den Altgeräten beigefügte Zubehörteile und Hilfsmittel ohne Elektrobestandteile.

Weitere Entsorgungshinweise

Geben Sie das Elektroaltgerät so zurück, dass seine spätere Wiederverwendung oder Verwertung nicht beeinträchtigt wird. Elektroaltgeräte können Schadstoffe enthalten. Bei falschem Umgang oder Beschädigung des Gerätes können diese bei der späteren Verwertung des Gerätes zu Gesundheitsschäden oder Gewässer- und Bodenverunreinigungen führen.

Garantie

Kaufland gewährt Ihnen ab dem Kaufdatum eine Garantie von 3 Jahren.

Von der Garantie ausgenommen sind Schäden, die auf Nichtbeachtung der Bedienungsanleitung, missbräuchliche Verwendung, unsachgemäße Behandlung, eigenmächtige Reparaturen oder unzureichende Wartung und Pflege zurückzuführen sind.

EG-Konformitätserklärung

CE Angaben und Normen finden Sie auf der beigelegten EG-Konformitätserklärung.

Obsah

Rozsah dodávky	19
Bezpečnost	19
Zbytková rizika	26
Význam symbolů	26
Před uvedením do provozu	27
Uvedení do provozu	27
Provoz	28
Čištění a údržba	29
Přechovávání	29
Přeprava	29
Odstraňování závad	30
Technická data	30
Likvidace	31
Záruka	31
ES prohlášení o shodě	31

Vážení zákazník!

Blahopřejeme vám ke koupi vašeho nového výrobku. Rozhodli jste se pro výrobek s vynikajícím poměrem ceny/výkonu, se kterým budete spokojeni.

Rozsah dodávky

- 1 nástavec na čištění spár
- 1 nylonový kartáč
- 1 drátěný kartáč
- 1 návod k použití
- 1 aretační čep
- 1 šestihranný očkový klíč

Zkontrolujte, zda jsou k dispozici všechny součásti a zda přístroj nebyl poškozen při přepravě.

Poškozený přístroj neuvádějte do provozu! V případě poškození se obraťte na pobočku Kauflandu.

Bezpečnost



Před prvním použitím si pečlivě přečtěte tento návod k obsluze a řiďte se jím. Uchvejte tento návod k obsluze pro pozdější použití nebo nového vlastníka.

- Před prvním uvedením do provozu si bezpodmínečně přečtěte bezpečnostní pokyny! V případě nedodržení návodu k obsluze a bezpečnostních pokynů mohou vzniknout škody na přístroji a rizika pro obsluhu a další osoby.
- Všechny osoby, které přístroj uvádějí do provozu, obsluhují a provádějí údržbu, musí mít náležitou kvalifikaci.

Zákaz svévolně prováděných změn a úprav

- Je zakázáno provádět na přístroji změny nebo z něj vyrábět jiné přístroje. Takovéto změny mohou vést ke zranění osob a nesprávné funkci.
- Opravy na přístroji smějí být prováděny jen k tomu oprávněnými a náležitě vyškolenými osobami. Používejte přitom vždy originální náhradní díly. Tím je zaručeno, že bezpečný provoz přístroje zůstane zachován.

Informationssymbole dieser Anleitung

Die Zeichen und Symbole in dieser Anleitung sollen Ihnen helfen, die Anleitung und das Gerät sicher zu benutzen.



Hinweis

Informationen über die effektivste bzw. praktikabelste Nutzung.

► Handlungsschritt

Fordert Sie zum Handeln auf.

✓ Handlungsergebnis

Ergebnis einer Abfolge von Handlungsschritten.

A Abbildungskennzeichnung

1 Positionsnummern, Bildnummern

1 Bedienschritt

Stupně rizika výstražných upozornění

V tomto návodu na obsluhu se používají následující stupně rizika upozorňující na možné rizikové situace:



Nebezpečí!

Nebezpečná situace hrozí bezprostředně a pokud nejsou dodržena příslušná opatření, může to vést k těžkým poraněním až smrti.



Výstraha!

Nebezpečná situace může nastat a pokud nejsou dodržena příslušná opatření, může to vést k těžkým poraněním až smrti.



Pozor!

Nebezpečná situace může nastat a pokud nejsou dodržena příslušná opatření, může to vést k lehkým nebo drobným poraněním.

Pozor!

Může vzniknout škodlivá situace a pokud jí není zabráněno, může to vést k hmotným škodám.

Struktura výstražných upozornění

Výstražná upozornění mají následující strukturu:



Signální slovo (stupeň rizika)

Druh a zdroj nebezpečí!

- Následky při nedodržení bezpečnostních pokynů
- ▶ Opatření k vyhnutí se nebezpečné situaci

Použití v souladu s daným účelem

Produkt je výhradně určený

- k odstraňování plevele nebo mechu ze spár mezi nevyspávanými zahradními dlaždicemi nebo betonovými deskami.
- k použití v souladu s popisy a bezpečnostními pokyny uvedenými v tomto návodu na obsluhu.
- Tento produkt je nástavcem popř. příslušenstvím, které může být použito výhradně v kombinaci s Countryside® akumulátorovým vyžínačem 2 v 1 (ArtNr.: 1238127).

Produkt je určen výhradně k soukromému použití a není vhodný k použití v oblasti průmyslu a řemesel. Jakékoli jiné použití nebo změny na produktu platí jako neodpovídající danému účelu použití a skrývá v sobě značná rizika nehod. Za použití odporující danému účelu nepřebírá výrobce nebo prodejce žádnou odpovědnost.

Všeobecné bezpečnostní pokyny pro elektropřístroje



UPOZORNĚNÍ přečtěte si všechny bezpečnostní pokyny, instrukce, vyobrazení a technická data, jimiž je tento elektropřístroj opatřen.

Opomenutí při dodržení následujících pokynů mohou způsobit úder el. proudem, požár a/nebo těžká zranění.

Uchovejte všechny bezpečnostní pokyny a instrukce pro příští použití.

Pojem „elektropřístroj“, použitý v bezpečnostních pokynech, se vztahuje na elektropřístroje poháněné pomocí el. sítě (se síťovým kabelem) nebo na elektropřístroje poháněné akumulátorovou baterií (bez síťového kabelu).

1) Bezpečnost na pracovišti

- Pracovní prostor udržujte čistý a dobře osvětlený.** *Nepořádek nebo neosvětlený pracovní prostor mohou vést k nehodám a zraněním.*
- Elektropřístroj nepoužívejte v prostředí ohroženém explozí nebo ve kterém se nacházejí hořlavé tekutiny, plyny nebo hořlavý prach.** *Elektropřístroje produkují jiskry, které mohou prach nebo páry vznítit.*
- Během používání elektropřístroje k němu zabraňte dětem v přístupu.** *V případě nepozornosti můžete nad elektropřístrojem ztratit kontrolu.*

2) Elektrická bezpečnost

- a) **Zástrčka elektropřístroje musí náležitě zapadnout do el. zásuvky. Zástrčka nesmí být v žádném případě upravována. Nepoužívejte adaptérovou zástrčku společně s uzemněnými elektropřístroji.**

Neupravované zástrčky a el. zásuvky, do nichž náležitě zapadají, snižují riziko úderu el. proudem.

- b) **Zabraňte tělesnému kontaktu s uzemněnými povrchy, jako jsou trubky, topná tělesa, sporáky a ledničky.**

Pokud je Vaše tělo uzemněno, vzniká zvýšené riziko úderu el. proudem.

- c) **Elektropřístroje chraňte před deštěm a vlhkostí.**

Průnik vody do elektropřístroje zvyšuje riziko úderu el. proudem.

- d) **Nepoužívejte přívodní kabel k jiným nežli k tomu určeným účelům, nepřenášejte ani nezavěšujte za něj elektropřístroj ani za něj netahejte, abyste el. zástrčku vytáhli ze zásuvky. Chraňte přívodní kabel před horkem, masnotou, ostrými hranami nebo pohyblivými se součástmi zařízení.**

Poškozený nebo zamotaný přívodní kabel zvyšuje riziko úderu el. proudem.

- e) **Když s elektropřístrojem pracujete venku, používejte pouze prodlužovací kabely, které jsou pro práci venku určeny.**

Použití prodlužovacího kabelu, určeného pro práci venku, snižuje riziko úderu el. proudem.

- f) **Pokud se nelze vyhnout provozu elektropřístroje ve vlhkém prostředí, používejte proudový chránič.**

Použití proudového chrániče snižuje riziko úderu el. proudem.

3) Bezpečnost osob

- a) **Buďte pozorní, dbejte o to, co děláte a při práci s elektropřístroji postupujte s rozvahou.**

Elektropřístroj nepoužívejte, když jste unavení nebo pod vlivem drog, alkoholu nebo léků.

Okamžik nepozornosti při práci s elektropřístrojem může vést k vážným zraněním.

- b) **Noste vždy osobní ochranné pomůcky a ochranné brýle.**

Nošení osobních ochranných pomůcek, jako je respirátor, pracovní boty s protiskluznou podrážkou, pracovní helma nebo ochrana sluchu, snižuje riziko zranění.

- c) Zabraňte nechtěnému uvedení elektropřístroje do provozu. Ubezpečte se, že elektropřístroj je vypnutý, než jej připojíte ke zdroji el. proudu a/nebo když k němu připojujete akumulátorovou baterii, když přístroj přebíráte nebo přenášíte. Když při přenášení elektropřístroje máte prst na tlačítku nebo když spuštěný elektropřístroj připojujete k zdroji el. proudu, může to vést k nehodám a zraněním.**
- d) Než elektropřístroj spustíte, odeberte z něj nastavné nástroje nebo utahovací klíče. Nástroj nebo klíč, který se nachází v otáčející se součásti elektropřístroje, může vést ke zraněním.**
- e) Vyhněte se abnormálnímu držení těla. Zajistěte pevný postoj a v každém okamžiku udržujte rovnováhu. Tak můžete elektropřístroj v nečekaných situacích lépe ovládat.**
- f) Noste vhodný oděv. Nenoste volný oděv nebo šperky. Zabraňte kontaktu vlasů a oblečení s pohyblivými se součástmi zařízení. Volný oděv, šperky nebo dlouhé vlasy mohou být pohyblivými se součástmi zařízení zachyceny.**
- g) Pokud je možné k elektropřístroji namontovat zařízení na odsávání prachu nebo zachycování odletujících předmětů, je nutné tato zařízení připojit a náležitě používat. Použití zařízení na odsávání prachu může snížit riziko vzniklé vývinem prachu.**
- h) Nenechte se ukolébat pocitem falešného bezpečí a nikdy se neodchylujte od bezpečnostních předpisů pro elektropřístroje, i když jste po vícenásobném použití s elektropřístrojem obeznámeni. Neopatrné jednání může během zlomku vteřiny vést k těžkým zraněním.**
- 4) Používání elektropřístrojů a manipulace s nimi**
- a) Elektropřístroje nepřetěžujte. Používejte k práci pouze k tomu určené elektropřístroje. S elektropřístrojem určeným k dané práci pracujete v dané oblasti výkonu lépe a bezpečněji.**
- b) Nepoužívejte elektropřístroje, jejichž spínač je poškozen. Elektropřístroj, který není možné dále spustit nebo vypnout, je nebezpečný a musí být opraven.**

- c) **Předtím, než provádíte nastavení elektropřístroje, měníte nastavné nástroje nebo elektropřístroj ukládáte, vytáhněte zástrčku z el. zásuvky a/nebo vyjměte akumulátorovou baterii.** *Toto bezpečnostní opatření snižuje riziko nechtěného spuštění elektropřístroje.*
- d) **Zabraňte dětem v přístupu k nepoužívaným elektropřístrojům. Nedovolte elektropřístroj používat osobám, které s ním nejsou obeznámeny nebo které nečetly tento návod.** *Elektropřístroje jsou nebezpečné, pokud jsou používány nezkušenými osobami.*
- e) **Udržujte elektropřístroje a nastavná zařízení k nim v náležitém stavu. Zkontrolujte, zda pohyblivé součásti fungují bezvadně a nedrhnou, zda nejsou zlomené či poškozené tak, že je tím ovlivněna jejich funkčnost. Poškozené součásti nechejte před použitím elektropřístroje opravit.** *Mnoho nehod a zranění mají svůj původ ve špatně udržovaných elektropřístrojích.*
- f) **Řezné nástroje udržujte ostré a čisté.** *Pečlivě udržované řezné nástroje s ostrými řeznými hranami se méně zadržávají a snáze se navádějí.*
- g) **Elektropřístroje, násadná zařízení atd. používejte v souladu s těmito pokyny. Zohledněte přitom pracovní podmínky a vykonávanou činnost.** *Používání elektropřístrojů k jiným než k daným účelům může vést k nebezpečným situacím.*
- h) **Rukojeti a plochy, za něž zařízení držíte, udržujte suché, čisté a zbavené oleje a mazadel.** *Kluzké rukojeti a plochy, za něž zařízení držíte, neumožňují bezpečnou obsluhu a kontrolu elektropřístroje v nepředvídaných situacích.*
- 5) Používání akumulátorových přístrojů a manipulace s nimi**
- a) **Akumulátorové baterie nabíjejte pouze nabíječkami doporučenými výrobcem.** *U nabíječky, která je určena pro určitý druh akumulátorové baterie, vzniká nebezpečí požáru, pokud je spojena s jinou akumulátorovou baterií.*
- b) **V elektropřístrojích používejte jen akumulátorové baterie, které jsou k tomu určeny.** *Použití jiných akumulátorových baterií může vést ke zraněním a nebezpečí požáru.*
- c) **Zabraňte kontaktu akumulátorové baterie s kancelářskými svorkami, mincemi, klíči, hřebíky, šrouby nebo jinými malými kovovými předměty, které mohou způsobit přemostění kontaktů.** *Zkrat mezi kontakty akumulátorové baterie může mít za následek popáleniny nebo požár.*

d) Při nesprávném použití může z akumulátorové baterie vytéci kapalina. Zabraňte kontaktu s ní. Při náhodném kontaktu opláchněte postižené místo vodou. Pokud se kapalina dostane do očí, vyhledejte navíc lékaře. *Vytékající kapalina může vést k podráždění kůže nebo popáleninám.*

e) Nepoužívejte poškozenou nebo upravenou akumulátorovou baterii. *Poškozené nebo upravené akumulátorové baterie se mohou chovat nepředvídatelně a vést k požáru, explozi nebo riziku zranění.*

f) Nevystavujte akumulátorovou baterii ohni nebo příliš vysokým teplotám. *Oheň nebo teploty nad 130 °C mohou vyvolat explozi.*

g) Dodržujte pokyny pro nabíjení a akumulátorovou baterie nebo akumulátorové nástroje nikdy nenabíjejte mimo teplotní rozsah uvedený v návodu na obsluhu. *Nesprávné nabíjení nebo nabíjení mimo povolený teplotní rozsah mohou akumulátorovou baterii nenávratně poškodit a zvýšit riziko požáru.*

6) Servis

a) Elektropřístroje nechávejte opravovat jen odborným personálem s náležitou kvalifikací. *DTak zajistíte, že bezpečnost elektropřístroje zůstane zachována.*

b) Na poškozených akumulátorových bateriích neprovádějte údržbu.

Veškerou údržbu akumulátorových baterií by měl provádět jen výrobce nebo jím zplnomocněný zákaznický servis.

Bezpečnostní pokyny pro čistič spár

- a)** Tento přístroj nesmí být používán dětmi. Děti musí být pod dozorem, aby si s přístrojem nehrály. Čištění a údržba nesmí být prováděny dětmi.
- b)** Přístroj nesmí být používán osobami se sníženými fyzickými, smyslovými nebo psychickými schopnostmi nebo osobami s nedostatečnými vědomostmi nebo zkušenostmi.
- c)** Kartáče nesmí být namontovány na produkt, jehož otáčky převyšují nejvyšší povolené otáčky kartáčů.
- d)** Poškozené kartáče nesmějí být používány.
- e)** Rezivé zbarvení nebo další známky chemických nebo mechanických změn na materiálu kartáče mohou způsobit předčasné selhání kartáče.
- f)** Kartáče musejí být skladovány ve vhodných policích, nádobách nebo krabicích, aby byly chráněny před následujícími vlivy:
 - vysokou vlhkostí vzduchu, horkem, vodou nebo jinými tekutinami, které mohou způsobit poškození kartáče;
 - kyselinami nebo výpary kyselin, které by mohly vyvolat poškození kartáče;

- teplotami, které jsou tak nízké, že by mohly vést ke kondenzaci vlhkosti na kartáči, pokud jsou tyto přechovávány v prostorách s vysokou teplotou;
- deformací některé součásti kartáče.

Zbytková rizika

Návod na obsluhu tohoto elektropřístroje obsahuje dostatek pokynů k bezpečné práci s elektropřístroji.

Každý elektropřístroj v sobě přesto skrývá jistá zbytková rizika, které není možné vyloučit ani na základě pečlivé konstrukce a připojených bezpečnostních zařízení. Obsluhujte proto elektropřístroje s nezbytnou opatrností.

Zbytková rizika mohou kupříkladu být:

- Kontakt s pohyblivými součástmi nebo nastavnými zařízeními.
- Zranění vymrštěnými předměty nebo jejich součástmi.
- Nebezpečí požáru při nedostatečném odvětrání motoru.
- Poškození sluchu při práci bez ochrany sluchu.
- Poškození plic při vdechnutí prachu.

Bezpečná práce závisí také na tom, zda je obslužný personál náležitě obeznámen se zacházením s příslušnými elektropřístroji! Odpovídající znalosti o přístroji stejně jako obezřetné chování při práci pomáhají existující zbytková rizika minimalizovat.

Význam symbolů



Pozor!



Ke snížení rizika zranění si přečtěte originální návod na obsluhu.



Přístroj nepoužívejte za deště, při špatném počasí ve vlhkém prostředí nebo na mokřých trávnicích či živých plotech.



Noste ochranné brýle.



Zabraňte třetím osobám v přístupu do rizikového prostoru.



Noste ochranné rukavice.



Noste ochranu sluchu.



Zaručená úroveň hladiny akustického výkonu.

IPX0

Druh IP ochrany



Upozornění

Označení na produktu má dokumentační hodnotu a nesmí být měněno nebo učiněno nečitelným.

Před uvedením do provozu



Pozor!

Nebezpečí udušení pro děti při hře s obalovým materiálem! Zabraňte dětem v přístupu k obalovému materiálu.

- Před prvním použitím odstraňte z přístroje veškerý obalový materiál.
- Překontrolujte obsah dodávky a produkty, jednotlivé součásti popř. obslužné prvky prohlédněte.

Popis součástí (Obr. **A**)

- 1** Ochranné víčko
- 2** Zástrčka k násadě
- 3** Aretovací tlačítko
- 4** Větrací otvory
- 5** Šipka směru otáčení
- 6** Ochranný kryt
 - 7a. Nylonový kartáč
 - 7b. Metalický kartáč
- 7** Kartáč na spáry
- 8** Vodicí kolečko
- 9** Aretovací tyčinka
- 10** Šetihranný očkový klíč
- 11** Nastavovací matice (viz Obr. D)

Provozní časy

- Dodržujte regionální předpisy.
- Na provozní časy se zeptejte místních správních úřadů.

Uvedení do provozu



Upozornění

Výměnou hlavy vyžinače Countryside® akumulátorového vyžinače 2 v 1 (Č. výr.: 1238127), je produkt přeměněn na čistič spár.

Použijte návod k obsluze Countryside® akumulátorového vyžinače 2 v 1 (Č. výr.: 1238127), abyste se obeznámili s akumulátorovou baterií, nabíječkou, teleskopickou tyčí, rukojetmi atd.

Propojení nástavce pro čištění spár s teleskopickou tyčí (Obr. **B** / **C**)

- ▶ Sejměte hlavu Countryside® akumulátorového vyžinače 2 v 1 (Č. výr.: 1238127) v souladu s jeho návodem na obsluhu.
- ▶ Otevřete nastavovací páčku **B** / **1**.
- ▶ Sejměte ochranné víčko **1** a zastrčte zástrčku **2** do teleskopické tyče akumulátorového vyžinače. **B** / **2**.
- ✓ Obě aretovací tlačítka **3** slyšitelně zapadnou.
- ▶ Zavřete nastavovací páčku **B** / **3**.
- ✓ Spojení je zajištěno a vyžinač je přeměněn v čistič spár (Obr. **C**).



Upozornění

Pokud chcete produkt demontovat, postupujte v opačném pořadí. Při oddělení obou částí musí být stisknuta obě aretační tlačítka **3**.

Výměna kartáčů na čištění spár (Obr. D)



Upozornění

Choulostivé podklady zkontrolujte nejdříve na nenápadném místě, abyste se vyhnuli případným poškozením povrchu.

Oblast použití nylonového kartáče 7a

K odstraňování plevele a mechu z malých, úzkých spár. Pro choulostivé povrchy z přírodního kamene, jako je mramor nebo dlažby z řezaného kameniva.

Oblast použití metalického kartáče 7b

K odstraňování úporného plevele a mechu z málo choulostivých podkladů, jako jsou betonové a kamenné dlažby, chodníky a uličky.

- ▶ Nasměrujte otvor pro tyčinku na hnací hřídeli proti výřezu na krytu a zastrčte aretační tyčinku 9 skrz výřez a otvor pro aretační tyčinku 1.
- ✓ Hnací hřídel je zaaretována.
- ▶ Uvolněte nastavovací matici 11 pomocí šestihránného očkového klíče 10 / 2.
- ▶ Kartáč na spáry 7 nahradte jiným.
- ▶ Upevněte kartáč na spáry 7 utažením nastavovací matice pomocí šestihránného očkového klíče 10 / 3.

Odeberte aretaovací tyčinku 9 a šestihránný očkový klíč 10.

- ✓ Nový kartáč na spáry je připraven k použití.

Provoz



Nebezpečí!

Nebezpečí zranění při manipulaci s kartáčem na spáry.



- ▶ Noste osobní ochranné pomůcky v souladu s bezpečnostními pokyny, kupř. rukavice, ochranné brýle atd.
- ▶ Před jakýmkoli nastavením produkt vypněte a akumulátorovou baterii vyjměte.

Zapínání a vypínání produktu



Nebezpečí!

Nebezpečí zranění otáčejícím se pracovním nástrojem.

- ▶ Při práci držte přístroj vždy pevně oběma rukama za hlavní a přidavnou rukojeť.
- ▶ Udržujte dostatečnou vzdálenost nohou od kartáče na spáry 7.

- ▶ Jednejte v souladu s návodem na obsluhu Countryside® akumulátorového vyžinače 2 v 1.

Čištění spár

- ▶ Čistič spár držte vždy tak, aby dolní strana vždy probíhala paralelně se zemí.
- ▶ Čističem spár pohybujte v pracovním prostoru rovnoměrně pomalým tempem.
- ▶ Po vypnutí přístroje se kartáč ještě nějakou dobu otáčí. Počkejte, až se kartáč zcela zastaví. Pohybujícího se kartáče se nedotýkejte a nesnažte se jej přibrzdit.

Čištění a údržba



Pozor!

Nebezpečí zranění!



- ▶ Noste osobní ochranné pomůcky v souladu s bezpečnostními pokyny, kupř. rukavice atd.
- ▶ Před údržbou a čištěním produkt vypněte a vyjměte akumulátorovou baterii.
- ▶ Produkt nechte před veškerými pracemi spojenými s čištěním a údržbou, vychladnout.
- ▶ Čištění a údržba přístroje směji být prováděny jen na nepohybujícím se kartáči.
- ▶ Práce, které nejsou popsány v návodu k provozu, nechejte provádět odborným servisem.

Pozor!

Při čištění a údržbě nechte produkt zkontrolovat, zda není poškozen, zda některé součásti nejsou uvolněny, opotřebenány či poškozeny či zda šrouby a jiné součásti správně dosedají.

opravy směji být prováděny jen kvalifikovanou osobou či servisem s náležitým povolením. Kvalifikovanými osobami jsou osoby s náležitým odborným vzděláním a zkušenostmi, které jsou obeznámeny s požadavky na konstrukci a uzpůsobením přístroje i bezpečnostními požadavky.

Čištění

- ▶ Nepoužívejte čisticí prostředky nebo rozpouštědla. Chemické látky mohou poškodit povrch produktu.
- ▶ Produkt nikdy nečistěte pod tekoucí vodou. Povrch produktu očistěte navlhčeným nebo suchým hadříkem.
- ▶ Ventilační otvory **4** a další těžce přístupná místa čistěte pomocí měkkého kartáčku nebo štětce.

- ▶ Produkt důkladně očistěte vždy ihned po použití a nechte všechny součásti vyschnout.
- ▶ Při silném znečištění kartáče na spáry očistěte kartáč vodou nebo silným proudem vody či pomocí tvrdého kartáče.
- ▶ Při čištění zkontrolujte následující:
- ▶ Stav a upevnění kartáče na spáry **7** a nastavovací matice **11**.
- ▶ Propojení nástavce pro čištění spár a teleskopické tyče.

Přechovávání

- Před uskladněním produkt důkladně očistěte.
- Produkt včetně veškerého příslušenství přechovávejte na suchém místě, chráněném před prachem a mrazem.
- Produkt chraňte před přímým slunečním zářením.
- Akumulátorovou baterie přechovávejte odděleně od produktu.
- Přechovávejte produkt na místě nepřístupném dětem při teplotě mezi + 5 °C a + 30 °C.

Převrava

Přpravujte nástavec pro čištění spár a jeho příslušenství nejlépe vždy v původním obalu.

Odstraňování závad

Problém	Možné příčiny	Odstranění závady
Přístroj se sám od sebe vypíná.	Akumulátorová baterie je příliš horká.	Nechejte akumulátorovou baterii vychladnout.
	Akumulátorová baterie je vybitá.	Akumulátorovou baterii nabijte.
	Tlačítko Zap/Vyp je defektní.	Vyhledejte odborný servis.
	Motor je defektní.	
Přístroj pracuje přerušovaně.	Uvolněný kontakt uvnitř přístroje.	Vyhledejte odborný servis.
	Tlačítko Zap/Vyp je defektní.	
	Spoj mezi pracovní hlavou a teleskopickou násadou je uvolněný.	Spoj upevněte.
Silné vibrace, hlasité zvuky, nesprávné fungování při použití.	Kartáč na spáry je poškozen.	Vyměňte kartáč na spáry.
	Kartáč na spáry je nesprávně nasazen.	Kartáč na spáry nasadte správně.
	Pracovní hlava ucpaná.	Pracovní hlavu očistěte.
	Motor je defektní.	Vyhledejte odborný servis.

Technická data

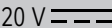
Zboží	Nástavec pro čištění spár
Číslo modelu	1238149
Jmenovité napětí	20 V  (stejnoseměrný proud)
Volnoběžné otáčky	1200 min ⁻¹
Průměr kartáče	Ø 100 mm
Pracovní teplota	0-40 °C

K použití s (není obsahem dodávky):

- Countryside® akumulátorovým vyžínačem 2 v 1 (Č. v. výr.: 1238127)
- Countryside® 20 V Li-Ion akumulátorovou baterii (Č. v. výr.: 1238164)
- Countryside® nabíječkou baterií (Č. v. výr.: 1238166)

Informace o hluku a vibracích



Upozornění!

Ohrožení zdraví! Práce bez ochrany sluchu může mít za následek poškození zdraví. Noste při práci ochranu sluchu.

Hladina akustického tlaku L_{pA}	70,4 dB(A)
Nejistota K	3 dB(A)
Hladina akustického výkonu L_{WA}	82,1 dB(A)
Nejistota K	3 dB
Vibrace	0,79 m/s ²
Nejistota K	1,5 m/s ²

Uvedené hodnoty vibrací a uvedené hodnoty akustických emisí byly změněny pomocí normovaného zkušební postupu (EN 60335-1) a mohou být použity pro srovnání elektropřístroje s jiným. Mohou být použity také k předběžnému odhadu zatížení.

Upozornění!

Vibrace a akustické emise se mohou při konkrétním používání elektropřístroje od uvedených hodnot lišit v závislosti na způsobu, jakým je elektropřístroj používán, zejména pak jaký typ obrobku je zpracováván.

Je nezbytné stanovit bezpečnostní opatření pro ochranu obslužného personálu, které vycházejí z odhadu zatížení vibracemi a hlukem během konkrétního používání zařízení (zde je nutné zohlednit všechny součásti pracovního cyklu, kupříkladu časy, kdy je elektropřístroj vypnut, a takové, kdy je sice zapnut, avšak běží bez zatížení). Snažte se zatížení vibracemi a hlukem snížit na co nejnižší míru. Příkladem opatření ke snížení zatížení je nošení rukavic při používání přístroje, omezení doby práce s přístrojem a používání příslušenství v dobrém stavu.

Likvidace

Likvidace obalu



Obalový materiál se skládá z recyklovatelných materiálů.

Obalový materiál odstraňte podle jeho označení na k tomu určených sběrných místech resp. podle platných předpisů.

Pokyny k likvidaci elektrických výrobků



Elektrické výrobky nevyhazujte do domovního odpadu. Podle evropské směrnice o elektrickém a elektronickém odpadu 2012/19/EU a její implementace do národní legislativy se musí elektrická zařízení shromažďovat odděleně a předávat k ekologickému zhodnocení.

Alternativa recyklování k požadavku na vrácení: Vlastník elektrického výrobku je místo vrácení povinen za účelem řádného zhodnocení výrobek odevzdat k recyklaci. Starý výrobek lze odevzdat na sběrném místě, kde se provede likvidace ve smyslu cirkulární ekonomiky a zákona o odpadech. Netýká se to příslušenství starých výrobků a dílů bez elektronických částí.

Další pokyny pro likvidaci

Vysloužilý elektrický výrobek odevzdejte tak, abyste neohrozili jeho pozdější opětovné použití nebo zhodnocení. Vysloužilé elektrické výrobky mohou obsahovat škodlivé látky. Při nesprávném zacházení nebo při poškození výrobku by tyto látky mohly při pozdějším zhodnocení výrobku způsobit poškození zdraví nebo znečištění vody a půdy.

Záruka

Kaufland poskytuje záruku v trvání 3 roky od data koupě.

Ze záruky jsou vyloučeny škody, které vznikly nedodržováním návodu k použití, nesprávným použitím a zacházením, vlastními úpravami nebo nedostatečnou údržbou a péčí.

ES prohlášení o shodě



Údaje a normy najdete v příloženém ES prohlášení o shodě.

Sadržaj

Sadržaj	32
Sigurnost.....	32
Preostali rizici.....	38
Značenje simbola.....	38
Prije pokretanja.....	39
Puštanje u rad.....	39
Rad.....	40
Čišćenje i održavanje.....	41
Skladištenje.....	41
Transport.....	41
Pretraga grešaka.....	42
Tehnički podaci.....	42
Odlaganje.....	43
Jamstvo.....	43
EZ-Izjava o sukladnosti.....	43

Poštovani kupci,

Čestitamo Vam na kupnji Vaše nove naprave. Odabrali ste proizvod s izvrsnim odnosom cijena/ usluga, koji će vam pružiti puno užitka.

Sadržaj

- 1 Nastavak za čistač fuga
- 1 Najlonska četka
- 1 Metalna četka
- 1 Uputa za uporabu
- 1 Blokirni svornjak
- 1 Šesterorubni okasti ključ

Provjerite jesu li na raspolaganju svi dijelovi i provjerite proizvod zbog mogućih prijevoznih oštećenja.

Ne pokrećite oštećen proizvod! U slučaju oštećenja, molimo da se obratite Kaufland podružnici.

Sigurnost



Prije prve uporabe uređaja pažljivo pročitate ove Upute za uporabu i postupajte u skladu s njima. Čuvajte ovaj priručnik za kasniju uporabu ili sljedećeg korisnika.

- Prije prve uporabe obavezno pročitate sigurnosne upute! Nepoštivanje uputa i sigurnosnih uputa može dovesti do oštećenja na napravi i opasnosti za rukovatelja i druge osobe.
- Sve osobe uključene u puštanje u pogon, rad i održavanje uređaja moraju biti odgovarajuće kvalificirane.

Zabrana samovoljnih preinaka i rekonstrukcija

- Zabranjeno je poduzimati preinaka ne uređaju ili iz njega proizvoditi dodatnu opremu. Takve promjene mogu dovesti do osobnih ozljeda i neispravnog djelovanja funkcija.
- Popravke na uređaju smiju izvoditi samo za to zadužene i poučene osobe. Uvijek koristite originalne zamjenske dijelove. Na taj način je zajamčeno održanje sigurnosti električnog alata.

Informativni simboli u ovom priručniku

Znakovi i simboli u ovom priručniku trebali bi Vam pomoći kod sigurnog korištenja priručnika i uređaja.



Napomena

Informacije o najučinkovitijoj ili najpraktičnijoj uporabi.

► Korak rukovanja

Pobuđuje Vas na akciju.



Rezultat rukovanja

Rezultat niza koraka rukovanja.

A Oznaka slike

1 Brojevi stavke, brojevi slika

1 Korak upravljanja

Razine opasnosti upozorenja

U ovim Uputama za uporabu korištene sljedeće razine opasnosti za označavanje potencijalnih opasnosti:



Opasnost!

Opasna situacija je neizbježna i, ako se ne poduzmu mjere, dovodi do ozbiljnih ozljeda ili čak smrti.



Upozorenje!

Može doći do opasne situacije i, ako se mjere ne poduzmu, dovodi do ozbiljnih ozljeda ili čak smrti.



Oprez!

Može doći do opasne situacije i, ako se mjere ne poduzmu, do lakih ili manjih ozljeda.

Oprez!

Može doći do potencijalno štetne situacije i, ako se ne izbjegne, vodi do oštećenja imovine

Struktura upozorenja

Upozorenja su osmišljena prema sljedećoj strukturi:



Signalna riječ (razina opasnosti)

Vrsta i izvor opasnosti!

- Posljedice kod nepridržavanja
- Mjere za izbjegavanje opasnosti

Propisana uporaba

Proizvod je isključivo predviđen

- za uklanjanje korova ili mahovine s fuga između nepokrivenih kamenih blokova ili betonskih ploča.
- za uporabu prema opisima i sigurnosnim uputama navedenim u ovom priručniku.

- Ovaj proizvod je nastavak odnosno dio pribora, koji se može koristiti isključivo u kombinaciji sa Countryside® Bežičnom kosilicom trave 2u1 (Art.br.: 1238127).

Proizvod je namijenjen isključivo privatnoj uporabi i nije pogodan za komercijalnu ili industrijsku upotrebu. Svaka druga uporaba ili preinaka proizvoda smatra se nepropisnom i uključuje znatan rizik od nezgoda. Za štetu nastalu nepropisnim korištenjem proizvođač ili prodavač ne preuzima nikakvu odgovornost.

Opće sigurnosne upute za električne alate



Pročitajte sve sigurnosne upute, upute za rad, ilustracije i tehničke podatke, kojima je opremljen ovaj električni alat.

Propusti kod pridržavanja slijedećih uputa mogu uzrokovati strujni udar, požar i/ili teške ozljede.

Pospremite sva sigurnosne upute i upute za uporabu za budućnost.

U sigurnosnim uputama korišten pojam „električni alat“ odnosi se na mrežom napajane električne alate (s kabelom za napajanje) ili baterijom napajane električne alate (bez mrežnog kabela).

1) Radna sigurnost

a) Držite svoje radno područje čistim i dobro osvijetljenim. *Nered ili neosvijetljena radna područja mogu dovesti do nesreća.*

b) S električnim alatom ne radi u eksplozijom ugroženom okruženju, u kojem se nalaze zapaljive tekućine, plinovi ili prašine.

Električni alati proizvodi iskre, koji mogu zapaliti prašinu i pare.

c) Držite djecu i druge osobe podalje tijekom korištenja električnih alata. *Kod skretanja pažnje možete izgubiti nadzor nad električnim alatom.*

2) Električna sigurnost

a) Utikač električnog alata mora odgovarati utičnici. Utikač se ni na koji način ne smije preinačiti. Ne koristite utikač adaptera zajedno sa uzemljenim električnim alatima.

Neizmijenjeni utikači i odgovarajuće utičnice smanjuju rizik od strujnog udara.

b) Izbjegavajte tjelesni kontakt s uzemljenim površinama kao što su cijevi, radijatori, štednjaci i hladnjaci *Postoji povećan rizik od strujnog udara, ako je vaše tijelo je uzemljeno.*

c) Držite električne alate podalje od kiše ili vlage. *Prodor vode u električni uređaj povećava rizik od električnog udara.*

d) Ne zloutrebljavajte priključni kabel za nošenje, vješanje električnog alata ili za izvlačenje utikača iz utičnice. Držite priključni kabel podalje od izvora topline, ulja, oštih rubova ili pomičnih dijelova. Oštećeni ili zapetljani priključni vodovi povećavaju rizik od električnog udara.

e) Kad radite s električnim alatom na otvorenom, koristite samo produžne kabele, koji su također pogodni za vanjsku upotrebu. Korištenje kabela pogodnog za vanjsko područje smanjuje rizik od električnog udara.

f) Ako je rad električnog alata u vlažnom okruženju neizbježan, koristite zaštitnu sklopku diferencijalne struje. Korištenje zaštitne sklopke diferencijalne struje smanjuje rizik od električnog udara.

3) Sigurnost osoba

a) Budite oprezni, pazite na to što radite i postupajte razborito pri radu s električnim alatom. Nemojte koristiti električni alat, kad ste umorni ili pod utjecajem droga, alkohola ili lijekova. Trenutak nepažnje prilikom korištenja električnog alata može voditi do ozbiljnih ozljeda.

b) Nosite osobnu zaštitnu opremu i uvijek nosite zaštitne naočale. Nošenje osobne zaštitne opreme, kao što je zaštitna maska, neklizajuće

sigurnosne cipele, zaštitna kaciga ili štitnici za uši, ovisno o načinu primjene električnog alata, smanjuje rizik od ozljede.

c) Izbjegavajte nenamjerno pokretanje. Uvjerite se da je električni alat isključen, prije nego što ga spajate na napajanje i/ili bateriju, dižete ga ili nosite. Kad kod nošenja električnog alata držite prst na prekidaču ili električni alat uključen spajate na napajanje, to može dovesti do nesreća.

d) Prije uključivanja električnog alata uklonite alate za podešavanje ili momentne ključeve. Alat ili ključ, koji se nalazi u rotacijskom dijelu električnog alata, može dovesti do ozljeda.

e) Izbjegavanje nenormalnog držanja tijela. Pobrinite za sigurnu stabilnost i u svakom trenutku držite ravnotežu. Na taj način imate veći nadzor nad električnim alatom u neočekivanim situacijama.

f) Nosite prikladnu odjeću. Ne nosite široku odjeću ili nakit. Držite kosu i odjeću podalje od pomičnih dijelova. Široka odjeća, nakit ili duga kosa mogu biti zahvaćeni pokretnim dijelovima.

g) Ukoliko treba montirati uređaje za usisivanje prašine i prihvatne uređaje, iste treba spojiti i ispravno koristiti. Korištenje usisavača može smanjiti opasnosti od prašine.

h) Nemojte se zavaravati s lažnom sigurnosti i nemojte zanemarivati sigurnosna pravila za električne alate, čak i kad ste nakon višekratnog korištenja upoznati s električnim alatom. *Nepažljivo rukovanje može u roku od nekoliko dijelića sekunde dovesti do teških ozljeda.*

4) Korištenje i rukovanje električnim alatom

a) Nemojte preopteretiti električni alat. Za svoj rad koristite za to predviđen električni alat. *S pravim električnim alatom rad ćete obaviti bolje i sigurnije u navedenom rasponu snage.*

b) Ne koristite električne alate, čiji je prekidač u kvaru. *Električni alat, koji se više ne može uključiti ili isključiti, opasan je i treba ga popraviti.*

c) Izvucite utikač iz utičnice i/ili uklonite izmjenjivu bateriju, prije nego što obavljate podešavanja uređaja, mijenjate primjenjive alate ili odlažete električni alat. *Ova mjera opreza sprječava nenamjerno pokretanje električnog alata.*

d) Čuvajte nekorištene električne alate izvan dohvata djece. Nemojte dopustiti da električni alat koriste osobe, koje nisu upoznate s njim ili nisu pročitale ove upute. *Električni alati su opasni, ako ih koriste neiskusne osobe.*

e) Njeguajte električne alate i primjenjive alate s pažnjom. Provjerite djeluju li pokretni dijelovi besprijekorno i da nisu ukliješteni, jesu li dijelovi slomljeni ili oštećeni, da je funkcija električnog alata umanjena. Jesu li u oštećene dijelove prije uporabe električnog alata na popravak.

Mnoge nesreće uzrokovane slabo održavanim električnim alatima.

f) Držite svoje rezne alate ostrim i čistim. *Pažljivo njegovani rezni alati s ostrim oštricama manje zapinju i lakše ih je voditi.*

g) Koristite električni alat, alat za umetanje, primijenjene alate, itd. u skladu s ovim uputama. Uzmite u obzir pritom radne uvjete i djelatnost, koju treba izvesti. *Korištenje električnih alata u druge, osim predviđene svrhe, može dovesti do opasnih situacija.*

h) Držite ručke i i površine za hvatanje suhim, čistim i bez ulja i masti. *Skliske ručke i površine za hvatanje ne dopuštaju siguran rad i kontrolu električnog alata u neočekivanim situacijama.*

5) Uporaba i rukovanje bežičnim alatom

a) Baterije punite samo s punjačem, koji je preporučio proizvođač. *Punjačem, koji je pogodan za određene vrste baterije, postoji požarna opasnost, kad se koristi s drugim baterijama.*

b) U električnim alatima koristite samo odgovarajuće baterije.

Korištenje drugih baterija može prouzročiti ozljede ili dovesti do požara.

c) Držite nekorištenu bateriju podalje od uredskih spajalica, kovanica, ključeva, čavala, vijaka ili drugih malih metalnih predmeta, koji mogu uzrokovati premošćivanje kontakata. Kratki spoj između kontakata baterije može izazvati opekline ili požar.

d) Kod pogrešnog korištenja može doći do istjecanja tekućine iz baterija. Izbjegavajte doticaj s njom. Kod slučajnog doticaja isperite vodom. Ako tekućina dođe u doticaj s očima, dodatno potražite liječničku pomoć.

Istječuća tekućina iz baterije može izazvati iritaciju kože ili opekline.

e) Nemojte koristiti oštećenu ili preinačenu bateriju. Oštećene ili preinačene baterije mogu biti nepredvidljivog ponašanja i dovesti do opasnosti od požara, eksplozije ili ozljede.

f) Ne izlažite baterije vatri ili previsokim temperaturama. Vatra ili temperature iznad 130 °C mogu uzrokovati eksplozije.

g) Slijedite sve upute za punjenje i nikada ne puniti bateriju ili bežični alat izvan temperaturnog područja navedenog u Uputama za uporabu. Nepravilno punjenje ili opterećenja izvan dopuštenog

raspona temperature mogu oštetiti bateriju i povećati opasnost od požara.

6) Servis

a) Pustite da vaš električni alat popravlja samo kvalificirano stručno osoblje i samo s originalnim zamjenskim dijelovima.

Na taj način se osigurava da sigurnost električnog alata ostane očuvana.

b) Nikad ne popravljajte oštećene baterije. Sveukupno održavanje treba provesti proizvođač ili ovlašten servisni centar za stranke.

Sigurnosne upute za čistač fuga

- a)** Ovaj uređaj djeca ne smiju koristiti. Djecu treba nadzirati, kako se ne bi igrala s uređajem. Čišćenje i održavanje djeca ne smiju izvoditi.
- b)** Uređaj ne smiju koristiti osobe sa smanjenim tjelesnim, senzornim ili mentalnim sposobnostima ili osobe s nedovoljnim znanjem ili iskustvom.
- c)** Četke se ne smiju montirati na proizvod, čija brzina leži iznad maksimalne brzine četke.
- d)** Oštećene četke se ne smiju koristiti.
- e)** Promjene boje uslijed hrđe ili drugi znakovi kemijske ili mehaničke promjene na materijalu za čupanje mogu uzrokovati prijevremeni kvar četke.

f) Četke se moraju čuvati u prikladnim stalcima, spremnicima ili kutijama, kako bi bile zaštićene od sljedećih učinaka:

- Visoka vlažnost zraka, vrućina, voda ili druge tekućine, koje mogu oštetiti četku;
- Kiseline ili pare kiselina, koje bi mogle uzrokovati štetu;
- Temperature, koje su toliko niske, da bi mogle dovesti do kondenzacije na četkama, kad se iste izložene područjima s višim temperaturama;
- Deformacija bilo koje komponente četke.

Preostali rizici:

Upute za uporabu ovog električnog alata sadrže opširne informacije o sigurnom radu s električnim alatima.

Ipak, svaki električni alat skriva određene ostale rizike, koje nije moguće u potpunosti isključiti ni pažljivom konstrukcijom i postojećim sigurnosnim uređajima. Uvijek koristite električni alat s potrebnim oprezom.

Preostali rizici mogu biti na primjer:

- Dodirivanje pokretnih dijelova ili alata.
- Ozljede zbog letećih komada ili dijelova radnog komada.
- Opasnost od požara s nedovoljnim prozračivanjem motora.
- Oštećenje sluha u radu bez zaštite sluha.
- Oštećenje pluća udisanjem prašine.

Siguran rad ovisi i o upoznavanju radnog osoblja u rukovanju s pojedinačnim električnim alatom! Odgovarajuće znanje o strojevima kao i oprezno ponašanje tijekom rada pomažu umanjiti postojeće preostale rizike.

Značenje simbola



Upozorenje!



Kako biste smanjili opasnost od ozljeda, pročitajte izvorne Upute za uporabu.



Ne koristite uređaj na kiši, u lošem vremenu, u vlažnim okruženjima ili na vlažnim živicama ili travnjacima.



Nosite zaštitne naočale.



Držite treće osobe uvijek podalje od područja opasnosti.



Nosite zaštitne rukavice.



Nosite zaštitu za sluh.



Zajamčena razina zvučne snage.

IPX0

IP-Vrsta zaštite



Napomena

Oznaka na proizvodu ima dokumentnu vrijednost i ne smije se mijenjati ili učiniti nečitljivom.

Prije pokretanja



Upozorenje!

Opasnost od gušenja za djecu prilikom igranja s ambalažnim materijalom! Ambalažni materijal držite podalje od djece.

- Prije prve uporabe uklonite sve pakirne materijale s uređaja.
- Provjerite opseg isporuke i pobrinite za dobar uvid u proizvod, dijelove ili upravljačke elemente.

Opis dijelova (Sl. A)

- 1** Zaštitna kapa
- 2** Utikač za dršku
- 3** Aretirni gumb
- 4** Ventilacijski otvori
- 5** Strelica smjera rotacije
- 6** Zaštitni pokrov
 - 7a. Najlonska četka
 - 7b. Metalna četka
- 8** Kotur
- 9** Aretirni svornjak
- 10** Šesterorubni okasti ključ
- 11** Matica za namještanje (vidjeti Sl. D)

Radna vremena

- Pridržavajte se regionalnih propisa.
- Pitajte za radno vrijeme kod svog lokalnog nadležnog regulatornog tijela.

Puštanje u rad



Napomena

Zamjenom glave kosilice Countryless® Bežična kosilica trave 2u1 (Art.br.: 1238127) proizvod se pretvara u čistač fuga.

Pogledajte priručnik s uputama Countryside® Bežična kosilica trave 2u1 (Art.br.: 1238127), da biste se upoznali s radom baterije, punjača, teleskopske drške, ručki itd.

Spajanje nastavka čistača fuga s teleskopskom drškom (Sl. B / C)

- ▶ Uklonite glavu kosilice s Countryside® Bežične kosilice 2u1 (Art.br.: 1238127) prema njenim Uputama za uporabu.
- ▶ Otvorite polugu za namještanje **B** / **1**.
- ▶ Skinite zaštitni pokrov **1** i umetnite utikač **2** u teleskopsku ručku bežične kosilice. **B** / **2**.
- ✓ Oba aretirna gumba za zaključavanje **3** zvučno zaskoče.
- ▶ Zatvorite polugu za namještanje **B** / **3**.
- ✓ Spoj je osiguran, a kosilica trave se pretvara u čistač fuga (sl. **C**).



Napomena

Ako želite rastaviti proizvod, postupite obrnutim redoslijedom. Kod odvajanja oba aretirna gumba **3** biti pritisnut.

Zamijenite četku za fuge (Sl. **D**)



Napomena

Osjetljive površine najprije provjerite na neupadljivom mjestu, kako biste izbjegli moguća oštećenja površine.

Područje primjene najlonske četke **7a**

Za uklanjanje korova i mahovine s malih, uskih fuga. Za osjetljive površine od prirodnog kamena poput mramora, zapečaćenih kamena ili pločica.

Područje primjene metalne četke **7b**

Za uklanjanje tvrdokornog korova i mahovine s neosjetljivih podloga, poput betonskog bloka, kolnika, nogostupa i puteva.

- ▶ Poravnajte rupu za svornjak na pogonskoj osovini s udubljenjem na kućištu i umetnite aretirni svornjak **9** kroz udubljenje i otvor za svornjak **1**.
- ✓ Pogonsko vratilo je zaključano.
- ▶ Otpustite maticu za namještanje **11** uz pomoć šesterorubnog okastog ključa **10** / **2**.
- ▶ Zamijenite četku za fuge **7** drugom.
- ▶ Pričvrstite četku za fuge **7** zatezanjem matice za namještanje uz pomoć šesterorubnog okastog ključa **10** / **3**.

Uklonite aretirni svornjak **9 i šesterorubni okasti ključ **10**.**

- ✓ Nova četka za fuge spremna je za upotrebu.

Rad



Opasnost!

Pri rukovanju četkom za fuge postoji opasnost od ozljeda.

- ▶ Nosite osobnu zaštitnu opremu sukladno sigurnosnim uputama, npr. rukavice, zaštitu za oči, itd.
- ▶ Isključite proizvod i izvadite bateriju prije svih podešavanja.

Uključenje i isključenje



Opasnost!

Opasnost od ozljeda uslijed rotacije radnog alata.

- ▶ Uređaj tijekom rada uvijek držite s obje ruke za glavnu ručku i pomoćnu ručku.
- ▶ Stopala držite na dovoljnoj udaljenosti od četke za fuge **7**.

- ▶ Postupajte prema Uputama za uporabu Countryside® Bežične kosilice trave 2u1 (Art.br.: 1238127).

Čišćenje fuga

- ▶ Čistač za fuge uvijek držite tako, da donja strana bude paralelno izravnana sa zemljom.
- ▶ Pomičite čistač fuga ravnomjerno i u sporom tempu preko radnog područja.
- ▶ Nakon isključivanja uređaja, četka će još neko vrijeme raditi. Pustite četku da se potpuno umiri. Ne dirajte pokretnu četku ili ne kočite je.

Čišćenje i održavanje



Upozorenje!

Opasnost od ozljeda!



- ▶ Nosite osobnu zaštitnu opremu sukladno sigurnosnim uputama, npr. rukavice itd.
- ▶ Isključite proizvod i izvadite bateriju prije održavanja ili čišćenja.
- ▶ Ostavite da se proizvod ohladi prije radova čišćenja ili održavanja.
- ▶ Radovi na održavanju i čišćenju uređaja mogu se obavljati samo sa zaustavljenom četkom.
- ▶ Neka radove, koji nisu opisani u ovim Uputama za uporabu, obavlja specijalizirana radionica.

Oprez!

Tijekom čišćenja i održavanja provjerite ima li proizvod oštećenja kao što su labavi, istrošeni ili oštećeni dijelovi, ispravno sjedište vijaka ili drugih dijelova.

Popravke smije izvoditi samo kvalificirana osoba ili ovlaštenu servisnu centar. Kvalificirane osobe su osobe s odgovarajućom tehničkom obukom i iskustvom, koje poznaju zahtjeve na konstrukciji i oblikovanju proizvoda i razumiju sigurnosne propise.

Očistite

- ▶ Nemojte koristiti sredstva za čišćenje odnosno otapala. Kemijske tvari mogu nagrizati površinu proizvoda.
- ▶ Nikada ne čistite proizvod pod tekućom vodom. Očistite površinu proizvoda vlažnom ili suhom krpom.
- ▶ Očistite ventilacijske otvore **4** i druga teško dostupna mjesta mekom četkom ili kistom.
- ▶ Proizvod temeljito očistite neposredno nakon svake uporabe i ostavite da se svi dijelovi osuše.
- ▶ U slučaju jakog onečišćenja četke za fuge, očistite četke u vodi ili s jakim mlazom vode i tvrdom četkom.

- ▶ Tijekom čišćenja između ostalog provjerite sljedeće točke:
- ▶ Stanje i čvrsto sjedište četke za fuge **7** i matica za namještanje **11**.
- ▶ Spoj nastavka čistača fuga i teleskopske drške.

Skladištenje

- Temeljito očistite proizvod prije skladištenja.
- Čuvajte proizvod, uključujući svu dodatnu opremu, na suhom mjestu, zaštićenom od prašine i smrzavanja.
- Proizvod zaštitite od izravne sunčeve svjetlosti.
- Pohranite bateriju odvojeno od proizvoda.
- Proizvod čuvajte izvan dohvata djece i na temperaturi skladištenja između + 5 °C in + 30 °C.

Transport

U idealnom slučaju transportirajte nastavak za čistač fuga i njegov pribor uvijek u originalnom pakiranju.

Pretraga grešaka

Problem	Mogući uzroci	Uklanjanje grešaka
Uređaj se isključuje.	Baterija je previše vruća.	Pustite da se baterija ohladi.
	Baterija je prazna.	Napunite bateriju.
	Prekidač za uključivanje/ isključivanje u kvaru.	Pronađite specijaliziranu radionicu.
	Motor je u kvaru.	
Uređaj radi s prekidima.	Unutarnji labavi kontakt.	Pronađite specijaliziranu radionicu.
	Prekidač za uključivanje/ isključivanje u kvaru.	
	Spoj između radne glave i teleskopske drške je labav.	Pritegnite spoj.
Jake vibracije, jaka buka, loše radno ponašanje.	Četka za fuge oštećena.	Zamijenite četku za fuge.
	Radna glava začepljena.	Četku za fuge ispravno zamijenite.
	Radna glava začepljena.	Radnu glavu očistite.
	Motor je u kvaru.	Potražite specijaliziranu radionicu.

Tehnički podaci

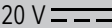
Artikl	Nastavak za čistač fuge
Broj modela	1238149
Nazivni napon	20 V  (istosmjerna struja)
Brzina praznog hoda	1200 min ⁻¹
Promjer četke	Ø 100 mm
Radna temperatura	0-40 °C

Za primjenu s (nije uključeno u opseg isporuke):

- Countryside® Bežična kosilica trave 2u1 (Art.br.: 1238127)
- Countryside® 20V Litij-ionska baterija (Art.br.: 1238164)
- Countryside® Punjač baterije (Art.br.: 1238166)

Informacije o buci i vibracijama



UPOZORENJE!

Opasnost za zdravlje! Rad bez zaštite za sluh može dovesti do zdravstvenih problema. Tijekom rada nosite zaštitu za uši.

Razina zvučnog tlaka L_{pA}	70,4 dB(A)
Nesigurnost K:	3 dB(A)
Razina buke L_{wA}	82,1 dB(A)
Nesigurnost K	3 dB
Vibracije	0,79 m/s ²
Nesigurnost K	1,5 m/s ²

Navedene ukupne vrijednosti vibracija i navedene vrijednosti emisije buke izmjerene su prema standardiziranom ispitnom postupku (EN 60335-1) i mogu se koristiti za usporedbu jednog električnog alata s drugim. Također se mogu koristiti za preliminarnu procjenu opterećenja.

Upozorenje!

Emisije vibracija i buke tijekom stvarne uporabe električnog alata mogu se razlikovati od navedenih vrijednosti, ovisno o načinu korištenja električnog alata, a posebice o vrsti izratka.

Neophodno je uspostaviti sigurnosne mjere zaštite rukovatelja na temelju procjene razine vibracija i buke tijekom stvarnih uvjeta uporabe (uzimajući u obzir sve dijelove radnog ciklusa, na primjer razdoblja kad je električni alat isključen i takve, u kojima je doduše uključen, ali radi bez opterećenja).

Pokušajte opterećenje vibracijama i bukom držati na najmanjoj mogućoj mjeri. Prikladne mjere za smanjenje opterećenja uključuju nošenje rukavica tijekom korištenja alata, ograničavanje radnog vremena i primjenu pribora u dobrom stanju.

Odlaganje

Odlaganje ambalaže



Ambalaža proizvoda se sastoji od materijala sa svojstvima prikladnim za recikliranje. Odlazite materijale pakiranja u skladu s njihovim oznakama na javnim odlagalištima odnosno u skladu s odredbama specifičnim za državu.

Upute za odlaganje električnih proizvoda



Nemojte odlagati električne uređaje u kućnansko smeće. Prema europskoj smjernici 2012/19/EU o staroj električnoj i elektroničkoj opremi i nacionalnom pravu električne se naprave moraju odvojeno skupljati i reciklirati na ekološki prihvatljiv način.

Kao alternativu zahtjevu za povratnu pošiljku: vlasnik električnog aparata dužan je sudjelovati kod stručnog recikliranja umjesto povratnog slanja u slučaju povrata vlasništva. Stari uređaj može se prepustiti i sakupljalištu, koje izvodi odlaganje u smislu nacionalne kružne ekonomije i zakona o otpadu. To se ne odnosi na starim uređajima priložene dijelove pribora i po

Daljnje upute za odlaganje

Vratite električni uređaj tako, da to nema negativne utjecaje na njegov kasniju ponovnu uporabu ili reciklažu. Stari električni uređaji mogu sadržavati štetne tvari. Ako se uređajem rukuje na pogrešan način ili se ošteti, ovi zagađivači mogu dovesti do oštećenja zdravlja ili onečišćenja vode i tla tijekom kasnije reciklaže uređaja.

Jamstvo

Kaufland vam daje 3 godine jamstva od datuma kupnje.

Jamstvo ne pokriva štetu uzrokovanu nepridržavanjem uputa za uporabu, pogrešnom uporabom, nepravilnim rukovanjem, neovlaštenim popravcima ili neodgovarajućim održavanjem i njegovom.

EZ-Izjava o sukladnosti



Informacije i standardi mogu se naći na priloženoj EZ izjavi o sukladnosti.

Spis treści

Zakres dostawy	44
Bezpieczeństwo	44
Pozostałe ryzyka	51
Znaczenie symboli	52
Przed uruchomieniem.....	52
Uruchamianie.....	53
Obsługa.....	54
Czyszczenie i konserwacja.....	54
Przechowywanie.....	55
Transport	55
Identyfikacja błędów.....	55
Dane techniczne.....	56
Usuwanie odpadów	56
Gwarancja.....	57
Deklaracja zgodności WE	57

Szanowna Klientko, szanowny Kliencie!

Gratulujemy zakupu nowego urządzenia. Nabyty produkt wyróżnia się doskonałym stosunkiem ceny do jakości, dając użytkownikowi wiele satysfakcji.

Zakres dostawy

- 1 końcówka do czyszczenia fug
- 1 szczotka nylonowa
- 1 szczotka metalowa
- 1 instrukcja obsługi
- 1 sworzeń blokujący
- 1 klucz oczkowy sześciokątny

Sprawdź, czy niczego nie brakuje i czy urządzenie nie wykazuje żadnych uszkodzeń.

Uszkodzonego urządzenia nie wolno używać! W razie stwierdzenia uszkodzenia, proszę zwrócić się do oddziału firmy Kaufland.

Bezpieczeństwo



Przed pierwszym użyciem Twojego nowego urządzenia dokładnie przeczytaj instrukcję eksploatacji i zastosuj się do jej treści. Zachowaj niniejszą instrukcję w celu późniejszego użycia lub dla następnych użytkowników urządzenia.

- Przed pierwszym załączeniem należy bezwzględnie przeczytać zasady bezpieczeństwa! Nieprzestrzeganie instrukcji eksploatacji i zasad bezpieczeństwa może spowodować uszkodzenie urządzenia oraz stworzyć ryzyko dla użytkownika i innych osób.
- Wszystkie osoby załączające, obsługujące i konserwujące urządzenie muszą być odpowiednio wykwalifikowane.

Zakaz własnoręcznych zmian i modyfikacji

- Nie wolno przerabiać urządzenia ani wytwarzać z niego innych urządzeń. Wskutek takich zmian urządzenie może zacząć źle działać, stwarzając dodatkowe ryzyko dla użytkownika i innych osób.
- Naprawy urządzenia mogą przeprowadzać tylko uprawnione do tego i odpowiednio wykwalifikowane osoby. Należy używać wyłącznie oryginalnych części zamiennych. Dzięki temu urządzenie pozostanie bezpieczne.

Symbole użyte w niniejszej instrukcji

Znaki i symbole użyte w niniejszej instrukcji mają Ci pomóc zrozumieć jej treść i bezpiecznie stosować urządzenie.



Wskazówka

Informacja o najbardziej efektywnym lub praktycznym sposobie użycia.

► Działanie

Wymaga konkretnego działania.

✓ Rezultat działania

Wynik określonego ciągu konkretnych działań.

Ⓐ Oznaczenie rysunku

1 Numery pozycji, numery rysunków

1 Czynność obsługowa

Stopnie ryzyka i ostrzeżenia

Wskazując na potencjalne zagrożenia, w niniejszej instrukcji eksploatacji użyto następujących stopni ryzyka:



Niebezpieczeństwo!

Bezpośrednie zagrożenie prowadzące w razie niepodjęcia określonych działań do poważnych obrażeń, a nawet utraty życia.



Ostrzeżenie!

Potencjalne zagrożenie prowadzące w razie niepodjęcia określonych działań do poważnych obrażeń, a nawet utraty życia.



Ostrożnie!

Potencjalne zagrożenie prowadzące w razie niepodjęcia określonych działań do lekkich lub niewielkich obrażeń.

Uwaga!

Możliwe niebezpieczeństwo powodujące, jeśli się go nie uniknie, szkody materialne.

Struktura ostrzeżeń

Ostrzeżenia mają następującą strukturę:



Słowo-sygnal (stopień ryzyka)

Rodzaj i źródło zagrożenia!

- Skutki w razie nieprzestrzegania
- ▶ Środki zapobiegawcze

Stosowanie zgodnie z przeznaczeniem

Produkt jest przeznaczony wyłącznie

- do usuwania chwastów lub mchu pomiędzy niepowlekanych kostek brukowych lub płyt betonowych;
- do stosowania zgodnie z treścią opisów i zasadami bezpieczeństwa zawartymi w niniejszej instrukcji obsługi.
- Niniejszy produktem jest końcówką wzgl. akcesorium, czyli częścią, która może być stosowana wyłącznie w połączeniu z podkaszarką do trawy Countryside® 2w1 (nr kat.: 1238127).

Produkt jest przeznaczony wyłącznie do prywatnego użytku i nie może być używany w celach komercyjnych lub przemysłowych.

Każde inne zastosowanie produktu, w tym jego modyfikacje są niezgodne z przeznaczeniem i stwarzają poważne ryzyko nieszczęśliwego wypadku. Producent ani sprzedawca nie odpowiadają za szkody powstałe wskutek stosowania urządzenia niezgodnie z jego przeznaczeniem.

Ogólne zasady bezpieczeństwa dotyczące elektronarzędzi



OSTRZEŻENIE Proszę zapoznać się ze wszystkimi zasadami bezpieczeństwa, instrukcjami, ilustracjami oraz danymi technicznymi, dotyczącymi tego elektronarzędzia. Zaniechania będące skutkiem nieprzestrzegania zasad bezpieczeństwa i instrukcji mogą być przyczyną porażenia prądem elektrycznym, pożaru i/lub ciężkich obrażeń.

Proszę zachować wszystkie zasady bezpieczeństwa i instrukcje na przyszłość.

Stosowane w nich pojęcie „elektronarzędzia” odnosi się zarówno do narzędzi podłączonych do sieci (tj. wyposażonych w przewód zasilający), jak i do narzędzi z napędem akumulatorowym (tj. bez przewodu zasilającego).

1) Bezpieczeństwo na stanowisku pracy

a) Dbaj o porządek i dobre oświetlenie stanowiska pracy.

Nieporządek i nieoświetlone obszary stanowiska pracy mogą być przyczyną nieszczęśliwych wypadków.

- b) Elektronarzędzia nie wolno stosować w strefach zagrożonych wybuchem ani w miejscach, gdzie znajdują się palne ciecze, gazy lub pyły.** *Elektronarzędzia mogą generować iskry, mogące podpalić pył lub opary.*
- c) Podczas stosowania elektronarzędzia w jego pobliżu nie mogą przebywać dzieci ani inne osoby.** *W razie odwrócenia uwagi możesz stracić kontrolę nad elektronarzędziem.*
- 2) Bezpieczeństwo elektryczne**
- a) Wtyk sieciowy elektronarzędzia musi być zgodny z typem gniazda sieciowego. Wtyku pod żadnym pozorem nie wolno przerabiać. Do podłączania elektronarzędzi wyposażonych w przewód ochronny nie stosuj żadnych przejściówek.** *Oryginalne wtyki i pasujące do nich gniazda sieciowe minimalizują ryzyko porażenia prądem elektrycznym.*
- b) Unikaj kontaktu z powierzchniami uziemionymi takimi jak rury, grzejniki, kuchenki i lodówki.** *Zachodzi podwyższone ryzyko porażenia prądem elektrycznym, jeśli Twoje ciało jest uziemione.*
- c) Chronь elektronarzędzia przed deszczem i wilgocią.** *Wniknięcie wody do elektronarzędzia podnosi ryzyko porażenia prądem.*
- d) Przewód zasilający nie służy do noszenia, wieszania ani odłączania elektronarzędzia od źródła zasilania. Chronь przewód zasilający przed wysoką temperaturą, olejem, ostrymi krawędziami i ruchomymi częściami urządzeń.** *Uszkodzone lub splątane przewody zasilające podnoszą ryzyko porażenia prądem elektrycznym.*
- e) Używając elektronarzędzia pod gołym niebem, stosuj wyłącznie przedłużacze przeznaczone do pracy na zewnątrz.** *Stosowanie przedłużacza przeznaczonego do pracy na zewnątrz minimalizuje ryzyko porażenia prądem elektrycznym.*
- f) Jeśli nie da się uniknąć pracy w wilgotnym środowisku, należy zastosować wyłącznik ochronny różnicowy.** *Stosowanie wyłącznika ochronnego różnicowego minimalizuje ryzyko porażenia prądem elektrycznym.*
- 3) Bezpieczeństwo osób**
- a) Nie dekoncentruj się, uważaj na to, co robisz, a używając do pracy elektronarzędzi, zawsze kieruj się rozsądkiem. Nie używaj elektronarzędzi, jeśli odczuwasz zmęczenie lub jesteś pod wpływem narkotyków, alkoholu albo leków.** *Chwila nieuwagi podczas stosowania elektronarzędzia może być przyczyną poważnych obrażeń.*

- b) Stosuj środki ochrony indywidualnej i zawsze miej założone okulary ochronne.**
Stosowanie środków ochrony indywidualnej takich jak maska przeciwpyłowa, antypoślizgowe obuwie ochronne, kask czy ochronniki słuchu, w zależności od używanego elektronarzędzia, minimalizuje ryzyko obrażeń.
- c) Unikaj niezamierzonego załączenia elektronarzędzia. Upewnij się, czy elektronarzędzie jest wyłączone, zanim podłączysz je do sieci i/lub akumulatora oraz zanim je podniesiesz lub przeniesiesz.** *Trzymanie palca na włączniku podczas przenoszenia elektronarzędzia lub podłączanie załączonego elektronarzędzia do sieci może skutkować nieszczęśliwym wypadkiem.*
- d) Przed załączeniem elektronarzędzia usuń wszelkie przyrządy nastawcze i/lub klucze.** *Przyrząd lub klucz umieszczony w obracającej się części elektronarzędzia może być przyczyną obrażeń.*
- e) Unikaj nienaturalnych pozycji ciała. Zapewnij sobie bezpieczną pozycję i nigdy nie trać równowagi.** *Dzięki temu w nieprzewidzianych sytuacjach zachowasz lepszą kontrolę nad elektronarzędziem.*
- f) Załóż odpowiednie ubranie. Nie zakładaj szerokich ubrań ani ozdób (np. biżuterii). Trzymaj włosy i ubranie z dala od ruchomych części.** *Luźne ubrania, ozdoby (np. biżuteria) lub długie włosy mogą zostać chwyczone przez ruchome części urządzenia.*
- g) W przypadku możliwości użycia urządzeń odpylających i/lub przechwytyjących, należy je podłączyć i prawidłowo stosować.** *Stosowanie urządzeń odpylających zmniejsza ryzyko związane z nadmiernym zapyleniem.*
- h) Poczucie bezpieczeństwa bywa złudne, dlatego nigdy nie ignoruj obowiązujących zasad bezpieczeństwa, nawet wówczas, gdy po wielokrotnym użyciu elektronarzędzia dobrze je znasz.** *Chwilowa nieuwaga może w ułamku sekundy spowodować poważne obrażenia.*
- 4) Stosowanie i obsługa elektronarzędzia**
- a) Nie przeciążaj urządzenia. Stosuj elektronarzędzia przeznaczone do danego rodzaju pracy.** *Dysponując odpowiednim elektronarzędziem, pracujesz lepiej i bezpieczniej w danym zakresie wydajności.*

b) Nie używaj elektronarzędzi z uszkodzonym wyłącznikiem.

Elektronarzędzie, którego nie można normalnie załączyć ani wyłączyć, jest niebezpieczne i musi zostać naprawione.

c) Przed zmianą ustawień, wymianą akcesoriów lub odłożeniem elektronarzędzia wyjmij wtyk z gniazda sieciowego i/lub usuń akumulator. Ten środek ostrożności uniemożliwi przypadkowe załączenie elektronarzędzia.

d) Nieużywane elektronarzędzia należy przechowywać w miejscu niedostępnym dla dzieci. Nie pozwól, aby elektronarzędzie było używane przez osoby, które go nie znają lub które nie przeczytały niniejszej instrukcji obsługi. Elektronarzędzia w rękach osób niedoświadczonych są niebezpieczne.

e) Dbaj o stan elektronarzędzi i ich elementów roboczych. Sprawdź, czy części ruchome działają bez zarzutu i czy się nie blokują oraz czy żadna z części nie jest pęknięta/złamana lub uszkodzona w stopniu ograniczającym poprawne działanie elektronarzędzia. Uszkodzone części elektronarzędzia należy naprawić przed jego użyciem. Przyczyną wielu nieszczęśliwych wypadków są źle konserwowane elektronarzędzia.

f) Narzędzia tnące muszą być ostre i czyste. Starannie pielęgnowane narzędzia tnące, których krawędzie tnące są zawsze naostrzone, rzadziej się klinują i lżej się je prowadzi.

g) Elektronarzędzi oraz ich elementów roboczych należy zawsze używać zgodnie ze wskazówkami zawartymi w instrukcji obsługi. Dodatkowo należy uwzględnić przy tym panujące warunki pracy i wykonywaną czynność. Stosowanie elektronarzędzi niezgodnie z przeznaczeniem może być niebezpieczne i prowadzić do nieprzewidzianych sytuacji.

h) Dbaj o należyty stan uchwytów i rękojeści, które muszą być suche, czyste i wolne od olejów i smarów. Śliskie uchwyty i rękojeści nie umożliwiają bezpiecznej obsługi ani kontroli nad elektronarzędziem w nieprzewidzianych sytuacjach.

5) Stosowanie i obsługa narzędzi akumulatorowych

a) Akumulatory należy ładować tylko za pomocą ładowarek zalecanych przez producenta. Ładowarka przeznaczona do akumulatorów określonego typu może się zapalić, jeśli zostanie użyta do ładowania innych akumulatorów.

- b) Stosuj wyłącznie akumulatory przeznaczone do zasilania elektronarzędzi.** *Stosowanie innych akumulatorów może być przyczyną obrażeń lub pożaru.*
- c) Nieużywany akumulator trzymaj z dala od spinaczy biurowych, monet, kluczy, gwoździ, śrub i innych przedmiotów metalowych, mogących spowodować zwarcie jego styków.** *Zwarcie styków akumulatora może być przyczyną oparzeń lub pożaru.*
- d) Niewłaściwa obsługa akumulatora może doprowadzić do wycieku elektrolitu. Unikaj kontaktu z elektrolitem. W razie przypadkowego kontaktu, dotknięte miejsce należy opłukać wodą. W razie kontaktu elektrolitu z oczami, należy dodatkowo zasięgnąć porady lekarza.** *Wyciekający elektrolit może być przyczyną podrażnień skóry i oparzeń.*
- e) Nie używaj uszkodzonych ani zmodyfikowanych akumulatorów.** *Uszkodzone lub zmodyfikowane akumulatory mogą zachować się w nieprzewidywalny sposób, wywołując pożar lub wybuch i/lub stwarzając ryzyko obrażeń.*
- f) Nie wystawiaj akumulatorów na działanie ognia lub zbyt wysokich temperatur.** *Ogień lub temperatury powyżej 130 °C mogą wywołać eksplozję.*
- g) Przestrzegaj wszelkich instrukcji dotyczących ładowania akumulatorów i nigdy nie ładuj narzędzi akumulatorowych w zakresie temperatur wyższym niż podany w instrukcji obsługi.** *Niewłaściwe ładowanie lub ładowanie poza dopuszczonym zakresem temperatur może doprowadzić do zniszczenia akumulatora i zwiększyć ryzyko pożaru.*
- 6) Serwis**
- a) Naprawę elektronarzędzia zawsze należy powierzać odpowiednio wykwalifikowanym specjalistom i przeprowadzać tylko w oparciu o oryginalne części zamienne.** *Dzięki temu elektronarzędzie pozostanie bezpieczne.*
- b) Nigdy nie konserwuj uszkodzonych akumulatorów.** *Wszelkie zabiegi konserwacyjne dot. akumulatorów należy powierzyć producentowi lub autoryzowanemu przez niego serwisowi.*
- Zasady bezpieczeństwa dot. końcówki do czyszczenia fug**
- a)** To urządzenie nie może być obsługiwane przez dzieci. Należy dopilnować, aby dzieci nie bawiły się tym urządzeniem. Dzieci nie mogą go także czyścić ani konserwować.

- b)** Urządzenie nie może być używane przez osoby o ograniczonych zdolnościach fizycznych, sensorycznych lub umysłowych oraz osoby nieposiadające wystarczającej wiedzy lub doświadczenia.
- c)** Szczotek nie wolno zakładać na produkt, którego prędkość obrotowa przekracza najwyższą dopuszczalną prędkość obrotową szczotek.
- d)** Uszkodzonych szczotek nie wolno stosować.
- e)** Rdzawe przebarwienia lub inne objawy chemicznego lub mechanicznego przeobrażenia materiału szczotki mogą świadczyć o jej przedwczesnym zużyciu.
- f)** Szczotki należy przechowywać na specjalnych podstawkach lub w odpowiednich pojemnikach wzgl. skrzynkach, chroniących je przed następującymi czynnikami:
- wysoka wilgotność powietrza, wysoka temperatura, woda lub inne ciecze, mogące powodować uszkodzenia szczotki;
 - kwasy lub opary kwasów, mogące powodować uszkodzenia szczotki;
 - niskie temperatury, mogące powodować skraplanie się pary wodnej na szczotkach, po przeniesieniu ich w miejsce o wyższej temperaturze;
 - odkształcenie którejkolwiek części składowej szczotki.

Pozostałe ryzyka

Instrukcja obsługi tego elektronarzędzia zawiera obszernie informacje dot. bezpiecznej pracy przy użyciu elektronarzędzi.

Niemniej jednak każde elektronarzędzie generuje pewne ryzyka, których nawet mimo starannej konstrukcji i zastosowania odpowiednich zabezpieczeń nie można całkowicie wykluczyć. Dlatego podczas obsługi elektronarzędzi zawsze należy zachować ostrożność.

Pozostałe ryzyka to na przykład:

- dotknięcie ruchomych części lub elementów roboczych,
- zranienie wskutek uderzenia przez niewłaściwie zamocowany, obrabiany przedmiot lub jego fragmenty, które mogą się oderwać,
- pożar w razie niedostatecznej wentylacji silnika,
- uszkodzenie słuchu w przypadku nieużywania ochronników słuchu w czasie pracy,
- choroby płuc w razie wdychania pyłu.

Bezpieczna praca zależy także od stopnia znajomości obsługi danego elektronarzędzia przez obsługujące je osoby! Odpowiedni poziom wiedzy o danym elektronarzędziu i zachowanie ostrożności podczas pracy przy jego użyciu pozwolą zminimalizować pozostałe ryzyka.

Znaczenie symboli



Ostrzeżenie!



Aby zmniejszyć ryzyko obrażeń, należy przeczytać oryginalną instrukcję eksploatacji.



Nie korzystaj z urządzenia w czasie deszczu, złej pogody lub gdy jest mokro.



Założ okulary ochronne.



Trzymaj osoby postronne z dala od strefy zagrożenia.



Założ rękawice ochronne.



Założ ochronniki słuchu.



Gwarantowany poziom mocy akustycznej.

IPX0

Stopień ochrony IP



Wskazówka

Oznaczenia produktu mają wartość urzędowego dokumentu, w związku z czym nie wolno ich zmieniać ani niszczyć.

Przed uruchomieniem



Ostrzeżenie!

Ryzyko uduszenia dzieci bawiących się materiałami opakowaniowymi!

Materiały opakowaniowe należy bezwzględnie trzymać poza zasięgiem dzieci.

- Przed pierwszym użyciem urządzenia należy usunąć z niego wszelkie materiały opakowaniowe.
- Sprawdź, czy dostawa jest kompletna, dokonując oględzin produktu jako całości oraz jego części i elementów sterujących.

Teilebeschreibung (Rys. A)

- 1 Kapturek ochronny
- 2 Wtyk do drążka
- 3 Przycisk blokady
- 4 Otwory wentylacyjne
- 5 Strzałka wskazująca kierunek obrotu
- 6 Osłona
- 7 Szczotka do fug
 - 7a. Szczotka nylonowa
 - 7b. Szczotka metalowa
- 8 Rolka prowadząca
- 9 Sworzeń blokujący
- 10 Klucz oczkowy sześciokątny
- 11 Nakrętka ustalająca (zobacz Rys. D)

Czas pracy

- Przestrzegaj regionalnych przepisów.
- O obowiązujący czas pracy spytaj lokalnej administracji.

Uruchamianie



Wskazówka

Wymieniając głowicę akumulatorowej podkaszarki do trawy Countryside® 2w1 (nr kat.: 1238127), można zmienić produkt w urządzenie do czyszczenia fug.

Zajrzyj do instrukcji obsługi akumulatorowej podkaszarki do trawy Countryside® 2w1 (nr kat.: 1238127), aby zapoznać się z obsługą akumulatora, ładowarki, drążka teleskopowego, uchwytów itd.

Łączenie końcówki do czyszczenia fug z drążkiem teleskopowym (Rys. B / C)

- ▶ Odłącz głowicę akumulatorowej podkaszarki do trawy Countryside® 2w1 (nr kat.: 1238127) zgodnie z opisem w jej instrukcji obsługi.
- ▶ Otwórz dźwignię ustalającą **B** / **1**.
- ▶ Usuń kapturek ochronny **1** i wetknij wtyk **2** do drążka teleskopowego akumulatorowej podkaszarki do trawy: **B** / **2**.
- ✓ Usłysz kliknięcie obu zatrzaszkujących się przycisków blokady **3**.
- ▶ Zamknij dźwignię ustalającą **B** / **3**.
- ✓ Połączenie jest zabezpieczone, a podkaszarka do trawy zamieniona w urządzenie do czyszczenia fug (rys. **C**).



Wskazówka

Żeby zdemontować produkt, opisane czynności należy wykonać w odwrotnej kolejności. Aby odłączyć, należy wcisnąć oba przyciski blokady **3**.

Wymiana szczotki do fug (Rys. D)



Wskazówka

W przypadku bardziej delikatnych podłoży, najpierw należy sprawdzić w mniej widocznym miejscu, czy szczotka do fug nie uszkadza powierzchni.

Zakres stosowania szczotki nylonowej **7a**

Do usuwania chwastów i mchu z niewielkich, wąskich fug. Do delikatnych powierzchni z kamienia naturalnego, np. marmuru, powlekanego kamienia lub fliz.

Zakres stosowania szczotki metalowej **7b**

Do usuwania uporczywych chwastów i mchu z powierzchni odpornych na czynniki mechaniczne takich jak beton, kostka brukowa, chodniki i jezdnie.

- ▶ Ustaw otwór na sworzeń w wale napędowym na wycięciu w obudowie, a następnie wetknij sworzeń ustalający **9** przez wycięcie do otworu na sworzeń **1**.
- ✓ Wał napędowy jest zablokowany.
- ▶ Odkręć nakrętkę ustalającą **11** kluczem oczkowym sześciokątnym **10** / **2**.
- ▶ Wymień szczotkę do fug **7** na inną.
- ▶ Zamocuj szczotkę do fug **7**, zakręcając nakrętkę ustalającą kluczem oczkowym sześciokątnym **10** / **3**.

Usuń sworzeń ustalający **9** i klucz oczkowy sześciokątny **10**.

- ✓ Nowa szczotka do fug jest gotowa do pracy.

Obsługa



Niebezpieczeństwo!

Ryzyko zranienia w przypadku kontaktu ze szczotką do fug.



- ▶ Stosuj środki ochrony indywidualnej zgodnie z zasadami bezpieczeństwa, np. rękawice ochronne, okulary ochronne itd.
- ▶ Wyłącz produkt i wyjmij z niego akumulator, zanim dokonasz jakichkolwiek ustawień.

Załączanie i wyłączenie



Niebezpieczeństwo!

Ryzyko zranienia o obracające się narzędzie.

- ▶ W czasie pracy zawsze trzymaj urządzenie oburącz za oba uchwyty, tj. główny i dodatkowy.
- ▶ Trzymaj stopy w bezpiecznej odległości od szczotki do fug .

- ▶ Postępuj zgodnie z instrukcją obsługi akumulatorowej podkaszarki do trawy Countryside® 2w1 (nr kat.: 1238127)

Czyszczenie fug

- ▶ Trzymaj urządzenie do czyszczenia fug zawsze tak, aby jego spód był ustawiony równolegle do ziemi.
- ▶ Przemieszczaj urządzenie do czyszczenia fug w równomiernym, powolnym tempie po czyszczonej powierzchni.
- ▶ Po wyłączeniu urządzenia szczotka jeszcze przez jakiś czas się obraca. Poczekaj, aż szczotka całkowicie się zatrzyma. Nie dotykaj ani nie hamuj obracającej się szczotki.

Czyszczenie i konserwacja



Ostrzeżenie!

Ryzyko zranienia!



- ▶ Stosuj środki ochrony indywidualnej zgodnie z zasadami bezpieczeństwa, np. rękawice ochronne itd.
- ▶ Wyłącz produkt i wyjmij z niego akumulator przed przystąpieniem do czyszczenia i konserwacji.
- ▶ Przed rozpoczęciem czyszczenia lub konserwacji poczekaj, aż urządzenie ostygnie.
- ▶ Konserwację i czyszczenie urządzenia wolno rozpocząć dopiero po całkowitym zatrzymaniu szczotki.
- ▶ Prace nieopisane w niniejszej instrukcji należy powierzyć odpowiedniemu serwisowi.

Uwaga!

Podczas czyszczenia i konserwacji urządzenia sprawdź je pod kątem ewentualnych braków takich jak obluźwane, zużyte lub uszkodzone części i upewnij się, czy wszystkie śruby są dokręcone, a pozostałe elementy dobrze osadzone.

Napraw może dokonywać tylko specjalista lub autoryzowany serwis. Specjalista to osoba posiadająca odpowiednie wykształcenie i doświadczenie zawodowe, znająca wymagania dot. konstrukcji i sposobu wykonania danego produktu oraz przestrzegająca związanych z nim zasad bezpieczeństwa.

Wyczyścić

- ▶ Do mycia nie stosuj żadnych środków myjących ani rozpuszczalników. Substancje chemiczne mogą uszkodzić powierzchnię produktu.
- ▶ Nigdy nie myj urządzenia pod bieżącą wodą. Powierzchnię produktu czyść zwilżoną lub suchą szmatką.

- ▶ Otwory wentylacyjne **4** i inne trudno dostępne miejsca czyść miękką szczotką lub pędzlem.
- ▶ Po każdym użyciu należy dokładnie wyczyścić produkt, pamiętając o tym, aby przed schowaniem poczekać, aż wszystkie części wyschną.
- ▶ W razie silnego zabrudzenia szczotki do fug, wyczyść ją w wodzie lub silnym strumieniem wody i twarzą szczotką.
- ▶ W trakcie czyszczenia sprawdź m. in. następujące punkty:
 - ▶ stan i prawidłowe osadzenie szczotki do fug **7** oraz nakrętki ustalającej **11**.
 - ▶ połączenie końcówki do czyszczenia fug z drążkiem teleskopowym.

- Produkt wraz z akcesoriami przechowuj w miejscu, które jest suche i odpowiednio zabezpieczone przed kurzem i mrozem.
- Chroń produkt przed bezpośrednim nasłonecznieniem.
- Akumulator i produkt przechowuj oddzielnie.
- Przechowuj produkt poza zasięgiem dzieci, w temperaturze między + 5 °C a + 30 °C.

Transport

Końcówkę do czyszczenia fug wraz z akcesoriami najlepiej przechowywać w oryginalnym opakowaniu.

Przechowywanie

- Przed schowaniem produktu należy dokładnie je wyczyścić.

Identyfikacja błędów

Problem	Mögliche Ursachen	Fehlerbehebung
Urządzenie wyłącza się.	Akumulator jest za gorący.	Poczekaj, aż akumulator ostygnie.
	Akumulator jest rozładowany.	Naładuj akumulator.
	Niesprawny w(y)łącznik.	Udaj się do serwisu.
	Niesprawny silnik.	
Urządzenie pracuje z przerwami.	Wewnętrzny styk nie kontaktuje.	Udaj się do serwisu.
	Niesprawny w(y)łącznik.	
	Połączenie między głowicą roboczą a drążkiem teleskopowym jest luźne.	Zamocuj połączenie.
Silne drgania, głośne odgłosy, zła praca.	Uszkodzona szczotka do fug.	Wymień szczotkę do fug.
	Źle wymieniona szczotka do fug.	Wymień prawidłowo szczotkę do fug.
	Zatkana głowica robocza.	Wyczyść głowicę roboczą.
	Niesprawny silnik.	Udaj się do serwisu.

Dane techniczne

Produkt	końcówka do czyszczenia fug
Numer modelu	1238149
Napięcie znamionowe	20 V  (prąd stały)
Prędkość obrotowa bez obciążenia	1200 min ⁻¹
Średnica szczotki:	Ø 100 mm
Temperatura robocza	0-40 °C

Można stosować w połączeniu z następującymi produktami (brak w zestawie):

- Akumulatorowa podkaszarka do trawy Countryside® 2w1 (nr kat.: 1238127)
- Akumulator litowo-jonowy Countryside® 20 V (nr kat.: 1238164)
- Ładowarka Countryside® (nr kat.: 1238166)

Informacje o emisji hałasu i drgań



OSTRZEŻENIE!

Ryzyko uszczerbku na zdrowiu! Praca bez ochronników słuchu może być szkodliwa dla zdrowia. W czasie pracy należy stosować ochronniki słuchu.

Poziom ciśnienia akustycznego L _{PA}	70,4 dB(A)
Niepewność K:	3 dB(A)
Poziom mocy akustycznej L _{WA}	82,1 dB(A)
Niepewność K:	3 dB
Drgania	0,79 m/s ²
Unsicherheit K	1,5 m/s ²

Podane całkowite wartości emisji drgań oraz podane wartości emisji hałasu zostały zmierzone w oparciu o znormalizowaną metodę pomiaru (EN 60335-1) i mogą być użyte do porównania danego elektronarzędzia z innym. Mogą one również służyć do tymczasowej oceny obciążenia.

Ostrzeżenie!

Faktyczne wartości emisji drgań i hałasu mogą odbiegać od podanych wartości w zależności od sposobu stosowania elektronarzędzia, a zwłaszcza od rodzaju obrabianego przedmiotu. Konieczne jest ustalenie środków bezpieczeństwa chroniących użytkownika przed emisją drgań i hałasu, dokonane w oparciu o ocenę stopnia narażenia go na niekorzystne oddziaływanie urządzenia podczas jego faktycznego użycia (i uwzględniające wszystkie etapy procesu roboczego, np. okresy, w których urządzenie jest wyłączone oraz te, w których urządzenie jest wprawdzie włączone, ale pracuje bez obciążenia). Należy próbować minimalizować obciążenie spowodowane przez drgania i hałas. Przykładowe środki bezpieczeństwa, redukujące wspomniane obciążenia to noszenie rękawic ochronnych w czasie stosowania urządzenia, ograniczenie czasu pracy oraz korzystanie z akcesoriów w nienagannym stanie.

Usuwanie odpadów

Utylizacja opakowania



Opakowanie produktu wykonano z materiałów podlegających recyklingowi. W związku z tym materiały opakowaniowe należy oddać do lokalnego punktu gromadzenia odpadów zgodnie z ich oznaczeniem względnie usunąć odpowiednio do obowiązujących przepisów krajowych.

Wskazówki dotyczące utylizacji artykułów elektrycznych



Nie wyrzucaj elektronarzędzi wraz odpadami domowymi. Zgodnie z europejską dyrektywą 2012/19/WE ws. urządzeń elektrycznych i elektronicznych oraz zharmonizowanymi przepisami krajowymi zużyte urządzenia elektryczne podlegają segregacji i recyklingowi.

Alternatywny recykling zamiast zwrotu: Właściciel urządzenia elektrycznego zamiast je zwracać może obowiązkowo uczestniczyć w jego recyklingu, zrzekając się prawa własności do niego. Zużyte urządzenie można również dostarczyć do punktu gromadzenia takich urządzeń, dokonujących ich utylizacji zgodnie z ustawą o gospodarce cyrkulacyjnej i zagospodarowaniu odpadów. Nie dotyczy to akcesoriów ani elementów pomocniczych, niezawierających składników elektrycznych.

Dodatkowe wskazówki dot. usuwania odpadów

Elektronarzędzie należy oddać tak, aby jego ponowne użycie lub wykorzystanie było możliwe. Zużyte urządzenia elektryczne mogą zawierać szkodliwe substancje. W razie niewłaściwej obsługi lub uszkodzenia urządzenia mogą one w późniejszym okresie, np. w ramach utylizacji urządzenia, prowadzić do zagrożenia zdrowia i/lub zanieczyszczenia wody i gleby.

Gwarancja

Kaufland udziela 3-letniej gwarancji od daty zakupu.

Gwarancja nie obejmuje uszkodzeń powstałych wskutek nieprzestrzegania instrukcji eksploatacji, stosowania niezgodnego z przeznaczeniem, niewłaściwej obsługi, własnoręcznych napraw lub niedostatecznej konserwacji i pielęgnacji.

Deklaracja zgodności WE

CE Dane i normy znajdują się w dołączonej deklaracji zgodności WE.

Conținut

Volumul livrării	58
Securitate.....	58
Riscuri reziduale	64
Înțelesul simbolurilor.....	65
Înainte de pornire.....	65
Punerea în funcțiune.....	66
Operare.....	67
Curățare și întreținere	67
Depozitare	68
Transport	68
Depanarea.....	68
Date tehnice.....	69
Eliminare	69
Garanție	70
Declarație de conformitate CE	70

Stimată clientă, stimate client!

Felicitări pentru achiziționarea noului dumneavoastră echipament. Ați optat pentru un produs cu un raport remarcabil între preț și calitate, care urmează să vă ofere multă bucurie.

Volumul livrării

- 1 accesoriu pentru curățarea rosturilor
- 1 perie de nailon
- 1 perie metalică
- 1 instrucțiuni de utilizare
- 1 știft de blocare
- 1 cheie inelară hexagonală

Verificați dacă toate piesele sunt prezente și verificați dacă dispozitivul are avarii de la transport. Nu folosiți un dispozitiv deteriorat! În caz de deteriorare, vă rugăm să contactați o sucursală Kaufland.

Securitate



Înainte de a utiliza dispozitivul pentru prima dată, citiți cu atenție aceste instrucțiuni de operare și acționați în consecință. Păstrați acest manual pentru utilizare ulterioară sau dacă dați altei persoane produsul spre folosință.

- Asigurați-vă că citiți instrucțiunile de siguranță înainte de a utiliza pentru prima dată! Nerespectarea instrucțiunilor și a instrucțiunilor de siguranță poate duce la deteriorarea echipamentului și pericole pentru operator și alte persoane.
- Toate persoanele implicate în punerea în funcțiune, operarea și întreținerea dispozitivului trebuie să fie calificate sau instruite în mod corespunzător.

Este interzisă modificarea neautorizată

- Este interzis să efectuați modificări ale dispozitivului sau să faceți accesorii. Astfel de modificări pot duce la vătămări corporale și defecțiuni.
- Reparațiile dispozitivului pot fi efectuate numai de persoane calificate și instruite. Utilizați întotdeauna piesele de schimb originale. Acest lucru asigură menținerea siguranței dispozitivului.

Simboluri de informare din această instrucțiune

Semnele și simbolurile din această instrucțiune trebuie să vă faciliteze folosirea uneltei.



Indicație

Informații despre utilizarea cea mai efektivă și practică.

▶ Pasul de acțiune

Vă îndeamnă la acțiune.

✓ Rezultatul acțiunii

Rezultatul unei serii de pași de acțiune.

A Identificarea imaginii

1 Numerele pozițiilor, numerele imaginilor

1 Pași în utilizare

Niveluri de pericol din avertismente

Acest manual de instrucțiuni utilizează următoarele niveluri de pericol pentru a indica pericolele potențiale:



Pericol!

Situația periculoasă este iminentă și, dacă nu se iau măsuri, duce la vătămări grave sau chiar la deces.



Avertizare!

Situația periculoasă poate apărea și, dacă nu se iau măsuri, poate duce la vătămări grave sau chiar la deces.



Precauție!

Poate să apară o situație periculoasă și, dacă nu se iau măsuri, va duce la vătămări ușoare sau minore.

Atenție!

Poate să apară o situație potențial dăunătoare și, dacă nu este evitată, va duce la daune materiale.

Structura avertismentelor

Avertismentele sunt structurate conform următoarei structuri:



Cuvânt de semnal (nivel de pericol)

Tipul și sursa de pericol!

- Consecințele nerespectării
- ▶ Luați măsuri pentru a evita pericolul

Utilizare destinată

Produsul este destinat exclusiv

- pentru îndepărtarea buruienilor sau a mușchiului din articulațiile dintre pietrele de pavaj neacoperite sau plăcile de beton.
- pentru utilizare conform descrierilor și instrucțiunilor de siguranță date în acest manual.
- Acest produs este un accesoriu, care se folosește în combinație doar cu Trimmerul de gazon cu acumulator Countryside® 2 în1 (Nr. Art.: 1238127).

Produsul este destinat numai pentru uz privat și nu este potrivit pentru uz comercial sau industrial.

Orice altă utilizare sau modificare a produsului este considerată necorespunzătoare și implică un risc considerabil de accidente. Producătorul sau dealerul nu își asumă nici o răspundere pentru daunele rezultate din utilizarea necorespunzătoare.

Instrucțiuni generale de siguranță pentru scule electrice



AVERTIZARE Citiți toate instrucțiunile de siguranță, instrucțiunile, ilustrațiile și specificațiile furnizate cu acest instrument electric.

Nerespectarea instrucțiunilor de mai jos poate duce la șoc electric, incendiu și / sau vătămări grave.

Păstrați toate instrucțiunile și instrucțiunile de siguranță pentru viitor.

Termenul "instrument electric" utilizat în instrucțiunile de siguranță se referă la uneltele electrice conectate cu rețeaua electrică (cu cablu de alimentare) sau la uneltele electrice cu baterie (fără cablul de alimentare).

1) Securitatea locului de muncă

- Păstrați-vă zona de lucru curată și bine luminată.** *Dezordinea sau zonele de muncă necorespunzătoare pot duce la accidente.*
- Nu lucrați cu scula electrică într-o atmosferă potențial explozivă în care sunt prezente lichide inflamabile, gaze sau praf.** *Instrumentele electrice generează scânteii care pot aprinde praful sau vaporii.*
- Țineți copiii și celelalte persoane deoparte, în timp ce utilizați instrumentul electric.** *Prin distragere, puteți pierde controlul instrumentului electric.*

2) Siguranța electrică

- a) Ștecherul sculei electrice trebuie să se potrivească în priză. Ștecherul nu trebuie modificat în niciun fel. Nu folosiți fișe adaptoare împreună cu scule electrice cu împământare.**
Ștecherele nemodificate și prizele potrivite reduc riscul de electrocutare.
- b) Evitați contactul corpului cu suprafețele cu împământare, cum ar fi conducte, încălzitoare, sobe și frigider. Există un risc crescut de electrocutare dacă corpul tău atinge aceste suprafețe cu împământare.**
- c) Țineți uneltele electrice departe de ploaie sau umiditate. Pătrunderea apei într-o sculă electrică crește riscul de electrocutare.**
- d) Nu folosiți cablul de alimentare pentru a transporta scula electrică, a-l agăța sau a deconecta de la priza electrică. Țineți cablul de alimentare departe de căldură, ulei, margini ascuțite sau părți mobile. Cablurile de alimentare deteriorate sau încurcate cresc riscul de electrocutare.**
- e) Când lucrați în aer liber cu un instrument electric, utilizați numai cabluri de extensie care sunt adecvate și pentru utilizarea în aer liber. Utilizarea unui prelungitor potrivit pentru uz exterior reduce riscul de electrocutare.**
- f) Dacă funcționarea sculei electrice într-un mediu umed este**

inevitabilă, utilizați un dispozitiv cu curent rezidual. Utilizarea unui întrerupător de curent rezidual reduce riscul de electrocutare.

3) Siguranța persoanelor

- a) Fii atent, acordă atenție la ceea ce faci și fii rezonabil în ceea ce privește lucrul cu un instrument electric. Nu folosiți un instrument electric atunci când sunteți obosit sau sub influența drogurilor, alcoolului sau a medicamentelor.**
Un moment de neatenție când folosiți scula electrică poate provoca vătămări grave.
- b) Purtați echipament de protecție personală și întotdeauna ochelari de protecție. Purtarea echipamentelor individuale de protecție, cum ar fi o mască de praf, încălțăminte antiderapantă, protecție pentru cap sau urechi, în funcție de tipul și utilizarea instrumentului electric, reduce riscul de rănire personală.**
- c) Evitați pornirea neintenționată. Asigurați-vă că instrumentul electric este oprit înainte de: conectarea acestuia la sursa de alimentare și / sau la baterie, preluarea sau transportul acestuia. Menținerea degetului pe întrerupător atunci când purtați scula electrică în repaus de lucru, sau când conectați scula electrică la curent poate provoca un accident.**

- d) Îndepărtați alte unelte sau chei de reglare înainte de a porni scula electrică.** *O unealtă sau cheie amplasată într-o parte rotativă a sculei electrice poate provoca vătămări.*
- e) Evitați o postură anormală. Asigurați-vă o pauză sigură și mențineți echilibrul în permanență.** *Acest lucru vă permite să controlați mai bine scula electrică în situații neașteptate.*
- f) Purtați haine adecvate. Nu purta haine largi sau bijuterii care atârnă. Păstrați părul și hainele departe de părțile mobile.** *Îmbrăcămintea largă, bijuteriile care atârnă sau părul lung pot fi prinse de piese în mișcare.*
- g) Dacă se pot instala echipamente de extracție și colectare a prafului, acestea trebuie conectate și utilizate corespunzător.** *Utilizarea unui extractor de praf poate reduce pericolele de praf.*
- h) Nu fiți prea încrezător și nu încălcați indicațiile de siguranță, chiar dacă folosiți de mult timp scula electrică.** *Acțiunea neglijentă poate duce la răni grave în fracțiuni de secundă.*
- 4) Utilizarea și tratarea sculei electrice**
- a) Nu supraîncărcați scula electrică. Folosiți instrumentul electric adecvat pentru munca dvs.** *Cu un instrument de alimentare potrivit, lucrați mai bine și mai în siguranță în intervalul de putere specificat.*
- b) Nu folosiți un instrument electric al cărui comutator este defect.** *Un instrument electric care nu poate fi pornit sau oprit este periculos și trebuie reparat.*
- c) Deconectați ștecherul de la priză și / sau scoateți bateria detașabilă înainte de a face ajustări la dispozitiv, schimbând biții sculei sau lăsați jos scula electrică.** *Această precauție previne pornirea neintenționată a sculei electrice.*
- d) Nu lăsați uneltele electrice neutilizate la îndemâna copiilor. Nu permiteți persoanelor să folosească scula electrică dacă nu le este cunoscută sau nu au citit aceste instrucțiuni.** *Instrumentele electrice sunt periculoase dacă sunt folosite de oameni fără experiență.*

- e) Întrețineți instrumentele electrice și folosiți instrumentele cu grijă. Verificați dacă piesele în mișcare funcționează corect și nu se blochează, și dacă piesele sunt rupte sau deteriorate căci astfel pot afecta funcționarea sculei electrice. Înainte de a folosi scula electrică, reparați piesele deteriorate. *Multe accidente sunt cauzate de sculele electrice prost întreținute.***
- f) Mențineți uneltele de tăiere ascuțite și curate. *Instrumentele de tăiere întreținute cu grijă, astfel muchiile ascuțite devin mai puțin blocante și mai ușor de ghidat.***
- g) Utilizați scula electrică, introduceți instrumente, instrumentele de inserție etc., în conformitate cu aceste instrucțiuni. Țineți cont de condițiile de muncă și de activitatea care urmează să fie efectuată. *Utilizarea de scule electrice pentru alte aplicații decât cele destinate poate duce la situații periculoase.***
- h) Păstrați mânerul și zonele de prindere uscate, curate și fără ulei și grăsimi. *Mânerul alunecoasă și suprafețele de prindere alunecoase nu permit funcționarea și controlul sigur al sculei electrice în situații neprevăzute.***
- 5) Utilizarea și tratarea instrumentului cu acumulator**
- a) Încărcați bateriile numai cu încărcătoarele recomandate de producător. *Un încărcător potrivit pentru un anumit tip de baterie poate provoca un incendiu atunci când este utilizat cu alte baterii.***
- b) Utilizați numai bateriile corespunzătoare cu sculele electrice. *Utilizarea altor baterii poate provoca vătămări sau incendii.***
- c) Țineți bateria neutilizată departe de agrafe, monede, chei, cuie, șuruburi sau alte obiecte mici din metal care ar putea să atingă contactele. *Un scurtcircuit între contactele bateriei poate provoca arsuri sau incendii.***
- d) Dacă este acumulatorul este utilizat incorect, lichidul se poate scurge. Evitați contactul cu acesta. În caz de contact accidental, clătiți cu apă. Dacă lichidul ajunge în ochi, solicitați asistență medicală suplimentară. *Scurgerea lichidului acumulatorului poate provoca iritații ale pielii sau arsuri.***
- e) Nu folosiți un acumulator deteriorat sau modificat. *Acumulatorii avariați sau modificați se pot comporta imprevizibil și pot provoca incendii, explozii sau vătămări.***
- f) Nu expuneți un acumulator la foc sau la temperaturi ridicate. *Incendiul sau temperaturile de peste 130 ° C pot provoca o explozie.***

g) Urmați toate instrucțiunile de încărcare și nu încărcați niciodată acumulatorul sau instrumentul fără fir în afara domeniului de temperatură specificat în instrucțiunile de utilizare.

Încărcarea incorectă sau încărcarea în afara intervalului de temperatură permis poate distruge bateria și crește riscul de incendiu.

6) Service

a) Reparația instrumentului electric trebuie făcută numai de personal calificat și numai cu piese de schimb originale. *Acest lucru asigură menținerea siguranței dispozitivului.*

b) Nu efectuați mentenanță la acumulatori deteriorați. *Întreaga întreținere a acumulatorului trebuie efectuată numai de către producător sau centre de service autorizate.*

Instrucțiuni de siguranță pentru curățarea articulațiilor

a) Acest dispozitiv nu trebuie folosit de copii. Copiii trebuie supravegheați pentru a nu se juca cu dispozitivul. Curățarea și întreținerea nu trebuie efectuate de către copii.

b) Aparatul nu trebuie utilizat de persoane cu capacități fizice, senzoriale sau mentale reduse sau de persoane cu cunoștințe sau experiență insuficiente.

c) Periiile nu trebuie montate pe produsul a cărui viteză este peste

viteza maximă permisă a periei.

- d)** Nu trebuie utilizate perii deteriorate.
- e)** Decolorarea, ruginia sau alte semne de schimbare chimică sau mecanică a materialului pot provoca defectarea prematură a periei.
- f)** Periiile trebuie depozitate în rafturi, containere sau locuri adecvate, astfel încât să fie protejate împotriva următoarelor efecte:
- Umiditate ridicată, căldură, apă sau alte lichide care ar putea deteriora peria;
 - Acizii sau vaporii de acizi care ar putea provoca pagube;
 - Temperaturile care sunt atât de scăzute încât pot duce la condens pe perii atunci când sunt în contact cu o zonă de temperatură mai ridicată;
 - Deformarea unei componente a periei.

Riscuri reziduale

Instrucțiunile de exploatare pentru acest instrument electric conțin informații detaliate despre lucrul în siguranță cu unelte electrice. Cu toate acestea, fiecare instrument electric are anumite riscuri reziduale care nu pot fi excluse complet chiar și prin proiectarea atentă și dispozitivele de siguranță existente. Utilizați întotdeauna uneltele electrice cu atenția necesară. Riscurile reziduale pot fi de exemplu:

- Atingerea pieselor sau instrumentelor mobile.
- Leziune cauzată de obiecte ricoșate sau piese de lucru.
- Pericol de incendiu datorită ventilației insuficiente a motorului.

- Deteriorarea auzului la locul de muncă lucrând fără protecție auditivă.
- Vătămări pulmonare prin inhalare de praf.

Munca sigură depinde și de familiaritatea personalului de operare în relația cu instrumentul electric respectiv! Cunoștințele corespunzătoare despre mașină, precum și un comportament prudent în timpul lucrului ajută la minimizarea riscurilor reziduale existente.

Înțelesul simbolurilor



Avertizare!



Pentru a reduce riscul de rănire, citiți instrucțiunile de utilizare originale.



Nu folosiți dispozitivul în ploaie, pe vreme rea, în medii umede sau pe garduri vii sau gazon umed.



Purtați ochelari de protecție.



Întotdeauna ține terții în afara zonei de lucru. Departe de zona de pericol.



Purtați mănuși de protecție.



Purtați protecție pentru urechi.



Nivel de putere sonoră garantată.

IPX0 Protecție IP



Notă

Marcajul pe produs are valoare de documentul și nu trebuie modificat, șters sau făcut ilizibil.

Înainte de pornire



Avertizare!

Pericol de sufocare pentru copii atunci când ei se joacă cu materialul de ambalare! Țineți materialul de ambalare departe de copii.

- Îndepărtați toate materialele de ambalare din dispozitiv înainte de prima utilizare.
- Verificați obiectul livrării și obțineți o imagine de ansamblu asupra produsului, pieselor sau comenzilor.

Teilebeschreibung (Fig. A)

- 1 Capac
- 2 Ștecher la tijă
- 3 Buton de blocare
- 4 Orificii de aerisire
- 5 Săgeată pentru direcție
- 6 Calotă de protecție
- 7 Perie pentru curățare
7a. 1 perie de nailon
7b. perie metalică
- 8 Roată de ghidare
- 9 Știft de blocare
- 10 Cheie hexagonală
- 11 Piuliță de blocare (vedea Fig. D)

Timp de funcționare

- Respectați regulamentele locale
- Informați-vă la autoritatea locală de reglementare în privința orelor de utilizare a aparatului

Punerea în funcțiune



Notă

Înlocuind capul de tuns al Trimmerului de gazon cu acumulator Countryside® 2 în1 (Nr. Produs.: 1238127), produsul se transformă într-un produs de curățare generală.

Consultați manualul de utilizare al Trimmerului de gazon cu acumulator Countryside® 2 în1 (Nr. Produs.: 1238127) pentru a vă familiariza cu funcționarea bateriei, încărcătorului, mânerului telescopic, mânere etc.

Conectați dispozitivul de curățare a rosturilor cu mânerul telescopic (Fig. B / C)

- ▶ Scoateți capul de tuns al Trimmerului de gazon cu acumulator Countryside® 2 în1 (Nr. Produs.: 1238127) conform instrucțiunilor.
- ▶ Deschideți maneta de blocare B / 1.
- ▶ Scoateți capacul de protecție 1 și introduceți ștecherul 2 în mânerul telescopic al Trimmerului de gazon cu acumulator. B / 2.
- ✓ Veți auzi când cele două butoane de blocare 3 se acționează.
- ▶ Închideți maneta de blocare B / 3.
- ✓ Conexiunea este asigurată și Trimmerul de gazon se transformă într-un produs de curățare generală (Fig. C).



Notă

Procedați în ordine inversă dacă doriți să dezamblați produsul. Pentru deconectarea celor două butoane de blocare 3 trebuie apăsat.

Schimbați peria de curățare (Fig. D)



Notă

În cazul suprafețelor sensibile, mai întâi verificați într-un loc greu vizibil, pentru a evita posibile deteriorări ale suprafeței.

Pentru ce se utilizează peria de nailon 7a

Pentru a elimina buruienile și mușchiul din articulațiile mici și înguste. Pentru substraturi de piatră naturală sensibile, cum ar fi Marmură, pietre sigilate sau dale.

Pentru ce se utilizează peria de metal 7b

Pentru îndepărtarea buruienilor și mușchiului rezistent din interior, cum ar fi blocul de beton, trotuarul, străzi și drumuri.

- ▶ Aliniați orificiul de fixare al arborelui de antrenare cu adâncimea de pe șasiu și introduceți știftul de blocare 9 prin adâncitură și orificiul de fixare 1.
- ✓ Arborele de antrenare este blocat.
- ▶ Slăbiți piulița de blocare 11 folosind cheia hexagonală 10 / 2.
- ▶ Înlocuiți peria pentru curățare 7 cu alta.
- ▶ Fixați peria pentru curățare 7 prin strângerea piuliței de blocare cu cheia hexagonală 10 / 3.

Scoateți știftul de blocare 9 și cheia hexagonală 10.

- ✓ Peria nouă pentru curățare este gata de utilizare.

Operare



Pericol!

Pericol de rănire la manipularea periei. Pentru curățare.



- ▶ Purtați echipament de protecție personală conform instrucțiunilor de siguranță, de ex. Mănuși, protecție pentru ochi etc.
- ▶ Opriiți produsul și scoateți acumulatorul înainte de a face ajustări.

Porniți și opriiți



Pericol!

Pericol de rănire din cauza instrumentului de lucru rotativ.

- ▶ Țineți întotdeauna dispozitivul cu ambele mâini pe mânerul principal și mânerul auxiliar în timp ce lucrați.
- ▶ Păstrați picioarele la o distanță suficientă de peria pentru curățare

7

- ▶ Acționează conform manualului de utilizare al Trimmerului de gazon cu acumulator Countryside® 2 în1 (Nr. Produs: 1238127).

Curățați articulațiile

- ▶ Țineți întotdeauna dispozitivul de curățare a rosturilor, astfel încât partea inferioară să fie aliniată paralel cu pământul.
- ▶ Deplasați dispozitivul de curățare a rosturilor uniform și încet peste zona de lucru.
- ▶ După oprirea aparatului, peria va continua să funcționeze din inerție. Lăsați peria să se oprească complet. Nu atingeți peria în mișcare și nu încercați să o încetiniți.

Curățare și întreținere



Avertizare!

Pericol de accidentare!



- ▶ Purtați echipament de protecție personală conform instrucțiunilor de siguranță, de ex. Mănuși etc.
- ▶ Opriiți produsul și scoateți bateria înainte de a efectua întreținere sau curățare.
- ▶ Lăsați produsul să se răcească înainte de orice curățare sau întreținere.
- ▶ Lucrările de întreținere și curățare a dispozitivului pot fi efectuate numai cu peria oprită.
- ▶ Lăsați ca lucrări de intervenție care nu sunt descrise în acest manual de operare, să fie efectuate de un atelier specializat.



Atenție!

În timpul curățării și întreținerii, inspectați produsul pentru eventualele avarii, cum ar fi piesele slăbite, uzate sau deteriorate, așezarea corectă a șuruburilor sau a altor piese.

Reparațiile pot fi efectuate numai de persoane calificate sau de un centru de service autorizat. Persoanele calificate sunt persoane cu pregătire tehnică și experiență adecvată, care cunosc cerințele pentru construcția și proiectarea articolului și care înțeleg reglementările de siguranță.

Curățire

- ▶ Nu folosiți agenți de curățare sau solvenți. Substanțele chimice pot ataca suprafața produsului.
- ▶ Nu curățați niciodată produsul sub jet de apă. Curățați suprafața produsului cu o cârpă umedă sau uscată.
- ▶ Curățați găurile de ventilație **4** și alte locuri greu accesibile cu o perie moale sau o perie.
- ▶ Curățați bine produsul imediat după fiecare utilizare și lăsați toate părțile să se usuce.

- ▶ În cazul unei murdăriri puternice a periei pentru curățare, curățați periile în apă sau sub jet puternic de apă și o perie dură.
- ▶ Verificați în timpul curățării printre altele, următoarele puncte:
- ▶ Starea și etanșarea periei pentru curățare  și Piulița de blocare .
- ▶ Conexiunea de fixare a dispozitivului de curățare a rosturilor de mânerul telescopic.

Într-un loc uscat, protejat de praf și fără îngheț.

- Protejați produsul de lumina directă a Soarelui.
- Depozitați acumulatorul separat de produs.
- Nu lăsați produsul la îndemâna copiilor și depozitați-l la o temperatură de păstrare între - +5 °C și + 30 °C.

Transport

În mod ideal, transportați întotdeauna dispozitivul de curățare a rosturilor și accesoriile sale în ambalajul lor original.

Depozitare

- Curățați bine produsul înainte de depozitare.
- Păstrați produsul, inclusiv toate accesoriile

Depanarea

Problemă	Cauze posibile	Analizarea depanării
Aparatul se oprește.	Acumulatorul este prea cald	Lăsați acumulatorul să se răcească.
	Acumulatorul este descărcat.	Încărcați acumulatorul.
	Comutator pornit / oprit defect.	Găsiți un atelier de specialitate.
	Motor defect	
Dispozitivul funcționează intermitent.	Contact intern decuplat.	Suchen Sie eine Fachwerkstatt auf.
	Comutator pornit / oprit defect.	
	Conexiunea dintre capul de lucru și mânerul telescopic este liberă.	Atașați conexiunea.
Vibrații puternice, zgomot puternic, randament slab de lucru.	Peria pentru curățare deteriorată.	Schimbați peria pentru curățare
	Peria pentru curățare înlocuită incorect.	Înlocuiți corect peria pentru curățare.
	Capul de lucru înfundat.	Curățați capul de lucru.
	Motor defect	Găsiți un atelier de specialitate.

Date tehnice

Articol	Dispozitiv pentru curățarea rosturilor
Număr model	1238149
Tensiunea nominală	20 V  (Curent continuu)
Viteză de mers în gol	1200 min ⁻¹
Diametrul periei	Ø 100 mm
Temperatura de lucru	0-40 °C

Pentru utilizare cu (nu este inclus):

- Trimmerul de gazon cu acumulator Countryside® 2 în 1 (Nr. Produs: 1238127)
- Acumulator Li-Ion 20V Countryside® (Nr. Produs. 1238164)
- Încărcător de baterii Countryside® (Nr. Produs: 1238166)

Informații despre zgomot și vibrații



AVERTIZARE!

Pericol pentru sănătate! Lucrul fără protecție auditivă poate duce la probleme de sănătate. Purtați protecție pentru urechi în timpul lucrului.

Nivelul presiunii sonore L_{pA}	70,4 dB(A)
Incertitudine K	3 dB(A)
Nivel de putere sonoră L_{wA}	82,1 dB(A)
Incertitudine K	3 dB
Vibrații	0,79 m/s ²
Incertitudine K	1,5 m/s ²

Valorile totale de vibrație declarate și valorile de emisie de zgomot specificate au fost măsurate în conformitate cu o metodă de testare standardizată (EN 60335 -1) și pot fi utilizate pentru a compara o unealtă electrică cu alta. De asemenea, pot fi utilizate pentru o evaluare preliminară a sarcinii.

Avvertizare!

Emisiile de vibrații și zgomot în timpul utilizării efective a sculei electrice pot devia de la valorile de indicație, în funcție de modul în care este utilizată scula electrică, în special, ce tip de piesă este prelucrată.

Este necesar să se stabilească măsuri de siguranță pentru protejarea operatorului pe baza unei estimări a nivelului de vibrații și zgomot în timpul condițiilor reale de utilizare (ținând cont de toate părțile ciclului de funcționare, de exemplu, perioadele în care aparatul electric este oprit și cele în care în timp ce este pornit, dar rulează fără sarcină).

Încercați să minimizați impactul vibrațiilor și zgomotului. Printre măsurile exemplare pentru reducerea stresului se numără purtarea de mănuși în timpul utilizării instrumentului, limitarea orelor de lucru și utilizarea accesoriilor în stare bună.

Eliminare

Eliminarea ambalajului



Ambalajul produsului este realizat din materiale reciclabile. Eliminați materialele de ambalaje conform mărcii acestora la centre publice de colectare, respectiv conform cerințelor naționale specifice.

Instrucțiuni cu privire la eliminarea ca deșeuri a articolelor electrice



Nu eliminați echipamentele electrice împreună cu deșeurile menajere. În sensul prevederilor directivei europene 2012/19/UE privind deșeurile de echipamente electrice și electronice, cu transpunerea în legislația națională, echipamentele electrice folosite trebuie colectate separat și predate la un centru de reciclare ecologică.

Alternativa de reciclare față de solicitarea de restituire: alternativ față de opțiunea de restituire, proprietarul echipamentului electric are obligația de a oferi asistența necesară la reciclarea conform normelor aplicabile în asociere cu renunțarea la dreptul de proprietate. În acest scop, echipamentul vechi poate fi predat la un centru de colectare care asigură eliminarea în sensul prevederilor naționale în domeniul economiei circulare și în baza legii privind gospodărirea deșeurilor. Nu sunt vizate accesoriile anexate la echipamentele vechi și echipamentele auxiliare fără componente electronice.

Instrucțiuni suplimentare cu privire la eliminarea deșeurilor

Restituiți echipamentul electric vechi astfel încât să nu fie afectată posibilitatea utilizării ulterioare sau a reciclării acestuia. Echipamentele electrice vechi pot conține substanțe toxice. În caz de gestionare incorectă sau la deteriorarea echipamentului, acestea pot conduce, în asociere cu reciclarea ulterioară a echipamentului, la afectarea sănătății sau la contaminări ale apelor și solurilor.

Garanție

Kaufland vă acordă o garanție de 3 ani de la data cumpărării.

Sunt exceptate de la garanție defecțiunile produse ca urmare a nerespectării instrucțiunilor de utilizare, a folosirii abuzive, a manevrării incorecte, a efectuării lucrărilor de reparații pe cont propriu sau a întreținerii și a îngrijirii insuficiente.

Declarație de conformitate CE

CE Informații și norme sunt disponibile în declarația de conformitate CE anexată.

Obsah

Rozsah dodávky	71
Bezpečnosť	71
Zvyškové riziká	78
Význam symbolov	78
Pred uvedením do prevádzky	79
Uvedenie do prevádzky	79
Prevádzka	80
Čistenie a údržba	81
Prechovávanie	81
Preprava	81
Odstraňovanie závad	82
Technické dáta	82
Odstránenie	83
Záruka	83
ES vyhlásenie o zhode	83

Vážení zákazníci!

Blahoželáme vám ku kúpe vášho nového výrobku. Rozhodli ste sa pre výrobok s vynikajúcim pomerom ceny/výkonu, s ktorým budete spokojný.

Rozsah dodávky

- 1 nástavec na čistenie škár
- 1 nylonová kefa
- 1 drôtená kefa
- 1 návod na použitie
- 1 aretačný čap
- 1 šesťhranný očkový kľúč

Skontrolujte, či sú k dispozícii všetky súčasti a či prístroj nebol poškodený pri preprave.

Poškodený prístroj neuvádzajte do prevádzky! V prípade poškodenia sa obráťte na pobočku Kauflandu.

Bezpečnosť



Pred prvým použitím si starostlivo prečítajte tento návod na obsluhu a riaďte sa ním.

Uchovajte tento návod na obsluhu pre neskoršie použitie alebo nového vlastníka.

- Pred prvým uvedením do prevádzky si bezpodmienečne prečítajte bezpečnostné pokyny! V prípade nedodržania návodu na obsluhu a bezpečnostných pokynov môžu vzniknúť škody na prístroji a riziká pre obsluhu a ďalšie osoby.
- Všetky osoby, ktoré prístroj uvádzajú do prevádzky, obsluhujú a vykonávajú na ňom údržbu, musia mať primeranú kvalifikáciu.

Zákaz svojvoľne vykonávaných zmien a úprav

- Je zakázané vykonávať na prístroji zmeny alebo z neho vyrábať iné prístroje. Takéto zmeny môžu viesť k zraneniu osôb a nesprávnej funkčnosti.
- Opravy na prístroji smú byť vykonávané len k tomu oprávnenými a náležite vyškolenými osobami. Používajte pritom vždy originálne náhradné diely. Tým je zaručené, že bezpečná prevádzka prístroja zostane zachovaná.

Informačné symboly v tomto návode

Značky a symboly v tomto návode Vám majú pomôcť bezpečne používať prístroj i návod.



Upozornenie

Informácie o najúčinnnejším popr. najpraktickejšom používaní.

► Krok spojený s činnosťou

Vyzýva Vás k činnosti.

✓ Výsledok činnosti

Výsledok postupnosti krokov spojených s činnosťou.

A Označenie obrázku

1 Poradové čísla, čísla vyobrazenia

1 Operačný krok

Stupne rizika výstražných upozornení

V tomto návode na obsluhu se používajú nasledujúce stupne rizika upozorňujúce na možné rizikové situácie:



Nebezpečenstvo!

Nebezpečná situácia hrozí bezprostredne a ak nie sú dodržané príslušné opatrenia, môže to viesť k ťažkým poraneniam až smrti.



Výstraha!

Nebezpečná situácia môže nastať a ak nie sú dodržané príslušné opatrenia, môže to viesť k ťažkým poraneniam až smrti.



Pozor!

Nebezpečná situácia môže nastať a ak nie sú dodržané príslušné opatrenia, môže to viesť k ľahkým alebo drobným poraneniam.

Pozor!

Môže vzniknúť škodlivá situácia a pokiaľ jej nie je zabránené, môže to viesť k hmotným škodám.

Štruktúra výstražných upozornení

Výstražné upozornenia majú nasledujúcu štruktúru:



Signálne slová (stupeň rizika)

Druh a zdroj nebezpečenstva!

- Následky pri nedodržaní bezpečnostných pokynov
- ▶ Opatrenia na vyhnutie sa nebezpečnej situácii

Použitie v súlade s daným účelom

Produkt je výhradne určený

- na odstraňovanie buriny alebo machu zo škár medzi nevyškárovanými záhradnými dlaždicami alebo betónovými doskami.
- na použitie v súlade s popismi a bezpečnostnými pokynmi uvedenými v tomto návode na obsluhu.
- Tento produkt je nástavcom popr. príslušenstvom, ktoré môže byť použité výhradne v kombinácii s Countryside® akumulátorovým vyžínačom 2 v 1 (Č. výr.: 1238127).

Produkt je určený výhradne na súkromé použitie a nie je vhodný na použitie v oblasti priemyslu a remesiel.

Akkoľvek iné použitie alebo zmeny na produkte platí ako nezodpovedajúce danému účelu použitia a skrýva v sebe značné riziká nehôd. Za použitia odporujúce danému účelu nepreberá výrobca alebo predajca žiadnu zodpovednosť.

Všeobecné bezpečnostné pokyny pre elektroprístroje



UPOZORNENIE Prečítajte si všetky bezpečnostné pokyny, inštrukcie, vyobrazenia a technické dáta, ktorými je tento elektroprístroj opatrený.

Opomenutia pri dodržiavaní nasledujúcich pokynov môžu spôsobiť úder el. prúdom, požiar a/alebo ťažké zranenia.

Uchovajte všetky bezpečnostné pokyny a inštrukcie pre budúce použitie.

Pojem „elektroprístroj“, použitý v bezpečnostných pokynoch, sa vzťahuje na elektroprístroje poháňané pomocou el. siete (so sieťovým káblom) alebo na elektroprístroje poháňané akumulátorovou batériou (bez sieťového kábla).

1) Bezpečnosť na pracovisku

- a) **Pracovný priestor udržiavajte čistý a dobre osvetlený.** *Neporiadok alebo neosvetlený pracovný priestor môžu viesť k nehodám a zraneniam.*
- b) **Elektroprístroj nepoužívajte v prostredí ohrozenom explóziou alebo v ktorom sa nachádzajú horľavé tekutiny, plyny alebo horľavý prach.** *Elektroprístroje produkujú iskry, ktoré môžu prach alebo pary vznietiť.*
- c) **Počas používania elektroprístroja k nemu zabráňte v prístupe deťom.** *V prípade nepozornosti môžete nad elektroprístrojom stratiť kontrolu.*

2) Elektrická bezpečnosť

- a) **Zástrčka elektroprístroja musí náležite zapadnúť do el. zásuvky. Zástrčka nesmie byť v žiadnom prípade upravovaná. Nepoužívajte adaptérovú zástrčku spoločne s uzemnenými elektroprístrojmi.**

Neupravované zástrčky a el. zásuvky, do ktorých náležite zapadajú, znižujú riziko úderu el. prúdom.

- b) **Zabráňte telesnému kontaktu s uzemnenými povrchmi, ako sú rúrky, vykurovacie telesá, sporáky a chladničky. Ak je Vaše telo uzemnené, vzniká zvýšené riziko úderu el. prúdom.**

Ak je Vaše telo uzemnené, vzniká zvýšené riziko úderu el. prúdom.

- c) **Elektroprístroje chráňte pred dažďom a vlhkosťou. Prienik vody do elektroprístroja zvyšuje riziko úderu el. prúdom.**

Prienik vody do elektroprístroja zvyšuje riziko úderu el. prúdom.

- d) **Nepoužívajte prívodný kábel k iným než na to určeným účelom, neprenášajte ani nezavesujte za neho elektroprístroj ani za neho netahejte, aby ste el. zástrčku vytiahli zo zásuvky. Chráňte prívodný kábel pred horúčavou, masnotou, ostrými hranami alebo pohybujúcimi sa súčasťmi zariadenia. Poškodený alebo zamotaný prívodný kábel zvyšuje riziko úderu el. prúdom.**

Poškodený alebo zamotaný prívodný kábel zvyšuje riziko úderu el. prúdom.

- f) **Pokiaľ nie je možné vyhnúť sa prevádzke elektroprístroja vo vlhkom prostredí, používajte prúdový chránič. Použitie prúdového chrániča znižuje riziko úderu el. prúdom.**

3) Bezpečnosť osôb

- a) **Buďte pozorní, dbajte o to, čo robíte a pri práci s elektroprístrojmi postupujte s rozvahou. Elektroprístroj nepoužívajte, keď ste unavení alebo pod vplyvom drog, alkoholu alebo liekov. Okamih nepozornosti pri práci s elektroprístrojom môže viesť k vážnym zraneniam.**

- b) **Noste vždy osobné ochranné pomôcky a ochranné okuliare. Nosenie osobných ochranných pomôcok, ako je respirátor, pracovné topánky s protišmykovou podrážkou, pracovná helma alebo ochrana sluchu, znižuje riziko zranenia.**

- c) **Zabráňte nechtenému uvedeniu elektroprístroja do prevádzky. Ubezpečte sa, že elektroprístroj je vypnutý predtým, než ho pripojíte k zdroju el. prúdu a/alebo keď k nemu pripojujete akumulátorovú batériu, keď prístroj preberáte alebo prenášate. Keď pri prenášaní elektroprístroja máte prst na tlačidlo alebo keď spustený elektroprístroj pripojujete k zdroju el. prúdu, môže to viesť k nehodám a zraneniam.**

- d) Než elektroprístroj spustíte, odoberte z neho nastavné nástroje alebo utahovacie kľúče.** *Nástroj alebo kľúč, ktorý sa nachádza v otáčajúcej sa súčasti elektroprístroja, môže viesť k zraneniam.*
- e) Vyhnite sa abnormálnemu držaniu tela. Zaistite pevný postoj a v každom okamihu udržiavajte rovnováhu.** *Tak môžete elektroprístroj v nečakaných situáciách lepšie ovládať.*
- f) Noste vhodný odev. Nenoste voľný odev alebo šperky. Zabráňte kontaktu vlasov a oblečení s pohybujuúcimi sa súčastami zariadenia.** *Voľný odev, šperky alebo dlhé vlasy môžu byť pohybujuúcimi sa súčastami zariadenia zachytené.*
- g) Pokiaľ je možné k elektroprístroji namontovať zariadenie na odsávanie prachu alebo zachytávanie odletujúcich predmetov, je nutné tieto zariadenia pripojiť a náležite používať.** *Použitie zariadenia na odsávanie prachu môže znížiť riziko vzniknuté vývinom prachu.*
- h) Nenechajte sa ukolísat pocitom falošného bezpečia a nikdy sa neodchylujte od bezpečnostných predpisov pre elektroprístroje, aj keď ste po viacnásobnom použití s elektroprístrojom oboznámení.** *Neopatrné jednanie môže počas zlomku sekundy viesť k ťažkým zraneniam.*
- 4) Používanie elektroprístrojov a manipulácia s nimi**
- a) Elektroprístroje nepreťažujte. Používajte na prácu iba k tomu určené elektroprístroje.** *S elektroprístrojom určeným k danej práci pracujete v danej oblasti výkonu lepšie a bezpečnejšie.*
- b) Nepoužívajte elektroprístroje, u ktorých je spínač poškodený.** *Elektroprístroj, ktorý nie je možné ďalej spustiť alebo vypnúť, je nebezpečný a musí byť opravený.*
- c) Predtým, než vykonávate nastavenia elektroprístroja, meníte nastavné nástroje alebo elektroprístroj ukladate, vytiahnite zástrčku z el. zásuvky a/alebo vyberte akumulátorovú batériu.** *Toto bezpečnostné opatrenie znižuje riziko nechceného spustenia elektroprístroja.*
- d) Zabráňte deťom v prístupe k nepoužívaným elektroprístrojom. Nedovoľte elektroprístroj používať osobám, ktoré s ním nie sú oboznámené alebo ktoré nečítali tento návod.** *Elektroprístroje sú nebezpečné, ak sú používané neskúsenými osobami.*

- e) Udržiavajte elektroprístroje a nastavné zariadenia k nim v náležitom stave. Skontrolujte, či pohyblivé súčasti fungujú bezvadne a nedrhnú, či nie sú zlomené či poškodené tak, že je tým ovplyvnená ich funkčnosť. Poškodené súčasti nechajte pred použitím elektroprístroja opraviť. Veľa nehôd a zranení má svoj pôvod v zle udržiavaných elektroprístrojoch.**
- f) Rezné nástroje udržiavajte ostré a čisté. Starostlivo udržiavané rezné nástroje s ostrými reznými hranami sa menej zadrhávajú a ľahšie sa navádzajú.**
- g) Elektroprístroje, násadné zariadenia atď. používajte v súlade s týmito pokynmi. Zohľadnite pritom pracovné podmienky a vykonávanú činnosť. Používanie elektroprístrojov k iným než daným účelom môže viesť k nebezpečným situáciám.**
- h) Rukoväte a plochy, za ktoré zariadenie držíte, udržiavajte suché, čisté a zbavené oleja a mazadiel. Klzké rukoväte a plochy, za ktoré zariadenie držíte, neumožňujú bezpečnú obsluhu a kontrolu elektroprístroja v nepredvídaných situáciách.**
- 5) Používanie akumulátorových prístrojov a manipulácia s nimi**
- a) Akumulátorové batérie nabíjajte iba nabíjačkami odporúčanými výrobcom. V prípade nabíjačky, ktorá je určená pre určitý druh akumulátorovej batérie, vzniká nebezpečenstvo požiaru, ak je spojená s inou akumulátorovou batériou.**
- b) V elektroprístrojoch používajte len akumulátorové batérie, ktoré sú na to určené. Použitie iných akumulátorových batérií môže viesť ku zraneniam a nebezpečenstvu požiaru.**
- c) Zabráňte kontaktu akumulátorovej batérie s kancelárskymi svorkami, mincami, kľúčmi, klincami, skrutkami alebo inými malými kovovými predmetmi, ktoré môžu spôsobiť premostenie kontaktov. Skrat medzi kontaktmi akumulátorovej batérie môže mať za následok popáleniny alebo požiar.**
- d) Pri nesprávnom použití môže z akumulátorovej batérie vyteciť kvapalina. Zabráňte kontaktu s ňou. Pri náhodnom kontakte opláchnite postihnuté miesto vodou. Ak sa kvapalina dostane do očí, vyhľadajte navyše lekára. Vytékajúca kvapalina môže viesť k podráždeniu kože alebo popáleninám.**

- e) Nepoužívajte poškodenú alebo upravenú akumulátorovú batériu.** *Poškodené alebo upravené akumulátorové batérie sa môžu správať nepredvídateľne a viesť k požiaru, explózii alebo riziku zranenia.*
- f) Nevystavujte akumulátorovú batériu ohňu alebo príliš vysokým teplotám.** *Oheň alebo teploty nad 130 °C môžu vyvolať explóziu.*
- g) Dodržiavajte pokyny pre nabíjanie akumulátorovej batérie a batérie alebo akumulátorové nástroje nikdy nenabíjajte mimo teplotný rozsah uvedený v návode na obsluhu.** *Nesprávne nabíjanie alebo nabíjanie mimo povolený teplotný rozsah môžu akumulátorovú batériu nenávratne poškodiť a zvýšiť riziko požiaru.*

6) Servis

- a) Elektropřístroje nechávejte opravovať len odborným personálom s náležitou kvalifikáciou.** *Tak zaistíte, že bezpečnosť elektropřístroja zostane zachovaná.*
- b) Na poškodených akumulátorových batériách nevykonávajte údržbu.** *Všetku údržbu akumulátorových batérií by mal vykonávať len výrobca alebo im splnomocnený zákaznický servis.*

Bezpečnostné pokyny pre čistič škár

- a)** Tento přístroj nesmie byť používaný deťmi. Deti musia byť pod dozorom, aby si s přístrojom nehrali. Čistenie a údržba nesmie byť vykonávané deťmi.
- b)** Přístroj nesmie byť používaný osobami so zníženými fyzickými, zmyslovými alebo psychickými schopnosťami alebo osobami s nedostatočnými vedomosťami alebo skúsenosťami.
- c)** Kefy nesmia byť namontované na produkt, u ktorého otáčky prevyšujú najvyššie povolené otáčky kef.
- d)** Poškodené kefy nesmú byť používané.
- e)** Hrdzavé sfarbenie alebo ďalšie známky chemických alebo mechanických zmien na materiále kefy môžu spôsobiť predčasné zlyhanie kefy.
- f)** Kefy musia byť skladované vo vhodných policiach, nádobách alebo krabiciach, aby boli chránené pred nasledujúcimi vplyvmi:
- vysokou vlhkosťou vzduchu, horúčavou, vodou alebo inými tekutinami, ktoré môžu spôsobiť poškodenie kefy;
 - kyselinami alebo výparmi kyselín, ktoré by mohli vyvolať poškodenie kefy;

- teplotami, ktoré sú tak nízke, že by mohli viesť ku kondenzácii vlhkosti na kefe, ak sú prechovávané v priestoroch s vysokou teplotou;
- deformáciou niektorej súčasti kefy.

Zvyškové riziká

Návod na obsluhu tohto elektroprístroja obsahuje dostatok pokynov k bezpečnej práci s elektroprístrojmi.

Každý elektroprístroj v sebe napriek tomu skrýva iistě zvyškové riziká, ktoré nie je možné vylúčiť ani na základe starostlivej konštrukcie a pripojených bezpečnostných zariadení. Obsluhujte preto elektroprístroje s nevyhnutnou opatrnosťou.

Zvyškové riziká môžu napríklad byť:

- Kontakt s pohyblivými súčasťami alebo nastavými zariadeniami.
- Zranenie odletujúcimi predmetmi alebo ich súčasťami.
- Nebezpečenstvo požiaru pri nedostatočnom odvetraní motora.
- Poškodenie sluchu pri práci bez ochrany sluchu.
- Poškodenie pľúc pri vdýchnutí prachu.

Bezpečná práca závisí tiež na tom, či je obslužný personál náležite oboznámený so zaobchádzaním s príslušnými elektroprístrojmi! Zodpovedajúce znalosti o prístroji rovnako ako obozretné správanie pri práci pomáhajú existujúce zvyškové riziká minimalizovať.

Význam symbolov



Pozor!



Pre zníženie rizika zranenia si prečítajte originálny návod na obsluhu.



Prístroj nepoužívajte za dažďa, pri zlom počasí, vo vlhkom prostredí alebo na mokrých trávnikoch či živých plotoch.



Noste ochranné okuliare.



Zabráňte tretím osobám v prístupe do rizikového priestoru.



Noste ochranné rukavice.



Noste ochranu sluchu.



Zaručená úroveň hladiny akustického výkonu.

IPX0

Druh IP ochrany



Upozornenie

Označenie na produkte má dokumentačnú hodnotu a nesmie byť menené alebo urobené nečitateľným.

Pred uvedením do prevádzky



Pozor!

Nebezpečenstvo udusenía pre deti pri hre s obalovým materiálom!

Zabráňte deťom v prístupe k obalovému materiálu.

- Pred prvým použitím odstráňte z prístroja všetok obalový materiál.
- Skontrolujte obsah dodávky a produkty, jednotlivé súčasti popr. obslužné prvky prezrite.

Popis súčastí (Obr. **A**)

- 1** Ochranné viečko
- 2** Zástrčka k násade
- 3** Aretovacie tlačidlo
- 4** Vetracie otvory
- 5** Šípka smeru otáčania
- 6** Ochranný kryt
- 7** Kefa na škáry
 - 7a. Nylonová kefa
 - 7b. Metalická kefa
- 8** Vodiace koliesko
- 9** Aretovacia tyčinka
- 10** Šestihranný očkový kľúč
- 11** Nastavovacia matica (pozri Obr. D)

Prevádzkové časy

- Dodržiavajte regionálne predpisy.
- Na prevádzkové časy sa spýtajte miestnych správnych úradov.

Uvedenie do prevádzky



Upozornenie

Výmenou hlavy Countryside® akumulátorového vyžínača 2 v 1 (Č. výr.: 1238127), je produkt premenený na čistič škár.

Použite návod k obsluhu Countryside® akumulátorového vyžínača 2 v 1 (Č. výr.: 1238127), aby ste sa oboznámili s akumulátorovou batériou, nabíjačkou, teleskopickou tyčou, rukoväťmi atď.

Prepojenie nástavca pre čistenie škár s teleskopickou tyčou (Obr. **B** / **C**)

- ▶ Odoberte hlavu Countryside® akumulátorového vyžínača 2 v 1 (Č. výr.: 1238127) v súlade s jeho návodom na obsluhu.
- ▶ Otvorte nastavovaciu páčku **B** / **1**.
- ▶ Odoberte ochranné viečko **1** a zastrčte zástrčku **2** do teleskopickej tyče akumulátorového vyžínača **B** / **2**.
- ✓ Obe aretovacie tlačidlá **3** počutelte zapadnú.
- ▶ Zatvorte nastavovaciu páčku **B** / **3**.
- ✓ Spojenie je zaistené a vyžínač je premenený v čistič škár (Obr. **C**).



Upozornenie

Ak chcete produkt demontovať, postupujte v opačnom poradí. Pri oddelení oboch častí musia byť stlačené obe aretačné tlačidlá **3**.

Výmena kef na čistenie škár (Obr. D)



Upozornenie

Chúlostivé podklady skontrolujte najprv na nenápadnom mieste, aby ste sa vyhli prípadným poškodeniam povrchu.

Oblasť použitia nylonovej kefy 7a

Na odstraňovanie buriny a machu z malých, úzkych škár. Pre chúlostivé povrchy z prírodného kameňa, ako je mramor alebo dlažby z rezaného kameniva.

Oblasť použitia metalickej kefy 7b

Na odstraňovanie úpornej buriny a machu z málo chúlostivých podkladov, ako sú betónové a kamenné dlažby, chodníky a uličky.

- ▶ Nasmerujte otvor pre tyčinku na hnej hřídeli proti výrezu na kryte a zastrčte aretačnú tyčinku 9 cet výrez a otvor pre aretačnú tyčinku 1.
 - ✓ Hnacia hřídel je zaaretovaná.
 - ▶ Uvoľnite nastavovaciu maticu 11 pomocou šesťhranného očkového kľúča 10 / 2.
 - ▶ Kefu na škáry 7 nahradte inú.
 - ▶ Upevnite kefu na škáry 7 utiahnutím nastavovacej matice pomocou šesťhranného očkového kľúča 10 / 3.
- Odoberte aretovaciu tyčinku 9 a šesťhranný očkový kľúč 10.**
- ✓ Nová kefa na škáry je pripravená na použitie.

Prevádzka



Nebezpečenstvo!

Nebezpečenstvo zranenia pri manipulácii s kefou na škáry.



- ▶ Noste osobné ochranné pomôcky v súlade s bezpečnostnými pokynmi, napr. rukavice, ochranné okuliare atď.
- ▶ Pred akýmkoľvek nastaveniami produkt vypnite a akumulátorovú batériu vyberte.

Zapínanie a vypínanie produktu



Nebezpečenstvo!

Nebezpečenstvo zranenia otáčajúcim sa pracovným nástrojom.

- ▶ Pri práci držte prístroj vždy pevne oboma rukami za hlavnú a prídavnú rukoväť.
 - ▶ Udržiavajte dostatočnú vzdialenosť nôh od kefy na škáry 7.
- ▶ Konajte v súlade s návodom na obsluhu Countryside® akumulátorového vyžinača 2 v 1.

Čistenie škár

- ▶ Čistič škár držte vždy tak, aby dolná strana vždy prebiehala paralelne so zemou.
- ▶ Čističom škár pohybujte v pracovnom priestore rovnomerne pomalým tempom.
- ▶ Po vypnutí prístroja sa kefa ešte nejakú dobu otáča. Počkajte, až sa kefa úplne zastaví. Pohybujúcej sa kefy sa nedotýkajte a nesnažte sa ju pribrzdziť.

Čistenie a údržba



Pozor!

Nebezpečenstvo zranenia!



- ▶ Noste osobné ochranné pomôcky v súlade s bezpečnostnými pokynmi, napr. rukavice atď.
- ▶ Pred údržbou a čistením produkt vypnite a vyberte akumulátorovú batériu.
- ▶ Práce, ktoré nie sú popísané v tomto návode na obsluhu, nechajte vykonávať odborným servisom.
- ▶ Čistenie a údržba prístroja smú byť vykonávané iba na nepohybujúcej sa kefe.
- ▶ Práce, ktoré nie sú popísané v návode na prevádzku, nechajte vykonávať odborným servisom.

Pozor!

Pri čistení a údržbe nechajte produkt skontrolovať, či nie je poškodený, či niektoré súčasti nie sú uvoľnené, opotrebované či poškodené alebo či skrutky a iné súčasti správne dosadajú.

Opavy smú byť vykonávané iba kvalifikovanou osobou či servisom s náležitým povolením. Kvalifikovanými osobami sú osoby s náležitým odborným vzdelaním a skúsenosťami, ktoré sú oboznámené s požiadavkami na konštrukciu a usporiadanie prístroja aj bezpečnostnými požiadavkami.

Čistenie

- ▶ Nepoužívajte čistiace prostriedky alebo rozpúšťadlá. Chemické látky môžu poškodiť povrch produktu.
- ▶ Produkt nikdy nečistite pod tekúcou vodou. Povrch produktu očistite navlhčenou alebo suchou handričkou.
- ▶ Ventiláčne otvory **4** a ďalšie ťažko prístupné miesta čistite pomocou mäkkej kefy alebo štetca.

- ▶ Produkt dôkladne očistite vždy ihneď po použití a nechajte všetky súčasti vyschnúť.
- ▶ Pri silnom znečistení kefy na škáry očistite kefu vodou alebo silným prúdom vody či pomocou tvrdej kefy.
- ▶ Pri čistení skontrolujte nasledujúce:
- ▶ Stav a upevnenie kefy na škáry **7** a nastavovacej matice **11**.
- ▶ Prepojenie nástavca pre čistenie škár a teleskopickej tyče.

Prechovávanie

- Pred uskladnením produkt dôkladne očistite.
- Produkt vrátane všetkého príslušenstva prechováajte na suchom mieste, chránenom pred prachom a mrazom.
- Produkt chráňte pred priamym slnečným žiarením.
- Akumulátorovú batériu prechováajte oddelene od produktu.
- Prechováajte produkt na mieste neprístupnom deťom pri teplote medzi + 5 °C a + 30 °C.

Preprava

Prepravujte nástavec pre čistenie škár a jeho príslušenstvo najlepšie vždy v pôvodnom obale.

Odstraňovanie závad

Problém	Možné príčiny	Odstránenie závady
Prístroj sa sám od seba vypína.	Akumulátorová batéria je príliš horúca.	Nechajte akumulátorovú batériu vychladnúť.
	Akumulátorová batéria je vybitá.	Akumulátorovú batériu nabite.
	Tlačidlo Zap/Vyp je defektné.	Vyhľadajte odborný servis.
	Motor je defektný.	
Prístroj pracuje prerušovane.	Uvolnený kontakt vo vnútri prístroja.	Vyhľadajte odborný servis.
	Tlačidlo Zap/Vyp je defektné.	
	Spoj medzi pracovnou hlavou a teleskopickou násadou je uvoľnený.	Spoj upevnite.
Silné vibrácie, hlasité zvuky, nesprávne fungovanie pri použití.	Kefa na škáry je poškodená.	Vymeňte kefu na škáry.
	Kefa na škáry je nesprávne nasadená.	Kefu na škáry nasadte správne.
	Pracovná hlava je upchaná.	Pracovnú hlavu očistite.
	Motor je defektný.	Vyhľadajte odborný servis.

Technické dáta

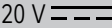
Tovar	Nástavec pre čistenie škár
Číslo modelu	1238149
Menovité napätie	20 V  (jednosmerný prúd)
Volnobežné otáčky	1200 min ⁻¹
Priemer kefy	Ø 100 mm
Pracovná teplota	0-40 °C

Na použitie s (nie je obsahom dodávky):

- Countryside® akumulátorovým vyžínačom 2 v 1 (Č. výr.: 1238127)
- Countryside® 20 V Li-Ion akumulátorovou batériou (Č. výr.: 1238164)
- Countryside® nabíjačkou batérií (Č. výr.: 1238166)

Informácie o hluku a vibráciach



Upozornenie!

Ohrozenie zdravia! Práca bez ochrany sluchu môže mať za následok poškodenie zdravia. Noste pri práci ochranu sluchu.

Hladina akustického tlaku L_{pA}	70,4 dB(A)
Neistota K	3 dB(A)
Hladina akustického výkonu L_{wA}	82,1 dB(A)
Neistota K	3 dB
Vibrácie	0,79 m/s ²
Neistota K	1,5 m/s ²

Uvedené hodnoty vibrácií a uvedené hodnoty akustických emisií boli zmerané pomocou normovaného skúšobného postupu (EN 60335-1) a môžu byť použité pre srovnávanie elektropriístroja s iným. Môžu byť použité tiež na predbežný odhad zaťaženia.

Upozornenie!

Vibrácie a akustické emisie sa môžu pri konkrétnom používaní elektroprístroja od uvedených hodnôt líšiť v závislosti na spôsobe, akým je elektroprístroj používaný, najmä potom aký typ obrobka je spracovávaný.

Je nevyhnutné stanoviť bezpečnostné opatrenia pre ochranu obslužného personálu, ktoré vychádzajú z odhadu zataženia vibráciami a hlukom počas konkrétneho používania zariadenia (tu je nevyhnutné zohľadniť všetky súčasti pracovného cyklu, napríklad časy, kedy je elektroprístroj vypnutý, a tiež kedy je síce zapnutý, ale beží bez zataženia).

Snažte sa zataženie vibráciami a hlukom znížiť na čo najnižšiu mieru. Príkladom opatrení na znížení zataženia je nosenie rukavíc pri používaní prístroja, obmedzení doby práce s prístrojom a používaní príslušenstva v dobrom stave.

Odstránenie**Odstránenie obalu**

Obalový materiál sa skladá z recyklovateľných materiálov.

Obalový materiál odstráňte podľa

jeho označenia na nato určených zberných miestach resp. podľa platných predpisov.

Pokyny na odstránenie elektrických výrobkov

Elektrické výrobky nevyhadzujte do domového odpadu. Podľa smernice 2012/19/EÚ o odpade z elektrických a elektronických zariadení a implementácie do národného práva musí byť elektrický výrobok separovaný a ekologicky odstránený.

Alternatíva recyklovania k požiadavke na vrátenie: Vlastník elektrického výrobku je namiesto vrátenia povinný za účelom riadneho zhodnotenia výrobok odovzdať na recykláciu. Starý výrobok je možné odovzdať tiež na zbernom mieste, ktoré vykoná odstránenie v zmysle cirkulárnej ekonomiky a zákona o odpadoch. Netýka sa to príslušenstva starých výrobkov a dielov bez elektronických častí.

Ďalšie pokyny k odstráneniu

Staré elektrické zariadenie odovzdajte tak, aby ste neohrozili jeho neskoršie opätovné použitie alebo zhodnotenie. Staré elektrické výrobky môžu obsahovať škodlivé látky. Pri nesprávnom zaobchádzaní alebo poškodení výrobku by tieto mohli pri neskoršom zhodnotení výrobku viesť k poškodeniu zdravia alebo znečisteniu vody a pôdy.

Záruka

Kaufland poskytuje záruku v trvaní 3 roky od dátumu kúpy.

Zo záruky sú vylúčené škody, ktoré vznikli nedodržiavaním návodu na obsluhu, nesprávnym používaním a zaobchádzaním, vlastnými úpravami alebo nedostatočnou údržbou a starostlivosťou.

ES vyhlásenie o zhode

Údaje a normy nájdete v priloženom ES vyhlásení o zhode.

Inhaltsverzeichnis

Съдържание на доставката	84
Безопасност	84
Остатъчни рискове	91
Значение на символите	92
Преди пускане в действие	92
Пускане в действие	93
Работа с уреда	94
Почистване и поддържане	94
Съхранение	95
Транспортиране	95
Справяне с проблеми	95
Технически характеристики	96
Отстраняване на отпадъци	96
Гаранция	97
Декларация за съответствие на ЕО	97

Уважаеми клиенти!

Честитим Ви покупката на Вашата нова машина. Избрали сте изделие с отлично съотношение цена / възможности, което много ще Ви радва.

Съдържание на доставката

- 1 приставка за почистване на fugи
- 1 найлонова четка
- 1 метална четка
- 1 инструкция за употреба
- 1 застопоряващ щифт
- 1 звездогаечен ключ

Прегледайте дали са налице всички части и проверете изделието за транспортни увреждания.

Не работете с повреден уред! В случай на повреда моля обърнете се към филиал на Кауфланд.

Безопасност



Преди да използвате за първи път Вашия уред, прочетете старателно тази инструкция за употреба и действайте според нея. Запазете тази инструкция за употреба за бъдещи справки или за следващия собственик.

- Преди пускането в действие за първи път непременно прочетете указанията за безопасност! При неспазване на инструкцията за употреба и на указанията за безопасност може да се стигне до повреждане на уреда и опасности за потребителя и други лица.
- Всички, които имат работа с пускането в действие, използването и поддържането на уреда, трябва да са съответно квалифицирани.

Забрана за самоволни промени и преустройства

- Забранява се да се правят промени по уреда или да се правят допълнителни уреди от него. Такива промени могат да доведат до телесни повреди и неизправна работа.
- Поправките по уреда могат да се извършват само от упълномощени и обучени за целта лица. Винаги използвайте при това оригинални резервни части. Така се осигурява запазването на безопасността на уреда.

Информационни символи в тази инструкция

Знаците и символите в тази инструкция трябва да Ви помогнат да използвате сигурно и безопасно инструкцията и уреда.



Забележка

Сведения за най-ефективно и най-практично използване.

- ▶ **Оперативна стъпка**
Приканва Ви към действие.

- ✓ **Резултат от действие**
Резултат от поредица оперативни стъпки.

A Означение на фигура

1 Номера на позиции, номера на изображения

1 Работна стъпка

Степени на опасност при предупрежденията

В тази инструкция за употреба са използвани следните степени за опасност, които да сочат потенциалните опасни ситуации:



Опасност!

Има непосредствена заплаха от опасна ситуация, която води, ако не се спазват мерките, до тежки наранявания или дори до смърт.



Предупреждение!

Може да настъпи опасна ситуация, която води, ако не се спазват мерките, до тежки наранявания или дори до смърт.



Повишено внимание!

Може да настъпи опасна ситуация, която води, ако не се спазват мерките, до леки или незначителни наранявания.

Внимание!

Може да настъпи вредна ситуация, която води, ако не се избегне, до материални щети.

Структура на предупредителните забележки

Предупредителните забележки имат следната структура:



Сигнална дума (степен на опасност)

Вид и източник на опасността!

- Последници при неспазване
- ▶ Мерки за избягване на опасността

Използване по предназначение

Изделието е предназначено изключително

- за отстраняване на плевели или мъх от fugи между павета без покритие или бетонни плочки.
- за използване съгласно дадените в тази инструкция за употреба описания и указания за безопасност.
- Това изделие е приставка или принадлежност, която може да се използва само в съчетание с акумулаторния тример за трева 2в1 Countryside® (арт. №: 1238127).

Изделието е предназначено само за частна употреба за битови цели и не е подходящо за търговски или промишлени цели.

Всякава друга употреба или модификация на изделието ще се смята за не по предназначение и крие значителна опасност от злополуки. За повреди и щети, възникнали поради употреба не по предназначение, производителят или дистрибуторът няма да поемат никаква отговорност.

Общи указания за безопасност за електроуреди



ПРЕДУПРЕЖДЕНИЕ

Прочетете и разгледайте всички указания, упътвания, илюстрации и технически характеристики, с които е придружен този електроуред.

Неспазването на следващите упътвания и указания може да причини електрически удар, пожар и/или тежки наранявания.

Запазете всички указания и упътвания за безопасност за бъдещи справки.

Употребяваните в указанията за безопасност понятия „електроуред“ или „електроинструмент“ се отнасят както за работещи със захранване от електрическата мрежа електроуреди (със захранващ кабел), така и за работещи с акумулиращи батерии електроуреди (без захранващ кабел).

1) Безопасност на работното място

а) Поддържайте работното си място чисто и добре осветено.

Безредиято и лошото осветление на работното място могат да доведат до злополуки.

б) Не работете с електроуред в взривоопасна среда, в която може да има горими течности, газове или прах. Електроуредите отделят искри, които биха могли да запалят праха или парите.

с) По време на използване на електроуред дръжте на разстояние децата и другите хора. При отвлечане на вниманието можете да загубите контрола над електроуред.

2) Електрическа безопасност

а) Щепселът на кабела на електроуред трябва да пасва на контакта. Щепселът не бива да се променя по никакъв начин.

Не използвайте приспособен с преходник щепсел със заземен електроуред. Непромененият щепсел и пасващият контакт намаляват опасността от електрически удар.

б) Избягвайте допир на тялото до заземени повърхности, като например тръби, отоплителни тела, печки и хладилници.

Има повишена опасност от електрически удар, когато тялото Ви е заземено.

с) Пазете електроуредите от дъжд или влага. Проникването на вода в електроуред повишава опасността от електрически удар.

д) Не използвайте хранващия кабел не по предназначение, като го хващате, за да пренасяте или окачвате електроуред или за да извадите щепсела от контакта. Пазете хранващия кабел на разстояние от горещина, масла, остри ръбове или

движещи се части. Повредените или заплетени хранващи кабели повишават опасността от електрически удар.

е) Когато работите с електроуред на открито, използвайте само удължителни кабели, които са предвидени и за външна употреба. Използването на

удължителен кабел, пригоден за работа на открито, намалява опасността от електрически удар.

ф) Когато не може да се избегне работа с електроуред във влажна среда, използвайте прекъсвач с дефектнотокова защита. Използването на прекъсвач за дефектнотокова защита намалява опасността от електрически удар.

3) Лична безопасност

а) Бъдете предпазливи, внимавайте какво правите и се отнасяйте с благоразумие към работата с електроуред. Не си служете с електроуред, когато сте уморени или сте под въздействието на упойващи вещества, алкохол или лекарства. Кратък момент на невнимание при използването на електроуред може да доведе до сериозни наранявания.

- b) Носете лични предпазни средства и винаги предпазни очила.** *С носенето на лични предпазни средства, като прахозащитна маска, нехлъзгащи се защитни обувки, каска или предпазители за слуха, според вида и областта на прилагане на електроуредта, се намалява опасността от нараняване.*
- c) Избягвайте непреднамерено пускане в действие.** Проверете дали електроуредът е изключен, преди да включвате щепсела му в контакта и / или да присъединявате акумулатора, преди да го вдигате или пренасяте. *Когато при пренасяне на електроуредта пръстът Ви е на пусковия ключ или присъединявате включен електроуред към електрозахранването, това може да доведе до злополуки.*
- d) Отстранявайте ключа за затягане, регулиращите приспособления или гаечните ключове, преди да включите електроуредта.** *Приспособление или ключ, намиращи се на въртяща се част на уреда, могат да причинят наранявания.*
- e) Избягвайте ненормално положение на тялото.** Погрижете се за сигурна стойка и запазвайте по всяко време равновесие. *Така ще можете по-добре да контролирате електроуредта при неочаквани ситуации.*
- f) Носете подходящо облекло.** **Не носете украшения или широки дрехи.** **Дръжте косата и дрехите си на разстояние от движещи се части.** *Хлабавите дрехи, украшенията или дългите коси могат да бъдат захванати от движещи се части.*
- g) Когато могат да се монтират устройства за засмукване и улавяне на прах, те трябва да са присъединени и да се използват правилно.** *Използването на устройство за засмукване на прах може да намали рисковете по причина на праха.*
- h) Не се осланяйте на въображаема сигурност и не пренебрегвайте правилата за безопасност при електроуреди, дори и да сте запознати добре с електроуредта след многократна употреба.** *Невнимателното боравене може да доведе за части от секундата до сериозни наранявания.*

4) Използване и боравене с електроуред

- a) Не претоварвайте електроуред.** Използвайте за работата, която трябва да свършите, предназначен за нея електроинструмент. *С подходящия електроуред ще работите по-добре и по-сигурно в зададения диапазон на мощност.*
- b) Не използвайте електроуред, чийто пусков ключ е повреден.** *Електроуред, който не може вече да се включва или изключва чрез пусковия ключ, е опасен и трябва да се ремонтира.*
- c) Изваждайте щепсела от контакта и/или отстранявайте свалящия се акумулатор, преди да предприемате настройки на уреда, да сменяте подвижни части на уреда или да оставяте електроуред.** *Тази предпазна мярка предотвратява непреднамерено пускане на електроуред.*
- d) Съхранявайте неизползваните електроуреди извън достъпа на деца. Не допускайте електроуредът да се използва от хора, които не са добре запознати с него или не са прочели тези указания.** *Електроуредите са опасни, когато се използват от неопитни хора.*
- e) Поддържайте грижливо електроуредите и работните инструменти. Проверявайте дали движещите се части функционират безупречно и дали не заяждат, дали няма счупени или повредени така части, че да нарушат работата на електроинструмента. Осигурете ремонт на повредените части, преди да използвате електроуред.** *Много злополуки се дължат на лошо поддържани електроуреди.*
- f) Поддържайте остри и чисти режещите инструменти.** *Грижливо поддържаните режещи инструменти с добре наточени остриета заяждат по-малко и с тях се работи по-лесно.*
- g) Използвайте електроуред, принадлежностите, сменяемите крайници и т.н. съгласно тези указания. При това имайте предвид работните условия и работата, която ще се изпълнява. Употребата на електроинструменти за приложения, различни от предвидените, може да доведе до опасни ситуации.**
- h) Грижете се ръкохватките да са сухи, чисти и без масла и мазнини.** *Хлъзгавите дръжки и ръкохватки не позволяват сигурна работа и контрол на електроуред при непредвидени ситуации.*

5) Използване и боравене с акумулаторния електроуред

- a) Зареждайте акумулаторите само със зарядни устройства, препоръчани от производителя.** *При зарядно устройство, пригодено за определен вид акумулатори, има опасност от пожар, когато се употребява с други акумулатори.*
- b) Използвайте само предвидените за целта акумулатори в електроуредите.** *Употребата на други акумулатори може да доведе до наранявания и опасност от пожар.*
- c) Дръжте неизползвания акумулатор на разстояние от кламери, монети, ключове, пирони, винтове или други дребни метални предмети, които биха могли да дадат контактите накъсо.** *Късо съединение между контактите на акумулатора може да доведе до изгаряния или запалване.*
- d) При неправилно използване от акумулатора може да изтече електролитна течност. Избягвайте контакта с нея. При случаен контакт измийте с вода. Ако течността попадне в очите, обърнете се освен това към лекар.** *Изтичащият електролит от акумулатора може да доведе до кожни възпаления или изгаряния.*

e) Не използвайте повредени или модифицирани акумулатори.

Повредените или модифицирани акумулатори могат да се държат по непредвидим начин и да доведат до запалване, експлозия или опасност от нараняване.

f) Не излагайте никой акумулатор на огън или твърде високи температури. *Огънят или температурите над 130°C могат да предизвикат експлозия.*

- g) Спазвайте всички указания за зареждане и никога не зареждайте акумулатора или акумулаторния уред при извън дадения в инструкцията за употреба температурен интервал.** *Неправилното зареждане или зареждането извън допустимия температурен интервал може да развали акумулатора и да повиши опасността от пожар.*

б) Сервизно обслужване

- a) Възлагайте ремонтването на Вашия електроуред само на квалифицирани специалисти и само с оригинални резервни части.** *Така се осигурява запазването на безопасността на електроуреда.*
- b) Никога не поправяйте повредени акумулатори.** *Всички работи по техническо поддържане на акумулатори трябва да се извършват само от производителя или от оторизирани фирмени сервизи.сервизи.*

Указания за безопасност за уреда за почистване на фуги

- a) Този уред не бива да се използва от деца. Децата трябва да се наблюдават, за да се осигури да не си играят с уреда. Почистването и поддържането не бива да се извършват от деца.
- b) Уредът не бива да се използва от хора с намалени физически, сетивни или умствени способности или от хора с недостатъчни опит или познания.
- c) На изделието не бива да се монтират четки, за които максимално допустимите обороти са по-малки от оборотите на изделието.
- d) Повредените четки не бива да си използват.
- e) При ръждиви петна или други признаци за химично или механично изменение на кородирал материал може да се очаква преждевременна повреда на четката.
- f) Четките трябва да се съхраняват в подходящи стойки, съдове или кутии така, че да са защитени от следните въздействия:
 - висока влажност, горещина, вода или други течности, които биха могли да предизвикат повреждане на четката;
 - киселини или пари на киселини, които биха могли да предизвикат повреждане;

- температури, които са толкова ниски, че биха могли да доведат до кондензация по четката, когато тя се премести на място с по-високи температури;
- деформация на някоя част на четката.

Остатъчни рискове

Инструкцията за употреба към този електроуред съдържа подробни указания за безопасната работа с електроуреди.

Въпреки това всеки електроуред крие известни остатъчни рискове, които не могат да бъдат напълно изключени чрез грижливо конструиране и наличните защитни устройства. Затова работете с електроуредите винаги с необходимата предпазливост.

Остатъчни рискове могат например да са:

- Докосването на движещи се части или работни инструменти.
- Нараняване от изхвърчащи наоколо обработвани предмети или части от тях.
- Опасност от пожар поради недостатъчно вентилиране на двигателя.
- Влошаване на слуха при работа без предпазни средства за слуха.
- Увреждане на белите дробове при вдишване на прах.

Безопасната работа зависи също от запознатостта на обслужващия персонал с боравенето със съответния електроуред! Съответното познаване на машината или уреда, както и предпазливото поведение по време на работа помагат да се сведат до минимум съществуващите остатъчни рискове.

Значение на символите



Предупреждение!



За намаляване на опасностите от нараняване прочетете оригиналната инструкция за употреба.



Не използвайте уреда при дъжд, при лошо време, във влажна среда или по мокри плетове или тревни площи.



Носете предпазни очила.



Винаги дръжте външните лица извън опасната зона.



Носете защитни ръкавици.



Носете предпазни средства за слуха.



Гарантирано ниво на звукова мощност.

IPX0

IP вид защита



Забележка

Маркировката по изделието има документна стойност и не бива да бъде променяна или превръщана в неразпознаваема.

Преди пускане в действие



Предупреждение!

Опасност от задушаване или задавяне за деца при игра с опаковъчни материали!

Опаковъчните материали безусловно трябва да се държат извън досега на деца.

- Преди употребата за първи път махнете всички опаковъчни материали от уреда.
- Проверете съдържанието на доставката и прегледайте и разучете изделието, частите и работните елементи.

Наименование на частите (фиг. A)

- 1 Предпазна капачка
- 2 Съединител към дръжката
- 3 Застопоряващ бутон
- 4 Вентилационни отвори
- 5 Стрелка за посока на въртене
- 6 Предпазен кожух
 - 7а. Найлонова четка
 - 7b. Метална четка
- 8 Направляващо колело
- 9 Застопоряващ щифт
- 10 Звездагачен ключ
- 11 Фиксираща гайка (видите фиг. D)

Работни времена

- Спазвайте регионалните наредби.
- Попитайте за часовете за работа в местната администрация.

Пускане в действие



Забележка

Изделието се превръща в уред за почистване на фуги чрез замяна на главата на акумулаторен тример за трева 2в1 Countryside® (арт. №: 1238127).

Вижте инструкцията за употреба на акумулаторния тример за трева 2в1 Countryside® (арт. №: 1238127), за да се запознаете добре с работата с акумулатора, зарядното устройство, телескопичната дръжка, ръкохватките и т.н.

Свързване на приставката за почистване на фуги с телескопичната дръжка (фиг. B / C)

- ▶ Отстранете главата на акумулаторния тример за трева 2в1 Countryside® (арт. №: 1238127) съгласно неговата инструкция за употреба.
- ▶ Отворете фиксиращия лост **B** / **1**.
- ▶ Махнете защитната капачка **1** и пъхнете съединителя **2** в телескопичната дръжка на акумулаторния тример за трева. **B** / **2**.
- ✓ Двата застопоряващи бутона **3** се захващат със звучно щракване.
- ▶ Затворете фиксиращия лост **B** / **3**.
- ✓ Връзката е осигурена и тримерът за трева се превръща в уред за почистване на фуги (фиг. C).



Забележка

Действайте в обратен ред, когато искате да разглобите изделието. При откачането трябва да са натиснати и двата застопоряващи бутона **3**.

Смяна на четка за фуги (фиг. D)



Забележка

При чувствителни основи първо изпробвайте на незабележимо място, за да предотвратите възможно повреждане на повърхността.

Област на прилагане на найлоновата четка **7a**

За отстраняване на плевели и мъх от малки, тесни фуги. За чувствителни основи от естествен камък, като например мрамор, импрегнирани камъни или плочки.

Област на прилагане на металната четка **7b**

За отстраняване на упорито заседнали плевели и мъх от нечувствителна основа, като бетонни блокчета, паваж, пешеходни пътеки и улици.

- ▶ Насочете отвора за щифт на задвижващия вал към прореза в корпуса и пъхнете застопоряващия щифт **9** през прореза и отвора за щифт **1**.
- ✓ Задвижващият вал е застопорен.
- ▶ Отвинтете фиксиращата гайка **11** с помощта на звездагачния ключ **10** / **2**.
- ▶ Заменете четката за фуги **7** с друга.
- ▶ Закрепете четката за фуги **7** чрез затягане на фиксиращата гайка с помощта на звездагачния ключ **10** / **3**.

Отстранете застопоряващия щифт **9** и звездагачния ключ **10**.

- ✓ Новата четка за фуги е готова за работа.

Работа с уреда



Опасност!

Опасност от нараняване при боравенето с четка за фуги.



- ▶ Носете лични предпазни средства съгласно указанията за безопасност, напр. ръкавици, предпазни средства за очите и др.
- ▶ Изключете изделието и извадете акумулатора преди всякакви настройки.

Включване и изключване



Опасност!

Опасност от нараняване с въртящ се работен инструмент.

- ▶ Винаги по време на работа дръжте здраво с двете ръце уреда за главната и спомагателната ръкохватки.
- ▶ Дръжте краката си на достатъчно разстояние от четката за фуги **7**.

- ▶ Действайте съгласно инструкцията за употреба на акумулаторния тример за трева 2в1 Countryside® (арт. №: 1238127).

Почистване на фуги

- ▶ Дръжте уреда за почистване на фуги винаги така, че долната страна да е насочена успоредно на земята.
- ▶ Движете уреда равномерно и с бавен темп по обработваната зона.
- ▶ След изключването на уреда четката продължава още да се върти известно време. Оставете четката да спре напълно. Не пипайте движещата се четка и не я забавяйте.

Почистване и поддържане



Предупреждение!

Опасност от нараняване!



- ▶ Носете лични предпазни средства съгласно указанията за безопасност, напр. ръкавици и др.
- ▶ Изключвайте изделието и изваждайте акумулатора преди всякакви работи по почистване и поддържане.
- ▶ Оставете изделието да се охлади преди каквито и да е работи по почистване и поддържане.
- ▶ Работите по почистване и поддържане на уреда трябва да се извършват само при спряла четка.
- ▶ Възлагайте работите, които не са описани в тази инструкция за употреба, да се извършват от специализиран сервис.

Внимание!

Проверявайте изделието при почистване и поддържане за евентуални повреждания като разхлабени, износени или повредени части, правилното закрепване на винтове или други части.

Ремонтните работи трябва да се извършват само от компетентни лица или от упълномощен сервис. Компетентни лица са тези със съответно професионално обучение и опит, които познават изискванията към конструкцията и оформянето на артикула и са наясно с правилата за безопасност.

Почистване

- ▶ Не употребявайте никакви почистващи препарати или разтворители. Химичните вещества могат да повредят повърхностите на изделието.
- ▶ Никога не почиствайте изделието под течаща вода. Почиствайте повърхността на изделието с навлажнена или суха кърпа.
- ▶ Почиствайте вентилационните отвори **4** и другите трудно достъпни места с мека или тънка четка.
- ▶ Почиствайте основно изделието веднага след всяко използване и оставайте всички части да изсъхнат.
- ▶ При силно замърсяване на четката за фуги, почиствайте четката във вода или със силна водна струя, както и с твърда четка.
- ▶ Проверявайте м. др. при почистването следните неща:
 - ▶ състоянието и здравето закрепване на четката за фуги **7** и фиксиращата гайка **11**.
 - ▶ връзката на приставката за почистване на фуги с телескопичната дръжка.

Справяне с проблеми

Проблем	Възможни причини	Справяне с проблема
Уредът се изключва.	Акумулаторът е прегрял.	Оставете акумулатора да се охлади.
	Акумулаторът е разреден.	Заредете акумулатора.
	Дефектен пусков ключ.	Обърнете се към специализиран сервиз.
	Дефектен двигател.	
Уредът работи с прекъсвания.	Вътрешен хлабав контакт.	Обърнете се към специализиран сервиз.
	Дефектен пусков ключ.	
	Разхлабена е връзката между работната глава и телескопичната дръжка.	Закрепете връзката.
Силна вибрация, силен шум, лоша работа.	Повредена четка за фуги.	Сменете четката за фуги.
	Неправилно поставена четка за фуги.	Поставете правилно четката за фуги.
	Запушена работна глава.	Почистете работната глава.
	Дефектен двигател.	Обърнете се към специализиран сервиз.

Съхранение

- Почистете основно изделието преди прибиране за съхранение.
- Съхранявайте изделието, заедно с всички принадлежности, на сухо, защитено от прах и незамръзващо място.
- Предпазвайте изделието от преки слънчеви лъчи.
- Съхранявайте акумулатора отделен от изделието.
- Съхранявайте изделието на недостъпно за деца място и при температура в мястото на съхраняване между +5°C и +30°C.

Транспортиране

Транспортирайте приставката за почистване на фуги и нейните принадлежности в идеалния случай винаги в оригиналната опаковка.

Технически характеристики

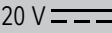
Артикул	Приставка за почистване на фуги
Номер на модела	1238149
Номинално напрежение	20 V  (постоянен ток)
Обороти на празен ход	1200 min ⁻¹
Диаметър на четките	Ø 100 mm
Работна температура	0-40 °C

За използване със (не са приложени в комплекта):

- Акумулаторен тример за трева 2в1 Countryside® (арт. №: 1238127)
- 20V Li-Ion акумулатор Countryside® (арт. №: 1238164)
- Зарядно устройство Countryside® за акумулатор (арт. №: 1238166)

Информация за шум и вибрации



ПРЕДУПРЕЖДЕНИЕ!

Опасност за здравето! Работата без средства за защита на слуха може да доведе до увреждане на здравето. При работа носете предпазни средства за слуха.

Ниво на звуково налягане L _{PA}	70,4 dB(A)
Грешка К	3 dB(A)
Ниво на звукова мощност L _{WA}	82,1 dB(A)
Грешка К	3 dB
Вибрации	0,79 m/s ²
Грешка К	1,5 m/s ²

Дадената обща стойност на вибрационните емисии и дадените стойности на емисиите на шум са измерени по нормативен изпитателен метод (EN 60335-1) и могат да се прилагат за сравнение на един електроуред с друг. Те могат също да се използват за предварителна оценка на натоварването.

Предупреждение!

Емисиите на вибрации и на шум могат по време на действителното използване на електроуредата да се различават от дадените стойности, в зависимост от вида и начина на употреба на електроуредата, особено от вида на обработвания предмет.

Необходимо е да се определят мерки за защита на потребителя, които да са основани на оценка на натоварването с вибрации и шум при действителните условия на използване (при това трябва да се вземат предвид всички части на работния цикъл, като например времената, през които електроуредът е изключен, както и тези, през които е включен, но работи на празен ход).

Опитайте се да поддържате възможно по-ниско натоварването с вибрации и шум. Примерни мерки за намаляване на натоварването са носенето на ръкавици при употреба на уреда, ограничаването на времето на работа и използването на принадлежности в добро състояние.

Отстраняване на отпадъци

Изхвърляне на опаковката



Опаковката на изделието се състои от годни за рециклиране материали. Изхвърляйте опаковъчните материали

съгласно маркировката им в местните приемни пунктове за отпадъци или в съответствие с местните наредби.

Указания за отстраняване на отпадъчни електроизделия



Не изхвърляйте електроуреди с битовите отпадъци. Според европейската директива 2012/19/ЕС относно отпадъците от електрическо и електронно оборудване и прилагането ѝ в националното законодателство излезлите от употреба електроуреди трябва да се събират разделно и да се предават за екологосъобразно рециклиране.

Алтернатива на призова за предаване с цел рециклиране: Собственикът на електроуред е алтернативно задължен, вместо да го предаде, да съдейства за целесъобразното му оползотворяване в случай на отказ от собствеността. За целта старият уред може да се предостави и на събирателен пункт, който извършва отстраняване по смисъла на националния закон за кръговратна икономика и закона за отпадъците. Това не се отнася за прибавени към старите уреди принадлежности и помощни средства без електрически съставни части.

Други указания за отстраняване на отпадъци

Предавайте стария електроуред така, че да не се нарушава възможността за бъдещото му вторично използване или оползотворяване. Старите електроуреди могат да съдържат вредни вещества. При неправилно боравене или повреждане на уреда те могат при последващо оползотворяване на уреда да доведат до увреждания на здравето или до замърсявания на води и почви.

Гаранция

Кауфланд Ви дава 3-годишна гаранция, считано от датата на закупуване.

От гаранцията са изключени повреди или щети, които се дължат на неспазване на инструкцията за употреба, употреба не по предназначение,

некомпетентно боравене, самостоятелни ремонти или недостатъчни поддържане и грижи.

Декларация за съответствие на ЕО



Характеристики и стандарти можете да намерите в приложената декларация за съответствие на ЕО.

- D** Die aktuelle Bedienungsanleitung finden Sie auch unter: **www.kaufland.de**
- CZ** Aktuální návod k použití je možné nalézt také na adrese: **www.kaufland.cz**
- HR** Upute za uporabu možete potražiti i na adresi: **www.kaufland.hr**
- PL** Aktualną instrukcję obsługi można znaleźć również na stronie: **www.kaufland.pl**
- RO** **MD** Din acest moment puteți găsi instrucțiunile de utilizare și pe: **www.kaufland.ro**
- SK** Aktuálny návod na obsluhu je možné nájsť aj na adrese: **www.kaufland.sk**
- BG** Актуалното ръководство за употреба можете да намерите също на:
www.kaufland.bg

Hersteller / Výrobce / Proizvođač / Producent /
Producător / Výrobca / Производител:

Kaufland Stiftung & Co. KG, Rötelstr. 35, 74172
Neckarsulm, Deutschland, Německo, Njemačka,
Niemy, Germania, Nemecko, Германия

Importator / Distribuitor MD: Kaufland SRL,
str. Sfatul Țării, nr. 29, Chișinău, MD-2012,
Republica Moldova

Дистрибутор: Кауфланд България ЕООД
енд Ко КД, ул. Скопие 1А, 1233 София

Ursprungsland: China / Země původu: Čína /
Zemlja podrijetla: Kina / Wyprodukowano
w Chinach / Țara de origine: China / Krajina
pôvodu: Čína / Страна на произход: Китай

IAN: ASYWS0110020

793 / 1238149 / 4386230