

HAARSCHNEIDER

HAIR CLIPPER



- D** Bedienungsanleitung
- CZ** Návod k obsluze
- HR** Upute za uporabu
- PL** Instrukcja obsługi
- RO** **MD** Instrucțiuni de folosire
- SK** Návod na obsluhu
- BG** Инструкция за употреба



HAARSCHNEIDER | ZASTŘIHOVAČ VLASŮ | APARAT ZA ŠIŠANJE | MASZYŃKA DO STRZYŻENIA | APARAT DE TUNS STRIHAÇ VLASOV | МАШИНКА ЗА ПОДСТРИГВАНЕ



gilt für Netzteil / platí pro síťovou část / vrijedi za mrežni adapter / pasuje do zasilacza / se aplică la sursa de alimentare / plati pre sietovú časť / отнася се за адаптер: SW-050100EUL-KL

- D** Klappen Sie vor dem Lesen die Seite mit den Abbildungen aus und machen Sie sich anschließend mit allen Funktionen des Gerätes vertraut.
- CZ** Před čtením si otevřete stranu s obrázky a potom se seznámte se všemi funkcemi přístroje.
- HR** Prije nego što pročitate tekst, otvorite stranicu sa slikama i upoznajite se na osnovu toga sa svim funkcijama uređaja.
- PL** Przed przeczytaniem proszę rozłożyć stronę z ilustracjami, a następnie proszę zapoznać się z wszystkimi funkcjami urządzenia.
- RO MD** Înainte de a citi instrucțiunile, priviți imaginile și familiarizați-vă cu toate funcțiile aparatului.
- SK** Pred čítaním si odklopte stranu s obrázkami a potom sa oboznámte so všetkými funkciami prístroja.
- BG** Преди да прочетете отворете страницата с фигурите и след това се запознайте с всички функции на уреда.

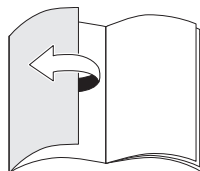

D	Bedienungs- und Sicherheitshinweise	4
CZ	Pokyny pro obsluhu a bezpečnostní pokyny	13
HR	Upute za uporabu i za Vašu sigurnost	21
PL	Wskazówki dotyczące obsługi i bezpieczeństwa	29
RO, MD	Instrucțiuni de utilizare și de siguranță	38
SK	Pokyny pre obsluhu a bezpečnostné pokyny	47
BG	Инструкции за употреба и безопасност	56

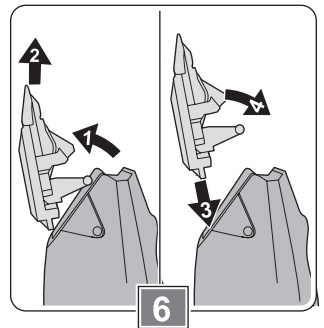
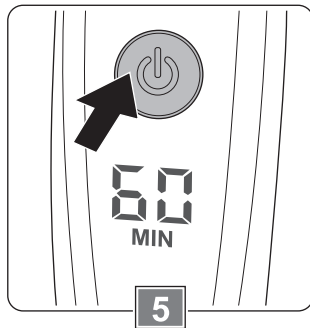
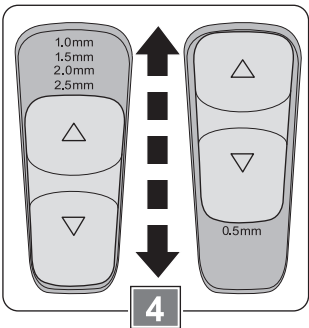
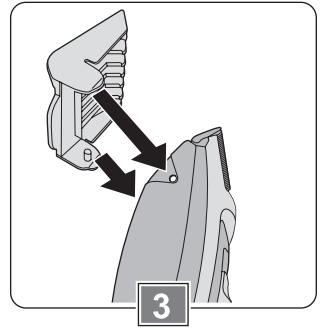
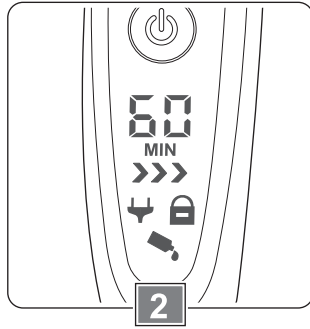
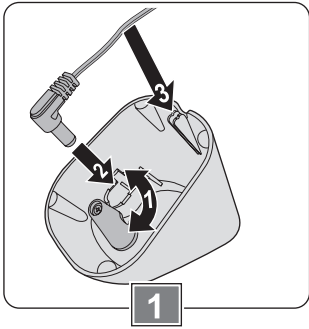
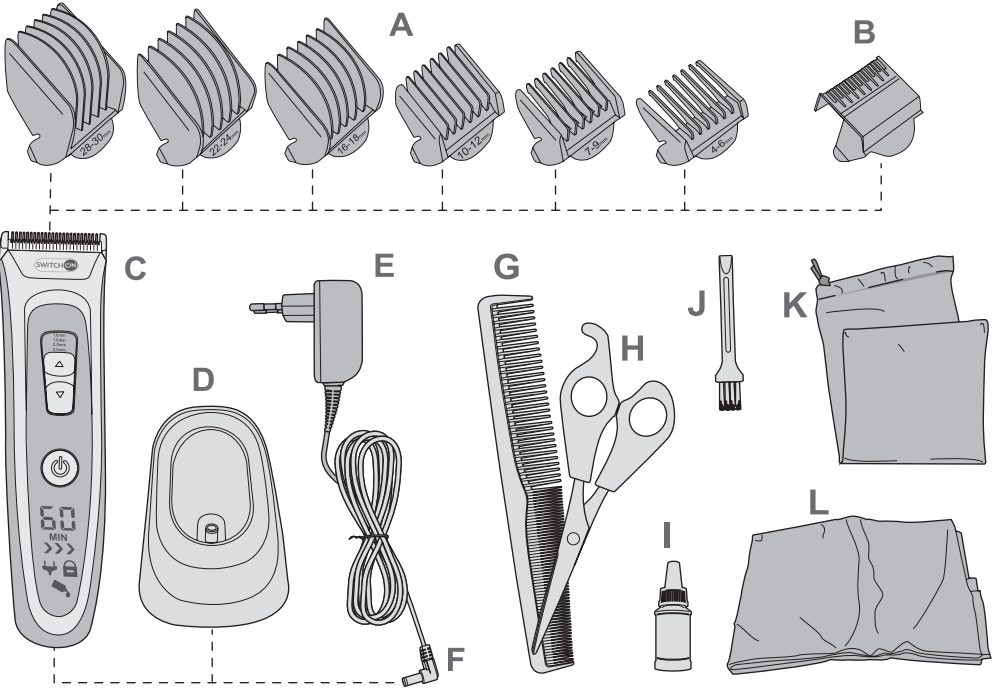

Sehr geehrte Kundin, sehr geehrter Kunde!

Wir beglückwünschen Sie zum Kauf Ihres neuen Gerätes. Sie haben sich für ein Produkt mit hervorragendem Preis-/Leistungsverhältnis entschieden, das Ihnen viel Freude bereiten wird.

Machen Sie sich vor der Benutzung des Gerätes mit allen Bedienungs- und Sicherheitshinweisen vertraut.

Benutzen Sie das Gerät nur wie beschrieben und für die angegebenen Einsatzbereiche. Händigen Sie alle Unterlagen bei Weitergabe des Gerätes an Dritte mit aus.

Lieferumfang

- 6 Stck. Kammaufsätze (A)
- Ausdünn-Aufsatz (B)
- Haarschneider (C)
- Halter/Ladestation (D)
- Netzteil (E) mit Anschlusskabel und Gerätestecker (F)
- Kamm (G)
- Schere (H)
- Pflegeöl (I) für Schneidsystem
- Reinigungspinsel (J)
- Aufbewahrungsbeutel (K)
- Frisierumhang (L)
- Bedienungsanleitung

Kontrollieren Sie, ob alle Teile vorhanden sind und überprüfen Sie das Gerät auf Transportschäden.

Nehmen Sie ein beschädigtes Gerät nicht in Betrieb!

Im Schadensfall wenden Sie sich bitte an eine Kaufland-Filiale.

Sicherheit

Lesen Sie die folgenden Sicherheitshinweise sorgfältig, bevor Sie das Gerät zum ersten Mal verwenden.

Für einen sicheren Gebrauch, befolgen Sie alle nachfolgenden Sicherheitshinweise.

Bestimmungsgemäße Verwendung

- Der Haarschneider ist ausschließlich zum Schneiden von menschlichen Haaren sowie zum Trimmen von Bärten bestimmt. Das Gerät darf nicht zum Schneiden von Kunst- oder Tierhaaren benutzt werden.
- Verwenden Sie das Gerät nicht im Freien.
- Das Gerät ist nur für den Einsatz in privaten Haushalten bestimmt. Es ist nicht für den gewerblichen Gebrauch vorgesehen.

- Benutzen Sie das Gerät nur für den beschriebenen Anwendungsbereich und mit dem originalen Zubehör. Jede andere Verwendung oder Veränderung des Gerätes gilt als nicht bestimmungsgemäß. Für aus bestimmungswidriger Verwendung oder falscher Bedienung entstandene Schäden wird keine Haftung übernommen.

Sicherheit von Kindern und Personen



Warnung!

Erstickungsgefahr für Kinder beim Spielen mit Verpackungsmaterial!
Verpackungsmaterial unbedingt von Kindern fernhalten.

- Dieses Gerät darf von Kindern ab 3 Jahre unter Beaufsichtigung benutzt werden.
- Dieses Gerät kann von Kindern ab 8 Jahren sowie von Personen mit reduzierten physischen, sensorischen oder mentalen Fähigkeiten oder Mangel an Erfahrung und/oder Wissen benutzt werden, wenn sie beaufsichtigt oder bezüglich des sicheren Gebrauchs des Gerätes unterwiesen wurden und die daraus resultierenden Gefahren verstanden haben.
- Kinder dürfen nicht mit dem Gerät spielen.
- Reinigung und Benutzerwartung dürfen nicht von Kindern durchgeführt werden, es sei denn, sie werden beaufsichtigt.
- Kinder jünger als 8 Jahre sind vom Gerät und der Anschlussleitung fernzuhalten.
- Bewahren Sie das Pflegeöl außerhalb der Reichweite von Kindern auf.
- Das Pflegeöl darf nicht verschluckt werden.
- Pflegeöl nicht mit den Augen in Kontakt bringen.

Allgemeine Sicherheit



Warnung!

Das Gerät nur in Innenräumen verwenden.

- Das Gerät darf nicht aufgeladen oder verwendet werden, wenn Netzteil, Anschlusskabel oder Gerät beschädigt oder defekt sind.
- Verwenden Sie das Gerät nicht mit einem beschädigten Kammaufsatz oder defektem Schneidsystem.
- Das Gerät wird mit Schutzkleinspannung (SELV) betrieben, entsprechend den Angaben auf dem Typenschild des Netzteiles. Das Gerät darf nur mit dem mitgelieferten Netzteil betrieben werden.

- Die Netzanschlussleitung dieses Gerätes kann nicht ersetzt werden. Bei Beschädigung der Leitung ist das Gerät zu verschrotten.
- Schließen Sie das Gerät nur an eine Stromversorgung an, deren Spannung und Frequenz mit den Angaben auf dem Typenschild des Netzteiles übereinstimmen!
- Schließen Sie das Gerät nur an eine unbeschädigte, vorschriftsmäßig installierte Schutzkontaktsteckdose an.
- Die scharfen Klingen des Schneidsystems können zu Verletzungen führen. Berühren Sie das Schneidsystem nicht, wenn das Gerät eingeschaltet ist.
- Wenn Sie das Gerät nicht benutzen, reinigen oder aufladen, schalten Sie es aus und ziehen Sie das Netzteil aus der Steckdose.
- Schalten Sie das Gerät immer aus,
 - bevor Sie es reinigen;
 - wenn Sie den Akku aufladen;
 - bevor Sie Kammaufsätze aufstecken oder abnehmen.
- Legen oder Stellen Sie das Gerät immer auf eine ebene, stabile Fläche, so dass es nicht herunter oder in Wasser fallen kann.
- Das Gerät stets trocken halten.



Warnung!

Dieses Gerät nicht in der Nähe von Badewannen, Duschwannen, Waschbecken oder anderen Behältern verwenden, die Wasser oder andere Flüssigkeiten enthalten.

- Fassen Sie das Netzteil niemals mit nassen Händen an, besonders wenn Sie es in die Steckdose stecken bzw. herausziehen. Es besteht Stromschlaggefahr!
- Ziehen Sie immer das Netzteil aus der Steckdose und entfernen Sie den Gerätestecker, bevor Sie das Schersystem abnehmen.
- Tauchen Sie das Gerät, Netzteil und Anschlusskabel nicht in Wasser oder in andere Flüssigkeiten ein und halten Sie diese Teile nicht unter fließendes Wasser.
- Beachten Sie den Abschnitt „Reinigen und Pflegen“.

Vor der ersten Inbetriebnahme

- Entfernen Sie vor dem ersten Gebrauch alle Verpackungsmaterialien vom Gerät.
- Reinigen Sie das Gerät vor der ersten Benutzung sorgfältig (siehe dazu Abschnitt „Reinigen und Pflegen“).

Halter/Ladestation anschließen (Bild 1)





Im Lieferumfang ist ein Halter enthalten, um das Gerät abzustellen. Der Halter dient zugleich als Ladestation.

Um den Halter als Ladestation zu verwenden müssen Sie den Gerätestecker am Kabel des Netzteiles mit der Ladestation verbinden.

- Schwenken Sie dazu den Riegel an der Unterseite der Ladestation im Uhrzeigersinn seitlich weg (1). Die Öffnung zur Aufnahme des Gerätesteckers ist jetzt sichtbar.
- Stecken Sie den abgewinkelten Gerätestecker so in die Öffnung, dass das Kabel in Richtung der Kerbe für den Kabelausgang zeigt (2).
- Drücken Sie den Gerätestecker bis zum Anschlag in die Öffnung hinein.
- Schwenken Sie den Riegel entgegen dem Uhrzeigersinn bis zum Anschlag, um den Gerätestecker zu verriegeln (1).
- Klemmen Sie das Kabel in die dafür vorgesehenen Klemmen am Kabelausgang (3).
- Prüfen Sie, ob Gerätestecker und Kabel fest sitzen.
- Stellen Sie die Ladestation auf eine stabile, ebene Fläche.
Die Ladestation ist jetzt vorbereitet um das Gerät darin abzustellen und den Akku zu laden.

Symbole im Display (Bild 2)

Nach dem Einschalten oder beim Laden des Akkus werden folgende Symbole im Display des Gerätes angezeigt. Die Symbole haben folgende Bedeutung:

Symbol	Bedeutung
	Verbleibende Akkulaufzeit in Minuten, z. B. 60 MIN
	Steckersymbol: - rot blinkend: Ladezustand des Akkus ist niedrig, Akku muss geladen werden - permanent rot leuchtend: Akku wird geladen
	Balkensymbol: - blinkend: Akku wird geladen - permanent leuchtend: Akku ist vollständig geladen
	Schlosssymbol: erscheint kurzzeitig nach dem Einschalten und wird angezeigt wenn die Einschaltsperrung aktiviert ist
	Wartungssymbol: erscheint kurzzeitig nach dem Einschalten und blinkt alle 25 Minuten für etwa 30 Sekunden um anzuzeigen, dass das Gerät gereinigt und gegebenenfalls das Schneidsystem geölt werden muss

Akku aufladen



Achtung!

- Setzen Sie das Gerät nicht direkter Sonne oder Hitze aus. Die Umgebungstemperatur soll im Bereich 5 - 35 °C liegen.
- Laden Sie das Gerät ausschließlich mit dem mitgelieferten Netzteil auf.

Hinweis:

Das Gerät kann unabhängig von der Akkukapazität jederzeit im Netzbetrieb verwendet werden.

Wenn im Display das Steckersymbol  rot blinkt, muss der Akku geladen werden.

- Stellen Sie sicher, dass das Gerät ausgeschaltet ist, bevor Sie den Akku aufladen.
- Stecken Sie das Netzteil in eine unbeschädigte, vorschriftsmäßig installierte Schutzkontaktsteckdose.
- Stellen Sie das Gerät in die Ladestation. Im Display erscheinen folgende Symbole:
 - die verbleibende Akkulaufzeit in Minuten
 - ein blinkendes Balkensymbol , es zeigt an, dass der Akku geladen wird
 - das rote Steckersymbol 

Hinweis:

Alternativ kann der Akku auch ohne Ladestation geladen werden. Stecken Sie dazu den abgewinkelten Gerätestecker direkt in die Ladebuchse unten am Gerät.

- Laden Sie den Akku vor der ersten Benutzung mindestens 90 Minuten lang.
 - Nachdem der Akku vollständig geladen ist, leuchtet das Balkensymbol  permanent.
 - Ein vollständig geladener Akku ermöglicht einen netzunabhängigen Betrieb von ca. 60 Minuten.
- Ziehen Sie nach Beendigung des Ladevorgangs das Netzteil aus der Steckdose.
- Wenn Sie den Akku ohne Ladestation geladen haben, entfernen Sie den abgewinkelten Gerätestecker aus der Ladebuchse des Gerätes.

Kammaufsatz/Ausdünn-Aufsatz aufstecken (Bild)

**Warnung!**

Verletzungsgefahr durch das Schneidsystem! Schalten Sie das Gerät immer aus, bevor Sie Kammaufsätze aufstecken oder abnehmen.

Die sechs Kammaufsätze ermöglichen unterschiedliche Schnittlängen.

Der Ausdünn-Aufsatz eignet sich beispielsweise zum Ausdünnen von Nackenhaaren.

- Wählen Sie den Ausdünn-Aufsatz oder den Kammaufsatz mit der gewünschten Schnittlänge aus.

Die Längenangaben finden Sie direkt auf den Kammaufsätzen:

4-6 mm / 7-9 mm / 10-12 mm / 16-18 mm / 22-24 mm / 28-30 mm

- Stecken Sie den gewünschten Kammaufsatz bzw. den Ausdünn-Aufsatz vorsichtig auf das Gerät.
 - Die beiden kleinen Stifte links und rechts am Kammaufsatz/Ausdünn-Aufsatz müssen hörbar auf beiden Seiten in die kleinen Aufnahmebohrungen am Gerät einrasten.
- Zum Abnehmen des Kammaufsatzes/ Ausdünn-Aufsatzes, schieben Sie die beiden kleinen Stifte links und rechts aus den Aufnahmebohrungen am Gerät und ziehen den Kammaufsatz ab.





Schnittlänge einstellen (Bild 4)

Nach Auswahl des gewünschten Kammaufsatzes können Sie mit dem Schiebeschalter für die Schnittlänge die Feineinstellung vornehmen. Wenn Sie keinen Kammaufsatz verwenden, ist die Schnittlänge direkt am Schiebeschalter ablesbar: Einstellbare Längen sind 0,5 / 1,0 / 1,5 / 2,0 und 2,5 mm

Beispiele:

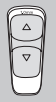
- Schalter ganz oben: 0,5 mm (kürzere Haare)
- Schalter in der Mitte: 1,5 mm
- Schalter ganz unten: 2,5 mm (längere Haare)

In Kombination mit den Kammaufsätzen und der Schalterstellung sind folgende Schnittlängen einstellbar:



Kamm- aufsatz	Schalterstellung / Schnittlänge in mm				
					
ohne	0,5	1,0	1,5	2,0	2,5
4-6 mm	4	4,5	5	5,5	6
7-9 mm	7	7,5	8	8,5	9
10-12 mm	10	10,5	11	11,5	12
16-18 mm	16	16,5	17	17,5	18
22-24 mm	22	22,5	23	23,5	24
28-30 mm	28	28,5	29	29,5	30

Hinweis:

Die Schnittlänge hängt auch von dem Winkel ab, in dem Sie das Gerät beim Schneiden halten. Deshalb kann die tatsächliche Schnittlänge von den Angaben in dieser Anleitung und auf den Kammaufsätzen abweichen.



Haare schneiden (Bild 5)

Das Gerät kann entweder im Netzbetrieb oder im Akkubetrieb verwendet werden.

- Die Haare müssen trocken sein.
- Kämmen Sie die Haare vor dem Schneiden gründlich durch.
- Setzen Sie den gewünschten Kammaufsatz/ Ausdünn-Aufsatz auf das Gerät.
- Stellen Sie mit dem Schiebeschalter die gewünschte Schnittlänge ein.
- Sollten Sie sich bei der Haarlänge nicht sicher sein, wählen Sie erst eine längere Schnittlängeneinstellung und schneiden dann gegebenenfalls nach.
- Schalten Sie das Gerät ein, indem Sie den Ein-/Ausmacher kurz drücken.
 - Im Display erscheint die verbleibende Akkulaufzeit, z. B. 60 MIN
 - Unmittelbar nach dem Einschalten erscheinen zusätzlich das Schlosssymbol  und das Wartungssymbol  für kurze Zeit.
 - Die angezeigte Akkulaufzeit wird in 5 Minuten-Schritten bis auf 0 heruntergezählt.
- Halten Sie das Gerät so, dass der Kammaufsatz flach anliegt, und schneiden Sie die Haare nach Möglichkeit gegen die Wuchsrichtung.
- Fahren Sie mehrmals durch die gleiche Haarpartie, um einen gleichmäßigen Schnitt zu erhalten.
- Kämmen Sie dazwischen die Haare mehrmals gut durch.
- Um das Gerät auszuschalten, drücken Sie den EIN/AUS-Schalter.

Einschaltsperr

Die Einschaltsperr verhindert, dass sich das Gerät ungewollt einschaltet.

- Um die Einschaltsperr zu aktivieren, drücken und halten Sie ca. 3 Sekunden lang den Ein-/Aussschalter.
 - Im Display erscheint kurzzeitig das Schlosssymbol . Danach schaltet sich das Display aus.
 - Wird nun der Ein-/Aussschalter gedrückt, erscheint kurzzeitig das Schlosssymbol  im Display. Das Gerät schaltet sich jedoch nicht ein.
- Um die Einschaltsperr wieder zu deaktivieren, drücken und halten Sie ca. 3 Sekunden lang den Ein-/Aussschalter.
 - Das Gerät schaltet sich ein.

Hinweis:

Die Einschaltsperr wird auch deaktiviert, wenn Sie das Gerät mit dem Stromnetz verbinden.

Reinigen und Pflegen

Das Gerät ist nach jedem Gebrauch zu reinigen.



Warnung!

Stromschlaggefahr durch Nässe!
Das Gerät, Netzteil und Anschlusskabel

- nicht in Wasser tauchen;
- nicht unter fließendes Wasser halten.

Achtung!

Verwenden Sie weder Scheuerschwämme noch scheuernde Reinigungsmittel, damit die Oberfläche des Gerätes nicht beschädigt wird.

Vor dem ersten Gebrauch

Vor der ersten Inbetriebnahme muss das Gerät gründlich gereinigt werden, um mögliche produktionsbedingte Rückstände zu beseitigen.

Gerät reinigen

- Schalten Sie vor der Reinigung das Gerät aus und trennen Sie es vom Stromnetz.
- Reinigen Sie das Gerät nur mit einem leicht angefeuchteten Tuch und trocknen Sie es danach sorgfältig ab.

Kammaufsätze/Ausdünn-Aufsatz reinigen

- Nehmen Sie gegebenenfalls den Kammaufsatz/Ausdünn-Aufsatz ab.
- Entfernen Sie Haarreste mit dem Reinigungspinsel.
- Reinigen Sie die Kammaufsätze, falls nötig, mit etwas Wasser und trocknen Sie sie danach sorgfältig ab.

Schneidsystem reinigen und pflegen (Bild)

Drücken Sie von vorne gegen das Schneidsystem (1) und nehmen Sie es vom Gerät ab (2).

- Entfernen Sie die Haare mit dem Reinigungspinsel.
- Setzen Sie das Schneidsystem wieder auf das Gerät, indem Sie den unteren Teil am Gerät ansetzen (3) und danach den oberen Teil festdrücken (4).

Für die Langlebigkeit des Schneidsystems muss dieses von Zeit zu Zeit etwas geölt werden. Verwenden Sie hierfür das mitgelieferte Pflegeöl oder anderes säurefreies Öl, wie z. B. Nähmaschinenöl.

- Geben Sie einen Tropfen Öl auf das Schneidsystem.
- Schalten Sie das Gerät für einige Sekunden ein, damit sich das Öl gleichmäßig verteilt.
- Schalten Sie das Gerät aus und wischen Sie überschüssiges Öl gegebenenfalls mit einem weichen Tuch ab.

Aufbewahrung

- Lagern Sie das Gerät und das Zubehör an einem sauberen, staubfreien und trockenen Ort.
- Nutzen Sie für eine längere Lagerung oder einen Transport den mitgelieferten Aufbewahrungsbeutel.

Hinweis:

Der Aufbewahrungsbeutel ist nur für das Gerät vorgesehen, nicht für das Zubehör.

Entsorgung

Verpackung entsorgen

Die Produktverpackung besteht aus recyclingfähigen Materialien. Entsorgen Sie die Verpackungsmaterialien entsprechend ihrer Kennzeichnung bei den öffentlichen Sammelstellen bzw. gemäß den landesspezifischen Vorgaben.

Altgerät entsorgen



Wenn Sie das Elektrogerät nicht mehr verwenden wollen, geben Sie es bei einer öffentlichen Sammelstelle für Elektroaltgeräte kostenlos ab. Elektroaltgeräte dürfen in keinem Fall in die Restabfalltonnen gegeben werden (siehe Symbol).

Akku entsorgen



Akkus und Batterien dürfen nicht im Restmüll entsorgt werden (siehe Symbol). Als Verbraucher sind Sie gesetzlich dazu verpflichtet, Akkus und Batterien bei einer öffentlichen Sammelstelle oder im Handel abzugeben. Geben Sie deshalb das Elektrogerät vollständig (mit Akku) und nur im entladenen Zustand an einer Sammelstelle ab.

Weitere Entsorgungshinweise

Geben Sie das Elektroaltgerät so zurück, dass seine spätere Wiederverwendung oder Verwertung nicht beeinträchtigt wird.

Elektroaltgeräte können Schadstoffe enthalten. Bei falschem Umgang oder Beschädigung des Gerätes können diese bei der späteren Verwertung des Gerätes zu Gesundheitsschäden oder Gewässer- und Bodenverunreinigungen führen.

Technische Daten

Haarschneider

Modell	HT-E0201
Eingang	1000 mA 5 V ---
Akku	1x Li-Ion 3,7 V --- 14500, 600 mAh
Ladezeit	ca. 90 min
Betriebsdauer	ca. 60 min
Schutzart/-klasse	IP20 / III 
Geräusch	58 dB(A)
Umgebungs- temperatur	+5 °C bis +35 °C
Geräteabmessung Höhe x Breite x Tiefe	ca. 177 x 44 x 45 mm

Netzteil

Modell	SW-050100EUL-KL
Eingang	100-240 V~ 50/60 Hz 0,2 A max.
Ausgang	5,0 V --- 1,0 A 5,0 W
Schutzart/-klasse	IP20 / II 
Umgebungs- bedingung	nur für Innenräume zulässig
Durchschnittliche Effizienz im Betrieb	77,4 %
Leistungsaufnahme bei Nulllast	0,04 W

Garantie

Kaufland gewährt Ihnen ab dem Kaufdatum eine Garantie von 3 Jahren.

Von der Garantie ausgenommen sind Schäden, die auf Nichtbeachtung der Bedienungsanleitung, missbräuchliche Verwendung, unsachgemäße Behandlung, eigenmächtige Reparaturen oder unzureichende Wartung und Pflege zurückzuführen sind.



Vážená zákaznice, vážený zákazníku!

Gratulujeme vám ke koupi nového přístroje. Rozhodli jste se pro produkt s vynikajícím poměrem ceny a výkonu, který vám bude přinášet mnoho radosti.

Před použitím přístroje se seznamte se všemi pokyny pro obsluhu a bezpečnostními pokyny. Používejte přístroj jen popsáním způsobem a pro uvedené oblasti použití. Při předání přístroje další osobě jí také předejte všechny podklady.

Rozsah dodávky

- 6 ks Hřebenové nástavce (A)
- Prostřihovací nástavec (B)
- Zastřihovač vlasů (C)
- Držák / nabíječka (D)
- Síťový zdroj (E) s připojovacím kabelem a přístrojovým konektorem (F)
- Hřeben (G)
- Nůžky (H)
- Olej (I) pro ošetření stříhacího ústrojí
- Čisticí štěteček (J)
- Sáček pro uskladnění (K)
- Plášť pro upravování vlasů (L)
- Návod k obsluze

Zkontrolujte, zda jsou přítomny všechny díly a přístroj nebyl během přepravy poškozen.

Poškozený přístroj neuvádějte do provozu!

V případě poškození se prosím obraťte na některou pobočku společnosti Kaufland.

Bezpečnost

Následující bezpečnostní pokyny si pečlivě přečtete, než přístroj poprvé použijete. Aby přístroj mohl být bezpečně používán, je nutné dodržovat všechny následující bezpečnostní pokyny.

Použití v souladu s určením

- Tento zastřihovač vlasů je určen výhradně ke stříhání vlasů a pro prostřihování vousů. Přístroj se nesmí používat pro stříhání umělých vlasů nebo zvířecí srsti.
- Nepoužívejte přístroj venku.
- Přístroj je určen jen k použití v soukromých domácnostech. Není zamýšlen ke komerčnímu použití.
- Používejte přístroj jen pro popsanou oblast použití a s originálním příslušenstvím. Každé jiné použití nebo změna přístroje je považována za použití v rozporu s určením. Za škody vzniklé následkem použití v rozporu s určením nebo špatné obsluhy nebude převzato ručení.

Bezpečnost dětí a osob



Varování!

Pro děti nebezpečí zadušení při hře s balicím materiálem! Obalový materiál vždy uchovávejte mimo dosah dětí.

- Děti mladší 3 let smí tento přístroj používat pouze pod dohledem.
- Tento přístroj smí používat děti starší 8 let a osoby s omezenými fyzickými, smyslovými nebo duševními schopnostmi nebo s nedostatkem zkušeností a vědomostí, pokud jsou pod dohledem nebo byly poučeny o bezpečném používání přístroje a porozuměly nebezpečím spojeným s jeho použitím.
- S přístrojem si nesmějí hrát děti.
- Čištění a uživatelskou údržbu nesmí provádět děti, ledaže by byly pod dohledem.
- Přístroj a jeho síťový kabel musí být mimo dosah dětí mladších 8 let.
- Skladujte olej na ošetřování z dosahu dětí.
- Olej na ošetřování se nesmí spolknout.
- Olej na ošetřování nesmí přijít do kontaktu s očima.

Všeobecná bezpečnost



Varování!

Přístroj používejte pouze ve vnitřních prostorách.

- Přístroj se nesmí nabíjet nebo používat, pokud je síťový zdroj, připojovací kabel nebo přístroj poškozen nebo defektní.
- Nepoužívejte přístroj s poškozeným hřebenovým nástavcem nebo stříhacím ústrojím.
- Přístroj se podle údajů na typovém štítku napáječe provozuje s malým ochranným napětím (SELV). Přístroj se může provozovat jen s dodaným napáječem.
- Kabel síťového připojení tohoto přístroje nelze vyměnit. V případě jeho poškození musí být přístroj zlikvidován.
- Připojte přístroj jen k elektrickému napájení, jehož napětí a frekvence se shoduje s údaji na typovém štítku síťového zdroje!
- Připojte přístroj jen do nepoškozené, podle předpisů instalované zásuvky s ochranným kontaktem.
- Ostré břity stříhacího ústrojí mohou být zdrojem poranění. Nedotýkejte se stříhacího ústrojí, pokud je přístroj zapnut.

- Pokud přístroj nebudete používat, čistit nebo nabíjet, vypněte jej a vytáhněte síťový zdroj ze zásuvky.
- Přístroj vypněte vždy,
 - než jej budete čistit;
 - když budete nabíjet akumulátor;
 - než budete nasazovat nebo odebírat hřebenové nástavce.
- Přístroj pokládejte vždy na rovnou a stabilní plochu, aby nemohl spadnout na zem nebo do vody.
- Přístroj nesmí přijít do kontaktu s vodou.



Varování!

Tento přístroj nepoužívejte v blízkosti koupacích van, sprchových van, umyvadel nebo jiných nádob, které obsahují vodu nebo jiné tekutiny.

- Síťového zdroje se nikdy nedotýkejte mokrou rukou, zejména pokud jej chcete zasunout do zásuvky nebo jej ze zásuvky vytáhnout. Hrozí úraz elektrickým proudem!
- Před sejmutím stříhacího ústrojí vytáhněte síťový zdroj ze zásuvky a odstraňte přístrojový konektor.
- Přístroj, napáječ a přívodní kabel nenamáčejte do vody nebo do jiných kapalin ani je pod tekoucí vodou neumývejte.
- Dodržujte část „Čištění a ošetřování“.

Před prvním uvedením do provozu

- Před prvním použitím odstraňte z přístroje všechny obalové materiály.
- Před prvním použitím přístroj pečlivě vyčistěte (viz k tomu část „Čištění a ošetřování“).

Připojení držáku / nabíječky (obrázek 1)

Součástí dodaného přístroje je držák sloužící k odložení přístroje. Držák slouží zároveň i jako nabíječka.

Abyste držák mohli použít jako nabíječku, je nutno přístrojový konektor na kabelu síťového zdroje připojit na nabíječku.

- Západku na spodní straně nabíječky pootočte ve směru hodinových ručiček do strany směrem ven (1). Nyní je vidět otvor pro zasunutí přístrojového konektoru.
- Skloněný přístrojový konektor zasuňte do otvoru tak, aby byl kabel nasměrován do zářezu pro výstup kabelu (2).
- Přístrojový konektor vtlačte do otvoru až k zářezce.
- Západku pootočte proti směru hodinových ručiček až k zářezce, abyste přístrojový konektor zablokovali (1).

- Kabel upevněte do svorek určených k tomuto účelu na výstupu kabelu (3).
- Zkontrolujte, zda přístrojový konektor a kabel pevně drží.
- Nabíječku položte na rovnou a stabilní plochu.
Nabíječka je nyní připravena pro odložení přístroje a současné nabití baterie.

Symbole na displeji (obrázek 2)

Po zapnutí nebo při nabíjení baterie jsou na displeji přístroje indikovány následující symboly. Symboly mají následující významy:

Symbol	Význam
	Zbývající doba nabíjení v minutách, např. 60 min
	Symbol konektoru: - červeně blikající: Stav nabití baterie je nízký, baterii je nutno nabít. - nepřerušovaně červeně svítící: Baterie se nabíjí.
	Sloupcový symbol: - blikající: Baterie se nabíjí. - nepřerušovaně svítící: Baterie je úplně nabitá.
	Symbol zámku: Objeví se krátce po zapnutí a je indikován, když je aktivována blokáce zapnutí.
	Symbol údržby: Objeví se krátce po zapnutí a bliká každých 25 minut po dobu 30 sekund a signalizuje, že je nutno přístroj vyčistit a příp. naolejovat stříhací ústrojí.

Nabíjení akumulátoru

Pozor!

- Nevystavujte přístroj přímému slunečnímu záření nebo vysokým teplotám. Teplota okolího prostředí by se měla pohybovat v rozmezí 5-35 °C.
- Nabíjejte přístroj výlučně dodaným síťovým zdrojem.



Upozornění:

Přístroj lze nezávisle na kapacitě akumulátoru kdykoliv provozovat ze sítě.

Pokud na displeji červeně bliká  symbol konektoru, je nutno baterii nabít.

- Před nabíjením baterie se ujistěte, že je přístroj vypnut.
- Zapojte síťový zdroj do nepoškozené, podle předpisů instalované zásuvky s ochranným kontaktem.
- Přístroj umístěte do nabíječky.

Na displeji se objeví následující symboly:

- zbývající doba nabíjení v minutách
- blikající sloupcový symbol  signalizuje, že se baterie nabíjí
- červený symbol konektoru 

Upozornění:

Alternativně je možno baterii nabít i bez použití nabíječky. Skloněný přístrojový konektor zasuněte přímo do zdičky nabíjení dole na přístroji.

- Před prvním použitím baterii nabíjejte minimálně po dobu 90 minut.
 - Jakmile je baterie úplně nabitá, svítí sloupcový symbol  nepřerušovaně.
 - Kompletně nabitá baterie umožňuje provoz bez připojení k síti po dobu až cca 60 minut.

- Po ukončení nabíjení vytáhněte síťový zdroj ze zásuvky.
- Pokud jste baterii nabíjeli bez použití nabíječky, vyjměte skloněný přístrojový konektor ze zdířky nabíjení přístroje.

Nasazení hřebenového nástavce / prostříhovacího nástavce (obrázek 3)



Varování!

Nebezpečí poranění stříhacím ústrojím! Vždy vypněte přístroj, než budete nasazovat nebo odebírat hřebenové nástavce.

Díky šesti hřebenovým nástavcům je umožněna úprava stříháním v šesti různých délkách. Prostříhovací nástavec je vhodný např. pro úpravu vlasů na krku.

- Vyberte prostříhovací nástavec nebo hřebenový nástavec s požadovanou délkou stříhu. Údaje o délce naleznete přímo na hřebenových nástavcích:
4–6 mm / 7–9 mm / 10–12 mm / 16–18 mm / 22–24 mm / 28–30 mm
- Požadovaný hřebenový nebo prostříhovací nástavec opatrně nasadte na přístroj.
 - Oba malé kuličky vlevo a vpravo na hřebenovém/prostříhovacím nástavci musí slyšitelně zapadnout na obou stranách do malých otvorů sloužících k uchycení.
- Pro vyjmutí hřebenového/prostříhovacího nástavce vysuňte oba malé kuličky vlevo a vpravo z otvorů sloužících k uchycení na přístroji a nástavec vytáhněte.

Nastavení délky stříhu (obrázek 4)

Po výběru hřebenového nástavce můžete pomocí posuvného spínače přesně nastavit délku stříhu.

Pokud hřebenový nástavec nepoužíváte, lze délku stříhu přechíst přímo na posuvném spínači: Nastavitelné délky jsou 0,5 / 1,0 / 1,5 / 2,0 a 2,5 mm

Příklady:

- Spínač zcela nahoře: 0,5 mm (kratší vlasy)
- Spínač uprostřed: 1,5 mm
- Spínač zcela dole: 2,5 mm (delší vlasy)

V kombinaci s hřebenovým nástavcem a polohou spínače je možno nastavit následující délky stříhu:



Hřebenový nástavec	Poloha spínače / Délka stříhu v mm				
bez	0,5	1,0	1,5	2,0	2,5
4–6 mm	4	4,5	5	5,5	6
7–9 mm	7	7,5	8	8,5	9
10–12 mm	10	10,5	11	11,5	12
16–18 mm	16	16,5	17	17,5	18
22–24 mm	22	22,5	23	23,5	24
28–30 mm	28	28,5	29	29,5	30

Upozornění:

Délka stříhu závisí také na úhlu, pod kterým přístroj při stříhání držíte. Proto se může skutečná délka stříhu lišit od údajů v tomto návodu a na hřebenových nástavcích.

Střihání vlasů (obrázek 5)



Přístroj lze používat buď při provozu ze sítě nebo v akumulátorovém provozu.

- Vlasy musí být suché.
- Před střiháním vlasy důkladně rozčesejte.
- Na přístroj nasadte požadovaný hřebenový/prostřihovací nástavec.
- Pomocí posuvného spínače nastavte požadovanou délku střihu.
- Pokud si nejste u délky vlasů jisti, nastavte nejprve delší nastavení délky střihu a poté případně proveďte dodatečnou úpravu.
- Zapněte přístroj krátkým stisknutím vypínače.
 - Na displeji se objeví zbývající doba provozu baterie, např. 60 min
 - Bezprostředně po zapnutí se navíc krátce objeví symbol zámku  a symbol údržby 
 - Indikovaná doba provozu baterie je odečítána v krocích po 5 minutách směrem dolů až na 0.
- Podržte přístroj tak, aby hřebenový nástavec doléhal na plochu, a dle možností střihajte vlasy proti směru jejich růstu.
- Pro dosažení rovnoměrného zastřížení projedte stejnou část vlasů několikrát.
- Mezitím vlasy vícekrát dobře pročesejte.
- Chcete-li přístroj vypnout, stiskněte spínač ZAPNOUT/VYPNOUT.

Uzamčení vypínače

Uzamčení vypínače zabraňuje nechtěnému zapnutí přístroje.

- Abyste aktivovali blokování zapnutí, stiskněte spínač ZAPNOUT/VYPNOUT a přidržte jej po dobu cca 3 sekund.

- Na displeji se krátce objeví symbol zámku . Poté se přístroj vypne.
- Stisknete-li nyní spínač ZAPNOUT/VYPNOUT, objeví se na displeji krátce symbol zámku . Přístroj se však nezapne.
- Pro opětovné deaktivování blokování zapnutí stiskněte spínač ZAPNOUT/VYPNOUT na dobu cca 3 sekund.
 - Přístroj se zapne.

Upozornění:

Uzamčení vypínače se deaktivuje také tehdy, když přístroj zapojíte do elektrické sítě.

Čištění a ošetřování

Přístroj je nutné po každém použití vyčistit.



Varování!

- Nebezpečí úrazu elektrickým proudem v důsledku vlhkosti! Přístroj, síťový zdroj a přípojovací kabel
- neponořujte do vody;
 - nedávejte pod tekoucí vodu.

Pozor!

Nepoužívejte abrazivní houbičky ani abrazivní čisticí prostředky, aby nedošlo k poškození povrchu přístroje.

Před prvním použitím

Před prvním uvedením do provozu je nutné přístroj důkladně vyčistit pro odstranění případných zbytků z výroby.

Čištění přístroje

- Před čištěním přístroj vypněte a odpojte jej od elektrické sítě.
- Čištěte přístroj jen mírně navlhčenou utěrkou a poté jej pečlivě usušte.

Čištění hřebenového/prostřihovací nástavce

- Hřebenový/prostřihovací nástavec případně sejměte.
- Odstraňte zbytky vlasů štětcem na čištění.
- Čistěte hřebenové nástavce, pokud je to nutné, trochou vody a poté je pečlivě vysušte.

Čištění a péče o stříhací ústrojí

(obrázek 5)

- Zepředu zatlačte proti stříhacímu ústrojí (1) a sejměte jej z přístroje (2).
- Odstraňte vlasy štětcem na čištění.
- Stříhací ústrojí opět nasadíte na přístroj tak, že spodní díl nasadíte na přístroj (3) a pak pevně stisknete horní díl (4).

Pro dlouhou životnost stříhacího ústrojí je nutné je občas naolejovat. Použijte k tomu dodaný olej na ošetřování nebo jiný olej bez obsahu kyselin, jako např. olej na šicí stroje.

- Kápněte na stříhací ústrojí kapku oleje.
- Zapněte na několik sekund přístroj, aby se olej rovnoměrně rozprostřel.
- Vypněte přístroj a otřete případně přebytečný olej měkkým hadříkem.

Skladování

- Přístroj s příslušenstvím uchovávejte na čistém, bezprašném a suchém místě.
- Pro delší uskladnění nebo přepravu použijte sáčkové pouzdro obsažené v dodávce.

Upozornění:

Sáček pro uskladnění přístroje je určen pouze pro přístroj, nikoli pro jeho příslušenství.

Likvidace

Likvidace obalu

Obal produktu sestává z recyklovatelných materiálů. Materiály obalu zlikvidujte podle jejich označení na veřejných sběrných místech, popř. podle předpisů dané země.

Likvidace vysloužilého přístroje



Pokud již nebudete chtít elektrický přístroj používat, bezplatně jej odevzdejte na veřejném sběrném místě pro vysloužilé elektrospotřebiče. Vysloužilé elektrospotřebiče se v žádném případě nesmí dostat do popelnic pro zbytkový odpad (viz symbol).

Likvidace akumulátoru



Akumulátory a baterie se nesmí likvidovat společně s domovním odpadem (viz symbol). Jako spotřebitel máte ze zákona povinnost odevzdat akumulátory a baterie ve sběrném dvoře nebo v obchodě. Odevzdejte proto přístroj kompletně (včetně akumulátoru) a ve vybitém stavu do sběrného dvora.



Další pokyny k likvidaci

Odevzdejte vysloužilý elektrospotřebič v takovém stavu, aby bylo možné jej později použít znovu nebo recyklovat.



Vysloužilé elektrospotřebiče mohou obsahovat škodlivé látky. Při chybném zacházení s přístrojem nebo jeho poškození může při pozdější likvidaci přístroje dojít k poškození zdraví nebo znečištění vod a půdy.

Technické údaje

Zastříhovač vlasů

Model	HT-E0201
Vstup	1000 mA 5 V 
Akumulátor	1 x lithium-iontová baterie 3,7 V  14500, 600 mAh
Doba nabíjení	cca 90 min
Provozní doba	cca 60 min
Stupeň krytí / třída ochrany	IP20 / III 
Hluk	58 dB(A)
Teplota okolního prostředí	+5 °C až +35 °C
Rozměry přístroje výška x šířka x hloubka	cca 177 x 44 x 45 mm

Sítový zdroj

Model	SW-050100EUL-KL
Vstup	100–240 V~ 50/60 Hz 0,2 A max.
Výstup	5,0 V  1,0 A 5,0 W
Stupeň krytí / třída ochrany	IP20 / II 
Podmínky okolního prostředí	určeno pouze do vnitřních prostor
Průměrná účinnost v aktivním režimu	77,4 %
Spotřeba energie ve stavu bez zátěže	0,04 W

Záruka

Kaufland vám poskytuje záruku 3 let od data zakoupení.

Záruka se nevztahuje na poškození, které je způsobeno nedodržením návodu k obsluze, použitím v rozporu s určením, neodborným zacházením, svévolnými opravami nebo nedostačnou údržbou a ošetřováním.

Cijenjeni kupci,

Čestitamo vam na kupnji novog uređaja. Odlučili ste se za proizvod s izvrsnim omjerom cijene i kvalitete koji će vam donijeti puno užitka.

Prije uporabe ovog uređaja upoznajte se sa svim napomenama o njegovoj uporabi i sigurnosti.

Upotrebljavajte uređaj samo kako je to opisano i samo u navedenim područjima primjene. Pri prosljeđivanju uređaja predajte svu dokumentaciju trećim osobama.

Opseg isporuke

- 6 komada Nastavci za češljanje (A)
- Nastavak za stanjivanje (B)
- Uređaj za šišanje kose (C)
- Stalak / stanica za punjenje (D)
- Priključni dio (E) s priključnim kabelom i utikačem za uređaj (F)
- Češalj (G)
- Škare (H)
- Ulje za njegu (I) sustava šišanja
- Kist za čišćenje (J)
- Vrećica za čuvanje (K)
- Ogrtač za uređivanje kose (L)
- Upute za uporabu

Provjerite jesu li isporučeni svi dijelovi i ima li na uređaju oštećenja tijekom transporta.

Ne koristite oštećeni uređaj!

U slučaju štete obratite se podružnici Kauflanda.

Sigurnost

Pozorno pročitajte sljedeće sigurnosne napomene prije prve uporabe uređaja. Za sigurnu uporabu slijedite sve sigurnosne napomene navedene u nastavku.

Namjenska uporaba

- Uređaj za šišanje kose namijenjen je isključivo šišanju ljudske kose kao i podrezivanju brade. Uređaj se ne smije upotrebljavati za šišanje umjetne kose ili životinjske dlake.
- Nikada ne upotrebljavajte uređaj na otvorenom.
- Uređaj je namijenjen isključivo uporabi u privatnim domaćinstvima. On nije predviđen za komercijalnu uporabu.
- Upotrebljavajte uređaj samo u opisanom području primjene i s originalnim priborom. Svaka druga uporaba ili izmjena uređaja smatra se neodgovarajućom. Ne preuzimamo odgovornost za štete nastale neodgovarajućom uporabom ili pogrešnom uporabom.

Sigurnost djece i osoba



Upozorenje!

Postoji opasnost od gušenja djece pri igranju ambalažnim materijalom!
Držite ambalažni materijal izvan dohvata djece.

- Uređaj smiju upotrebljavati djeca starija od 3 godine uz nadzor odraslih.
- Uređaj smiju upotrebljavati djeca od 8 godina i osobe sa smanjenim fizičkim, osjetilnim ili mentalnim sposobnostima ili nedostatkom iskustva i/ili znanja ako su pod nadzorom druge osobe ili ako su u svrhu sigurne uporabe uređaja dobile odgovarajuću poduku te ako su shvatile moguće opasnosti.
- Djeca se ne smiju igrati uređajem.
- Čišćenje i korisničko održavanje ne smiju obavljati djeca, osim ako su pod nadzorom druge osobe.
- Djecu mlađu od osam godina trebete držati izvan dohvata uređaja i priključnog kabela.
- Čuvajte ulje za njegu izvan dohvata djece.
- Ne smijete progutati ulje za njegu.
- Ulje za njegu ne smije doći u kontakt s očima.

Opća sigurnost



Upozorenje!

Uređaj upotrebljavajte samo u unutrašnjosti.

- Ne smijete puniti ili upotrebljavati uređaj ako su priključni dio, priključni kabel ili uređaj oštećeni ili neispravni.
- Ne upotrebljavajte uređaj s oštećenim nastavkom za češljanje ili neispravnim sustavom za šišanje.
- Uređaj radi na mali zaštitni napon (SELV) u skladu s podacima na tipskoj pločici priključnog dijela. Uređaj se smije upotrebljavati samo s isporučenim priborom.
- Kabel mrežnog priključka ovoga uređaja ne može se zamijeniti. Pri oštećenju kabela uređaj treba baciti u otpad.
- Priključite uređaj samo na strujno napajanje koje ima napon i frekvenciju koji se podudaraju s podacima na tipskoj pločici priključnog dijela!
- Priključite uređaj samo na neoštećenu, propisno ugrađenu utičnicu sa zaštitnim uzemljenjem.

- Oštrice sustava za šišanje mogu izazvati ozljede. Ne dodirujte sustav za šišanje ako je uređaj uključen.
- Ako ne upotrebljavate, čistite ili puniti uređaj, isključite ga i izvucite priključni dio iz utičnice.
- Uvijek isključite uređaj
 - prije nego što ga očistite
 - ako punite bateriju
 - prije nego što utaknete ili izvadite nastavke za češljanje.
- Uvijek položite ili stavite uređaj na ravnu, stabilnu površinu tako da ne može pasti dolje ili u vodu.
- Uređaj uvijek treba biti suh.



Upozorenje!

Ovaj se uređaj ne smije upotrebljavati u blizini kada za kupanje, tuševa-kada, umivaonika ili drugih spremnika koji sadržavaju vodu ili druge tekućine.

- Nemojte nikada dodirivati priključni dio mokrim rukama, posebno kada ga utičete u utičnicu odn. kada ga vadite. Postoji opasnost od strujnog udara!
- Uvijek izvucite priključni dio iz utičnice i uklonite utikač uređaja prije nego što uklonite sustav za šišanje.
- Ne uranjajte uređaj, napajanje i priključni kabel u vodu ili u druge tekućine i ne držite ove dijelove pod tekućom vodom.
- Pridržavajte se odlomka "Čišćenje i njega".

Prije prvog puštanja u rad

- Prije prve uporabe uklonite sve materijale za pakiranje s uređaja.
- Pažljivo očistite uređaj prije prve uporabe (vidi odlomak „Čišćenje i njega“).

Priključivanje stalka / stanice za punjenje (slika 1)

U opsegu isporuke nalazi se stalak na koji možete odložiti uređaj. Stalak služi i kao stanica za punjenje.





Da biste upotrijebili stalak kao stanicu za punjenje, spojite utikač na kabelu priključnog dijela sa stanicom za punjenje.

- U tu svrhu zakrenite zasun na donjoj strani stanice za punjenje u smjeru kazaljke na satu u stranu (1). Otvor za prihvat utikača uređaja sada je vidljiv.
- Utaknite nagnuti utikač uređaja u otvor tako da kabel pokazuje u smjeru otora za izlaz kabela (2).
- Utisnite utikač uređaja u otvor do graničnika.

- Da biste zaključali utikač uređaja (1), zakrenite zasun suprotno smjeru kazaljke na satu do graničnika.
- Pričvrstite kabel u za to predviđene stezaljke na izlazu kabela (3).
- Provjerite jesu li utikač uređaja i kabel pričvršćeni.
- Postavite stanicu za punjenje na stabilnu, ravnu površinu.
Stanica za punjenje sada je spremna za postavljanje uređaja i punjenje akumulatorske baterije.

Simboli na zaslonu (slika 2)

Nakon uključivanja ili pri punjenju akumulatorske baterije prikazuju se sljedeći simboli na zaslonu uređaja. Značenje simbola:

Simbol	Značenje
	Preostalo vrijeme rada akumulatorske baterije u minutama, npr. 60 MIN
	Simbol utikača: - treperi crveno: razina napunjenosti akumulatorske baterije je niska, akumulatorsku bateriju treba puniti - stalno svijetli crveno: akumulatorska se baterija puni
	Simbol stupaca: - treperi: akumulatorska se baterija puni - stalno svijetli: akumulatorska je baterija potpuno napunjena
	Simbol zaključavanja: pojavljuje se kratko nakon uključivanja i prikazuje se kada je aktivirana blokada uključivanja

Simbol	Značenje
	Simbola za održavanje: prikazuje se kratko nakon uključivanja i treperi svakih 25 minuta oko 30 sekundi da bi se naznačilo da uređaj treba očistiti i po potrebi nauljiti sustav za šišanje

Punjenje akumulatora



Pozor!

- Ne izlažite uređaj izravno suncu ili toplini. Temperatura okruženja treba biti u rasponu 5 - 35 °C.
- Puniti uređaj isključivo isporučenim priključnim dijelom.

Napomena:

Neovisno o kapacitetu baterije, uvijek možete upotrebljavati uređaj u mrežnom načinu rada.

Ako na zaslonu treperi simbol utikača  i crvenoj boji, morate napuniti akumulator.

- Osigurajte da uređaj bude isključen prije nego puniti akumulator.
- Utaknite priključni dio u neoštećenu, propisno ugrađenu utičnicu sa zaštitnim kontaktom.
- Postavite uređaj na stanicu za punjenje.
Na zaslonu se pojavljuju sljedeći simboli:
 - preostalo vrijeme rada akumulatorske baterije u minutama
 - simbol stupca koji treperi  - prikazuje da se puni akumulatorska baterija
 - crveni simbol utikača 

Napomena:

Akumulatorsku bateriju alternativno možete puniti bez stanice za punjenje. Utaknite za to nagnuti utikač uređaja izravno u utičnicu za punjenje ispod uređaja.

- Prije prve upotrebe punite akumulatorsku bateriju najmanje 90 minuta.
 - Nakon što je akumulatorska baterija potpuno napunjena, simbol stupca >>>> prestano svijetli.
 - Potpuno napunjena baterija omogućuje rad bez mrežnog napajanja u trajanju od oko 60 minuta.
- Nakon završetka postupka punjenja izvucite priključni dio iz utičnice.
- Kada ste napunili akumulator bez stanice za punjenje, uklonite nagnuti utikač uređaja iz utičnice za punjenje uređaja.

Postavljanje nastavka za češljanje / nastavka za stanjivanje (slika 3)



Upozorenje!

Opasnost od ozljede uzrokovane sustavom za šišanje! Uvijek isključite uređaj prije nego što utaknete ili izvadite nastavke za češljanje.

Šest nastavaka za češljanje omogućuju različite duljine rezova.

Nastavak za stanjivanje prikladan je npr. za stanjivanje kose na vratu.

- Odaberite nastavak za stanjivanje ili nastavak za češljanje sa željenom duljinom za šišanje.

Podatke o duljini možete pronaći izravno na nastavcima za češljanje:

4 - 6 mm / 7 - 9 mm / 10 - 12 mm / 16 - 18 mm / 22 - 24 mm / 28 - 30 mm

- Utaknite željeni nastavak za češljanje odn. nastavak za stanjivanje pažljivo na uređaj.
 - Oba mala zatika lijevo i desno na nastavku za češljanje / nastavku za stanjivanje moraju zvučno kliknuti na mjesto na obje strane u rupice za prihvat na uređaju.

- Za uklanjanje nastavka za češljanje / nastavka za stanjivanje, gurnite oba mala zatika lijevo i desno iz rupica za prihvat na uređaju i izvucite nastavak za češljanje.

Namještanje duljine za šišanje (slika 4)

Nakon odabira željenoga nastavka za češljanje kliznom sklopkom možete podesiti fino postavljanje duljine reza.

Kada ne upotrebljavate nastavak za češljanje, duljinu reza možete odčitati izravno s klizne sklopke: Podesive su duljine 0,5/1,0/1,5/2,0 i 2,5 mm

Primjeri:

- Prekidač potpuno gore: 0,5 mm (kraća kosa)
- Prekidač u sredini: 1,5 mm
- Prekidač potpuno dolje: 2,5 mm (dulja kosa)

U kombinaciji s nastavcima za češljanje i postavljanjem prekidača podesive su sljedeće duljine reza:



Nastavak za šišanje	Položaj sklopke / duljina za šišanje u mm				
					
bez	0,5	1,0	1,5	2,0	2,5
4 - 6 mm	4	4,5	5	5,5	6
7 - 9 mm	7	7,5	8	8,5	9
10 - 12 mm	10	10,5	11	11,5	12
16 - 18 mm	16	16,5	17	17,5	18
22 - 24 mm	22	22,5	23	23,5	24
28 - 30 mm	28	28,5	29	29,5	30

Napomena:

Duljina za šišanje ovisi i o kutu pod kojim držite uređaj pri šišanju. Stoga stvarna duljina za šišanje može odstupati od podataka u ovim uputama i na nastavcima za češljanje.



Šišanje kose (slika 5)

Uređaj može raditi u mrežnom načinu rada ili u načinu rada s baterijom.

- Kosa mora biti suha.
- Dobro počesljajte kosu prije šišanja.
- Natakните željeni nastavak za češljanje/ nastavak za stanjivanje na uređaj.
- Kliznom sklopkom postavite željenu duljinu reza.
- Ako niste sigurni u duljinu kose, prvo odaberite dulju postavku duljine za šišanje i po potrebi dodatno ošišajte.
- Uključite uređaj tako da kratko pritisnete sklopku za uključivanje/isključivanje.
 - Na zaslonu se prikazuje preostalo vrijeme rada akumulatorske baterije, npr. 60 MIN
 - Neposredno nakon uključivanja nakratko se dodatno prikazuju simbol za zaključavanje  i simbol za održavanje 
 - Prikazano vrijeme trajanja akumulatora smanjit će se u 5-minutnim koracima do 0.
- Držite uređaj tako da nastavak za češljanje ravno naliježe i šišajte kosu po mogućnosti u smjeru suprotnom od njezinog rasta.
- Više puta prijeđite preko istih rubova kako biste postigli ravnomjerno šišanje.
- Između toga više puta dobro počesljajte kosu.
- Da biste ugasili uređaj, pritisnite utikač za uključivanje/isključivanje.

Blokada uključivanja

Blokada uključivanja sprječava neželjeno uključivanje uređaja.

- Da biste aktivirali blokadu uključivanja, pritisnite i držite sklopku za uključivanje/isključivanje oko 3 sekunde.
 - Na zaslonu se kratko prikazuje simbol za zaključavanje . Nakon toga se zaslon gasi.
 - Ako se pritisne samo sklopku za uključivanje/isključivanje, na zaslonu se kratko prikazuje simbol za zaključavanje . No uređaj se ne uključuje.
- Da biste ponovo deaktivirali blokadu uključivanja, pritisnite i držite sklopku za uključivanje/isključivanje oko 3 sekunde.
 - Uređaj se uključuje.

Napomena:

Blokada uključivanja također se deaktivira ako spojite uređaj na strujnu mrežu.

Čišćenje i njega

Trebate očistiti uređaj nakon svake uporabe.



Upozorenje!

Opasnost od strujnog udara zbog vlage! Uređaj, priključni dio i priključni kabel

- nemojte uranjati u vodu
- nemojte držati pod tekućom vodom.

Pozor!

Ne upotrebljavajte abrazivne spužve ili abrazivna sredstva za čišćenje da ne biste oštetili površinu uređaja.

Prije prve uporabe

Prije prvog puštanja u rad morate temeljito očistiti uređaj da uklonite moguće ostatke nastale proizvodnjom.

Čišćenje uređaja

- Prije čišćenja isključite uređaj i odspojite ga sa strujne mreže.
- Čistite uređaj samo blago navlaženom krpom i nakon toga ga pažljivo osušite.

Čišćenje nastavka za češljanje / nastavka za stanjivanje

- Po potrebi uklonite nastavak za češljanje / nastavak za stanjivanje.
- Kistom za čišćenje uklonite ostatke kose.
- Po potrebi očistite nastavke za češljanje samo s malo vode i nakon toga ih pažljivo osušite.

Čišćenje i njega sustava za šišanje (slika 6)

- Sprijeda pritisnite sustav za šišanje (1) i skinite ga s uređaja (2).
- Kistom za čišćenje uklonite kosu.
- Vratite sustav za šišanje na uređaj tako da postavite donji dio na uređaj (3), a nakon toga čvrsto pritisnete gornji dio (4).

Za dugi vijek uporabe sustava za šišanje morate ga nauljiti s vremena na vrijeme. Upotrijebite u tu svrhu isporučeno ulje za njegu ili drugo ulje bez kiselina, npr. ulje za šivaći stroj.

- Dodajte kap ulja u sustav za šišanje.
- Uključite uređaj na nekoliko sekundi kako bi se ulje ravnomjerno raspodijelilo.
- Isključite uređaj i po potrebi obrišite višak ulja mekom krpom.

Čuvanje

- Uređaj i dodatnu opremu skladištite na čistom i suhom mjestu na kojem nema prašine.
- Za dulje čuvanje ili transport upotrijebite isporučenu vrećicu za čuvanje.

Napomena:

Vrećica za čuvanje predviđena je samo za uređaj, a ne za pribor.

Zbrinjavanje

Zbrinjavanje pakiranja

Pakiranje proizvoda sastoji se od materijala koji se može reciklirati. Zbrinite materijale za pakiranje u skladu s oznakom na javnim sabirnim mjestima ili u skladu s lokalnim propisima.

Zbrinjavanje starog uređaja



Ako više ne želite upotrebljavati električni uređaj, besplatno ga odložite na javnom sabirnom mjestu za električne uređaje. Električni se uređaji nikako ne smiju odlagati u kante za preostali, obični otpad (vidi simbol).

Zbrinjavanje baterije



Ne smijete zbrinjavati akumulatore i baterije u preostali otpad (vidi simbol). Kao potrošač zakonom ste obvezni predati akumulatore i baterije na javno skupljalište otpada ili u trgovinu. Stoga predajte električni uređaj u cijelosti (s baterijom) i isključivo u ispraznom stanju na skupljalište otpada.

Druge napomene o zbrinjavanju

Odložite električni uređaj tako da to ne utječe na njegovu kasniju ponovnu uporabu ili reciklažu.



Električni uređaji mogu sadržavati štetne tvari. Neodgovarajuća uporaba ili oštećenje uređaja u slučaju kasnije reciklaže uređaja mogu izazvati oštećenje zdravlja ili onečišćenje voda i tla.

Tehnički podaci

Šišač za kosu

Model	HT-E0201
Ulaz	1000 mA 5 V 
Baterija	1x Li-Ion 3,7 V  14500, 600 mAh
Vrijeme punjenja	ca. 90 min
Trajanje rada	ca. 60 min
Vrsta/razred zaštite	IP20 / III 
Buka	58 dB(A)
Temperatura okruženja	+5 °C do +35 °C
Dimenzije uređaja visina x širina x dubina	cca 177 x 44 x 45 mm

Priključni dio

Model	SW-050100EUL-KL
Ulaz	100-240 V~ 50/60 Hz 0,2 A maks.
Izlaz	5,0 V  1,0 A 5,0 W
Vrsta/razred zaštite	IP20 / II 
Uvjet u okruženju	dopušteno samo za unutrašnje prostore
Prosječna operativna učinkovitost	77,4 %
Potrošnja energije u stanju bez opterećenja	0,04 W



Jamstvo

Kaufland daje jamstvo od tri godine od datuma kupnje.

Jamstvo ne obuhvaća oštećenja zbog nepridržavanja uputa za uporabu, zlouporabe, nestručne uporabe, popravaka od strane korisnika ili nedostatnog održavanja i nedostatne njege.

Szanowni Klienci!

Gratulujemy zakupu nowego urządzenia. Zdecydowali się Państwo na zakup produktu o doskonałym stosunku ceny do jakości, który sprawi Państwu wiele radości.

Przed rozpoczęciem użytkowania urządzenia należy zapoznać się ze wszystkimi wskazówkami dotyczącymi obsługi oraz bezpieczeństwa. Urządzenie należy użytkować wyłącznie w opisany sposób oraz wyłącznie w podanym zakresie zastosowań. W przypadku przekazania urządzenia osobom trzecim należy przekazać także całą dokumentację.

Zakres dostawy

- 6 szt. Nasadki grzebieniowe (A)
- Nasadka przerzedzająca (B)
- Maszynka do strzyżenia włosów (C)
- Uchwyt/stacja ładowania (D)
- Zasilacz (E) z kablem przyłączeniowym i wtyczką (F)
- Grzebień (G)
- Nożyczki (H)
- Olej pielęgnacyjny (I) do mechanizmu tnącego
- Pędzelek do czyszczenia (J)
- Pokrowiec do przechowywania (K)
- Peleryna fryzjerska (L)
- Instrukcja obsługi

Należy sprawdzić, czy wszystkie części zostały dostarczone oraz skontrolować urządzenie pod kątem uszkodzeń transportowych.

Nie używać uszkodzonego urządzenia!

W przypadku stwierdzenia szkód należy zwrócić się do filii Kaufland.

Bezpieczeństwo

Przed pierwszym użyciem urządzenia należy uważnie przeczytać poniższe wskazówki dotyczące bezpieczeństwa.

Aby zapewnić sobie bezpieczeństwo użytkowania, należy przestrzegać wszystkich poniższych wskazówek dotyczących bezpieczeństwa.

Zastosowanie zgodnie z przeznaczeniem

- Maszynka do strzyżenia jest przeznaczona wyłącznie do strzyżenia włosów u ludzi oraz do trymowania bród. Urządzenie nie może być używane do strzyżenia włosów sztucznych lub sierści zwierząt.
- Nie wolno użytkować urządzenia na zewnątrz.
- Urządzenie przeznaczone jest do użycia w prywatnych gospodarstwach domowych. Nie jest przeznaczone do użytku komercyjnego.

- Należy wykorzystywać urządzenie wyłącznie w określonym zakresie zastosowań i tylko z oryginalnym wyposażeniem. Każde inne zastosowanie lub zmiana w urządzeniu uważane jest za niezgodne z przeznaczeniem. Nie ponosimy odpowiedzialności za szkody wynikające z zastosowania niezgodnego z przeznaczeniem lub nieprawidłowej obsługi.

Bezpieczeństwo dzieci i osób dorosłych



Ostrzeżenie!

Niebezpieczeństwo uduszenia się dzieci w przypadku zabawy materiałami opakowaniowymi! Należy koniecznie trzymać materiały opakowaniowe poza zasięgiem dzieci.

- Dzieci poniżej 3. roku życia mogą korzystać z urządzenia pod nadzorem.
- Urządzenie to może być używane przez dzieci od 8. roku życia oraz osoby o ograniczonych zdolnościach fizycznych, sensorycznych czy mentalnych lub takie, którym brakuje wiedzy oraz/lub doświadczenia, tylko pod warunkiem, że będą nadzorowane lub zostały pouczone na temat bezpiecznego użytkowania urządzenia oraz zrozumiały wynikające z tego niebezpieczeństwa.
- Nie dopuścić, by dzieci bawiły się urządzeniem.
- Prace związane z czyszczeniem i pielęgnacją urządzenia nie mogą być przeprowadzane przez dzieci, chyba że są one pod nadzorem osób dorosłych.
- Dzieci w wieku poniżej 8 lat nie powinny mieć dostępu do urządzenia oraz przewodu podłączeniowego.
- Olej pielęgnacyjny należy przechowywać poza zasięgiem dzieci.
- Nie może dojść do połknięcia oleju pielęgnacyjnego.
- Unikać kontaktu oleju pielęgnacyjnego z oczami.

Ogólne zasady bezpieczeństwa



Ostrzeżenie!

Urządzenie wolno wykorzystać jedynie we wnętrzach.

- Nie ładować urządzenia ani nie używać go, gdy zasilacz, kabel przyłączeniowy lub obudowa są uszkodzone lub wadliwe.
- Nie używać urządzenia w połączeniu z uszkodzoną nasadką grzebieniową lub wadliwym mechanizmem tnącym.

- Urządzenie należy eksploatować z obniżonym napięciem ochronnym (SELV), zgodnie z danymi na tabliczce znamionowej na zasilaczu. Urządzenie może być używane wyłącznie z załączonym zasilaczem.
- Nie wolno wymieniać sieciowego przewodu połączeniowego tego urządzenia. W razie uszkodzenia przewodu urządzenie należy zezłomować.
- Należy podłączać urządzenie wyłącznie do zasilania, którego napięcie i częstotliwość są zgodne z danymi na tabliczce znamionowej na zasilaczu!
- Należy podłączyć urządzenie wyłącznie do nieuszkodzonego, prawidłowo zamontowanego gniazdka.
- Ostrza mechanizmu tnącego mogą spowodować obrażenia. Nie dotykać mechanizmu tnącego, gdy urządzenie jest włączone.
- Jeżeli urządzenie nie jest używane, czyszczone lub ładowane, należy je wyłączyć i wyciągnąć zasilacz z gniazda sieciowego.
- Zawsze wyłączyć urządzenie:
 - przed przystąpieniem do czyszczenia,
 - jeżeli ładowany jest akumulator,
 - przed założeniem lub zdjęciem nasadki grzebieniowej.
- Urządzenie należy zawsze odkładać lub ustawiać na równą, stabilną powierzchnię, tak aby nie spadło lub nie wpadło do wody.
- Urządzenie utrzymywać stale w suchym stanie.



Ostrzeżenie!

Nie używać niniejszego urządzenia w pobliżu wanien, pryszniców, umywalk lub innych zbiorników, w których znajduje się woda lub inna ciecz.

- Nie chwycać zasilacza mokrymi rękami, szczególnie podczas podłączania do gniazdka lub odłączania od niego. Grozi to niebezpieczeństwem porażenia prądem!
- Przed zdjęciem mechanizmu tnącego należy wyciągnąć zasilacz z gniazda sieciowego i wyjąć wtyczkę z urządzenia.
- Nie zanurzać urządzenia, zasilacza ani przewodu połączeniowego w wodzie ani innych płynach i nie trzymać części pod bieżącą wodą.
- Należy stosować się do wskazówek zawartych w rozdziale „Czyszczenie i pielęgnacja”.

Przed pierwszym uruchomieniem

- Przed pierwszym użyciem należy usunąć z urządzenia wszystkie materiały opakowaniowe.
- Proszę dokładnie wyczyścić urządzenie przed pierwszym użyciem (patrz rozdział „Czyszczenie i pielęgnacja”).





Podłączanie uchwyty/stacji ładowania (rys. 1)

W zakres dostawy wchodzi uchwyt pozwalający na odstawienie urządzenia. Uchwyt służy jednocześnie jako stacja ładowania. Aby korzystać z uchwyty jako stacji ładowania, wtyczkę urządzenia na kablu zasilacza należy połączyć ze stacją ładowania.

- W tym celu zasuwę na dolnej stronie stacji ładowania należy przesunąć w kierunku ruchu wskazówek zegara na bok (1). Otwór do mocowania wtyczki urządzenia jest teraz widoczny.
- Zgiętą wtyczkę urządzenia należy wetknąć do otworu w taki sposób, aby kabel wskazywał w kierunku nacięcia na wyjście kabla (2).
- Wtyczkę urządzenia wcisnąć w otwór do oporu.
- Obrócić zasuwę przeciwnie do ruchu wskazówek zegara do oporu, aby zablokować wtyczkę urządzenia (1).
- Zamocować kabel w przewidzianych do tego zaciskach na wyjściu kabla (3).
- Sprawdzić, czy wtyczka urządzenia i kabel są dobrze zamocowane.
- Stację ładowania ustawić na stabilnej, płaskiej powierzchni.
Stacja ładowania jest teraz przygotowana na to, by odłożyć tam urządzenie i naładować akumulator.

Symbole na wyświetlaczu (rys. (rys. 2))

Po włączeniu lub podczas ładowania akumulatora na wyświetlaczu urządzenia pojawiają się następujące symbole. Symbole mają następujące znaczenie:

Oznaczenie	Znaczenie
	Pozostały czas pracy akumulatora w minutach, np. 60 minut
	Symbol wtyczki: - Błysk w kolorze czerwonym: niski stan naładowania akumulatora, konieczność naładowania - Stałe świecenie się w kolorze czerwonym: trwa ładowanie akumulatora
	Symbol paska: - błyskanie: trwa ładowanie akumulatora - Stałe świecenie: akumulator jest całkowicie naładowany.
	Symbol zamka: pojawia się na krótki czas po włączeniu i jest wyświetlany po aktywacji blokady włączania
	Symbol konserwacji: pojawia się na krótki czas po włączeniu urządzenia i miga co 25 minut na około 30 sekund, aby zasygnalizować, że urządzenie należy wyczyścić bądź też ew. naoliwić mechanizm tnący.

Ładowanie akumulatora

Uwaga!

- Nie wystawiać urządzenia na bezpośrednie działanie promieni słonecznych lub wysokiej temperatury. Temperatura otoczenia powinna wynosić od 5 do 35°C.
- Ładować urządzenie wyłącznie za pomocą dołączonego zasilacza.



Wskazówka:

Niezależnie od stanu naładowania baterii urządzenia można w każdej chwili używać, zasilając je z sieci.

Jeżeli na wyświetlaczu symbol wtyczki  miga na czerwono, oznacza to, że należy naładować akumulator.

- Przed ładowaniem akumulatora upewnić się, że urządzenie jest wyłączone.
- Podłączyć zasilacz do nieuszkodzonego, prawidłowo zamontowanego gniazda wtykowego ze stykiem ochronnym.
- Należy wtedy włożyć urządzenie do stacji ładowania.

Na wyświetlaczu pojawią się następujące symbole:

- pozostały czas pracy akumulatora w minutach
- migający symbol paska , sygnalizuje, że akumulator jest ładowany
- czerwony symbol wtyczki 

Wskazówka:

Akumulator można też naładować bez stacji ładowania. W tym celu zgietą wtyczkę należy włożyć bezpośrednio do gniazda ładowania w dolnej części urządzenia.

- Przed pierwszym użyciem ładować akumulator przez co najmniej 90 minut.
 - Po tym, jak akumulator zostanie naładowany do pełna, symbol paska  będzie się świecił na stałe.
 - Całkowicie naładowany akumulator umożliwia eksploatację urządzenia przez ok. 60 minut, bez konieczności podłączania go do sieci elektrycznej.
- Po zakończeniu procesu ładowania wyciągnąć zasilacz z gniazda sieciowego.
- W przypadku ładowania akumulatora bez stacji ładowania, usunąć zgietą wtyczkę urządzenia z gniazda.

Zakładanie nasadki grzebieniowej / nasadki rozrzedzającej (rys.)



Ostrzeżenie!

Istnieje niebezpieczeństwo odniesienia obrażeń spowodowanych przez mechanizm tnący! Należy zawsze wyłączyć urządzenie przed założeniem lub zdjęciem nasadki grzebieniowej.

Sześć nasadek grzebieniowych umożliwia różną długość cięcia.

Nasadka rozrzedzająca umożliwia na przykład rozrzedzanie włosów na szyi.

- Należy wybrać nasadkę rozrzedzającą lub nasadkę grzebieniową odpowiednią do wymaganej długości strzyżenia.

Informacje dotyczące poszczególnych długości umieszczone są bezpośrednio na nasadkach grzebieniowych:

4-6 mm / 7-9 mm / 10-12 mm / 16-18 mm / 22-24 mm / 28-30 mm

- Ostrożnie założyć wybraną nasadkę grze-

bieniową czy też nasadkę rozrzedzającą na urządzenie.

- Oba niewielkie kotki po lewej i prawej stronie na nasadce grzebieniowej/rozrzedzającej muszą zatrzasknąć się w słyszalny sposób po obu stronach na niewielkich otworach mocujących urządzenia.
- Aby zdjąć nasadkę grzebieniową/rozrzedzającą, należy przesunąć oba małe kotki po prawej i lewej stronie z otworów mocujących urządzenia i ściągnąć nasadkę grzebieniową.

Ustawianie długości strzyżenia (rys. 4)





Po wybraniu odpowiedniej nasadki grzebieniowej można precyzyjnie ustawić długość strzyżenia za pomocą przełącznika suwakowego.

W przypadku braku korzystania z nasadki grzebieniowej, długość strzyżenia można odczytać bezpośrednio na przełączniku suwakowym: Możliwe do ustawienia długości to 0,5 / 1,0 / 1,5 / 2,0 oraz 2,5 mm.

Przykłady:

- przełącznik na samej górze: 0,5 mm (krótsze włosy)
- Przełącznik na środku: 1,5 mm
- Przełącznik na samym dole: 2,5 mm (dłuższe włosy)

W połączeniu z nasadkami grzebieniowymi i pozycją przełącznika można wyregulować następujące długości strzyżenia:

Nasadka grzebieniowa	Pozycja przełącznika/ długość strzyżenia w mm				
					
bez	0,5	1,0	1,5	2,0	2,5
4-6 mm	4	4,5	5	5,5	6
7-9 mm	7	7,5	8	8,5	9
10-12 mm	10	10,5	11	11,5	12
16-18 mm	16	16,5	17	17,5	18
22-24 mm	22	22,5	23	23,5	24
28-30 mm	28	28,5	29	29,5	30



Wskazówka:

Długość strzyżenia zależy od kąta, pod którym maszynka do strzyżenia trzymana jest podczas strzyżenia. Dlatego rzeczywista długość strzyżenia może się różnić od informacji zawartych w niniejszej instrukcji i umieszczonych na nasadkach grzebieniowych.

Strzyżenie włosów (rys. 5)



Podczas używania urządzenia może być zasilane z sieci albo przez akumulator.

- Włosy muszą być suche.
- Przed strzyżeniem dokładnie rozczesać włosy.
- Założyć pożądaną nasadkę grzebieniową/nasadkę przerzedzającą na urządzenie.
- Za pomocą przełącznika suwakowego ustawić pożądaną długość cięcia.
- Jeżeli nie ma się pewności co do długości włosów, należy najpierw ustawić urządzenie tak, aby po obcięciu włosy były dłuższe i w razie potrzeby skrócić je.

- Włączyć urządzenie, naciskając krótko przycisk WŁ./WYŁ.
 - Na wyświetlaczu pojawi się pozostały czas pracy akumulatora, np. 60 minut.
 - Bezpośrednio po włączeniu na krótki czas pojawi się dodatkowo symbol zamka  i symbol konserwacji .
 - Wyświetlony czas pracy akumulatora zostanie w 5-minutowych krokach zredukowany do 0.
- Urządzenie należy trzymać w taki sposób, aby nasadka grzebieniowa płasko przylegała do głowy. W miarę możliwości należy strzyć włosy w kierunku przeciwnym do kierunku ich wzrostu.
- Należy wielokrotnie przesuwając maszynkę po tej samej partii włosów, aby równomiernie ostrzyć włosy.
- Rozczesywać od czasu do czasu dokładnie włosy w trakcie strzyżenia.
- Aby wyłączyć urządzenie, należy wcisnąć wyłącznik.

Blokada włączania

Blokada włączania zapobiega niezamierzonemu włączeniu urządzenia.

- Aby aktywować blokadę włączania, należy nacisnąć i przytrzymać przez ok. 3 sekundy przycisk WŁ./WYŁ.
 - Na wyświetlaczu na krótki czas pojawi się symbol zamka . Następnie wyświetlacz się wyłączy.
 - Jeżeli zostanie teraz wcisnięty przycisk WŁ./WYŁ., na wyświetlaczu na krótki czas pojawi się symbol zamka . Urządzenie nie włączy się.

- Aby ponownie dezaktywować blokadę włączania, należy nacisnąć i przytrzymać przez ok. 3 sekundy przycisk WŁ./WYŁ.
 - Urządzenie włączy się.

Wskazówka:

Blokada włączania zostanie dezaktywowana również po podłączeniu urządzenia do zasilania sieciowego.

Czyszczenie i pielęgnacja

Urządzenie należy czyścić po każdym użyciu.



Ostrzeżenie!

Niebezpieczeństwo porażenia prądem ze względu na wilgoć! Urządzenia, zasilacza i kabla przyłączeniowego nie wolno:

- zanurzać w wodzie,
- trzymać pod bieżącą wodą.

Uwaga!

Nie stosować gąbek ani środków do szorowania, aby nie uszkodzić powierzchni urządzenia.

Przed pierwszym użyciem

Przed pierwszym użyciem należy dokładnie wyczyścić urządzenie, aby usunąć ewentualne uwarunkowane produkcją pozostałości.

Włączanie urządzenia

- Przed przystąpieniem do czyszczenia należy wyłączyć urządzenie i odłączyć je od sieci elektrycznej.
- Oczyszczyć urządzenie lekko wilgotną ściereczką i starannie osuszyć.

Czyszczenie nasadek grzebieniowych/ nasadki przeredzającej

- W razie potrzeby należy zdjąć nasadkę grzebieniową/nasadkę przeredzającą.
- Usunąć resztki włosów za pomocą pędzelka do czyszczenia.
- Jeżeli to konieczne, oczyścić nasadkę grzebieniową przy użyciu niewielkiej ilości wody, a następnie dokładnie osuszyć.

Czyszczenie i pielęgnacja mechanizmu tnącego (rys. 6)

- Nacisnąć od przodu na mechanizm tnący (1) i zdjąć go z urządzenia (2).
- Usunąć włosy za pomocą pędzelka do czyszczenia.
- Ponownie umieścić mechanizm tnący na urządzeniu, zakładając najpierw na urządzenie dolną część (3), a następnie dociskając górną część (4).

W celu zapewnienia długiego czasu pracy mechanizmu tnącego należy od czasu do czasu nasmarować go olejem. W tym celu należy użyć załączonego oleju pielęgnacyjnego lub innego niezawierającego kwasu oleju, np. oleju do maszyny do szycia.

- Zaaplikować kroplę oleju na mechanizm tnący.
- Włączyć urządzenie na kilka sekund, aby olej równomiernie się rozprowadził.
- Wyłączyć urządzenie i w razie potrzeby wytrzeć nadmiar oleju za pomocą miękkiej ściereczki.

Przechowywanie

- Urządzenie i akcesoria należy przechowywać w czystym, suchym i wolnym od kurzu miejscu.

- Do przechowywania urządzenia przez dłuższy czas lub do transportu należy używać załączonego pokrowca.

Wskazówka:

Pokrowiec do przechowywania jest przewidziany tylko na urządzenie, nie na akcesoria.

Utylizacja

Utylizacja opakowania

Opakowanie produktu wykonane jest z materiałów podlegających recyklingowi. Materiały opakowaniowe należy utylizować zgodnie z ich oznakowaniem w publicznych punktach odbioru odpadów lub zgodnie z wytycznymi obowiązującymi w danym kraju.

Utylizacja zużytego sprzętu



Jeśli nie chcą już Państwo używać swojego urządzenia elektrycznego, należy bezpłatnie oddać je do punktu odbioru zużytego sprzętu. W żadnym wypadku nie wolno wyrzucać zużytych urządzeń elektrycznych do pojemników na odpady nienadające się do ponownego przetworzenia (patrz symbol).

Utylizacja akumulatora



Akumulatorów i baterii nie wolno wyrzucać wraz z normalnymi odpadami z gospodarstwa domowego (patrz symbol). Użytkownik jest ustawowo zobowiązany do oddawania akumulatorów i baterii do punktów zbiórki odpadów komunalnych lub do punktów sprzedaży. Dlatego do punktu zbiórki odpadów komunalnych należy oddać kompletne urządzenie elektryczne (z akumulatorem) i tylko wtedy, gdy jest rozładowane.



Pozostałe wskazówki dotyczące utylizacji

Należy oddać urządzenie w takim stanie, aby możliwe było jego późniejsze ponowne wykorzystanie lub przetworzenie.



Urządzenia elektryczne mogą zawierać szkodliwe substancje. Nieprawidłowe obchodzenie się lub uszkodzenie urządzenia mogą stwarzać zagrożenia dla zdrowia lub powodować zanieczyszczenie wody lub gleby podczas późniejszego użytkowania.

Dane techniczne

Maszynka do strzyżenia włosów

Model	HT-E0201
Napięcie na wejściu	1000 mA 5 V 
Akumulator	1x litowo-jonowy 3,7 V  14500, 600 mAh
Czas ładowania	ok. 90 min
Czas pracy urządzenia	ok. 60 min
Stopień/klasa ochrony	IP20 / III 
Poziom hałasu	58 dB(A)
Temperatura otoczenia	+5 °C do +35 °C
Wymiary urządzenia wysokość x szerokość x głębokość	ok. 177 x 44 x 45 mm

Zasilacz

Model	SW-050100EUL-KL
Napięcie na wejściu	100-240 V~ 50/60 Hz 0,2 A maks.
Napięcie na wyjściu	5,0 V  1,0 A 5,0 W
Stopień/klasa ochrony	IP20 / II 
Warunki środowiskowe	Urządzenie dopuszczone do stosowania tylko w pomieszczeniach wewnętrznych.
Średnia wydajność podczas pracy	77,4 %
Zużycie energii w stanie bez obciążenia	0,04 W



Gwarancja

Kaufland udziela Państwu gwarancji na 3 lata od daty zakupu.

Gwarancja nie obejmuje szkód związanych z nieprzebrzeganiem instrukcji obsługi, użytkowaniem niezgodnym z przeznaczeniem, nieprawidłowym obchodzeniem się, naprawami przeprowadzanymi na własną rękę lub niewystarczającą konserwacją i pielęgnacją.

Stimate client,

Vă felicităm pentru cumpărarea noului dvs. aparat. Ați decis să alegeți un produs cu un raport calitate-preț excelent care vă va aduce multe satisfacții.

Înainte de utilizarea aparatului familiarizați-vă cu toate instrucțiunile privind operarea și siguranța.

Utilizați aparatul numai în modul descris și numai în scopurile menționate. În cazul transmiterii aparatului unei alte persoane, predați-i, de asemenea, toate documentele aferente acestuia.

Pachetul de livrare

- 6 buc. Piepteni atașabili (A)
- Accesoriu subțiere (B)
- Aparat de tuns (C)
- Suport/stație de încărcare (D)
- Adaptor de rețea (E) cu cablu de conexiune și fișă aparat (F)
- Piaptăn (G)
- Foarfecă (H)
- Ulei de îngrijire (I) pentru sistemul de tăiere
- Pensulă de curățare (J)
- Sac de depozitare (K)
- Protecție pentru tuns (L)
- Instrucțiuni de folosire

Verificați existența tuturor componentelor și aparatul cu privire la deteriorări survenite în timpul transportului.

Nu puneți în funcțiune aparatul dacă acesta este deteriorat!

În cazul defectării contactați un magazin Kaufland.

Siguranța

Citiți cu atenție următoarele instrucțiuni privind siguranța înaintea primei utilizări a aparatului.

În vederea unei utilizări sigure respectați toate instrucțiunile privind siguranța prezentate în continuare.

Utilizarea conform destinației

- Aparatul de tuns este destinat exclusiv tunderii părului uman, precum și tunderii bărbii. Aparatul nu se va utiliza pentru tunderea părului artificial sau a părului de animale.
- Nu utilizați aparatul în aer liber.
- Aparatul este destinat exclusiv pentru uz casnic. Aparatul nu este prevăzut pentru utilizarea în scopuri profesionale.

- Folosiți aparatul numai pentru domeniul de utilizare descris și cu accesoriile originale. Orice altă utilizare sau modificare a aparatului sunt considerate ca fiind neconforme. Producătorul nu răspunde pentru daunele produse ca urmare a utilizării necorespunzătoare sau operării eronate.

Siguranța copiilor și a persoanelor



Avertizare!

Pericol de asfixiere pentru copii la joaca cu materialul de ambalare!
Țineți neapărat materialul de ambalare departe de copii.

- Acest aparat poate fi utilizat de copii cu vârsta peste 3 ani, sub supraveghere.
- Acest aparat poate fi utilizat de copiii cu vârsta peste 8 ani, precum și de persoane cu abilități fizice, senzoriale sau mentale reduse sau fără experiență și/sau cunoștințe necesare, dacă sunt supravegheate sau dacă au fost instruite cu privire la utilizarea sigură a acestui aparat și au înțeles pericolele cu privire la acesta.
- Copiii nu trebuie să se joace cu aparatul.
- Curățarea și acțiunile de întreținere destinate utilizatorului nu sunt permise copiilor decât dacă sunt supravegheați.
- Mențineți aparatul și cablul de conexiune departe de accesul copiilor cu vârsta sub 8 ani.
- Păstrați uleiul de îngrijire în locuri inaccesibile copiilor.
- Uleiul de îngrijire nu trebuie înghițit.
- Uleiul de îngrijire nu trebuie să intre în contact cu ochii.

Aspecte generale privind siguranța



Avertizare!

Utilizați aparatul numai în spații interioare.

- Aparatul nu se va încărca sau nu se va utiliza atunci când adaptorul de rețea, cablul de conexiune sau aparatul sunt deteriorate ori defecte.
- Nu utilizați aparatul cu un pieptene atașabil deteriorat sau cu sistemul de tăiere defect.
- Aparatul este operat cu tensiune mică de protecție (SELV), conform indicațiilor de pe plăcuța de fabricație a adaptorului de rețea. Aparatul trebuie utilizat numai împreună cu adaptorul de rețea furnizat împreună cu acesta.

- Cablul de alimentare al acestui aparat nu poate fi înlocuit. În cazul deteriorării cablului, aparatul trebuie casat.
- Conectați aparatul numai la surse de alimentare cu energie electrică ale căror tensiune și frecvență corespund indicațiilor de pe plăcuța de fabricație a adaptorului!
- Conectați aparatul numai la o priză cu contact de protecție instalată corespunzător și nedeteriorată.
- Lamele ascuțite ale sistemului de tăiere pot provoca răniri. Nu atingeți sistemul de tăiere atunci când aparatul este pornit.
- În cazul neutilizării, curățării sau încărcării aparatului, acesta se va deconecta și se va scoate adaptorul de rețea din priză.
- Opriți aparatul întotdeauna
 - înainte de a-l curăța;
 - în timpul încărcării acumulatorului;
 - înaintea montării sau îndepărtării pieptenilor atașabili.
- Așezați aparatul întotdeauna pe o suprafață plană, stabilă, astfel încât acesta să nu se poată răsturna sau să cadă în apă.
- Mențineți aparatul întotdeauna uscat.



Avertizare!

Nu utilizați aparatul în apropierea căzilor, dușurilor, chiuvetelor sau altor recipiente care conțin apă ori alte lichide.

- Nu apucați niciodată adaptorul de rețea cu mâinile ude, în special atunci când îl introduceți resp. scoateți din priză. Există risc de electrocutare!
- Scoateți întotdeauna adaptorul de rețea din priză și îndepărtați fișa aparatului înainte de a îndepărta sistemul de tăiere.
- Nu introduceți aparatul, adaptorul de rețea și cablul de alimentare în apă sau în alte lichide și nu țineți aceste piese sub apă curentă.
- Respectați indicațiile din secțiunea „Curățarea și îngrijirea”.

Înainte a primei puneri în funcțiune

- Îndepărtați toate materialele de ambalare de pe aparat înainte a primei utilizări a acestuia.
- Curățați temeinic aparatul înainte a primei utilizări (pentru aceasta se va consulta secțiunea „Curățarea și îngrijirea”).

Conectarea suportului/stației de încărcare (imaginea 1)





Pachetul de livrare cuprinde un suport pentru așezarea aparatului. Suportul servește simultan și ca stație de încărcare.

Pentru a utiliza suportul ca stație de încărcare trebuie să conectați ștecărul de la cablul adaptorului de rețea cu stația de încărcare.

- Pentru aceasta, trageți blocajul de pe partea inferioară a stației de încărcare la o parte, în sens orar (1). Deschiderea pentru introducerea ștecărului este vizibilă acum.
- Introduceți ștecărul aparatului în deschidere în așa fel încât cablul să fie orientat în direcția canelurii pentru ieșirea cablului (2).
- Apăsați ștecărul în deschidere până la opritor.
- Pivotați blocajul în sens antiorar până la opritor pentru a fixa ștecărul (1).
- Fixați cablul în clemele prevăzute în acest sens de la ieșirea cablului (3).
- Verificați dacă ștecărul și cablul sunt bine fixate.
- Așezați stația de încărcare pe o suprafață stabilă, plană.
Stația de încărcare este pregătită acum pentru așezarea aparatului și încărcarea acumulatorului.

Simboluri pe afișaj (imaginea 2)

După pornire sau la încărcarea acumulatorului, pe afișajul aparatului sunt indicate următoarele simboluri. Simbolurile au următoarea semnificație:

Simbol	Semnificație
	Temp de funcționare rămas pentru acumulator în minute, de ex. 60 MIN
	Simbol ștecăr: - luminând intermitent roșu: Nivelul de încărcare al acumulatorului este scăzut, acumulatorul trebuie încărcat - luminând permanent roșu: Acumulatorul este în curs de încărcare
	Simbol bară: - luminând intermitent: Acumulatorul este în curs de încărcare - luminând permanent: Acumulatorul este încărcat complet
	Simbol lacăt: apare pentru scurt timp după pornire și este afișat atunci când este activat întrerupătorul de siguranță
	Simbol întreținere: apare pentru scurt timp după pornire și luminează intermitent la fiecare 25 de minute pentru circa 30 de secunde pentru a indicat faptul că aparatul trebuie curățat și eventual sistemul de tăiere trebuie gresat

Încărcarea acumulatorului



Atenție!

- Nu expuneți aparatul razelor directe ale soarelui sau căldurii. Temperatura ambientală trebuie să se afle în intervalul 5 - 35 °C.
- Încărcați aparatul exclusiv cu ajutorul adaptorului de rețea livrat.

Indicație:

Aparatul poate fi utilizat oricând în modul conectat la rețea indiferent de capacitatea acumulatorului.

Atunci când pe afișaj simbolul stecărului  luminează intermitent roșu, acumulatorul trebuie încărcat.

- Asigurați-vă că aparatul este oprit înainte de a încărca acumulatorul.
- Introduceți adaptorul de rețea într-o priză cu contact de protecție instalată corespunzător și nedeteriorată.
- Așezați aparatul în stația de încărcare. Pe afișaj apar următoarele simboluri:
 - timp de funcționare rămas pentru acumulator în minute
 - un simbol bară care luminează intermitent , indicând faptul că acumulatorul se încarcă
 - simbolul ștecăr roșu 

Indicație:

Alternativ acumulatorul poate fi încărcat și fără stația de încărcare. Pentru aceasta, introduceți ștecărul în unghi direct în mufa de încărcare din partea inferioară a aparatului.

- Încărcați acumulatorul înainte de prima utilizare timp de minim 90 de minute.
 - După ce acumulatorul este încărcat complet, simbolul bară luminează  permanent.
 - Un acumulator încărcat complet face posibilă o funcționare independentă de rețea de cca. 60 de minute.
- După încheierea procesului de încărcare scoateți adaptorul de rețea din priză.
- Dacă ați încărcat acumulatorul fără stația de încărcare, îndepărtați ștecărul în unghi din mufa de încărcare a aparatului.

Montarea pieptenului atașabil/ a accesoriului pentru subțiere ()



Avertizare!

Pericol de rănire cauzat de sistemul de tăiere! Opriti aparatul întotdeauna înainte de montarea sau îndepărtarea pieptenilor atașabili.

Cei șase piepteni atașabili permit obținerea unor lungimi de tăiere diferite.

Accesorii pentru subțiere este adecvat de exemplu pentru subțierea părului de pe ceafă.

- Alegeți accesoriul pentru subțiere sau pieptenele atașabil cu lungimea de tăiere dorită. Găsiți indicațiile privind lungimea direct pe pieptenii atașabili:
4-6 mm / 7-9 mm / 10-12 mm / 16-18 mm / 22-24 mm / 28-30 mm

- Montați pieptenele atașabil dorit resp. accesoriul pentru subțiere cu grijă pe aparat.
 - Cele două știfturi mici din stânga și dreapta pieptenului atașabil/accesoriului pentru subțiere trebuie să se fixeze cu un sunet distinct în orificiile de prindere mici de pe aparat.
- Pentru demontarea pieptenului atașabil/accesoriului pentru subțiere, împingeți cele două știfturi mici din stânga și dreapta din orificiile de prindere de pe aparat și trageți pieptenele atașabil afară.

Reglarea lungimii de tăiere (imaginea 4)





După alegerea pieptenului atașabil dorit puteți efectua reglajul fin al lungimii de tăiere cu ajutorul comutatorului glisant.

Dacă nu utilizați nici un pieptene atașabil, lungimea de tăiere poate fi citită direct de pe comutatorul glisant: Lungimile care pot fi reglate sunt 0,5 / 1,0 / 1,5 / 2,0 und 2,5 mm

Exemple:

- Comutator în poziția cea mai de sus: 0,5 mm (păr mai scurt)
- Comutator în poziția din mijloc: 1,5 mm
- Comutator în poziția cea mai de jos: 2,5 mm (păr mai lung)

În combinație cu pieptenii atașabili și poziția comutatorului se pot regla următoarele lungimi de tăiere:

Pieptene atașabil	Poziția comutatorului / lungimea de tăiere în mm				
					
fără	0,5	1,0	1,5	2,0	2,5
4-6 mm	4	4,5	5	5,5	6
7-9 mm	7	7,5	8	8,5	9
10-12 mm	10	10,5	11	11,5	12
16-18 mm	16	16,5	17	17,5	18
22-24 mm	22	22,5	23	23,5	24
28-30 mm	28	28,5	29	29,5	30



Indicație:

De asemenea, lungimea de tăiere depinde de unghiul în care este ținut aparatul în timpul tunderii. Din acest motiv, lungimea reală de tăiere poate diferi față de indicațiile din prezentele instrucțiuni și de pe pieptenii atașabili.

Tunderea părului (imaginea 5)



Aparatul poate fi utilizat în modul conectat la rețea sau în modul cu acumulator.

- Părul trebuie să fie uscat.
- Pieptănați temeinic părul înainte de a-l tunde.
- Așezați pieptenele atașabil/accesoriul pentru subțiere dorit pe aparat.
- Reglați lungimea de tăiere dorită cu ajutorul comutatorului glisant.
- Dacă nu sunteți sigur în privința lungimii părului, alegeți mai întâi o reglare mai lungă a lungimii de tăiere și tundeți ulterior dacă este necesar.

- Porniți aparatul prin apăsarea scurtă a comutatorului Pornit/Oprit.
 - Pe afișaj apare timpul de funcționare rămas pentru acumulator, de ex. 60 MIN
 - Imediat după pornire apar suplimentar simbolul lacăt  și simbolul de întreținere  pentru scurt timp.
 - Timpul de funcționare afișat pentru acumulator este indicat în pași de câte 5 minute pâna la 0.
- Țineți aparatul astfel încât pieptenele atașabil să fie poziționat plan și tundeți părul, dacă este posibil, în sens invers direcției de creștere.
- Treceți de mai multe ori prin aceeași porțiune de păr, în vederea unei tăieri uniforme.
- Pe parcurs pieptănați bine părul de mai multe ori.
- Pentru a opri aparatul, apăsați comutatorul PORNIT/OPRIT.

Înterupătorul de siguranță

Înterupătorul de siguranță previne pornirea involuntară a aparatului.

- Pentru a activa înterupătorul de siguranță, apăsați comutatorul de pornire/oprire și mențineți-l apăsat cca 3 secunde.
 - Pe afișaj apare pentru scurt timp simbolul lacăt . Apoi afișajul se stinge.
 - Dacă se apasă acum comutatorul de pornire/oprire apare pentru scurt timp simbolul lacăt  pe afișaj. Aparatul nu pornește însă.
- Pentru a dezactiva din nou înterupătorul de siguranță, apăsați comutatorul de pornire/oprire și mențineți-l apăsat cca 3 secunde.
 - Aparatul pornește.

Indicație:

Înterupătorul de siguranță este dezactivat, de asemenea, la cuplarea aparatului la rețeaua electrică.

Curățarea și îngrijirea

Aparatul trebuie curățat după fiecare utilizare.



Avertizare!

Pericol de electrocutare din cauza umezelii! Aparatul, adaptorul de rețea și cablul de conexiune

- nu se vor introduce în apă;
- nu se vor ține sub jet de apă.

Atenție!

Pentru a evita deteriorarea suprafeței aparatului nu utilizați bureți abrazivi și nici substanțe de curățare abrazive.

Înainte a primei utilizări

Înainte a primei puneri în funcțiune aparatul trebuie curățat temeinic pentru a îndepărta eventualele resturi de fabricație.

Curățarea aparatului

- Înainte a curățării opriți aparatul și deconectați-l de la rețeaua electrică.
- Curățați aparatul numai cu ajutorul unei lavete ușor umezite și apoi uscați-l temeinic.

Curățarea pieptenilor atașabili/accesoriului pentru subțiere

- Dacă este necesar, scoateți pieptenele atașabil/accesoriul pentru subțiere.
- Îndepărtați resturile de păr cu pensula de curățare.
- Dacă este necesar, curățați pieptenii atașabili cu puțină apă și apoi uscați-i temeinic.

Curățarea și îngrijirea sistemului de tăiere (imaginea 6)

- Apăsăți din față sistemul de tăiere (1) și de-țasați-l de pe aparat (2).
- Îndepărtați resturile cu pensula de curățare.
- Montați din nou sistemul de tăiere pe aparat prin așezarea părții inferioare pe aparat (3) și fixarea ulterioară prin apăsarea părții superioare (4).

Pentru asigurarea unei funcționări îndelungate a sistemului de tăiere, acesta trebuie gresat la anumite intervale. În acest scop se va utiliza uleiul de îngrijire livrat sau alt ulei fără acizi, de exemplu, ulei pentru mașina de cusut.

- Aplicați o picătură de ulei pe sistemul de tăiere.
- Porniți aparatul pentru câteva secunde pentru ca uleiul să se distribuie uniform.
- Opriți aparatul și ștergeți excesul de ulei cu o lavetă moale, dacă este necesar.

Depozitarea

- Depozitați aparatul și accesoriile într-un loc curat, fără praf și uscat.
- Pentru depozitarea îndelungată sau transport utilizați sacul de depozitare livrat.

Indicație:

Sacul de depozitare este prevăzut numai pentru aparat, nu și pentru accesorii.

Eliminarea

Eliminarea ambalajului

Ambalajul produsului este fabricat din materiale reciclabile. Eliminați materialele de ambalare în conformitate cu marcajele acestora prin intermediul centrelor publice de colectare, respectiv în conformitate cu prevederile naționale specifice.

Eliminarea aparatelor uzate



Atunci când nu mai doriți să utilizați aparatul electric, predați-l unui centru public de colectare a aparatelor electrice uzate. Aparatele electrice uzate nu trebuie în niciun caz aruncate în containerele pentru gunoi (a se vedea simbolul).

Eliminarea acumulatorului



Acumulatorii și bateriile nu trebuie eliminate împreună cu deșeurile reziduale (a se vedea simbolul). În calitate de consumator aveți obligația legală de a preda acumulatorii și bateriile la un centru public de colectare sau în locurile special amenajate din magazine. Din acest motiv predați aparatul electric în stare completă (cu acumulatorul) și numai în stare descărcată la un centru de colectare.



Indicații suplimentare privind eliminarea

Predați aparatul electric uzat fără a afecta re folosirea sau valorificarea a acestuia.



Aparatele electrice uzate pot conține substanțe poluante. În cazul manipulării necorespunzătoare sau deteriorării aparatului, cu ocazia valorificării ulterioare, aceste substanțe pot cauza probleme de sănătate sau infesta apa și solul.

Date tehnice

Aparat de tuns

Model	HT-E0201
Intrare	1000 mA 5 V 
Acumulator	1 x Li-Ion 3,7 V  14500, 600 mAh
Timpe de încărcare	cca. 90 min
Durata de funcționare	cca. 60 min
Tipul/clasa de protecție	IP20 / III 
Zgomot	58 dB(A)
Temperatura ambientală	+5 °C până la +35 °C
Dimensiunile aparatului înălțime x lățime x adâncime	cca 177 x 44 x 45 mm

Adaptor de rețea

Model	SW-050100EUL-KL
Intrare	100-240 V~ 50/60 Hz 0,2 A max.
Ieșire	5,0 V  1,0 A 5,0 W
Tipul/clasa de protecție	IP20 / II 
Condiții de mediu	adecvat numai pentru utilizare la interior
Eficiență operațională medie	77,4 %
Puterea absorbită în regim fără sarcină	0,04 W

Garanția

Kaufland acordă o garanție de 3 ani de la data cumpărării.

Sunt exceptate de la garanție daunele provocate ca urmare a nerespectării instrucțiunilor de folosire, utilizării abuzive, manipulării necorespunzătoare, reparațiilor neautorizate sau întreținerii și îngrijirii insuficiente.



Vážená zákazníčka, vážení zákazník!

Blahoželáme vám ku kúpe vášho nového prístroja. Rozhodli ste sa pre výrobok s výborným výkonom za vynikajúcu cenu, ktorý vám prinesie veľa radosti.

Pred použitím prístroja sa oboznámte so všetkými pokynmi týkajúcimi sa obsluhy a bezpečnosti.

Prístroj používajte len predpísaným spôsobom a na účely, na ktoré je určený. Pri odovzdávaní výrobku tretej strane jej odovzdajte aj všetky podklady.

Rozsah dodávky

- 6 ks Hrebeňové nadstavce (A)
- Prestrihávací nadstavec (B)
- Zastrihávač vlasov (C)
- Držiak/nabíjačka (D)
- Sieťový diel (E) s pripojovacím káblom a zástrčkou prístroja (F)
- Hrebeň (G)
- Nožnice (H)
- Olej (I) na ošetrovanie strihacieho ústrojenstva
- Čistiaci štetec (J)
- Vrečko na uskladnenie (K)
- Plášť na upravovanie vlasov (L)
- Návod na obsluhu

Skontrolujte, či vám boli dodané všetky diely a či sa prístroj pri preprave nepoškodil.

Poškodený prístroj neuvádzajte do prevádzky! V prípade poškodenia sa obráťte na niektorú z pobočiek Kaufland.

Bezpečnosť

Predtým, ako prístroj prvý raz použijete, si dôsledne prečítajte nasledujúce bezpečnostné pokyny.

Za účelom bezpečného používania dodržiavajte nasledujúce bezpečnostné pokyny.

Použitie v súlade s určením

- Tento zastrihávač vlasov je určený výhradne na strihanie vlasov a prestrihávanie brady. Prístroj sa nesmie používať na strihanie umelých vlasov alebo zvieracej srsti.
- Prístroj nepoužívajte v exteriéroch.
- Prístroj je určený len na používanie v domácnostiach. Nie je určený na používanie v obchodných prevádzkach.
- Prístroj používajte len na predpísané účely a s originálnym príslušenstvom. Každé iné použitie alebo zmeny na prístroji sú v rozpore s účelom použitia. Na škody vzniknuté používaním v rozpore s účelom použitia alebo škody vzniknuté v dôsledku nesprávnej manipulácie sa nevzťahuje záruka.

Bezpečnosť detí a osôb



Varovanie!

Nebezpečenstvo udusenía detí pri hre s obalovým materiálom! Obalový materiál uchovávajte vždy mimo dosahu detí.

- Tento prístroj môžu používať deti staršie ako 3 roky pod dozorom.
- Tento prístroj smú používať deti staršie ako 8 rokov a osoby s obmedzenými fyzickými, zmyslovými alebo duševnými schopnosťami alebo s nedostatkom skúseností a vedomostí, ak sú pod dohľadom alebo boli poučené o bezpečnom používaní prístroja a porozumeli nebezpečenstvám spojeným s jeho použitím.
- Deti sa nesmú hrať so spotrebičom.
- Čistenie a používateľskú údržbu nesmú vykonávať deti bez dohľadu.
- Deti mladšie ako 8 rokov by sa nemali zdržiavať v blízkosti prístroja a prípojného vedenia.
- Ošetrojúci olej uschovajte mimo dosahu detí.
- Ošetrojúci olej sa nesmie požívať.
- Zabráňte kontaktu ošetrojúceho oleja s očami.

Všeobecná bezpečnosť



Varovanie!

Prístroj používajte iba vo vnútorných priestoroch.

- Prístroj sa nesmie nabíjať alebo používať vtedy, keď je sieťový diel, pripojovací kábel alebo prístroj poškodený alebo chybný.
- Prístroj nepoužívajte s poškodeným nastaviteľným hrebeňom alebo chybným strihacím systémom.
- Prístroj prevádzkujte len s bezpečným malým napätím (SELV) v súlade s údajmi na výrobnom štítku sieťového dielu. Prístroj sa môže prevádzkovať len s dodaným napájačom.
- Kábel sieťového pripojenia tohto prístroja nie je možné vymeniť. V prípade jeho poškodenia musí byť prístroj zlikvidovaný.
- Prístroj zapájajte len do takého elektrického zdroja, ktorého napätie a frekvencia zodpovedajú údajom na výrobnom štítku sieťového dielu!
- Prístroj zapájajte len do nepoškodenej zásuvky, ktorá bola nainštalovaná podľa predpisov.

- Ostré čepele strihacieho systému môžu spôsobiť poranenia. Keď je prístroj zapnutý, nedotýkajte sa strihacieho systému.
- Keď prístroj nepoužívate, nečistíte ani nenabíjate, vypnite ho a vytiahnite sieťový diel zo zásuvky.
- Prístroj vždy vypnite,
 - skôr než ho začnete čistiť,
 - keď nabíjate akumulátor,
 - skôr než nasuniete alebo zložíte nastaviteľné hrebene.
- Prístroj kladte vždy na rovnú a stabilnú plochu, aby nemohol spadnúť na zem alebo do vody.
- Prístroj nesmie prísť do kontaktu s vodou.



Varovanie!

Tento prístroj sa nesmie používať v blízkosti vaní, sprích, umývadiel ani iných nádrží, ktoré obsahujú vodu alebo iné kvapaliny.

- Sieťového zdroja sa nikdy nedotýkajte mokrou rukou, predovšetkým vtedy, ak ho chcete zasunúť do zásuvky alebo ho zo zásuvky vytiahnuť. Hrozí zasiahnutie elektrickým prúdom!
- Pred odobratím strihacieho ústrojenstva vytiahnite sieťový zdroj zo zásuvky a odstráňte prístrojový konektor.
- Prístroj, napájač a prívodný kábel nenamáčajte do vody alebo do iných kvapalín ani ich neumývajte pod tečúcou vodou.
- Dodržiavajte informácie uvedené v odseku „Čistenie a starostlivosť“.

Pred prvým uvedením do prevádzky

- Pred prvým použitím odstráňte z prístroja všetky obalové materiály.
- Pred prvým použitím prístroj dôkladne vyčistite (pozri odsek „Čistenie a starostlivosť“).

Pripojenie držiaka/nabíjačky (obrázok 1)

Súčasťou dodaného prístroja je držiak slúžiaci na odloženie prístroja. Držiak slúži zároveň i ako nabíjačka.

Aby ste mohli použiť držiak ako nabíjačku, je nutné prístrojový konektor na kábli sieťového zdroja pripojiť na nabíjačku.

- Západku na spodnej strane nabíjačky pootočte v smere hodinových ručičiek nabok smerom von (1). Teraz je vidieť otvor na zasunutie prístrojového konektora.
- Sklonený prístrojový konektor zasunúť do otvoru tak, aby bol kábel nasmerovaný do zárezu na výstup kábla (2).
- Prístrojový konektor vtlačte do otvoru až k zarážke.
- Západku pootočte proti smeru hodinových ručičiek až k zarážke, aby ste prístrojový konektor zablokovali (1).
- Kábel upevnite do svoriek určených na tento účel na výstupe kábla (3).
- Skontrolujte, či prístrojový konektor a kábel pevne držia.
- Nabíjačku položte na rovnú a stabilnú plochu. Nabíjačka je teraz pripravená na odloženie prístroja a súčasné nabitie batérie.

Symbole na displeji (obrázok 2)

Po zapnutí alebo pri nabíjaní batérie sú na displeji prístroja indikované nasledujúce symboly. Symboly majú nasledujúci význam:

Symbol	Význam
	Zostávajúci čas nabíjania v minútach, napr. 60 min.
	Symbol konektora: - blikajúci načerveno: Stav nabitia batérie je nízky, batériu je nutné nabiť. - neperušovane svietiaci načerveno: Batéria sa nabíja.
	Stĺpcový symbol: - blikajúci: Batéria sa nabíja. - neperušovane svietiaci: Batéria je úplne nabitá.
	Symbol zámku: Objaví sa krátko po zapnutí a je indikovaný, keď je aktivovaná blokácia zapnutia.
	Symbol údržby: Objaví sa krátko po zapnutí, bliká každých 25 minút počas 30 sekúnd a signalizuje, že prístroj je nutné vyčistiť a príp. naolejovať strihacie ústrojenstvo.

Nabíjanie akumulátora



Pozor!

- Prístroj nevystavujte priamemu slnku ani vysokým teplotám. Teplota okolia by mala byť v rozmedzí od 5 do 35 °C.
- Prístroj nabíjajte len pomocou dodaného sieťového dielu.

Upozornenie:

Prístroj možno kedykoľvek používať nezávisle od kapacity akumulátora po pripojení do elektrickej siete.

Ak na displeji načerveno bliká  symbol konektora, je nutné batériu nabiť.

- Pred nabíjaním batérie sa uistite, že je prístroj vypnutý.
- Sieťový diel zapojte do nepoškodenej zásuvky s ochranným kontaktom, ktorá bola nainštalovaná podľa predpisov.
- Prístroj umiestnite do nabíjačky.
Na displeji sa objavia nasledujúce symboly:
 - zostávajúci čas nabíjania v minútach
 - blikajúci stĺpcový symbol  signalizuje, že batéria sa nabíja
 - červený symbol konektora 

Upozornenie:

Alternatívne je možné nabiť batériu i bez použitia nabíjačky. Sklonený prístrojový konektor zasuňte priamo do zdierky nabíjania dole na prístroji.

- Pred prvým použitím nabíjajte batériu minimálne 90 minút.
 - Hneď ako je batéria úplne nabitá, svieti stĺpcový symbol  neprerušovane.
 - Kompletne nabitý akumulátor umožňuje prevádzku nezávislú od elektrickej siete trvajúcu približne 60 minút.
- Po ukončení nabíjania vytiahnite sieťový zdroj zo zásuvky.
- Ak ste nabíjali batériu bez použitia nabíjačky, vyberte sklonený prístrojový konektor zo zdierky nabíjania prístroja.

Nasadenie hrebeňového nadstavca/ prestrihávacieho nadstavca (obrázok)

**Varovanie!**

Nebezpečenstvo poranenia strihacím systémom! Pred založením alebo odobratím nastaviteľných hrebeňov prístroj vždy vypnite!

Vďaka šiestim hrebeňovým nadstavcom je umožnená úprava strihaním v šiestich rôznych dĺžkach.

Prestrihávací nadstavec je vhodný napr. na úpravu vlasov na krku.

- Vyberte prestrihávací alebo hrebeňový nadstavec s požadovanou dĺžkou strihu.
Údaje o dĺžke nájdete priamo na hrebeňových nadstavcoch:
4 – 6 mm / 7 – 9 mm / 10 – 12 mm / 16 – 18 mm / 22 – 24 mm / 28 – 30 mm
- Požadovaný hrebeňový alebo prestrihávací nadstavec opatrne nasadte na prístroj.
 - Oba malé kolíčky vľavo a vpravo na hrebeňovom/prestrihávacom nadstavci musia počutelne zapadnúť na oboch stranách do malých otvorov slúžiacich sa prichytenie.
- Pre vybratie hrebeňového/prestrihávacieho nadstavca vysuňte oba malé kolíčky vľavo a vpravo z otvorov slúžiacich na prichytenie na prístroji a nadstavec vytiahnite.

Nastavenie dĺžky strihania (obrázok)





Po vybratí hrebeňového nadstavca môžete pomocou posuvného spínača presne nastaviť dĺžku strihu.

Ak hrebeňový nastavtec nepoužívate, je možné dĺžku strihu prečítať priamo na posuvnom spínači: Nastaviteľné dĺžky sú 0,5/1/1,5/2 a 2,5 mm.

Príklady:

- Spínač úplne hore: 0,5 mm (kratšie vlasy)
- Spínač uprostred: 1,5 mm
- Spínač úplne dole: 2,5 mm (dlhšie vlasy)

V kombinácii s hrebeňovým nastavcom a polohou spínača je možné nastaviť nasledujúce dĺžky strihu:

Nastaviteľný hrebeň	Pozícia vypínača/ dĺžka strihania v mm				
					
bez	0,5	1,0	1,5	2,0	2,5
4 - 6 mm	4	4,5	5	5,5	6
7 - 9 mm	7	7,5	8	8,5	9
10 - 12 mm	10	10,5	11	11,5	12
16 - 18 mm	16	16,5	17	17,5	18
22 - 24 mm	22	22,5	23	23,5	24
28 - 30 mm	28	28,5	29	29,5	30



Upozornenie:

Dĺžka strihania závisí aj od uhla, v ktorom prístroj držíte pri strihaní. Skutočná dĺžka strihania sa preto môže odlišovať od údajov uvedených v tomto návode a na nastaviteľných hrebeňoch.

Strihanie vlasov (obrázok 5)



Prístroj môžete používať buď pripojený do elektrickej siete, alebo v akumulátorovej prevádzke.

- Vlasy musia byť suché.
- Vlasy si pred strihaním dôkladne prečešte.

- Na prístroj nasadíte požadovaný hrebeňový/prestrihávací nastavtec.
- Pomocou posuvného spínača nastavíte požadovanú dĺžku strihu.
- Ak si nebudete istý dĺžkou vlasov, zvolte najprv nastavenie väčšej dĺžky strihania a v prípade potreby potom dodatočne strihajte ešte raz.
- Prístroj zapnete tak, že krátko stlačíte zapínač/vypínač.
 - Na displeji sa objaví zostávajúci čas prevádzky batérie, napr. 60 min.
 - Bezprostredne po zapnutí sa navyše krátko objaví symbol zámku  a symbol údržby .
 - Indikovaný čas prevádzky batérie je odpočítaný v krokoch po 5 minút smerom dole až na 0.
- Prístroj držte tak, aby nastaviteľný hrebeň priliehal naplocho a vlasy strihajte podľa možností proti smeru ich rastu.
- Viackrát prejdite tými istými partiami vlasov, aby ste dosiahli rovnomerný strih.
- Popritom vlasy niekoľkokrát prečešte.
- Ak chcete prístroj vypnúť, stlačte spínač ZAPNÚŤ/VYPNÚŤ.

Blokovacie tlačidlo

Blokovacie tlačidlo zabráni tomu, aby sa prístroj náhodne zapol.

- Pre aktiváciu blokovania zapnutia stlačte spínač ZAPNÚŤ/VYPNÚŤ a pridržte ho cca 3 sekundy.
 - Na displeji sa krátko objaví symbol zámku . Potom sa prístroj vypne.
 - Ak teraz stlačíte spínač ZAPNÚŤ/VYPNÚŤ, objaví sa na displeji krátko symbol zámku . Prístroj sa však nezapne.

- Pre opätovné deaktivovanie blokovania zapnutia stlačte spínač ZAPNÚŤ/VYPNÚŤ cca na 3 sekundy.
 - Prístroj sa zapne.

Upozornenie:

Blokovacie tlačidlo sa deaktivuje aj vtedy, keď prístroj pripojíte k elektrickej sieti.

Čistenie a starostlivosť

Prístroj treba po každom použití vyčistiť.



Varovanie!

Hrozí nebezpečenstvo zásahu elektrickým prúdom v dôsledku vlhkosti! Prístroj, sieťový diel a pripojovací kábel

- neponárajte do vody,
- nedržte pod tečúcou vodou.

Pozor!

Nepoužívajte abrazívne hubky ani abrazívne čistiace prostriedky, aby nedošlo k poškodeniu povrchu prístroja.

Pred prvým použitím

Pred prvým uvedením do prevádzky sa musí spotrebič dôkladne vyčistiť, aby sa odstránili zvyšky, ktoré vznikli pri výrobe.

Čistenie prístroja

- Pred čistením prístroj vypnite a odpojte od elektrickej siete.
- Prístroj čistite len pomocou jemnej navlhčenej handričky a potom ho starostlivo utrite dosucha.

Čistenie hrebeňového/prestrihávacieho nastavca

- Hrebeňový/prestrihávací nastavtec prípadne odoberte.
- Zvyšky vlasov odstráňte pomocou čistiaceho štetca.
- V prípade potreby vyčistite nastaviteľné hrebene trochou vody a potom ich starostlivo vysušte.

Čistenie a starostlivosť o strihacie ústrojenstvo (obrázok 5)

- Spredu zatlačte proti strihaciemu ústrojenstvu (1) a odoberte ho z prístroja (2).
- Čistiacim štetcom odstráňte vlasy.
- Strihacie ústrojenstvo opäť nasadíte na prístroj tak, že spodný diel nasadíte na prístroj (3) a potom pevne stlačíte horný diel (4).

Na zachovanie dlhej životnosti strihacieho systému ho treba z času na čas mierne naolejovať. Na tento účel použite ošetrojúci olej dodaný spolu s prístrojom alebo iný olej neobsahujúci kyseliny, ako je napr. olej na šijacie stroje.

- Na strihací systém kvapnite jednu kvapku oleja.
- Prístroj na niekoľko sekúnd zapnite, aby sa olej rovnomerne rozmiestnil.
- Prístroj vypnite a nadbytočný olej v prípade potreby utrite mäkkou handričkou.

Skladovanie

- Prístroj s príslušenstvom uschovávať na čistom, bezprašnom a suchom mieste.
- Pri dlhšom skladovaní alebo preprave použite dodané úložné vrecko.

Upozornenie:

Vrecko na uskladnenie prístroja je určené iba na prístroj, nie na jeho príslušenstvo.

Likvidácia

Likvidácia obalu

Obal výrobku je vyrobený z materiálov vhodných na recykláciu. Obalové materiály odstráňte v súlade s ich označením v rámci verejných zberných dvorov, resp. podľa miestnych predpisov.

Likvidácia starého prístroja

 Pokiaľ už elektrický prístroj ďalej nechcete používať, bezplatne ho odovzdajte vo verejnom zbernom dvore pre staré elektrické spotrebiče. Staré elektrické spotrebiče sa v žiadnom prípade nesmú likvidovať prostredníctvom zberných smetných nádob (pozri symbol).

Likvidácia akumulátora



 Akumulátory a batérie sa nesmú likvidovať v komunálnom odpade (pozri symbol). Ako spotrebiteľ ste zo zákona povinný akumulátory a batérie odovzdať vo verejných zberných dvoroch alebo v predajni. Kompletný elektrický prístroj (s akumulátorom) a len vo vybitom stave preto odovzdajte v zbernom mieste.

Ďalšie pokyny k likvidácii



Váš starý elektrický prístroj odovzdajte tak, aby nebola ovplyvnená jeho ďalšia recyklácia. Staré elektrické spotrebiče môžu obsahovať škodlivé látky. Pri nesprávnej manipulácii alebo poškodení prístroja môžu tieto pri jeho neskoršej recyklácii spôsobiť ujmu na zdraví alebo znečistiť vodné toky či pôdu.

Technické údaje

Strihač vlasov

Model	HT-E0201
Vstup	1000 mA 5 V 
Akumulátor	1 x Li-Ion 3,7 V  14500, 600 mAh
Čas nabíjania	cca 90 min
Prevádzka	cca 60 min
Trieda ochrany	IP20 / III 
Hluk	58 dB(A)
Okolité teplota	+5 °C až +35 °C
Rozmery prístroja výška × šírka × hĺbka	cca 177 x 44 x 45 mm

Napájač

Model	SW-050100EUL-KL
Vstup	100 – 240 V~ 50/60 Hz 0,2 A max.
Výstup	5,0 V  1,0 A 5,0 W
Trieda ochrany	IP20 / II 
Podmienky prostredia	len do vnútorných priestorov
Priemerná účinnosť v aktívnom režime	77,4 %
Spotreba energie v stave bez záťaže	0,04 W



Záruka

Kaufland vám poskytuje záruku 3 roky, ktorá začína plynúť dňom kúpy.

Zo záruky sú vylúčené poškodenia, ktoré boli spôsobené nerešpektovaním pokynov v návode na obsluhu, nesprávnym používaním, neodborným zaobchádzaním, samovolnými opravami alebo nedostatočnou údržbou a starostlivosťou.

Уважаеми клиенти,

Поздравяваме Ви с покупката на Вашия нов уред. Избрали сте продукт с прекрасно съотношение цена/качество, който ще Ви доставя много радости.

Преди да използвате уреда, запознайте се с всички инструкции за обслужване и безопасност.

Използвайте уреда само според описанието и за посочените области на приложение. При предаване на уреда на трети лица предайте им и цялата му документация.

Обхват на доставката

- 6 бр. приставки гребени (A)
- Приставка за фино подстригване (B)
- Машинка за подстригване (C)
- Държач/Зарядна станция (D)
- захранващо устройство (E) със свързващ кабел и щепсел (F)
- Гребен (G)
- Ножица (H)
- Смазващо масло (I) за режещата система
- Четка за почистване (J)
- Торбичка за съхранение (K)
- Фризьорско наметало (L)
- Инструкция за употреба

Проверете дали са налице всички части и дали по уреда няма повреди от транспортирането.

Не пускайте в експлоатация повреден уред! При повреда, моля, обръщайте се към филиал на Kaufland.

Безопасност

Преди да използвате уреда за първи път, прочетете внимателно следните указания за безопасност.

За безопасна употреба следвайте указанията за безопасност по-долу.

Употреба по предназначение

- Машинката за подстригване е предназначена изключително за подстригване на човешка коса и брада. Уредът не трябва да се използва за подстригване на изкуствена коса или животинска козина.
- Не използвайте уреда на открито.
- Уредът е предназначен само за домашна употреба. Той не е предвиден за промишлено приложение.

- Използвайте уреда само за описаното приложение и с оригиналните принадлежности. Всяка друга употреба или изменение се смята за несъответстващи на предназначението. Не се поема отговорност за щети, причинени от употреба, несъответстваща на предназначението, или неправилно обслужване.

Безопасност на деца и хора



Предупреждение!

За децата има опасност от задушаване при игра с опаковката!
Непременно дръжте опаковката далече от деца.

- Този уред не бива да се използва от деца на възраст над 3 години без надзор.
- Деца на възраст над 8 години, както и хора с намалени физически, сензорни или ментални способности или с недостатъчно опит и познания, могат да използват уреда само под наблюдение или след като са инструктирани относно безопасната му работа и са разбрали произтичащите от това опасности.
- Деца не трябва да играят с уреда.
- Почистването и обслужването не следва да се извършват от деца, освен ако те не са под контрола на възрастни.
- Деца под 8 години да се държат далече от уреда и захранващия кабел.
- Съхранявайте маслото за поддръжка на недостъпно за деца място.
- Маслото за поддръжане не трябва да се поглъща.
- Маслото за поддръжане не трябва да попада в контакт с очите.

Общи инструкции за безопасност



Предупреждение!

Уредът да се използва само в закрити помещения.

- Уредът не трябва да се зарежда или използва, когато захранващото устройство, свързващият кабел или уредът са повредени или дефектни.
- Не използвайте уреда с повредена приставка-гребен или дефектна приставка за подстригване.
- Уредът работи със система за защита при ниско напрежение (SELV) съгласно данните върху табелката с данни на захранващото устройство. Уредът може да се използва само с доставения адаптер.

- Захранващият кабел на този уред не може да бъде сменян. При повреда на кабела уредът трябва да се изхвърли.
- Свързвайте уреда само към електрозахранване, чиито напрежение и честота съответстват на данните върху табелката с данни на захранващото устройство!
- Свържете уреда само към безопасен контакт, който не е повреден и е инсталиран в съответствие с изискванията.
- Острите ножове на приставката за подстригване могат да доведат до нараняване. Не докосвайте приставката за подстригване, когато уредът е включен.
- Когато не използвате уреда, когато го почиствате или зареждате, изключвайте го и изваждайте щепсела на захранващото устройство от контакта.
- Изключвайте уреда винаги
 - преди почистване;
 - когато зареждате акумулаторната батерия;
 - преди поставяне или сваляне на приставките-гребени.
- Полагайте или поставяйте уреда винаги върху равна, стабилна повърхност, така че да не може да падне на пода или във вода.
- Винаги дръжте уреда сух.



Предупреждение!

Този уред не трябва да се използва в близост до вани, душ кабинни, умивалници или други съдове, които съдържат вода или други течности.

- Никога не пипайте захранващото устройство с мокри ръце, особено когато го включвате или изключите от контакта. Има риск от токов удар!
- Преди да свалите режещата система, винаги изключвайте захранващото устройство от контакта и щепсела от уреда.
- Не потапяйте уреда, адаптера и кабела във вода или в други течности и не дръжте тези части под течаща вода.
- Спазвайте инструкциите в раздел „Почистване и поддръжка“.

Преди първото пускане в експлоатация

- Преди първата употреба отстранете всички опаковъчни материали от уреда.
- Измийте внимателно уреда преди първата употреба (вж. раздел „Почистване и поддръжка“).

Включване на държача/зарядната станция (фиг. 1)

В обхвата на доставката е включен държач за поставяне на уреда. Държачът служи същевременно и като зарядна станция.





За да използвате държача като зарядна станция, трябва да свържете щепсела на уреда на кабела на захранващото устройство към зарядната станция.

- За тази цел завъртете лостчето в долната част на зарядната станция по посока на часовниковата стрелка настрани (1). Отворът за показване на щепсела на уреда вече е видим.
- Пъхнете ъгловия щекер в отвора така, че кабелът да сочи по посока на жлеба за изхода на кабела (2).
- Натиснете щепсела на уреда в отвора, докато спре.
- Завъртете лостчето обратно на часовниковата стрелка, докато спре, за да заключите щепсела (1).
- Захванете кабела в предвидените за целта клеми на изхода за кабела (3).
- Проверете дали щепселът и кабелът на уреда са в стабилна позиция.
- Поставете зарядната станция върху стабилна, равна повърхност.

Зарядната станция вече е готова за поставяне на уреда в нея и зареждане на акумулаторната батерия.

Символи на дисплея (фиг. 2)

След включване или зареждане на акумулаторната батерия на дисплея на уреда се показват следните символи. Символите имат следното значение:

Символ	Значение
	Оставащ живот на акумулаторната батерия в минути, напр. 60 MIN
	Символ на щекера: - мига в червено: Състоянието на заряд на акумулаторната батерия е ниско, тя трябва да бъде заредена - постоянно свети в червено: Акумулаторната батерия се зарежда
	Векторна икона: - мига: Акумулаторната батерия се зарежда - постоянно свети: Акумулаторната батерия е напълно заредена
	Символ за заключване: появява се за кратко след включване и показва, кога е активирана блокировката срещу включване
	Символ за поддръжка: появява се за кратко след включване и мига на всеки 25 минути за около 30 секунди, за да покаже, че уредът трябва да бъде почистен и при необходимост режещата система да бъде смазана

Зареждане на акумулаторната батерия



Внимание!

- Не излагайте уреда на директна слънчева светлина или на нагриване. Температурата на околната среда трябва да бъде в интервала от 5 до 35 °C.
- Зареждайте уреда само с доставеното захранващо устройство.

Указание:

Уредът може да се използва по всяко време чрез захранване от мрежата, независимо от капацитета на акумулаторната батерия.

Когато символът за щекера  на дисплея мига в червено, акумулаторната батерия трябва да бъде заредена.

- Уверете се, че уредът е изключен, преди да зареждате акумулаторната батерия.
- Включете захранващото устройство в безопасен контакт, който е инсталиран в съответствие с изискванията.
- Поставете уреда в зарядната станция. На дисплея се появяват следните символи:
 - оставащия живот на батерията в минути
 - мигаща векторна икона , показваща, че акумулаторната батерия се зарежда.
 - червения символ на щекера 

Указание:

Като алтернатива, акумулаторната батерия може да се зарежда и без зарядна станция. За тази цел пхнете ъгловия щекер на уреда директно в гнездото за зареждане отдолу на уреда.

- Зареждайте батерията в продължение на най-малко 90 минути преди първата употреба.
 - След като акумулаторната батерия е напълно заредена, векторната икона  свети непрекъснато.
 - Напълно заредената акумулаторна батерия позволява независима от мрежовото захранване работа в продължение на приблизително 60 минути.
- След приключване на зареждането изключете захранващото устройство от контакта.
- Ако сте заредили акумулаторната батерия без зарядна станция, извадете ъгловия щекер на уреда от гнездото за зареждане на уреда.

Поставяне на приставката гребен/приставката за фино подстригване (фиг. 3)



Предупреждение!

Опасност от нараняване от приставката за подстригване! Винаги изключвайте уреда преди поставянето или отстраняването на приставки-гребени.

Шестте приставки гребени позволяват различни дължини на подстригване.

Приставката за фино подстригване е подходяща например за фино подстригване на косата отзад на врата.

- Изберете приставката за фино подстригване или приставката гребен с желаната дължина на подстригване.

Информация за дължините можете да намерите директно на приставките гребени: 4 - 6 мм / 7 - 9 мм / 10 - 12 мм / 16 - 18 мм / 22 - 24 мм / 28 - 30 мм

- Поставете внимателно желаната приставка гребен респ. приставката за фино подстригване на уреда.
 - Двата малки щифта отляво и отдясно на приставката гребен/приставката за фино подстригване трябва да се фиксират с щракване от двете страни в малките отвори за сглобка на уреда.
- За да свалите приставката гребен/приставката за фино подстригване, плъзнете двата малки щифта наляво и надясно от отворите за сглобка на уреда и издърпайте приставката гребен.

Регулиране на дължината на подстригване (фиг. 4)

След като изберете желаната приставка гребен, можете да направите фина настройка на дължината на подстригване с плъзгача. Ако не използвате приставка гребен, то дължината на подстригване ще бъде по подразбиране заложената на плъзгача: Регулируеми дължини са 0,5/1,0/1,5/2,0 и 2,5 мм

Примери:

- Превключвател най-горе: 0,5 мм (по-къса коса)
- Превключвател по средата: 1,5 мм
- Превключвател най-долу: 2,5 мм (по-дълга коса)

В комбинация с приставките гребени и позицията на превключвателя могат да бъдат настроени следните дължини на подстригване:

Приставка гребен	Положение на превключвателя/Дължина на подстригване в mm				
					
без	0,5	1,0	1,5	2,0	2,5
4 - 6 мм	4	4,5	5	5,5	6
7 - 9 мм	7	7,5	8	8,5	9
10 - 12 мм	10	10,5	11	11,5	12
16 - 18 мм	16	16,5	17	17,5	18
22 - 24 мм	22	22,5	23	23,5	24
28 - 30 мм	28	28,5	29	29,5	30



Указание:

Дължината на подстригване зависи и от ъгъла, под който държите уреда при подстригването. По тази причина действителната дължина на подстригване може да се различава от дадената в това ръководство и от указанияте на приставките-гребени.

Подстригване (фиг. 5)



Уредът може да се използва със захранване както от мрежата, така и чрез акумулаторна батерия.

- Косата трябва да бъде суха.
- Преди подстригването разрешете добре косата си.
- Поставете желаната приставка гребен или приставката за фино подстригване на уреда.
- Използвайте плъзгача, за да зададете желаната дължина на подстригване.
- Ако не сте сигурни за дължината на косата, изберете първо настройка за по-дълга коса и при необходимост подстрижете допълнително.

- Включете уреда чрез кратко натискане на превключвателя ВКЛ./ИЗКЛ.
 - На дисплея се появява оставащият живот на батерията, напр. 60 MIN
 - Непосредствено след включването допълнително се появяват символът за заключване  и символът за поддръжка  за кратко време.
 - Показаният живот на батерията се брои низходящо до 0 на 5-минутни интервали.
- Дръжте уреда така, че приставката-гребен да приляга плътно, и режете косата по възможност срещу посоката на растежа ѝ.
- Минете няколко пъти през всяка част от косата, за да постигнете равномерно подстригване.
- Междувременно многократно разресвай-те косата добре.
- За да изключите уреда, натиснете бутона ON/OFF.

Блокировка срещу включване

Блокировката срещу включване предотвратява неволно включване на уреда.

- За да активирате блокировката срещу включване, натиснете и задръжте бутона за включване/изключване за ок. 3 секунди.
 - На дисплея се появява за кратко символът за заключване  След това дисплеят се изключва.
 - Ако сега се натисне бутонът за включване/изключване, се появява за кратко символът за заключване  на дисплея. Уредът обаче не се включва.

- За да деактивирате отново блокировката срещу включване, натиснете и задръжте бутона за включване/изключване за ок. 3 секунди.
 - Уредът се включва.

Указание:

Блокировката срещу включване се деактивира също така, когато свържете уреда с електрическата мрежа.

Почистване и поддръжка

Уредът трябва да се почиства след всяка употреба.



Предупреждение!

При влага има опасност от токов удар! Уредът, хранящият кабел и свързващият кабел

- не трябва да се потапят във вода;
- да не се държат под течаща вода.

Внимание!

Не използвайте абразивни гъби, нито абразивни почистващи препарати, за да не повредите повърхността на уреда

Преди първата употреба

Преди първото пускане в действие уредът трябва основно да се почисти, за да се отстранят евентуални остатъци от производството.

Почистване на уреда

- Преди почистването изключете уреда и извадете щепсела от контакта на електрическата мрежа.
- Почиствайте уреда само с леко влажна кърпа и след това внимателно го подсушете.

Почистване на приставките гребени/ приставката за фино подстригване

- При необходимост свалете приставката гребен/приставката за фино подстригване
- Отстранете остатъци от косми с четката за почистване.
- Почиствайте приставките-гребени, ако е необходимо, с малко вода и след това внимателно ги подсушавайте.

Почистване и поддържане на режещата система (фиг. 6)

- Натиснете отпред срещу режещата система (1) и я отделете от уреда (2).
- Отстранете космите с четката за почистване.
- Поставете режещата система отново на уреда, като първо опрете долната част до уреда (3) и после притиснете горната част (4).

За осигуряване на дълъг живот на режещата система тя трябва да се смазва от време на време. За тази цел използвайте маслото за поддръжка от комплекта или друго несъдържащо киселини масло, като например масло за шевни машини.

- Поставете няколко капки масло върху режещата система.
- Включете уреда за няколко секунди, за да се разпредели равномерно маслото.
- Изключете уреда и при нужда избършете излишното масло с мека кърпа.

Съхранение

- Съхранявайте уреда и принадлежностите на чисто и сухо място, където няма прах.
- За по-продължително съхранение или при транспортиране използвайте торбичката от комплекта.

Указание:

Торбичката за съхранение е предназначена само за уреда, но не и за принадлежностите.

Отстраняване на отпадъците

Изхвърляне на опаковката

Опаковката на продукта е от рециклиращи се материали. Отстранявайте материалите на опаковката в съответствие с обозначението им на обществените места за събиране на отпадъци, респ. според изискванията във Вашата страна.

Отстраняване на непотребния уред



Ако не искате повече да използвате уреда, предайте го безплатно в пункта за събиране на стари електроуреди. В никакъв случай старите електроуреди не трябва да се изхвърлят в контейнера за общи отпадъци (вж. символа).

Изхвърляне на акумулаторната батерия



Акумулаторните и обикновените батерии не могат да се изхвърлят заедно с битовите отпадъци (вж. символа). Като потребител Вие по закон сте задължени да предавате акумулаторните и обикновените батерии в обществените пунктове за събиране или в търговската мрежа. Затова предавайте целия електрически уред (заедно с акумулаторната батерия) и то само в разрешено състояние в пункт за събиране.



Други указания за отстраняване

Предайте стария електроуред така, че да не бъде нарушена възможността за неговата повторна употреба или преработване.



Старите електроуреди могат да съдържат вредни вещества. При неправилна употреба или повреждане на уреда може впоследствие да възникнат щети за здравето или замърсяване на водите и почвите.

Технически данни

Машинка за подстригване

Модел	HT-E0201
Вход	1000 mA 5 V 
Акумулаторна батерия	1x Li-Ion 3,7 V  14500, 600 mAh
Време за зареждане	ок. 90 min
Продължителност на работа	ок. 60 min
Тип/клас на защита	IP20 / III 
Шум	58 dB(A)
Температура на околната среда	+5 °C до +35 °C
Размери на уреда Височина x ширина x дълбочина	ок. 177 x 44 x 45 mm

Захранващо устройство

Модел	SW-050100EUL-KL
Вход	100 - 240 V~ 50/60 Hz 0,2 A макс.
Изход	5,0 V  1,0 A 5,0 W
Тип/клас на защита	IP20 / II 
Условия на околната среда	разрешено само за закрити помещения
Среден КПД в работен режим	77,4 %
Консумирана мощност на празен ход	0,04 W



Гаранция

Kaufland Ви дава гаранция от 3 години от датата на покупката.

Гаранцията не се отнася за щети, причинени от неспазване на инструкцията за употреба, злоупотреба и неправилно боравене, собственоръчни ремонти или недостатъчно обслужване и грижи.

D

Haben Sie Fragen zur Bedienung des Gerätes?

Schnelle und kompetente Hilfe erhalten Sie über unsere kostenlose Service-Hotline:

☎ 08 00 / 1 52 83 52

(Kostenfrei aus dem deutschen Fest- und Mobilfunknetz)

www.kaufland.de

CZ

Máte dotazy týkající se obsluhy zařízení?

Rychlou a kompetentní pomoc získáte na naší bezplatné servisní lince:

☎ 800 165 894

(Bezplatné volání z pevné i mobilní sítě v rámci České republiky.)

www.kaufland.cz

HR

Imate li pitanja vezano uz uređaj?

Za brzu i stručnu pomoć nazovite našu službu za korisnike na besplatan broj:

☎ 0800 223 223

(Poziv na broj se ne naplaćuje.)

www.kaufland.hr

PL

Czy masz pytania dot. działania tego urządzenia?

Szybko i fachowo pomoc otrzymasz dzwoniąc na naszą bezpłatną infolinię:

☎ 800 300 062 (Bezpłatna infolinia)

www.kaufland.pl

RO MD

Aveți întrebări cu privire la utilizarea aparatului?

Vă stăm la dispoziție prin asistența rapidă și competentă disponibilă gratuit prin hotline-ul nostru: RO: ☎ 0800 080 888 (Număr apelabil gratuit din rețelele: Orange, Vodafone, Telekom, Ugc România și RCS&RDS)

MD: ☎ 0800 1 0800 (Număr apelabil gratuit din orice rețea de telefonie din Moldova)

www.kaufland.ro

SK

Máte otázky týkajúce sa zariadenia?

Rýchlu a odbornú pomoc získate na našej bezplatnej zákazníckej linke:

☎ 0800/15 28 35

(Bezplatne z pevnej aj mobilnej siete.)

www.kaufland.sk

BG

Имате ли въпроси относно използването на уреда?

Бърза и компетентна помощ можете да получите по нашата безплатна сервисна гореща линия:

☎ 0800 12 220

(Обадете ни се безплатно от цялата страна.)

www.kaufland.bg

- D** Die aktuelle Bedienungsanleitung finden Sie auch unter: **www.kaufland.de**
- CZ** Aktuální návod k použití je možné nalézt také na adrese: **www.kaufland.cz**
- HR** Upute za uporabu možete potražiti i na adresi: **www.kaufland.hr**
- PL** Aktualną instrukcję obsługi można znaleźć również na stronie: **www.kaufland.pl**
- RO** **MD** Din acest moment puteți găsi instrucțiunile de utilizare și pe: **www.kaufland.ro**
- SK** Aktuálny návod na obsluhu je možné nájsť aj na adrese: **www.kaufland.sk**
- BG** Актуалното ръководство за употреба можете да намерите също на: **www.kaufland.bg**

Hersteller / Výrobce / Proizvođač / Producent /
Producător / Výrobca / Производител:

Kaufland Stiftung & Co. KG, Rötelstr. 35, 74172
Neckarsulm, Deutschland, Německo, Njemačka,
Niemcy, Germania, Nemecko, Германия

Importator / Distribuitor MD: Kaufland SRL,
str. Sfatul Țării, nr. 29, Chișinău, MD-2012,
Republica Moldova

Дистрибутор: Кауфланд България ЕООД
енд Ко КД, ул. Скопие 1А, 1233 София

Ursprungsland: China / Země původu: Čína /
Zemlja podrijetla: Kina / Wyprodukowano
w Chinach / Țara de origine: China / Krajina
pôvodu: Čína / Страна на произход: Китай

HT-E0201

788 / 1166884 / 3565072