

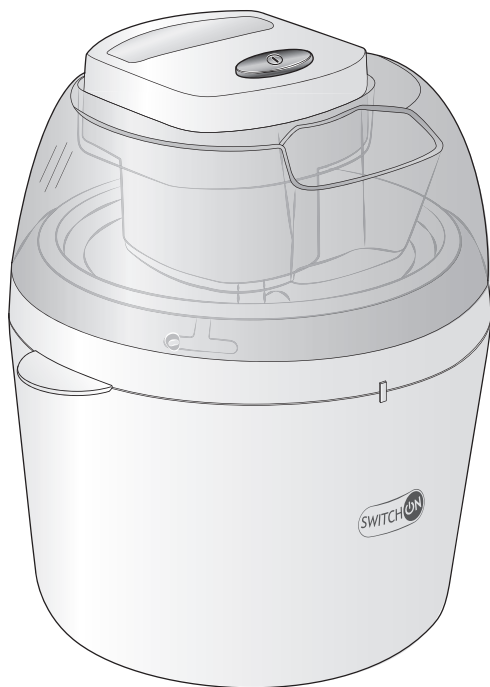

EISMASCHINE ICE CREAM MAKER

12 W | 1 L

- D Bedienungsanleitung
- CZ Návod k obsluze
- HR Upute za uporabu
- PL Instrukcja obsługi
- RO (MD) Instrucțiuni de folosire
- SK Návod na obsluhu
- BG Инструкция за употреба



EISMASCHINE | STROJ NA ZMRZLINU | LEDOMAT
MASZYŃKA DO LODÓW | MAȘINĂ DE ÎNGHEȚATĂ
STROJ NA ZMRZLINU | МАШИНА ЗА СЛАДОЛЕД



- D** Klappen Sie vor dem Lesen die Seite mit den Abbildungen aus und machen Sie sich anschließend mit allen Funktionen des Gerätes vertraut.
-
- CZ** Před čtením si otevřete stranu s obrázky a potom se seznámte se všemi funkcemi přístroje.
-
- HR** Prije nego što pročitate tekst, otvorite stranicu sa slikama i upoznajte se na osnovu toga sa svim funkcijama uređaja.
-
- PL** Przed przeczytaniem proszę rozłożyć stronę z ilustracjami, a następnie proszę zapoznać się z wszystkimi funkcjami urządzenia.
-
- RO MD** Înainte de a citi instrucțiunile, priviți imaginile și familiarizați-vă cu toate funcțiile aparatului.
-
- SK** Pred čítaním si odklopte stranu s obrázkami a potom sa oboznámte so všetkými funkciami prístroja.
-
- BG** Преди да прочетете отворете страницата с фигурите и след това се запознайте с всички функции на уреда.

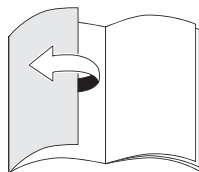
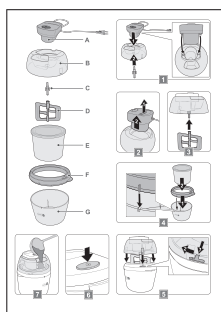

D	Bedienungs- und Sicherheitshinweise	4
CZ	Pokyny pro obsluhu a bezpečnostní pokyny	13
HR	Upute za uporabu i za Vašu sigurnost	22
PL	Wskazówki dotyczące obsługi i bezpieczeństwa	31
RO, MD	Instrucțiuni de utilizare și de siguranță	41
SK	Pokyny pre obsluhu a bezpečnostné pokyny	50
BG	Инструкции за употреба и безопасност	59

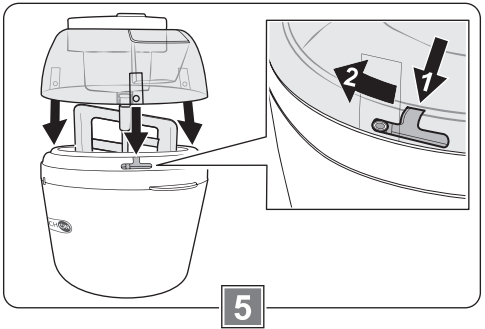
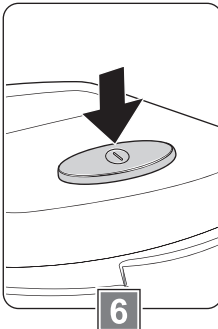
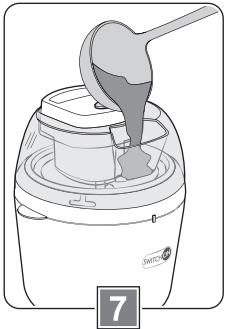
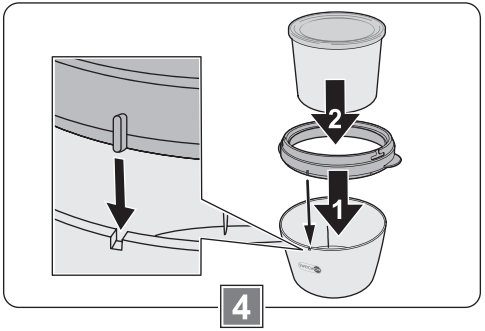
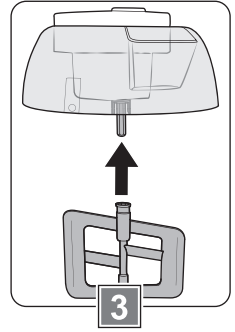
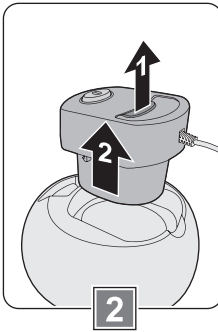
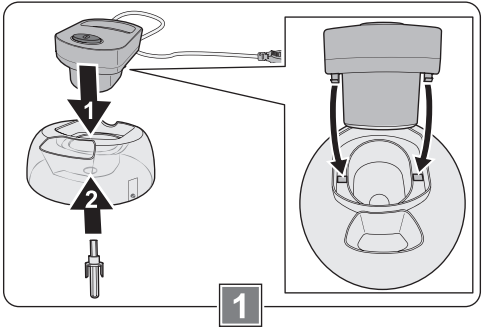
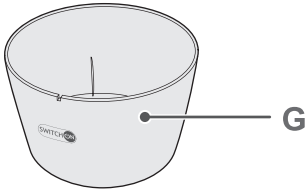
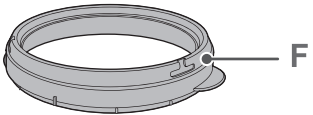
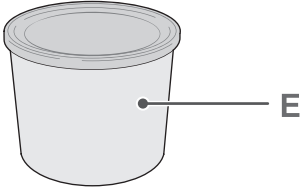
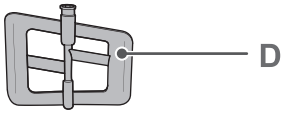
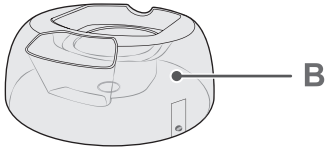
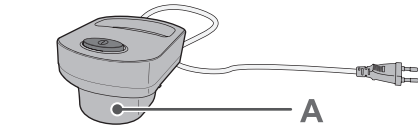

Sehr geehrte Kundin, sehr geehrter Kunde!

Wir beglückwünschen Sie zum Kauf Ihres neuen Gerätes. Sie haben sich für ein Produkt mit hervorragendem Preis-/Leistungsverhältnis entschieden, das Ihnen viel Freude bereiten wird.

Machen Sie sich vor der Benutzung des Gerätes mit allen Bedienungs- und Sicherheitshinweisen vertraut.

Benutzen Sie das Gerät nur wie beschrieben und für die angegebenen Einsatzbereiche. Händigen Sie alle Unterlagen bei Weitergabe des Gerätes an Dritte mit aus.

Sicherheit

Lesen Sie die folgenden Sicherheitshinweise sorgfältig, bevor Sie das Gerät zum ersten Mal verwenden.

Für einen sicheren Gebrauch, befolgen Sie alle nachfolgenden Sicherheitshinweise.

Bestimmungsgemäße Verwendung

- Das Gerät ist ausschließlich zur Zubereitung von Speiseeis in haushaltsüblichen Mengen bestimmt.
- Verwenden Sie das Gerät nicht im Freien.
- Das Gerät ist nur für den Einsatz in privaten Haushalten bestimmt. Es ist nicht für den gewerblichen Gebrauch vorgesehen.
- Benutzen Sie das Gerät nur für den beschriebenen Anwendungsbereich und mit dem originalen Zubehör. Jede andere Verwendung oder Veränderung des Gerätes gilt als nicht bestimmungsgemäß. Für aus bestimmungswidriger Verwendung oder falscher Bedienung entstandene Schäden wird keine Haftung übernommen.

Lieferumfang

- Motoreinheit (A)
- Deckel (B)
- Antriebswelle (C)
- Rührer (D)
- Eisbehälter (E)
- Haltering mit Griffen (F)
- Außenbehälter (G)
- Bedienungsanleitung

Kontrollieren Sie, ob alle Teile vorhanden sind und überprüfen Sie das Gerät auf Transportschäden.

Nehmen Sie ein beschädigtes Gerät nicht in Betrieb!

Im Schadensfall wenden Sie sich bitte an eine Kaufland-Filiale.

Sicherheit von Kindern und Personen



Warnung!

Erstickungsgefahr für Kinder beim Spielen mit Verpackungsmaterial!
Verpackungsmaterial unbedingt von Kindern fernhalten.

- Dieses Gerät kann von Kindern im Alter ab 8 Jahren und darüber benutzt werden, wenn sie beaufsichtigt werden oder bezüglich des sicheren Gebrauchs des Gerätes unterwiesen wurden und die daraus resultierenden Gefahren verstanden haben.
- Reinigung und Benutzerwartung dürfen nicht von Kindern durchgeführt werden, es sei denn, sie sind 8 Jahre oder älter und werden beaufsichtigt.
- Das Gerät und seine Anschlussleitung sind von Kindern jünger als 8 Jahre fernzuhalten.
- Kinder dürfen nicht mit dem Gerät spielen.
- Geräte können von Personen mit reduzierten physischen, sensorischen oder mentalen Fähigkeiten oder Mangel an Erfahrung und/oder Wissen benutzt werden, wenn sie beaufsichtigt oder bezüglich des sicheren Gebrauchs des Gerätes unterwiesen wurden und die daraus resultierenden Gefahren verstanden haben.

Allgemeine Sicherheit

- Das Gerät darf nicht verwendet werden, wenn Netzkabel oder Gehäuse beschädigt sind.
- Ist das Netzkabel beschädigt, darf es nur durch eine autorisierte Reparaturdienststelle ersetzt werden, um Gefährdungen zu vermeiden.
- Das Gerät darf nur mit den mitgelieferten Zubehörteilen betrieben werden.
- Das Gerät ist bei nicht vorhandener Aufsicht und vor dem Zusammenbau, dem Auseinandernehmen oder Reinigen stets vom Netz zu trennen.
- Tauchen Sie die Motoreinheit nicht in Wasser oder in andere Flüssigkeiten und reinigen Sie die Motoreinheit nicht unter fließendem Wasser.
- Stellen Sie sicher, dass kein Wasser auf das Netzkabel oder den Netzstecker tropft.
- Das Gerät und das Zubehör – mit Ausnahme des Rührers – dürfen nicht im Geschirrspüler gereinigt werden.
- Beachten Sie den Abschnitt „Reinigen und Pflegen“.

Sicherheit beim Aufstellen und Anschließen

- Schließen Sie das Gerät nur an eine Stromversorgung an, deren Spannung und Frequenz mit den Angaben auf dem Typenschild übereinstimmen! Das Typenschild befindet sich an der Unterseite der Motoreinheit.
- Schließen Sie das Gerät nur an eine unbeschädigte, vorschriftsmäßig installierte Schutzkontaktsteckdose an.
- Stellen Sie das Gerät immer auf eine stabile, ebene und rutschfeste Fläche.
- Das Gerät ist mit rutschfesten Silikonfüßen ausgestattet. Verschiedene Lacke, Kunststoffe und Pflegemittel auf Möbeloberflächen können die Silikonfüße anlösen und beschädigen. Stellen Sie das Gerät gegebenenfalls auf eine rutschfeste Unterlage.
- Das Gerät darf nicht auf einer heißen Fläche oder in der Nähe einer Wärmequelle aufgestellt werden.
- Verwenden Sie das Gerät nicht in der Nähe von mit Wasser gefüllten Behältern, wie z. B. Spülbecken.

Sicherheit während des Betriebes

- Lassen Sie das Gerät nie unbeaufsichtigt, solange es betriebsbereit ist.
- Ziehen Sie nach jedem Gebrauch den Netzstecker.
- Fassen Sie den tiefgekühlten Eisbehälter nie mit nassen Händen an. Die Hände können festfrieren.
- Harte und spitze Gegenstände können den Eisbehälter beschädigen. Verwenden Sie ausschließlich Gummi- oder Holzutensilien zum Herausnehmen von fertigem Eis.

- Der doppelwandige Eisbehälter ist mit einer Flüssigkeit gefüllt. Die Flüssigkeit ist ungiftig, aber nicht zum Verzehr geeignet. Falls Flüssigkeit aus einem beschädigten Eisbehälter ausläuft, darf dieser nicht mehr verwendet werden.
- Erwärmen Sie den Eisbehälter nicht über 40 °C.
- Um zu verhindern, dass die Eismasse am Eisbehälter festfriert und dadurch den Rührer blockiert,
 - schalten Sie die Eismaschine zuerst ein und geben Sie danach die vorbereitete Eismasse durch die Öffnung im Deckel in die laufende Maschine,
 - schalten Sie die Eismaschine während der Eiszubereitung nicht aus und wieder ein.
- Stecken Sie keine Gegenstände (z. B. einen Löffel) in den Eisbehälter, solange das Gerät in Betrieb ist.
- Zum Schutz des Motors verfügt das Gerät über eine Abschaltautomatik. Diese schaltet das Gerät automatisch ab, wenn der Motor überhitzt wird. Ziehen Sie in diesem Fall den Netzstecker aus der Steckdose und warten Sie mindestens 15 Minuten, bis der Motor abgekühlt ist.

Sicherheit bei der Reinigung

- Trennen Sie das Gerät vor jeder Reinigung vom Stromnetz.
- Reinigen Sie nach jeder Eiszubereitung das Gerät und alle Zubehörteile gründlich (siehe dazu Abschnitt „Reinigen und Pflegen“).

Hygienemaßnahmen

Bei der Zubereitung von Speiseeis ist absolute Hygiene äußerst wichtig.

- Alle Teile der Eismaschine müssen vollkommen sauber sein; insbesondere alle Teile, die mit den Zutaten in Berührung kommen.
- Zutaten wie Milch, Sahne und insbesondere rohe Eier können Krankheitserreger enthalten, z. B. Salmonellen. Auch Einfrieren tötet die Krankheitserreger nicht ab. Verwenden Sie nur frische Zutaten und halten Sie diese bis kurz vor der Verwendung gekühlt.
- Wenn Sie Speiseeis für Personen mit geschwächtem Abwehrsystem (z. B. Kleinkinder, ältere oder kranke Menschen) zubereiten, sollten Sie auf die Verwendung von rohem Ei verzichten.
- Stellen Sie die vorbereitete Eismasse sofort in den Kühlschrank und bewahren Sie diese dort nicht länger als 24 Stunden auf.
- Zubereitetes Speiseeis sollte sofort verzehrt werden. Eis, das aus frischen Zutaten hergestellt wurde, können Sie im Gefrierschrank bei -18 °C höchstens 1 Woche lang lagern.
- Angetautes oder aufgetautes Eis dürfen Sie auf keinen Fall erneut einfrieren.

Vor der ersten Inbetriebnahme

- Entfernen Sie vor dem ersten Gebrauch alle Verpackungsmaterialien vom Gerät.
- Reinigen Sie das Gerät und das Zubehör vor der ersten Benutzung sorgfältig (siehe dazu Abschnitt „Reinigen und Pflegen“).

Eisbehälter einfrieren

Der Eisbehälter muss vor der Eiszubereitung mindestens 24 Stunden lang im Gefrierschrank gefroren werden.

Achten Sie darauf, dass der Eisbehälter vollständig trocken ist, wenn Sie ihn einfrieren.

- Verpacken Sie den leeren Eisbehälter in einem Gefrierbeutel und verschließen Sie den Beutel, damit sich keine Eisablagerungen bilden.
- Stellen Sie den verpackten Eisbehälter in den Gefrierschrank.
- Lassen Sie den Eisbehälter bei -18 °C oder kälter mindestens 24 Stunden lang gefrieren.
- Damit der Eisbehälter möglichst kalt ist, nehmen Sie ihn erst unmittelbar vor der Eiszubereitung aus dem Gefrierschrank.

Eismasse vorbereiten

Vor der Zubereitung in der Eismaschine muss die Eismasse mindestens 4 Stunden lang im Kühlschrank gekühlt werden.

Die Füllmenge des Eisbehälters beträgt maximal 1 Liter Eismasse.

Auf den folgenden Seiten finden Sie Rezepte für verschiedene Eissorten (siehe dazu Abschnitt „Rezepte“).

- Bereiten Sie die Eismasse vor.
- Stellen Sie die Eismasse in den Kühlschrank und lassen Sie diese mindestens 4 Stunden lang kühlen.

Gerät zusammensetzen/auseinanderbauen



Warnung!

Verletzungsgefahr bei versehentlichem Anlaufen des Gerätes!
Stellen Sie sicher, dass der Netzstecker ausgesteckt ist, bevor Sie die Teile des Gerätes zusammensetzen oder auseinandernehmen.

Motoreinheit einsetzen (Bild 1)

- Setzen Sie die Motoreinheit so in den Deckel ein, dass die beiden Rasthaken an der Motoreinheit in die rechteckigen Öffnungen im Deckel eingreifen.
- Drücken Sie die Motoreinheit leicht an, bis die Rasthaken hörbar einrasten.
- Stecken Sie die Antriebswelle bis zum Anschlag in die dafür vorgesehene Öffnung an der Unterseite der Motoreinheit.
- Stellen Sie sicher, dass die Antriebswelle vollständig eingesteckt ist und nicht herausfallen kann.

Motoreinheit abnehmen (Bild 2)

- Zum Abnehmen der Motoreinheit ziehen Sie am Entriegelungsgriff. Die Rasthaken der Motoreinheit werden dadurch freigegeben und die Motoreinheit kann vom Deckel abgenommen werden.
- Ziehen Sie die Antriebswelle aus der Motoreinheit heraus.

Rührer einsetzen (Bild 3)

- Setzen Sie den Rührer bis zum Anschlag auf die Antriebswelle auf.

Rührer abnehmen

- Zum Abnehmen des Rührers ziehen Sie ihn von der Antriebswelle ab.

Eisbehälter einsetzen (Bild 4)

- Stellen Sie den Außenbehälter auf eine stabile, ebene und rutschfeste Fläche.
- Setzen Sie den Haltering auf den Außenbehälter.
Beachten Sie dabei, dass die Führung am Haltering in die kleine Kerbe am Außenbehälter eingreift.



Vorsicht!

Verletzungsgefahr durch Festfrieren der Hände.

- Fassen Sie den tiefgekühlten Eisbehälter nie mit nassen Händen an.
- Tragen Sie gegebenenfalls Topfhandschuhe.
- Nehmen Sie den tiefgekühlten Eisbehälter aus dem Gefrierbeutel.
- Sollte sich ein Eis- oder Frostbelag auf dem Eisbehälter gebildet haben, entfernen Sie diesen mit einem Schaber aus Holz oder Kunststoff. Verwenden Sie keine Metallgegenstände, um Beschädigungen zu vermeiden.
- Setzen Sie den Eisbehälter in den Haltering ein.

Eisbehälter herausnehmen

- Um den Eisbehälter herauszunehmen, fassen Sie den Haltering an den Griffen und heben ihn samt Eisbehälter aus dem Außenbehälter heraus.

Deckel aufsetzen (Bild 5)

- Setzen Sie den Deckel samt eingesetzter Motoreinheit und aufgestecktem Rührer so auf den Haltering, dass die drei Noppen an der Innenseite des Deckelrands in die Führungen am Haltering eingreifen.

- Drehen Sie den Deckel im Uhrzeigersinn bis zum Anschlag, so dass er hörbar einrastet und fest verriegelt ist.

Deckel abnehmen

- Zum Abnehmen des Deckels drehen Sie ihn entgegen dem Uhrzeigersinn, bis sich der Deckel entriegelt.
- Heben Sie den Deckel samt Motoreinheit und Rührer nach oben ab.

Eis zubereiten (Bild +)

Damit die Eismasse an der Innenseite des Eisbehälters nicht festfriert, füllen Sie die vorbereitete Eismasse erst dann in den Eisbehälter, nachdem die Eismaschine fertig zusammengesetzt und eingeschaltet ist.

- Stecken Sie den Netzstecker in die Steckdose.
- Drücken Sie auf den EIN/AUS-Schalter. Der Rührer dreht sich (er kann sich dabei nach rechts oder links drehen).

Achtung!

Schalten Sie die Eismaschine während der Eiszubereitung nicht aus, sonst kann die Eismasse an der Innenseite des Eisbehälters festfrieren.

- Füllen Sie jetzt die vorbereitete Eismasse durch die Einfüllöffnung am Deckel in den Eisbehälter.
- Füllen Sie nicht mehr als 1 Liter Eismasse ein.
- Lassen Sie die Eismaschine laufen, bis das Eis die gewünschte Konsistenz erreicht hat.

Hinweise:

- Die Zubereitungszeit hängt von der Art der Eismischung und der Temperatur der

Zutaten ab. Bei normalem Speiseeis kann von einer Zubereitungsdauer von ca. 40 Minuten ausgegangen werden.

- Wenn das Eis nach etwa 40 Minuten nicht die gewünschte Konsistenz erreicht hat, stellen Sie es in den Gefrierschrank, bis die gewünschte Konsistenz erreicht ist.
- Schalten Sie nach der Zubereitung die Eismaschine aus, indem Sie auf den EIN/AUS-Schalter drücken.
- Ziehen Sie den Netzstecker aus der Steckdose.
- Nehmen Sie den Deckel samt eingesetzter Motoreinheit und Rührer vorsichtig ab.
- Entnehmen Sie das fertige Eis mit einem Gummischaber oder einem Holzlöffel.
- Um den Eisbehälter herauszunehmen, fassen Sie den Haltering an den Griffen und heben ihn samt Eisbehälter aus dem Außenbehälter heraus.

Rezepte

Bananeneis

Zutaten:

- 1 große reife Banane
- 200 ml gekühlte, fettarme Milch
- 100 ml Schlagsahne (30 % Fett)
- 50 g Puderzucker

Zubereitung:

- Die Banane pürieren.
- Die Schlagsahne steif schlagen.
- Das Bananenmus zusammen mit den anderen Zutaten gut durchmischen und die Schlagsahne untermischen, bis eine homogene Masse entsteht.
- Anschließend die Eismasse in den Gefrierschrank stellen und mindestens 4 Stunden lang kühlen.

Vanilleeis

Zutaten:

- 2 Eigelbe
- 200 ml gekühlte, fettarme Milch
- 200 ml Schlagsahne (30 % Fett)
- 50 g Puderzucker
- 1-2 Päckchen Vanillezucker

Zubereitung:

- Eigelbe mit Puderzucker und Vanillezucker cremig aufschlagen, bis die Masse hell wird.
- Die kalte Milch dazugeben und unterrühren.
- Schlagsahne steif schlagen.
- Die Schlagsahne unterrühren, bis eine homogene Masse entsteht.
- Anschließend die Eismasse in den Kühlschrank stellen und mindestens 4 Stunden lang kühlen.

Reinigen und Pflegen

Reinigen Sie nach jeder Eiszubereitung das Gerät und alle Zubehörteile gründlich.



Warnung!

Stromschlaggefahr durch Nässe!
Die Motoreinheit

- nicht in Wasser tauchen;
- nicht unter fließendes Wasser halten;
- nicht im Geschirrspüler reinigen.

Achtung!

- Verwenden Sie weder Scheuerschwämme noch scheuernde Reinigungsmittel, damit die Oberflächen des Gerätes und der Zubehörteile nicht beschädigt werden.
- Mit Ausnahme des Rührers dürfen die Kunststoff-Zubehörteile nicht im Geschirrspüler gereinigt werden. Die Kunst-

stoffteile können sich verformen, verfärben oder matt werden.

Vor dem ersten Gebrauch

Vor der ersten Inbetriebnahme müssen das Gerät und das Zubehör gründlich gereinigt werden.

Motoreinheit reinigen

- Stellen Sie sicher, dass der Netzstecker aus der Steckdose gezogen ist.
- Reinigen Sie die Motoreinheit nur mit einem leicht angefeuchteten, weichen Tuch.
- Bei Bedarf können Sie auch die Antriebswelle abnehmen und diese in warmem Wasser reinigen.
- Trocknen Sie alle Teile sorgfältig ab.

Eisbehälter reinigen

- Warten Sie, bis sich der Eisbehälter auf Raumtemperatur erwärmt hat, bevor Sie ihn reinigen.
- Reinigen Sie den Eisbehälter mit einem weichen Tuch in warmem Wasser (bis max. 40 °C) mit einem milden Spülmittel.
- Spülen Sie den Eisbehälter anschließend mit klarem Wasser nach.
- Trocknen Sie den Eisbehälter sorgfältig ab.

Rührer reinigen

- Reinigen Sie den Rührer mit einem weichen Tuch in warmem Wasser mit einem milden Spülmittel.
- Spülen Sie den Rührer anschließend mit klarem Wasser nach.
- Alternativ können Sie den Rührer auch im Geschirrspüler reinigen.
- Trocknen Sie den Rührer danach sorgfältig ab.

Außenbehälter, Deckel und Haltering reinigen

- Reinigen Sie den Außenbehälter, Deckel und Haltering mit einem weichen Tuch in warmem Wasser mit einem milden Spülmittel.
- Spülen Sie alle Teile anschließend mit klarem Wasser nach.
- Trocknen Sie alle Teile sorgfältig ab.

Abhilfe bei Störungen

Problem	Mögliche Ursachen	Abhilfe
Keine Funktion.	Der Netzstecker ist nicht eingesteckt.	Netzstecker einstecken.
Auf dem Eisbehälter hat sich Eis- oder Frostbelag gebildet.	<ul style="list-style-type: none"> • Eisbehälter war vor dem Einfrieren feucht. • Der Eisbehälter war nicht in einem Gefrierbeutel verpackt. 	<ul style="list-style-type: none"> • Eisbehälter vor dem Einfrieren vollständig abtrocknen. • Eisbehälter zum Einfrieren in einem Gefrierbeutel verpacken. • Eis- oder Frostbelag mit einem Schaber aus Holz oder Kunststoff vorsichtig vom Eisbehälter entfernen. Keine Metallgegenstände verwenden, um Beschädigungen zu vermeiden!
Eismasse quillt aus der Einfüllöffnung des Deckels heraus.	Es wurde zu viel Eismasse eingefüllt. Beim Rühren arbeitet sich die Eismasse nach oben.	Überschüssige Eismasse entnehmen und bei der nächsten Eiszubereitung weniger Eismasse einfüllen. Die maximale Füllmenge beträgt 1 Liter.
Eiscreme ist zu weich.	Eisbehälter und/oder Eismasse waren nicht kalt genug.	<ul style="list-style-type: none"> • Eisbehälter mindestens 24 Stunden im Gefrierschrank gefrieren lassen. • Eismasse mindestens 4 Stunden im Kühlschranks kühlen. • Zu weiches Eis können Sie im Gefrierschrank noch nachgefrieren lassen.
Gerät schaltet sich aus.	Überhitzungsschutz wurde aktiviert.	Netzstecker ziehen und mindestens 15 Minuten warten, bis der Motor abgekühlt ist.

Entsorgung

Verpackung entsorgen

Die Produktverpackung besteht aus recyclingfähigen Materialien. Entsorgen Sie die Verpackungsmaterialien entsprechend ihrer Kennzeichnung bei den öffentlichen Sammelstellen bzw. gemäß den landesspezifischen Vorgaben.

Altgerät entsorgen



Wenn Sie das Elektrogerät nicht mehr verwenden wollen, geben Sie es bei einer öffentlichen Sammelstelle für Elektroaltgeräte kostenlos ab. Elektroaltgeräte dürfen in keinem Fall in die Restabfalltonnen gegeben werden (siehe Symbol).

Weitere Entsorgungshinweise

Geben Sie das Elektroaltgerät so zurück, dass seine spätere Wiederverwendung oder Verwertung nicht beeinträchtigt wird. Elektroaltgeräte können Schadstoffe enthalten. Bei falschem Umgang oder Beschädigung des Gerätes können diese bei der späteren Verwertung des Gerätes zu Gesundheitsschäden oder Gewässer- und Bodenverunreinigungen führen.

Technische Daten

Modell	IM-A0101
Spannung	220 - 240 V~
Frequenz	50 Hz
Schutzklasse	II 
Leistung	12 W
Geräusch	62 dB(A)
Max. Füllmenge	1 Liter
Geräteabmessung	246 x 235 x 209 mm
Höhe x Breite x Tiefe	



Garantie

Kaufland gewährt Ihnen ab dem Kaufdatum eine Garantie von 3 Jahren.

Von der Garantie ausgenommen sind Schäden, die auf Nichtbeachtung der Bedienungsanleitung, missbräuchliche Verwendung, unsachgemäße Behandlung, eigenmächtige Reparaturen oder unzureichende Wartung und Pflege zurückzuführen sind.

Vážená zákaznice, vážený zákazníku!

Gratulujeme vám ke koupi nového přístroje. Rozhodli jste se pro produkt s vynikajícím poměrem ceny a výkonu, který vám bude přinášet mnoho radosti.

Před použitím přístroje se seznamte se všemi pokyny pro obsluhu a bezpečnostními pokyny.

Používejte přístroj jen popsáním způsobem a pro uvedené oblasti použití. Při předání přístroje další osobě jí také předejte všechny podklady.

Rozsah dodávky

- Motorová jednotka (A)
- Víko (B)
- Hnací hřídel (C)
- Míchač (D)
- Nádoba na zmrzlinu (E)
- Přídržný kroužek s úchyty (F)
- Vnější nádoba (G)
- Návod k obsluze

Zkontrolujte, zda jsou přítomny všechny díly a přístroj nebyl během přepravy poškozen. Poškozený přístroj neuvádějte do provozu! V případě poškození se prosím obraťte na některou pobočku společnosti Kaufland.

Bezpečnost

Následující bezpečnostní pokyny si pečlivě přečtěte, než přístroj poprvé použijete. Aby přístroj mohl být bezpečně používán, je nutné dodržovat všechny následující bezpečnostní pokyny.

Použití v souladu s určením

- Přístroj je určen výlučně k přípravě zmrzliny v běžném domácím množství.
- Nepoužívejte přístroj venku.
- Přístroj je určen jen k použití v soukromých domácnostech. Není zamýšlen ke komerčnímu použití.
- Používejte přístroj jen pro popsanou oblast použití a s originálním příslušenstvím. Každé jiné použití nebo změna přístroje je považována za použití v rozporu s určením. Za škody vzniklé následkem použití v rozporu s určením nebo špatné obsluhy nebude převzato ručení.

Bezpečnost dětí a osob



Varování!

Pro děti nebezpečí zadušení při hře s balicím materiálem! Balicí materiál bezpodmínečně ukládejte mimo dosah dětí.

- Tento přístroj mohou používat děti ve věku 8 let a starší, pokud tak budou činit pod dohledem nebo byly zaškoleny ohledně bezpečného používání přístroje a pochopily případné hrozící nebezpečí.
- Čištění a údržbu vykonávanou uživatelem nesmí provádět děti, pokud nejsou ve věku 8 let a starší a pokud tak nebudou činit pod dohledem.
- Přístroj a jeho síťový kabel musí být udržován z dosahu dětí mladších 8 let.
- S přístrojem si nesmějí hrát děti.
- Tento přístroj mohou používat osoby se sníženými fyzickými, smyslovými či mentálními schopnostmi nebo nedostatečnými zkušenostmi a vědomostmi, pokud tak budou činit pod dohledem nebo byly zaškoleny ohledně bezpečného používání přístroje a pochopily případné hrozící nebezpečí.

Všeobecná bezpečnost

- Přístroj se nesmí používat, pokud je síťový kabel nebo kryt poškozen.
- Jestliže je síťový kabel poškozen, smí jej vyměnit jen autorizovaný servis, aby nedošlo k ohrožení.
- Přístroj lze používat pouze s dodaným příslušenstvím.
- V případě chybějícího dohledu a před sestavením, rozložením nebo vyčištěním je nutné přístroj vždy odpojit od napájení.
- Motorová jednotka se nesmí ponořit do vody nebo jiných kapalin a nesmí se čistit pod tekoucí vodou.
- Zajistěte, aby nekapala žádná voda na napájecí kabel nebo síťovou zástrčku.
- Přístroj a příslušenství, s výjimkou míchače, se nesmí čistit v myčce na nádobí.
- Dodržujte část „Čištění a ošetřování“.

Bezpečnost při umístění a připojení

- Připojte přístroj jen k elektrickému napájení, jehož napětí a frekvence se shoduje s údaji na typovém štítku! Typový štítek se nachází na spodní straně motorové jednotky.
- Připojte přístroj jen do nepoškozené, podle předpisů instalované zásuvky s ochranným kontaktem.
- Přístroj postavte vždy na stabilní, rovnou a neklouzavou plochu.
- Přístroj je vybaven protiskluzovými silikonovými nohama. Různé laky, plasty a prostředky na ošetřování nábytku mohou silikonové nožičky naleptat a poškodit. Případně přístroj postavte na protiskluzovou podložku.
- Přístroj se nesmí postavit na horký povrch nebo do blízkosti tepelného zdroje.
- Nepoužívejte přístroj v blízkosti nádob naplněných vodou, jako např. dřezu.

Bezpečnost během provozu

- Pokud je přístroj připraven k provozu, nikdy jej nenechávejte bez dozoru.
- Po každém použití vytáhněte zástrčku ze zásuvky.
- Nikdy na hluboce zmraženou nádobu na zmrzlinu nesahejte mokřýma rukama. Ruce mohou přimrznout.
- Tvrdé a ostré předměty mohou nádobu na zmrzlinu poškodit. K vyjmutí hotové zmrzliny používejte výlučně jen gumové nebo dřevěné pomůcky.
- Dvojtěnná nádoba na zmrzlinu je naplněna kapalinou. Kapalina není jedovatá, je však nevhodná ke konzumaci. Pokud kapalina z poškozené nádoby na zmrzlinu vyteče, nesmí se nádoba již používat.
- Nezahřívajte nádobu na zmrzlinu na více než 40 °C.
- Abyste zabránili přimrznutí zmrzlinové hmoty k nádobě na zmrzlinu a tím zablokování míchače,
 - stroj na zmrzlinu nejprve zapněte a až potom nalijte připravenou zmrzlinovou hmotu otvorem ve víku do běžícího přístroje,
 - stroj na zmrzlinu během přípravy zmrzliny nevypínejte a opět nezapínejte.
- Nevkládejte do nádoby na zmrzlinu předměty (např. lžičku), dokud je přístroj v provozu.
- Na ochranu motoru je přístroj vybaven vypínací automatikou. Ta přístroj automaticky vypne, když se motor přehřívá. V takovém případě vytáhněte síťovou zástrčku ze zásuvky a vyčkejte nejméně 15 minut, než se motor ochladí.

Bezpečnost při čištění

- Před jakýmkoliv čištěním odpojte přístroj od sítě.
- Po každé přípravě zmrzliny přístroj a všechny součásti příslušenství důkladně vyčistěte (viz část „Čištění a ošetřování“).

Hygienická opatření

Při přípravě zmrzliny je absolutní hygiena nesmírně důležitá.

- Všechny součásti přístroje na zmrzlinu musí být dokonale čisté, především všechny součásti přicházející do styku s přísadami.
- Přísady, jako je mléko, smetana a především syrová vejce, mohou obsahovat choroboplodné zárodky, např. salmonely. Ani zmražením se choroboplodné zárodky neusmrtí. Používejte jen čerstvé přísady a udržujte je ve schlazeném stavu až do doby krátce před použitím.
- Jestliže připravujete zmrzlinu pro osoby s oslabeným obranným systémem (např. malé děti, starší nebo nemocné osoby), neměli byste používat syrová vejce.
- Připravenou zmrzlinovou hmotu postavte ihned do ledničky a neuchovávejte ji tam déle než 24 hodin.
- Připravená zmrzlina by se měla ihned zkonsumovat. Zmrzlinu, která byla vyrobena z čerstvých přísad, může skladovat v mrazničce za teploty -18 °C nejdéle 1 týden.
- Tající nebo rozpuštěnou zmrzlinu nesmíte v žádném případě znovu zmrazit.

Před prvním uvedením do provozu

- Před prvním použitím odstraňte z přístroje všechny obalové materiály.
- Před prvním použitím přístroj a příslušenství pečlivě vyčistěte (viz část „Čištění a ošetřování“).

Zmražení nádoby na zmrzlinu

Nádoby na zmrzlinu musíte před přípravou zmrzliny postavit nejméně na 24 hodin do mrazničky.

Dbejte, aby nádoba na zmrzlinu byla naprosto suchá, než ji zmrazíte.

- Zabalte prázdnou nádobu na zmrzlinu do sáčku na zmražení a sáček uzavřete, aby se vytvořila námraza.
- Zabalenou nádobu na zmrzlinu postavte do mrazničky.
- Nechejte nádobu na zmrzlinu zmrazit za teploty $-18\text{ }^{\circ}\text{C}$ nebo nižší po nejméně 24 hodin.
- Aby nádoba na zmrzlinu byla co nejchladnější, vyjměte ji z mrazničky až bezprostředně před přípravou zmrzliny.

Příprava zmrzlinové hmoty

Před zpracováním ve stroji na zmrzlinu se zmrzlinová hmota musí chladit v ledničce nejméně 4 hodiny.

Množství náplně nádoby na zmrzlinu činí maximálně 1 litr zmrzlinové hmoty.

Na následujících stranách naleznete recepty na různé druhy zmrzliny (viz k tomu část „Recepty“).

- Připravte zmrzlinovou hmotu.

- Postavte zmrzlinovou hmotu do ledničky a nechejte ji nejméně 4 hodiny chladit.

Sestavení / rozebrání přístroje



Varování!

Nebezpečí poranění při neúmyslném naběhnutí přístroje!

Zajistěte, aby před sestavením nebo rozebráním přístroje byla vytažena síťová zástrčka ze zásuvky.

Vložení motorové jednotky (obrázek 1)

- Vložte motorovou jednotku do víka tak, aby oba aretační háky na motorové jednotce zasahovaly do hranatých otvorů ve víku.
- Motorovou jednotku lehce přitlačte, dokud se aretační háky slyšitelně nezaaretují.
- Zasuňte hnací hřídel až na doraz do k tomu určeného otvoru na spodní straně motorové jednotky.
- Zajistěte, aby byl hnací hřídel zcela zasunutý a nemohl vypadnout.

Vyjmutí motorové jednotky (obrázek 2)

- Motorovou jednotku vyjmete potažením za uvolňovací úchyt. Aretační háky motorové jednotky se tím uvolní a motorovou jednotku lze vyjmout z víka.
- Vytáhněte hnací hřídel z motorové jednotky.

Vložení míchače (obrázek 3)

- Nasadte míchač až na doraz na hnací hřídel.

Odebrání míchače

- Míchač odeberte vytažením z hnacího hřídele.

Vložení nádoby na zmrzlinu (obrázek 4)

- Postavte vnější nádobu na stabilní, rovnou a protiskluzovou plochu.
- Nasadte přídržný kroužek na vnější nádobu.

Dávejte přitom pozor, aby vedení na přídržném kroužku zapadlo do malé drážky na vnější nádobě.



Opatrně!

Nebezpečí poranění při přimrznutí rukou.

- Nikdy na hluboce zmraženou nádobu na zmrzlinu nesahejte mokřýma rukama.
- Podle okolností noste kuchyňské rukavice.
- Vyjměte hluboce zmraženou nádobu na zmrzlinu ze zamrazovacího sáčku.
- Pokud by byla nádoba na zmrzlinu potažena ledem nebo námrazou, odstraňte je škrabkou ze dřeva nebo plastu. Nepoužívejte kovové předměty, aby nedošlo k poškození.
- Vložte nádobu na zmrzlinu do přídržného kroužku.

Vyjmutí nádoby na zmrzlinu

- Nádobu na zmrzlinu vyjmete tak, že uchopíte přídržný kroužek za úchyty a spolu s nádobou na zmrzlinu jej vyzvednete z vnější nádoby.

Nasazení víka (obrázek 5)

- Usad'te víko spolu s vloženou motorovou jednotkou a nasazeným míchačem na přídržný kroužek tak, aby tři výstupky na vnitřní straně okraje víka zapadly do vedení na přídržném kroužku.
- Otočte víkem ve směru chodu hodinových ručiček až na doraz tak, aby slyšitelně zapadlo a bylo pevně zajištěno.

Sejmutí víka

- Pro sejmutí otočte víkem proti směru chodu hodinových ručiček, dokud se víko neuvolní.
- Víko včetně motorové jednotky a míchače vyzvedněte směrem nahoru.

Příprava zmrzliny (obrázek 6 + 7)

Aby zmrzlinová hmota nepřimrzla k vnitřní straně nádoby na zmrzlinu, nalijte připravenou zmrzlinovou hmotu do nádoby na zmrzlinu teprve tehdy, když je stroj na zmrzlinu kompletně složený a zapnutý.

- Zapojte síťovou zástrčku do zásuvky.
- Stiskněte vypínač (ZAP/VYP).
Míchač se začne otáčet (může se otáčet doprava nebo doleva).

Pozor!

Stroj na zmrzlinu během přípravy zmrzliny nevypínejte, jinak by mohla zmrzlinová hmota přimrznout k vnitřní straně nádoby na zmrzlinu.

- Připravenou zmrzlinovou hmotu nyní nalijte plnicím otvorem ve víku do nádoby na zmrzlinu.
- Nenalévejte více než 1 litr zmrzlinové hmoty.

- Nechejte stroj na zmrzlinu běžet, dokud zmrzlina nedosáhne požadované konzistence.

Upozornění:

- Doba přípravy závisí na druhu zmrzlinové směsi a teplotě přísad. U běžné zmrzliny lze počítat s dobou přípravy asi 40 minut.
- Jestliže zmrzlina za zhruba 40 minut nedosáhne požadované konzistence, dejte ji do mrazničky, dokud nedosáhne požadované konzistence.
- Po přípravě stroj na zmrzlinu vypněte stisknutím vypínače (ZAP/VYP).
- Vytáhněte síťovou zástrčku ze zásuvky.
- Opatrně sejměte víko spolu s nasazenou motorovou jednotkou a míchačem.
- Hotovou zmrzlinu vyjměte gumovou stěrkou nebo dřevěnou lžící.
- Nádobu na zmrzlinu vyjmete tak, že uchopíte předržný kroužek za úchyty a spolu s nádobou na zmrzlinu jej vyzvednete z vnější nádoby.

Recepty

Banánová zmrzlina

Přísady:

- 1 velký zralý banán
- 200 ml chlazeného, nízkotučného mléka
- 100 ml smetany na šlehání (30 % tuku)
- 50 g práškového cukru

Příprava:

- Z banánu vytvořte pyré.
- Ze smetany vyšlehejte šlehačku.
- Banánové pyré spolu s dalšími přísadami dobře promíchejte a vmíchejte šlehačku, až vznikne homogenní hmota.
- Následně postavte zmrzlinovou hmotu do ledničky a nechejte nejméně 4 hodiny chladit.

Vanilková zmrzlina

Přísady:

- 2 žloutky
- 200 ml chlazeného, nízkotučného mléka
- 200 ml smetany na šlehání (30 % tuku)
- 50 g práškového cukru
- 1-2 balení vanilkového cukru

Příprava:

- Žloutky s práškovým a vanilkovým cukrem našlehejte na krém, dokud hmota nebude mít světlou barvu.
- Přidejte studené mléko a zamíchejte.
- Ze smetany vyšlehejte šlehačku.
- Vmíchejte šlehačku, dokud nevznikne homogenní hmota.
- Následně postavte zmrzlinovou hmotu do ledničky a nechejte nejméně 4 hodiny chladit.

Čištění a ošetřování

Po každé přípravě zmrzliny přístroj a všechny součásti příslušenství důkladně vyčistěte.



Varování!

Nebezpečí úrazu elektrickým proudem v důsledku vlhkosti!
Motorovou jednotku

- nepoňujte do vody;
- nedávejte pod tekoucí vodu;
- nečistěte v myčce na nádobí.

Pozor!

- Nepoužívejte abrazivní houby ani abrazivní čisticí prostředky, aby se nepoškodil povrch přístroje a dílů příslušenství.
- Kromě míchače se plastové díly příslušenství nesmí čistit v myčce na nádobí. Plastové díly by se mohly zdeformovat, zbarvit nebo zmatnět.

Před prvním použitím

Před prvním uvedením do provozu je nutné přístroj důkladně vyčistit.

Čištění motorové jednotky

- Ujistěte se, že je síťová zástrčka vytažena ze zásuvky.
- Čistěte motorovou jednotku pouze lehce navlhčeným, měkkým hadříkem.
- V případě potřeby lze vyjmout také hnací hřídel a vyčistit jej v teplé vodě.
- Všechny díly pečlivě osušte.

Čištění nádoby na zmrzlinu

- Než začnete nádobu na zmrzlinu čistit, vyčkejte, až se nádoba na zmrzlinu ohřeje na pokojovou teplotu.
- Čistěte nádobu na zmrzlinu měkkým hadříkem v teplé vodě (do max. 40 °C) s přidáním šetrného čisticího prostředku.
- Následně nádobu na zmrzlinu opláchněte čistou vodou.
- Nádobu na zmrzlinu pečlivě osušte.

Čištění míchače

- Čistěte míchač měkkým hadříkem v teplé vodě s přidáním šetrného čisticího prostředku.
- Následně míchač opláchněte čistou vodou.
- Alternativně můžete míchač také umýt v myčce na nádobí.
- Míchač pak pečlivě osušte.

Čištění vnější nádoby, víka a přídržného kroužku

- Čistěte vnější nádobu, víko a přídržný kroužek měkkým hadříkem v teplé vodě s přidáním šetrného čisticího prostředku.
- Následně všechny díly opláchněte čistou vodou.
- Všechny díly pečlivě osušte.

Odstraňování poruch

Problém	Možné příčiny	Odstranění
Žádná funkce.	Síťová zástrčka není zapojena do zásuvky.	Zapojte síťovou zástrčku do zásuvky.
Nádoba na zmrzlinu se potáhla ledem nebo námrazou.	<ul style="list-style-type: none"> • Nádoba na zmrzlinu byla před zmražením vlhká. • Nádoba na zmrzlinu nebyla zabalena do zamrazovacího sáčku. 	<ul style="list-style-type: none"> • Nádobu na zmrzlinu před zmražením dokonale osušte. • Pro zmražení zabalte nádobu na zmrzlinu do zamrazovacího sáčku. • Led nebo námrazu opatrně odstraňte z nádoby na zmrzlinu škrabkou ze dřeva nebo plastu. Nepoužívejte kovové předměty, aby nedošlo k poškození!

Problém	Možné příčiny	Odstranění
Zmrzlinová hmota vystupuje plnicím otvorem z víka.	Bylo naplněno příliš mnoho zmrzlinové hmoty. Při míchání stoupá zmrzlinová hmota nahoru.	Odeberte nadbytečnou zmrzlinovou hmotu a při dalším zpracování zmrzliny nalijte méně zmrzlinové hmoty. Maximální plnicí množství činí 1 litr.
Zmrzlina je příliš měkká.	Nádoba na zmrzlinu a/ nebo zmrzlinová hmota nebyly dostatečně chladné.	<ul style="list-style-type: none"> • Nádobu na zmrzlinu nechejte zmrazit nejméně 24 hodin v mrazničce. • Zmrzlinovou hmotu chlaďte nejméně 4 hodiny v ledničce. • Příliš měkkou zmrzlinu můžete ještě nechat dodatečně zmrazit v mrazničce.
Přístroj se vypíná.	Aktivovala se ochrana proti přehřátí.	Vytáhněte síťovou zástrčku ze zásuvky a vyčkejte nejméně 15 minut, než se motor ochladí.

Likvidace

Likvidace obalu

Obal produktu sestává z recyklovatelných materiálů. Materiály obalu zlikvidujte podle jejich označení na veřejných sběrných místech, popř. podle předpisů dané země.

Likvidace vysloužilého přístroje

 Pokud již nebudete chtít elektrický přístroj používat, bezplatně jej odvezďte na veřejném sběrném místě pro vysloužilé elektrospotřebiče. Vysloužilé elektrospotřebiče se v žádném případě nesmí dostat do popelnic pro zbytkový odpad (viz symbol).

Další pokyny k likvidaci

Odevzdejte vysloužilý elektrospotřebič v takovém stavu, aby bylo možné jej později použít znovu nebo recyklovat.

Vysloužilé elektrospotřebiče mohou obsahovat škodlivé látky. Při chybném zacházení s přístrojem nebo jeho poškození může při pozdější likvidaci přístroje dojít k poškození zdraví nebo znečištění vod a půdy.

Technické údaje

Model	IM-A0101
Napětí	220 - 240 V~
Frekvence	50 Hz
Třída ochrany	II 
Výkon	12 W
Hluk	62 dB(A)
Max. plnicí množství	1 litr
Rozměry zařízení (délka x šířka x výška)	246 x 235 x 209 mm



Záruka

Kaufland vám poskytuje záruku 3 let od data zakoupení.

Záruka se nevztahuje na poškození, které je způsobeno nedodržením návodu k obsluze, použitím v rozporu s určením, neodborným zacházením, svévolnými opravami nebo nedostatečnou údržbou a ošetřováním.

Cijenjeni kupci,

Čestitamo vam na kupnji novog uređaja. Odlučili ste se za proizvod s izvrsnim omjerom cijene i kvalitete koji će vam donijeti puno užitka.

Prije uporabe ovog uređaja upoznajte se sa svim napomenama o njegovoj uporabi i sigurnosti.

Upotrebljavajte uređaj samo kako je to opisano i samo u navedenim područjima primjene. Pri prosljeđivanju uređaja predajte svu dokumentaciju trećim osobama.

Opseg isporuke

- Jedinica motora (A)
- Poklopac (B)
- Pogonska osovina (C)
- Miješalica (D)
- Spremnik za sladoled (E)
- Pridržni prsten s ručkama (F)
- Vanjski spremnik (G)
- Upute za uporabu

Provjerite jesu li isporučeni svi dijelovi i ima li na uređaju oštećenja tijekom transporta. Ne koristite oštećeni uređaj!

U slučaju štete obratite se podružnici Kauflanda.

Sigurnost

Pozorno pročitajte sljedeće sigurnosne napomene prije prve uporabe uređaja. Za sigurnu uporabu slijedite sve sigurnosne napomene navedene u nastavku.

Odgovarajuća uporaba

- Uređaj je namijenjen isključivo pripremi jestivog sladoleda u količinama uobičajenima u kućanstvu.
- Nikada ne upotrebljavajte uređaj na otvorenom.
- Uređaj je namijenjen isključivo uporabi u privatnim domaćinstvima. On nije predviđen za komercijalnu uporabu.
- Upotrebljavajte uređaj samo u opisanom području primjene i s originalnim priborom. Svaka druga uporaba ili izmjena uređaja smatra se neodgovarajućom. Ne preuzimamo odgovornost za štete nastale neodgovarajućom uporabom ili pogrešnom uporabom.

Sigurnost djece i osoba



Upozorenje!

Postoji opasnost od gušenja djece pri igranju ambalažnim materijalom! Držite ambalažni materijal izvan dohvata djece.

- Ovaj aparat mogu koristiti djeca stara 8 godina i više ako su pod nadzorom ili su upućena kako koristiti aparat na siguran način i razumiju opasnosti koje su u to uključene.
- Čišćenje i korisničko održavanje ne smiju raditi djeca osim ako su starija od 8 i pod nadzorom.
- Čuvajte aparat i njegov mrežni kabel izvan dohvata djece mlađe od 8 godina.
- Djeca se ne smiju igrati s aparatom.
- Aparat mogu koristiti osobe sa smanjenim fizičkim, osjetilnim ili umnim sposobnostima ili nedostatkom iskustva i znanja, ako su pod nadzorom ili su upućene kako koristiti aparat na siguran način i razumiju opasnosti koje su u to uključene.

Opća sigurnost

- Ne smijete upotrebljavati uređaj ako su priključni kabel ili kućište oštećeni.
- Ako je priključni kabel oštećen, mora ga zamijeniti proizvođač, ovlaštenu servis ili druga kvalificirana osoba kako bi se izbjegle potencijalno opasne situacije.
- Uređaj smijete upotrebljavati samo s isporučenim dijelovima pribora.
- U slučaju nedostatka nadzora i prije sastavljanja, rastavljanja ili čišćenja uvijek odvojite uređaj s mreže.
- Ne uranjajte jedinicu motora u vodu ili druge tekućine i ne čistite jedinicu motora pod tekućom vodom.
- Osigurajte da voda ne kapa na priključni kabel ili priključni utikač.
- Uređaj i pribor osim miješalice ne smiju se čistiti u perilici za posuđe.
- Pridržavajte se odlomka "Čišćenje i njega".

Sigurnost pri postavljanju i priključivanju

- Priključite uređaj samo na strujno napajanje koje ima napon i frekvenciju koji se podudaraju s podacima na tipskoj pločici! Tipska pločica nalazi se na donjoj strani jedinice motora.
- Priključite uređaj samo na neoštećenu, propisno ugrađenu utičnicu sa zaštitnim uzemljenjem.
- Uvijek postavite uređaj na stabilnu, ravnu i neklizajuću površinu.
- Uređaj ima protuklizne silikonske noge. Različiti lakovi, plastični materijali i sredstva za njegu na površinama namještaja mogu otpustiti i oštetiti silikonske noge. Po potrebi postavite uređaj na protukliznu podlogu.
- Ne smijete postaviti uređaj na vruću površinu ili u blizinu izvora topline.
- Ne upotrebljavajte uređaj u blizini spremnika napunjenih vodom kao što su npr. sudoperi.

Sigurnost za vrijeme rada

- Nikada ne ostavljajte uređaj bez nadzora tako dugo dok je spreman za rad.
- Nakon svake uporabe izvucite priključni utikač.
- Nikada ne hvatajte duboko zamrznuti spremnik za sladoled mokrim rukama. Ruke se mogu zamrznuti, odnosno uhvatiti na led.
- Tvrdi i oštri predmeti mogu oštetiti spremnik za sladoled. Upotrebjavajte isključivo gumeni ili drveni jedeći pribor za uzimanje gotovog sladoleda.
- Spremnik za sladoled s dvije stijenke napunjen je tekućinom. Tekućina nije otrovna, ali nije prikladna za konzumaciju. Ako tekućina izlazi iz oštećenog spremnika za sladoled, on se više ne smije upotrebljavati.
- Ne zagrijavajte spremnik za sladoled na više od 40 °C.
- Da spriječite da se ledena masi smrzne i uhvati na spremnik za sladoled i tako blokira miješalicu,
 - prvo uključite ledomat, a nakon toga pripremljenu ledenu masu kroz otvor u poklopcu dodajte u uređaj koji radi,
 - ne isključujte i ponovno uključujte ledomat za vrijeme pripreme sladoleda.
- Ne stavljajte predmete (npr. žlicu) u spremnik za sladoled dok uređaj radi.
- Za zaštitu motora uređaj ima automatiku isključivanja. Ona automatski isključuje uređaj ako se motor pregrije. U tom slučaju izvucite priključni utikač iz utičnice i pričekajte najmanje 15 minuta da se motor ohladi.

Sigurnost pri čišćenju

- Prije svakog čišćenja odspojite uređaj sa strujne mreže.
- Nakon svake pripreme sladoleda temeljito očistite uređaj i sve dijelove pribora (vidi i odlomak „Čišćenje i njega“).

Higijenske mjere

Pri pripremi sladoleda vrlo je važna potpuna higijena.

- Svi dijelovi stroja za led moraju biti potpuno čisti, a posebno dijelovi koji dolaze u doticaj sa sastojcima.
- Sastojci kao što su mlijeko, a posebno sirova jaja mogu sadržavati uzročnike bolesti, npr. salmonelu. Zamrzavanje također ne ubija uzročnike bolesti. Upotrebjavajte samo svježe sastojke i držite ih rashlađenima neposredno prije uporabe.
- Ako pripremate sladoled za osobe s oslabljenim imunim sustavom (npr. malu djecu, starije ili bolesne osobe), trebate odstati od uporabe sirovih jaja.
- Odmah stavite pripremljenu ledenu masu u hladnjak i ne čuvajte je u njemu dulje od 24 sata.
- Pripremljeni sladoled treba se odmah konzumirati. Sladoled koji je pripremljen od svježih sastojaka možete čuvati u pretincu za zamrzavanje na -18 °C najdulje tjedan dana.
- Otopljeni sladoled nikako ne smijete ponovno zamrznuti.

Prije prvog puštanja u rad

- Prije prve uporabe uklonite sve materijale za pakiranje s uređaja.
- Očistite pažljivo uređaj i pribor prije prve uporabe (vidi odlomak "Čišćenje i njegovanje").

Zamrzavanje spremnika za sladoled

Spremnik za sladoled mora se prije pripreme sladoleda zamrznuti na najmanje 24 sata u pretincu za zamrzavanje.

Pazite da spremnik za sladoled bude potpuno suh prije nego što ga zamrznete.

- Spakirajte prazni spremnik za sladoled u vrećicu za zamrzavanje i zatvorite vrećicu kako se ne bi stvorile nakupine leda.
- Stavite spakirani spremnik za sladoled u zamrzivač.
- Ostavite spremnik za sladoled da se zamrzne na -18 °C ili nižoj temperaturi najmanje 24 sati.
- Kako bi spremnik za sladoled bio hladan, uzmite ga iz zamrzivača neposredno prije pripreme sladoleda.

Priprema ledene mase

Prije pripreme u ledomatu morate rashladiti ledenu masu najmanje četiri sata u hladnjaku.

Količina za punjenje spremnika za sladoled iznosi maksimalno 1 l ledene mase.

Na sljedećim stranicama možete pronaći recepte za različite vrste sladoleda (vidi i odlomak „Recepti“).

- Pripremite ledenu masu.
- Stavite ledenu masu u hladnjak i ostavite je da se hladi najmanje četiri sata.

Sastavljanje/rastavljanje uređaja



Upozorenje!

Postoji opasnost od ozljede pri slučajnom pokretanju uređaja!

Pazite da priključni utikač bude izvučen prije nego što sastavite ili rastavite dijelove uređaja.

Umetanje jedinice motora (slika 1)

- Tako umetnite jedinicu motora u poklopac da obje dosjedne kuke na jedinici motora zahvate u pravokutne otvore u poklopcu.
- Malo pritisnite jedinicu motora dok dosjedne kuke zvučno ne dosjednu na svoje mjesto.
- Utaknite pogonsku osovinu do graničnika u predviđeni otvor na donjoj strani jedinice motora.
- Osigurajte da pogonska osovinu bude potpuno utaknuta i da ne može ispasti van.

Uklanjanje jedinice motora (slika 2)

- Za uklanjanje jedinice motora povucite ručku za deblokadu. Dosjedne kuke jedinice motora tako se oslobađaju i jedinica motora može se ukloniti s poklopca.
- Izvucite pogonsku osovinu iz jedinice motora.

Umetanje miješalice (slika 3)

- Postavite miješalicu do graničnika na pogonsku osovinu.

Uklanjanje miješalice

- Da uklonite miješalicu, povucite je s pogonske osovine.

Umetanje spremnika za sladoled (slika 4)

- Postavite spremnik za sladoled na stabilnu, ravnu i protukliznu površinu.
- Stavite pridržni prsten na vanjski spremnik.

Pri tome pazite da vodilica na pridržnom prstenu zahvati u mali urez na vanjskom spremniku.



Oprez!

Opasnost do ozljede zbog zamrzavanja ruku.

- Nikada ne hvatajte duboko zamrznuti spremnik za sladoled mokrim rukama.
- Po potrebi nosite kuhinjsku rukavicu.

- Izvadite duboko zamrznuti spremnik za sladoled iz vrećice za zamrzavanje.
- Ako se na spremniku za sladoled stvori sloj sladoleda ili leda, uklonite ga strugačem od drveta ili plastike. Ne upotrebljavajte metalne predmete da izbjegnute oštećenja.
- Umetnite spremnik za sladoled u pridržni prsten.

Uklanjanje spremnika za sladoled

- Da izvadite spremnik za sladoled, uhvatite pridržni prsten za ručke i podignite ga zajedno sa spremnikom za sladoled iz vanjskog spremnika.

Postavljanje poklopca (slika 5)

- Stavite poklopac zajedno s umetnutom jedinicom motora i nataknutom miješalicom tako na pridržni prsten da tri izbočenja na unutrašnjoj strani ruba poklopca zahvate u vodilice na pridržnom prstenu.
- Okrećite poklopac u smjeru kazaljke na satu do graničnika tako da zvučno sjedne na svoje mjesto i čvrsto se blokira.

Uklanjanje poklopca

- Da uklonite poklopca, okrećite ga u smjeru suprotnom od kazaljke na satu dok se poklopac ne deblokira.
- Podignite i uklonite poklopac zajedno s jedinicom motora i miješalicom.

Priprema sladoleda

(slika 6 + 7)

Kako se ledena masa ne bi zamrzнула i uhvatila na unutrašnjoj strani spremnika za sladoled, dodajte pripremljenu ledenu masu u spremnik za sladoled tek nakon što je ledomat sastavljen i uključen.

- Utaknite priključni utikač u utičnicu.
- Pritisnite prekidač za UKLJ/ISKLJ. Miješalica se okreće (može se okretati udesno ili ulijevo).

Pozor!

Ne isključujte ledomat za vrijeme pripreme sladoleda zato što se ledena masa može uhvatiti na unutrašnju stranu spremnika za sladoled.

- Sada dodajte pripremljenu ledenu masu kroz otvor za punjenje na poklopcu u spremnik za sladoled.
- Ne dodavajte više od 1 l ledene mase.

- Pustite da ledomat radi dok sladoled ne postigne željenu konzistenciju.

Napomene:

- Vrijeme pripreme ovisi o vrsti miješanja sladoleda i temperaturi sastojaka. Pri uobičajenom sladoledu možete računati s trajanjem pripreme od oko 40 minuta.
- Ako sladoled nakon oko 40 minuta nije postigao željenu konzistenciju, stavite ga u zamrzivač dok ne postigne željenu konzistenciju.
- Nakon pripreme isključite ledomat tako da pritisnete prekidač za UKLJ/ISKLJ.
- Izvucite priključni utikač iz utičnice.
- Pažljivo uklonite poklopac zajedno s umetnutom jedinicom motora i miješalicom.
- Izvadite gotovi sladoled gumenim strugačem ili drvenom žlicom.
- Da izvadite spremnik za sladoled, uhvatite pridržni prsten za ručke i podignite ga zajedno sa spremnikom za sladoled iz vanjskog spremnika.

Recepti

Sladoled od banane

Sastojci:

- 1 velika zrela banana
- 200 ml rashlađenog, obranog mlijeka
- 100 ml slatkog vrhnja (30 % masti)
- 50 g šećera u prahu

Priprema:

- Pretvorite bananu u kašu.
- Istucite slatko vrhnje.
- Dobro izmiješajte kašu od banane s drugim sastojcima i umiješajte slatko vrhnje dok ne dobijete homogenu masu.
- Nakon toga stavite ledenu masu u hlad-

njak i ostavite je da se hladi najmanje četiri sata.

Sladoled od vanilije

Sastojci:

- 2 žumanjka
- 200 ml rashlađenog, obranog mlijeka
- 200 ml slatkog vrhnja (30 % masti)
- 50 g šećera u prahu
- 1-2 paketića šećera s vanilijom

Priprema:

- Istucite žumanjak sa šećerom u prahu i šećerom s vanilijom dok ne postane krema i dok masa ne bude svijetla.
- Dodajte hladno mlijeko i izmiješajte.
- Istucite slatko vrhnje.
- Umiješajte slatko vrhnje dok ne dobijete homogenu masu.
- Nakon toga stavite ledenu masu u hladnjak i ostavite je da se hladi najmanje četiri sata.

Čišćenje i njega

Nakon svake pripreme sladoleda temeljito očistite uređaj i sve dijelove pribora.



Upozorenje!

- Opasnost od strujnog udara zbog vlage! Jedinicu motora
- nemojte uranjati u vodu
 - nemojte držati pod tekućom vodom
 - nemojte čistiti u perilici za posuđe.

Pozor!

- Ne upotrebljavajte abrazivne spužve ili abrazivna sredstva za čišćenje kako ne biste oštetili površine uređaja i dijelove pribora.

- Uz iznimku miješalice plastični dijelovi pribora ne smiju se čistiti u perilici za posuđe. Plastični dijelovi mogu se izobličiti, obojiti ili postati matirani.

Prije prve uporabe

Prije prvog puštanja u rad morate temeljito očistiti uređaj i pribor.

Čišćenje jedinice motora

- Osigurajte da priključni utikač bude izvučen iz utičnice.
- Čistite jedinicu motora samo blago navlaženom, mekom krpom.
- Po potrebi možete ukloniti i pogonsku osovinu i očistiti je u toploj vodi.
- Pažljivo osušite sve dijelove.

Čišćenje spremnika za sladoled

- Pričekajte da se spremnik za sladoled zagrije na sobnu temperaturu prije nego što ga očistite.
- Očistite spremnik za sladoled mekom krpom u toploj vodi (do maks. 40 °C) s blagim sredstvom za posuđe.
- Nakon toga isperite spremnik za sladoled bistrom vodom.
- Pažljivo osušite spremnik za sladoled.

Čišćenje miješalice

- Očistite miješalicu mekom krpom u toploj vodi s blagim sredstvom za posuđe.
- Nakon toga isperite miješalicu bistrom vodom.
- Također možete očistiti miješalicu u perilici za posuđe.
- Nakon toga pažljivo osušite miješalicu.

Čišćenje vanjskog spremnika, poklopca i pridržnog prstena

- Očistite vanjski spremnik, poklopac i pridržni prsten mekom krpom u toploj vodi s blagim sredstvom za posuđe.
- Nakon toga isperite sve dijelove bistrom vodom.
- Pažljivo osušite sve dijelove.

Pomoć pri smetnjama

Problem	Mogući uzroci	Rješenje
Nema rada.	Priključni utikač nije utaknut.	Utaknite priključni utikač.
Na spremniku za sladoled nakupio se sloj sladoleda ili leda.	<ul style="list-style-type: none"> • Spremnik za sladoled bio je vlažan prije zamrzavanja. • Spremnik za sladoled nije bio zapakiran u vrećicu za zamrzavanje. 	<ul style="list-style-type: none"> • Potpuno osušite spremnik za sladoled prije zamrzavanja. • Zapakirajte spremnik za sladoled za zamrzavanje u vrećicu za zamrzavanje. • Pažljivo uklonite sloj sladoleda ili leda strugačem od drveta ili plastike sa spremnika za sladoled. Ne upotrebljavajte metalne predmete da izbjegnute oštećenja!
Ledena masa bubri iz otvora za punjenje na poklopcu.	Dodano je previše ledene mase. Pri miješanju se ledena masa podiže gore.	Izvadite višak ledene mase i pri sljedećoj pripremi sladoleda dodajte manje ledene mase. Maksimalna količina punjenja iznosi 1 l.
Krema sladoleda je premekana.	Spremnik za sladoled i/ili ledena masa nisu bili dovoljno hladni.	<ul style="list-style-type: none"> • Zamrznite spremnik za sladoled na najmanje 24 sata u zamrzivač. • Hladite ledenu masu najmanje četiri sata u hladnjaku. • Premekani sladoled možete dodatno zamrznuti u zamrzivaču.
Uređaj se isključuje.	Zaštita od pregrijavanja se aktivirala.	Izvučite priključni utikač i pričekajte najmanje 15 minuta dok se motor ne ohladi.

Zbrinjavanje

Zbrinjavanje pakiranja

Pakiranje proizvoda sastoji se od materijala koji se može reciklirati. Zbrinite materijale za pakiranje u skladu s oznakom na javnim sabirnim mjestima ili u skladu s lokalnim propisima.

Zbrinjavanje starog uređaja



Ako više ne želite upotrebljavati električni uređaj, besplatno ga odložite na javnom sabirnom mjestu za električne uređaje. Električni se uređaji nikako ne smiju odlagati u kante za preostali, obični otpad (vidi simbol).

Druge napomene o zbrinjavanju

Odložite električni uređaj tako da to ne utječe na njegovu kasniju ponovnu uporabu ili reciklažu.

Električni uređaji mogu sadržavati štetne tvari. Neodgovarajuća uporaba ili oštećenje uređaja u slučaju kasnije reciklaže uređaja mogu izazvati oštećenje zdravlja ili onečišćenje voda i tla.

Tehnički podaci

Model	IM-A0101
Napon	220 - 240 V~
Frekvencija	50 Hz
Razred zaštite	II
Snaga	12 W
Buka	62 dB(A)
Maks. količina punjenja	1 l
Dimenzije uređaja Visina x širina x dubina	246 x 235 x 209 mm



Jamstvo

Kaufland daje jamstvo od tri godine od datuma kupnje.

Jamstvo ne obuhvaća oštećenja zbog nepridržavanja uputa za uporabu, zlouporabe, nestručne uporabe, popravaka od strane korisnika ili nedostatnog održavanja i nedostatne njege.

Szanowni Klienci!

Gratulujemy zakupu nowego urządzenia. Zdecydowali się Państwo na zakup produktu o doskonałym stosunku ceny do jakości, który sprawi Państwu wiele radości.

Przed rozpoczęciem użytkowania urządzenia należy zapoznać się ze wszystkimi wskazówkami dotyczącymi obsługi oraz bezpieczeństwa.

Urządzenie należy użytkować wyłącznie w opisany sposób oraz wyłącznie w podanym zakresie zastosowań. W przypadku przekazania urządzenia osobom trzecim należy przekazać także całą dokumentację.

Zakres dostawy

- Zespół silnika (A)
- Pokrywa (B)
- Wał napędowy (C)
- Mieszadło (D)
- Pojemnik na lody (E)
- Pierścień mocujący z uchwyty (F)
- Pojemnik zewnętrzny (G)
- Instrukcja obsługi

Należy sprawdzić, czy wszystkie części zostały dostarczone oraz skontrolować urządzenie pod kątem uszkodzeń transportowych.

Nie używać uszkodzonego urządzenia!

W przypadku stwierdzenia szkód należy zwrócić się do filii Kaufland.

Bezpieczeństwo

Przed pierwszym użyciem urządzenia należy uważnie przeczytać poniższe wskazówki dotyczące bezpieczeństwa.

Aby zapewnić sobie bezpieczeństwo użytkowania, należy przestrzegać wszystkich poniższych wskazówek dotyczących bezpieczeństwa.

Zastosowanie zgodnie z przeznaczeniem

- Urządzenie jest przeznaczone wyłącznie do przygotowywania lodów w ilościach typowych dla gospodarstwa domowego.
- Nie wolno użytkować urządzenia na zewnątrz.
- Urządzenie przeznaczone jest do użycia w prywatnych gospodarstwach domowych. Nie jest przeznaczone do użytku komercyjnego.
- Należy wykorzystywać urządzenie wyłącznie w określonym zakresie zastosowań i tylko z oryginalnym wyposażeniem. Każde inne zastosowanie lub zmiana w urządzeniu uważane jest za niezgodne z przeznaczeniem. Nie ponosimy odpowiedzialności za szkody wynikające z zastosowania niezgodnego z przeznaczeniem lub nieprawidłowej obsługi.

Bezpieczeństwo dzieci i osób dorosłych



Ostrzeżenie!

Niebezpieczeństwo uduszenia się dzieci w przypadku zabawy materiałami opakowaniowymi! Należy koniecznie trzymać materiały opakowaniowe poza zasięgiem dzieci.

- Urządzenie może być używane przez dzieci, które ukończyły 8. rok życia, jeżeli znajdują się pod nadzorem osoby dorosłej lub jeżeli zostały pouczone na temat bezpiecznego użytkowania urządzenia oraz zrozumiały zagrożenia wynikające z posługiwania się nim.
- Prace związane z czyszczeniem i pielęgnacją urządzenia nie mogą być przeprowadzane przez dzieci, chyba że mają one powyżej 8 lat i znajdują się pod nadzorem osób dorosłych.
- Dzieci poniżej 8. roku życia nie mogą mieć dostępu do urządzenia i przewodu podłączeniowego.
- Nie dopuścić, by dzieci bawiły się urządzeniem.
- Urządzenie może być używane przez osoby o ograniczonych zdolnościach fizycznych, sensorycznych bądź mentalnych lub takie, którym brakuje doświadczenia i/lub wiedzy, tylko pod warunkiem, że będą nadzorowane, zostały pouczone na temat bezpiecznego użytkowania urządzenia oraz zrozumiały zagrożenia wynikające z posługiwania się nim.

Ogólne zasady bezpieczeństwa

- Nie wolno używać produktu, gdy uszkodzone są przewód zasilania lub obudowa.
- Aby uniknąć zagrożeń, uszkodzony przewód zasilania może być wymieniany wyłącznie przez autoryzowany serwis naprawczy.
- Urządzenie może być używane tylko wraz z załączonymi akcesoriami.
- Gdy urządzenie nie jest pod nadzorem oraz przed przystąpieniem do jego montażu, demontażu i czyszczenia, należy zawsze odłączyć je od sieci.
- Nie należy zanurzać zespołu silnika w wodzie ani w innych cieczach, nie czyścić go pod bieżącą wodą.
- Należy upewnić się, że na kabel sieciowy lub wtyczkę sieciową nie kapie woda.
- Urządzenia i akcesoriów – z wyjątkiem mieszadła – nie wolno myć w zmywarce.
- Należy stosować się do wskazówek zawartych w rozdziale „Czyszczenie i pielęgnacja”.

Bezpieczeństwo podczas ustawiania i podłączenia

- Należy podłączać urządzenie wyłącznie do zasilania, którego napięcie i częstotliwość są zgodne z danymi na tabliczce znamionowej! Tabliczka znamionowa znajduje się na spodzie zespołu silnika.
- Należy podłączyć urządzenie wyłącznie do nieuszkodzonego, prawidłowo zamontowanego gniazdka.
- Urządzenie należy ustawiać zawsze na stabilnej, równej i nieśliskiej powierzchni.
- Urządzenie jest wyposażone w antypoślizgowe silikonowe nóżki. Różne lakiery, tworzywa sztuczne i środki pielęgnacyjne użyte na powierzchniach mebli mogą doprowadzić do uszkodzenia silikonowych nóżek. W razie potrzeby należy ustawiać urządzenie na antypoślizgowej podkładce.
- Nie wolno stawiać urządzenia na gorącej powierzchni lub w pobliżu źródła ciepła.
- Nie używać urządzenia w pobliżu napełnionych wodą zbiorników takich jak zlew.

Bezpieczeństwo podczas użytkowania

- Gdy urządzenie jest gotowe do pracy, nie wolno pozostawiać go bez nadzoru.
- Po każdym użyciu należy odłączyć urządzenie od zasilania.
- Nigdy nie dotykać zmrożonego pojemnika na lody mokrymi dłońmi. Ręce mogą przymarznąć.
- Twarde i ostre przedmioty mogą uszkodzić pojemnik na lody. Do wyjmowania gotowych lodów z pojemnika używać wyłącznie gumowych lub drewnianych przyborów kuchennych.
- Mający podwójne ścianki pojemnik na lody jest napełniony cieczą. Ciecz nie jest trująca, ale nie należy jej spożywać. Jeżeli

- ciecz wypłynie z uszkodzonego pojemnika na lody, pojemnika nie wolno używać.
- Nie nagrzewać pojemnika na lody do temperatury powyżej 40°C.
- Aby zapobiec przymarznięciu masy lodowej do pojemnika na lody i tym samym zablokowaniu mieszađła,
 - należy najpierw włączyć maszynkę do lodów, a następnie przez otwór w pokrywie włąć do pracującego urządzenia przygotowaną masę lodową,
 - nie należy wyłączać i ponownie włączać maszynki do lodów podczas przygotowywania lodów.
- Nie wkładać żadnych przedmiotów (np. łyżki) do pojemnika na lody, gdy urządzenie pracuje.
- Aby chronić silnik, urządzenie wyposażone jest w funkcję automatycznego wyłączenia. Urządzenie zostaje wyłączone, gdy silnik jest przegrzany. W takim przypadku należy wyciągnąć wtyczkę z gniazdka i odczekać co najmniej 15 minut do momentu, aż silnik ostygnie.

Bezpieczeństwo przy czyszczeniu

- Przed każdym czyszczeniem odłączyć urządzenie od sieci.
- Po każdym użyciu należy dokładnie czyścić urządzenie i wszystkie akcesoria (patrz punkt „Czyszczenie i pielęgnacja”).

Czynności mające na celu zachowanie higieny

Zachowanie maksymalnej higieny podczas przygotowywania lodów jest wyjątkowo ważne.

- Wszystkie części maszynki do lodów muszą być całkowicie czyste; w szczególności wszystkie części, które mają styczność ze składnikami.

- Składniki takie jak mleko, śmietana, a w szczególności surowe jaja mogą zawierać zarazki chorobotwórcze, np. bakterie salmonelli. Także mrożenie nie zabija bakterii. Należy używać tylko świeżych składników i przed obróbką przechowywać je w chłodzie.
- W przypadku przygotowywania lodów dla osób z obniżoną odpornością (np. dla małych dzieci, osób starszych lub chorych) należy zrezygnować z używania surowych jaj.
- Przygotowaną masę lodową należy wstawić natychmiast do lodówki i nie wolno przechowywać jej w lodówce dłużej niż 24 godziny.
- Przygotowane lody należy spożyć od razu. Lody, które zostały przygotowane ze świeżych składników, mogą być przechowywane w zamrażarce w temperaturze -18°C co najwyżej 1 tydzień.
- W żadnym wypadku nie wolno ponownie zamrażać lodów, które zaczęły się roztopiać lub całkowicie się rozmroziły.

Przed pierwszym uruchomieniem

- Przed pierwszym użyciem należy usunąć z urządzenia wszystkie materiały opakowaniowe.
- Przed pierwszym użyciem należy dokładnie wyczyścić urządzenie i akcesoria (patrz rozdział „Czyszczenie i pielęgnacja”).

Mrożenie pojemnika na lody

Przed przystąpieniem do przygotowywania lodów pojemnik na lody należy mrozić w zamrażarce przez co najmniej 24 godziny.

Przed zmrożeniem pojemnika należy upewnić się, że jest on całkowicie suchy.

- Pusty pojemnik na lody należy włożyć do torebki do mrożenia. Zamknąć torebkę, aby na pojemniku nie osadził się lód.
- Tak zapakowany pojemnik na lody należy wstawić do zamrażarki.
- Pojemnik na lody należy przechowywać w zamrażarce w temperaturze -18°C lub niższej przez co najmniej 24 godziny.
- Aby pojemnik na lody był możliwie jak najzimniejszy, należy wyjąć go z zamrażarki bezpośrednio przed przystąpieniem do przygotowywania lodów.

Przygotowanie masy lodowej

Przed przygotowaniem lodów w maszynie do lodów należy chłodzić masę lodową w lodówce przez co najmniej 4 godziny.

W pojemniku na lody zmieści się maks. 1 litr masy lodowej.

Na następnych stronach znajdują się przepisy na różne rodzaje lodów (patrz punkt „Przepisy”).

- Przygotować masę lodową.
- Wstawić masę lodową do lodówki na co najmniej 4 godziny, aby ją schłodzić.

Składanie i rozkładanie urządzenia



Ostrzeżenie!

W razie przypadkowego uruchomienia urządzenia istnieje niebezpieczeństwo odniesienia obrażeń ciała!

Przed przystąpieniem do zakładania lub zdejmowania części urządzenia należy upewnić się, że wtyczka została wyciągnięta z gniazda sieciowego.

Zakładanie zespołu silnika (rys. 1)

- Zespół silnika należy włożyć do pokrywy tak, aby obydwie zatrzaski w zespole silnika znalazły się w prostokątnych otworach w pokrywie.
- Lekko docisnąć zespół silnika do momentu, aż będzie słychać, że zatrzaski się zablokowały.
- Włożyć do oporu wał napędowy w przewidziany do tego celu otwór na spodzie zespołu silnika.
- Upewnić się, że wał napędowy jest dobrze włożony i nie może wypaść.

Zdejmowanie zespołu silnika (rys. 2)

- Aby zdjąć zespół silnika, należy pociągnąć za uchwyt odblokowujący. Zatrzaski zespołu silnika zostaną odblokowane i można zdjąć zespół silnika z pokrywy.
- Wyciągnąć wał napędowy z zespołu silnika.

Zakładanie mieszadła (rys. 3)

- Założyć mieszadło do oporu na wał napędowy.

Zdejmowanie mieszadła

- Aby zdjąć mieszadło, należy ściągnąć je z wału napędowego.

Zakładanie pojemnika na lody (rys. 4)

- Pojemnik zewnętrzny należy ustawić na stabilnej, równej i nieśliskiej powierzchni.
- Nałożyć pierścień mocujący na pojemnik zewnętrzny.

Zwracać uwagę na to, aby prowadnica w pierścieniu mocującym znalazła się w małym rowku w pojemniku zewnętrznym.



Uwaga!

Niebezpieczeństwo odniesienia obrażeń w wyniku przymarznięcia dłoni.

- Nigdy nie dotykać zmrożonego pojemnika na lody mokrymi dłońmi.
- W razie potrzeby należy założyć rękawice kuchenne.
- Wyjąć zmrożony pojemnik na lody z torebki do mrożenia.
- Jeżeli na pojemniku na lody osadził się lód lub szron, należy usunąć go za pomocą łopatkę z drewna lub tworzywa sztucznego. Nie używać metalowych przyborów, aby zapobiec uszkodzeniom.
- Włożyć pojemnik na lody do pierścienia mocującego.

Wyjmowanie pojemnika na lody

- Aby wyjąć pojemnik na lody, należy chwycić za uchwyty na pierścieniu mocującym i wyjąć go wraz z pojemnikiem na lody z pojemnika zewnętrznego.

Zakładanie pokrywy (rys. 5)

- Pokrywę z założonym zespołem silnika i zamontowanym mieszadłem należy założyć na pierścień mocujący tak, aby trzy wypustki na wewnętrznej stronie krawędzi pokrywy znalazły się w prowadnicach w pierścieniu mocującym.
- Przekręcić pokrywę w kierunku zgodnym z ruchem wskazówek zegara, tak aby słychać było, że się zatrzasnęła i prawidłowo zablokowała.

Zdejmowanie pokrywy

- Aby zdjąć pokrywę, należy przekręcać ją w kierunku przeciwnym do ruchu wskazówek zegara do momentu, aż się odblokuje.
- Unieść pokrywę wraz z zespołem silnika i mieszadłem do góry.

Przygotowanie lodów (rys. 6 + 7)

Aby masa lodowa nie przymarzła do wewnętrznej powierzchni pojemnika na lody, należy umieścić ją w pojemniku na lody dopiero wtedy, gdy maszynka do lodów jest w całości złożona i włączona.

- Włożyć wtyczkę do gniazda sieciowego.
- Nacisnąć przycisk WŁ./WYŁ.
Mieszadło obraca się (może się obracać w prawo lub w lewo).

Uwaga!

Nie wyłączać maszynki do lodów podczas przygotowywania lodów. W przeciwnym razie masa lodowa może przymarznąć do wewnętrznej powierzchni pojemnika na lody.

- Następnie wlać przygotowaną masę lodową do pojemnika na lody przez otwór w pokrywie.
- Nie nalewać więcej niż 1 litr.
- Pozostawić pracującą maszynkę do lodów do momentu, aż masa będzie miała wymaganą konsystencję.

Wskazówki:

- Czas przygotowania zależy od trybu mieszania i temperatury składników. W przypadku standardowych lodów czas przygotowania wynosi ok. 40 minut.
- Jeżeli po ok. 40 minutach wymagana konsystencja nie zostanie osiągnięta, należy wstawić masę do zamrażarki, aby uzyskać wymaganą efekt.
- Po przygotowaniu lodów należy wyłączyć maszynkę do lodów, naciskając przycisk WŁ./WYŁ.
- Wyjąć wtyczkę z gniazdka.
- Ostrożnie zdjąć pokrywę wraz z założonym zespołem silnika i mieszadłem.
- Wyłożyć gotowe lody za pomocą gumowej łopatkki lub drewnianej łyżki.
- Aby wyjąć pojemnik na lody, należy chwycić za uchwyty na pierścieniu mocującym i wyjąć go wraz z pojemnikiem na lody z pojemnika zewnętrznego.

Przepisy

Lody bananowe

Składniki:

- 1 duży, dojrzały banan
- 200 ml schłodzonego mleka o niskiej zawartości tłuszczu
- 100 ml bitej śmietany (30% tłuszczu)
- 50 g cukru pudru

Przygotowanie:

- Zmiksować banana.
- Ubić na sztywno śmietanę.
- Wymieszać dokładnie mus bananowy z pozostałymi składnikami, dodać bitą śmietanę, stale mieszając do momentu, aż powstanie jednolita masa.
- Następnie chłodzić masę lodową w lodówce przez co najmniej 4 godziny.

Lody waniliowe

Składniki:

- 2 żółtka
- 200 ml schłodzonego mleka o niskiej zawartości tłuszczu
- 200 ml bitej śmietany (30% tłuszczu)
- 50 g cukru pudru
- 1-2 opakowania cukru wanilinowego

Przygotowanie:

- Ubić żółtka z cukrem pudrem i cukrem wanilinowym na kremową masę do momentu, aż stanie się jasna.
- Dodać zimne mleko i wymieszać.
- Ubić na sztywno śmietanę.
- Dodawać bitą śmietanę, stale mieszając do momentu, aż powstanie jednolita masa.
- Następnie chłodzić masę lodową w lodówce przez co najmniej 4 godziny.

Czyszczenie i pielęgnacja

Po każdym użyciu należy dokładnie wyczyścić urządzenie i wszystkie akcesoria.



Ostrzeżenie!

Niebezpieczeństwo porażenia prądem ze względu na wilgoć! Zespołu silnika

- nie zanurzać w wodzie;
- nie trzymać pod bieżącą wodą;
- nie myć w zmywarce.

Uwaga!

- Nie należy stosować ostrych gąbek ani środków czyszczących przeznaczonych do szorowania, aby nie uszkodzić powierzchni urządzenia lub elementów wyposażenia.
- Akcesoriów z tworzywa sztucznego za wyjątkiem mieszadła nie wolno myć w zmywarce. Elementy z tworzywa sztucznego mogą się odkształcić, odbarwić lub zmatowieć.

Przed pierwszym użyciem

Przed pierwszym użyciem należy dokładnie wyczyścić urządzenie i akcesoria.

Czyszczenie zespołu silnika

- Należy upewnić się, że wtyczka jest wyciągnięta z gniazda sieciowego.
- Zespół silnika czyścić wyłącznie lekko wilgotną ściereczką.
- W razie potrzeby można również zdjąć wał napędowy i umyć go w ciepłej wodzie.
- Starannie osuszyć wszystkie elementy.

Czyszczenie pojemnika na lody

- Przed przystąpieniem do czyszczenia odczekać, aż pojemnik na lody ogrzeje się do temperatury pokojowej.
- Wyczyścić pojemnik na lody miękką ściereczką w ciepłej wodzie (maks. do 40°C) z dodatkiem łagodnego płynu do mycia naczyń.
- Następnie opłukać pojemnik na lody czystą wodą.
- Starannie osuszyć pojemnik na lody.

Czyszczenie mieszadła

- Wyczyścić mieszadło przy użyciu miękkiej ściereczki w ciepłej wodzie z dodatkiem łagodnego płynu do mycia naczyń.
- Następnie opłukać mieszadło czystą wodą.
- Alternatywnie mieszadło można umyć w zmywarce.
- Następnie starannie osuszyć mieszadło.

Czyszczenie pojemnika zewnętrznego, pokrywy i pierścienia mocującego

- Wyczyścić pojemnik zewnętrzny, pokrywę i pierścień mocujący miękką ściereczką w ciepłej wodzie z dodatkiem łagodnego płynu do mycia naczyń.
- Następnie opłukać wszystkie elementy czystą wodą.
- Starannie osuszyć wszystkie elementy.

Środki zaradcze w przypadku zakłóceń

Problem	Możliwe przyczyny	Środek zaradczy
Urządzenie nie działa.	Wtyczka nie jest włożona do gniazda sieciowego.	Włożyć wtyczkę do gniazda sieciowego.
Na pojemniku na lody osadził się lód lub szron.	<ul style="list-style-type: none"> • Przed zmrożeniem pojemnik na lody był wilgotny. • Pojemnik na lody nie został włożony do torebki do mrożenia. 	<ul style="list-style-type: none"> • Przed zmrożeniem pojemnik na lody należy dokładnie osuszyć. • Przed zmrożeniem włożyć pojemnik na lody do torebki do mrożenia. • Za pomocą łopatki z drewna lub tworzywa sztucznego ostrożnie usunąć z pojemnika na lody lód lub szron. Nie używać metalowych przyborów kuchennych, aby zapobiec uszkodzeniom!
Masa lodowa tryska z otworu do napełniania w pokrywie.	Wlano zbyt dużą ilość masy lodowej. Podczas mieszania masa lodowa podnosi się.	Usunąć nadmiar masy lodowej, następnym razem wlać mniejszą ilość masy lodowej. Maksymalna ilość napełniania wynosi 1 litr.
Lody są za miękkie.	Pojemnik na lody i/lub masa lodowa nie były wystarczająco schłodzone.	<ul style="list-style-type: none"> • Wstawić pojemnik na lody do zamrażarki na co najmniej 24 godziny. • Wstawić masę lodową do lodówki na co najmniej 4 godziny. • Zbyt miękkie lody można jeszcze wstawić do zamrażarki, aby uzyskać żądany efekt.
Urządzenie wyłącza się.	Zostało aktywowane zabezpieczenie przed przegrzaniem.	Wyciągnąć wtyczkę z gniazda sieciowego i odczekać co najmniej 15 minut do momentu, aż silnik się schłodzi.

Utylizacja

Utylizacja opakowania

Opakowanie produktu wykonane jest z materiałów podlegających recyklingowi. Materiały opakowaniowe należy utylizować zgodnie z ich oznakowaniem w publicznych punktach odbioru odpadów lub zgodnie z wytycznymi obowiązującymi w danym kraju.

Utylizacja zużytego sprzętu

 Jeśli nie chcą już Państwo używać swojego urządzenia elektrycznego, należy bezpłatnie oddać je do punktu odbioru zużytego sprzętu. W żadnym wypadku nie wolno wyrzucać zużytych urządzeń elektrycznych do pojemników na odpady nienadające się do ponownego przetworzenia (patrz symbol).

Pozostałe wskazówki dotyczące utylizacji

Należy oddać urządzenie w takim stanie, aby możliwe było jego późniejsze ponowne wykorzystanie lub przetworzenie.

Urządzenia elektryczne mogą zawierać szkodliwe substancje. Nieprawidłowe obchodzenie się lub uszkodzenie urządzenia mogą stwarzać zagrożenia dla zdrowia lub powodować zanieczyszczenie wody lub gleby podczas późniejszego użytkowania.

Dane techniczne

Model	IM-A0101
Napięcie	220 - 240 V~
Częstotliwość	50 Hz
Stopień ochrony	II 
Moc	12 W
Poziom hałasu	62 dB(A)
Maks. ilość napełnienia	1 litr
Wymiary urządzenia wysokość x szerokość x głębokość	246 x 235 x 209 mm



Gwarancja

Kaufland udziela Państwu gwarancji na 3 lata od daty zakupu.

Gwarancja nie obejmuje szkód związanych z nieprzestrzeganiem instrukcji obsługi, użytkowaniem niezgodnym z przeznaczeniem, nieprawidłowym obchodzeniem się, naprawami przeprowadzanymi na własną rękę lub niewystarczającą konserwacją i pielęgnacją.

Stimate client,

Vă felicităm pentru cumpărarea noului dvs. aparat. Ați decis să alegeți un produs cu un raport calitate-preț excelent care vă va aduce multe satisfacții.

Înainte de utilizarea aparatului familiarizați-vă cu toate instrucțiunile privind operarea și siguranța.

Utilizați aparatul numai în modul descris și numai în scopurile menționate. În cazul transmiterii aparatului unei alte persoane, predați-i, de asemenea, toate documentele aferente acestuia.

Pachetul de livrare

- Unitatea motorului (A)
- Capac (B)
- Arbore de antrenare (C)
- Paletă de amestecare (D)
- Recipient de înghețată (E)
- Inel de susținere cu mână (F)
- Recipient exterior (G)
- Instrucțiuni de folosire

Verificați existența tuturor componentelor și aparatul cu privire la deteriorări survenite în timpul transportului.

Nu puneți în funcțiune aparatul dacă acesta este deteriorat!

În cazul defectării contactați un magazin Kaufland.

Siguranța

Citiți cu atenție următoarele instrucțiuni privind siguranța înaintea primei utilizări a aparatului.

În vederea unei utilizări sigure respectați toate instrucțiunile privind siguranța prezentate în continuare.

Utilizarea conform destinației

- Aparatul este destinat exclusiv preparării înghețatei în cantități obișnuite pentru uz casnic.
- Nu utilizați aparatul în aer liber.
- Aparatul este destinat exclusiv pentru uz casnic. Aparatul nu este prevăzut pentru utilizarea în scopuri profesionale.
- Folosiți aparatul numai pentru domeniul de utilizare descris și cu accesoriile originale. Orice altă utilizare sau modificare a aparatului sunt considerate ca fiind neconforme. Producătorul nu răspunde pentru daunele produse ca urmare a utilizării necorespunzătoare sau operării eronate.

Siguranța copiilor și a persoanelor



Avertizare!

Pericol de asfixiere pentru copii la joaca cu materialul de ambalare!
Mențineți materialul de ambalare departe de accesul copiilor.

- Acest aparat poate fi utilizat de copii începând cu vârsta de 8 ani dacă sunt supravegheați sau dacă au fost instruiți cu privire la utilizarea sigură a acestui aparat și au înțeles pericolele cu privire la acesta.
- Curățarea și acțiunile de întreținere destinate utilizatorului nu se vor efectua de către copii, cu excepția cazului în care aceștia au vârsta peste 8 ani și sunt supravegheați.
- Aparatul și cablul de conexiune nu se vor lăsa la îndemâna copiilor cu vârste sub 8 ani.
- Copiii nu trebuie să se joace cu aparatul.
- Aparatele pot fi utilizate de persoane cu abilități fizice, senzoriale sau mentale reduse sau fără experiență și/sau fără cunoștințe necesare, dacă sunt supravegheate sau dacă au fost instruite cu privire la utilizarea sigură a aparatului și au înțeles pericolele cu privire la acesta.

Aspecte generale privind siguranța

- Aparatul nu se va utiliza atunci când cablul de alimentare sau carcasa sunt defecte.
- În cazul defectării cablului de alimentare, în vederea evitării pericolelor, acesta se va înlocui numai de către un centru autorizat de reparații.
- Aparatul se va utiliza numai cu accesoriile livrate.
- Atunci când nu este posibilă supravegherea și înaintea asamblării, dezasamblării sau curățării, aparatul trebuie scos întotdeauna din priză.
- Nu introduceți unitatea motorului în apă sau în alte lichide și nu curățați unitatea motorului sub jet de apă.
- Asigurați-vă că nu picură apă pe cablul de alimentare sau pe ștecher.
- Aparatul și accesoriile – cu excepția paletei de amestecare – nu trebuie curățate în mașina de spălat vase.
- Respectați indicațiile din secțiunea „Curățarea și îngrijirea”.

Siguranța la instalare și conectare

- Conectați aparatul numai la surse de alimentare cu energie electrică ale căror tensiune și frecvență corespund indicațiilor de pe plăcuța de fabricație! Plăcuța de fabricație se află pe partea inferioară a unității motorului.
- Conectați aparatul numai la o priză cu contact de protecție instalată corespunzător și nedeteriorată.
- Așezați aparatul întotdeauna pe o suprafață stabilă, plană și antiderapantă.
- Aparatul este prevăzut cu piciorușe antiderapante din silicon. Diverse vopsele, materiale plastice și substanțe de îngrijire de pe suprafețele de mobilier pot coroda și deteriora piciorușele din silicon. Dacă este necesar, așezați aparatul pe un suport antiderapant.
- Aparatul nu se va amplasa pe o suprafață fierbinte sau în apropierea unei surse de căldură.
- Nu utilizați aparatul în apropierea recipientelor umplute cu apă, de exemplu, chiuvete.

Siguranța la utilizare

- Nu lăsați niciodată aparatul nesupravegheat atunci când este pregătit pentru utilizare.
- Scoateți ștecherul după fiecare utilizare.
- Nu apucați niciodată cu mâinile ude recipientul de înghețată congelat. Mâinile pot îngheța.
- Obiectele dure și ascuțite pot deteriora recipientul de înghețată. Utilizați numai ustensile din cauciuc sau din lemn pentru scoaterea înghețatei preparate.
- Recipientul de înghețată cu pereți dubli este umplut cu un lichid. Lichidul nu es-

te toxic, dar nu este indicat pentru consumul uman. În cazul scurgerii lichidului dintr-un recipient de înghețată deteriorat, acesta nu mai trebuie utilizat.

- Nu încălziți recipientul de înghețată la peste 40 °C.
- Pentru evitarea înghețării compoziției de înghețată pe recipientul de înghețată și, prin urmare, blocarea paletii de amestecare,
 - porniți mai întâi mașina de înghețată și apoi adăugați compoziția de înghețată preparată prin orificiul din capac în mașina pornită,
 - nu opriți și nu reporniți mașina de înghețată pe durata preparării înghețatei.
- Nu introduceți obiecte (de exemplu linguri) în recipientul de înghețată atunci când aparatul se află în funcțiune.
- Pentru protecția motorului, aparatul este prevăzut cu un sistem automat de deconectare. Acesta deconectează automat aparatul când motorul este supraîncălzit. În acest caz scoateți ștecherul din priză și așteptați minimum 15 minute până la răcirea motorului.

Siguranța la curățare

- Deconectați aparatul de la rețeaua electrică înaintea fiecărei curățări.
- După fiecare preparare a înghețatei curățați temeinic aparatul și toate accesoriile (în acest sens se va consulta secțiunea „Curățarea și îngrijirea”).

Măsuri de igienă

La prepararea înghețatei, o igienă absolută este deosebit de importantă.

- Toate componentele mașinii de înghețată trebuie să fie perfect curate, în special toate componentele care vin în contact cu ingredientele.
- Ingrediente precum laptele, smântâna și îndeosebi ouăle crude pot conține agenți patogeni precum salmonela. Agenții patogeni nu sunt distruși nici prin înghețare. Utilizați numai ingrediente proaspete și păstrați-le la rece până înaintea utilizării.
- Dacă preparați înghețată pentru persoane cu sistem imunitar vulnerabil (de exemplu copii mici, persoane în vârstă sau bolnave), ar trebui să renunțați la folosirea ouălor crude.
- Introduceți imediat în frigider compoziția de înghețată preparată și nu o păstrați mai mult de 24 de ore.
- Înghețata preparată trebuie consumată imediat. Înghețata preparată din ingrediente proaspete poate fi păstrată în congelator, la -18 °C, cel mult o săptămână.
- Înghețata dezghețată parțial sau complet nu trebuie în niciun caz reînghețată.

Înaintea primei puneri în funcțiune

- Îndepărtați toate materialele de ambalare de pe aparat înaintea primei utilizări a acestuia.
- Curățați temeinic aparatul și accesoriile înaintea primei utilizări (pentru aceasta se va consulta secțiunea „Curățarea și îngrijirea”).

Înghețarea recipientului de înghețată

Înaintea preparării înghețatei, recipientul de înghețată trebuie înghețat minimum 24 de ore în congelator.

Se va avea în vedere ca recipientul de înghețată să fie complet uscat înaintea înghețării acestuia.

- Împachetați recipientul de înghețată gol într-o pungă de congelare și închideți punga pentru a evita formarea depunerilor de gheață.
- Așezați recipientul de înghețată împachetat în congelator.
- Lăsați recipientul de înghețată să înghețe la -18 °C sau mai mult, minimum 24 de ore.
- Pentru ca recipientul de înghețată să fie cât mai rece, acesta se va scoate din congelator imediat înaintea preparării înghețatei.

Prepararea compoziției de înghețată

Înaintea preparării în mașina de înghețată, compoziția de înghețată trebuie răcită în frigider minimum 4 ore.

Cantitatea maximă de umplere a recipientului de înghețată este de 1 litru de compoziție de înghețată.

În paginile următoare sunt prezentate rețete pentru diverse sortimente de înghețată (în acest sens se va consulta secțiunea „Rețete”).

- Preparați compoziția de înghețată.
- Introduceți compoziția de înghețată în congelator și lăsați-o să se răcească minimum 4 ore.

Asamblarea/dezasamblarea aparatului



Avertizare!

Pericol de rănire la pornirea involuntară a aparatului!

Înainte de asamblarea sau dezasamblarea componentelor aparatului asigurați-vă că ștecherul este scos din priză.

Introducerea unității motorului (imaginea 1)

- Introduceți unitatea motorului în capac astfel încât cele două cârlige de blocare de la unitatea motorului să se fixeze în orificiile dreptunghiulare din capac.
- Apăsați ușor unitatea motorului până la fixarea cu un zgomot a cârligelor de blocare.
- Introduceți arborele de antrenare până la limită în orificiul special prevăzut în partea inferioară a unității motorului.
- Asigurați-vă că arborele de antrenare este complet introdus și că nu poate cădea.

Detașarea unității motorului (imaginea 2)

- Pentru detașarea unității motorului trageți mânerul de deblocare. În acest mod, cârligele de blocare de la unitatea motorului sunt eliberate, iar unitatea motorului poate fi detașată de la capac.
- Scoateți arborele de antrenare din unitatea motorului.

Introducerea paletei de amestecare (imaginea 3)

- Atașați paleta de amestecare până la limită la arborele de antrenare.

Detașarea paletei de amestecare

- Pentru detașarea paletei de amestecare scoateți-o de la arborele de antrenare.

Introducerea recipientului de înghețată (imaginea 4)

- Așezați recipientul exterior pe o suprafață stabilă, plană și antiderapantă.
- Așezați inelul de susținere pe recipientul exterior.

La această operațiune se va avea în vedere ca ghidajul de la inelul de susținere să se fixeze în creștătura de la recipientul exterior.



Precauție!

Pericol de rănire prin înghețarea mâinilor.

- Nu apucați niciodată cu mâinile ude recipientul de înghețată congelat.
- Dacă este necesar, utilizați mănuși de bucătărie.

- Scoateți recipientul de înghețată congelat din pungă de congelare.
- Dacă pe recipientul de înghețată s-a format strat sau peliculă de gheață, îndepărtați-o cu o spatulă din lemn sau din plastic. Pentru a evita deteriorările nu utilizați obiecte metalice.
- Introduceți recipientul de înghețată în inelul de susținere.

Scoaterea recipientului de înghețată

- Pentru a scoate recipientul de înghețată prindeți inelul de susținere de mână și ridicați-l împreună cu recipientul de înghețată din recipientul exterior.

Așezarea capacului (imaginea 5)

- Așezați capacul împreună cu unitatea motorului introdusă și paleta de amestecare atașată pe inelul de susținere astfel încât cele trei protuberanțe din interiorul marginii capacului să se fixeze în ghidajele de la inelul de susținere.
- Rotiți capacul în sens orar până la limită, până se fixează cu un zgomot și se blochează în poziție.

Detașarea capacului

- Pentru detașarea capacului rotiți-l în sens antiorar până se deblochează.
- Ridicați capacul împreună cu unitatea motorului și paleta de amestecare.

Prepararea înghețatei (imaginea 6 + 7)

Pentru a evita înghețarea compoziției în interiorul recipientului de înghețată adăugați în recipientul de înghețată compoziția preparată numai după asamblarea completă și conectarea mașinii de înghețată.

- Introduceți ștecherul în priză.
- Apăsăți comutatorul PORNIT/OPRIT. Paleta de amestecare se rotește (aceasta se poate roti spre dreapta sau spre stânga).

Atenție!

Nu deconectați mașina de înghețată pe durata preparării înghețatei, deoarece altfel compoziția poate îngheța în interiorul recipientului de înghețată.

- Acum adăugați în recipientul de înghețată compoziția de înghețată preparată prin orificiul de umplere din capac.

- Nu introduceți mai mult de 1 litru de compoziție de înghețată.
- Lăsați mașina de înghețată să funcționeze până când înghețata capătă consistența dorită.

Indicații:

- Durata de preparare depinde de tipul amestecului de înghețată și de temperatura ingredientelor. În cazul înghețatei obișnuite, durata de preparare poate fi considerată de cca. 40 de minute.
- Dacă după aproximativ 40 de minute nu a fost obținută consistența dorită, introduceți înghețata în congelator până la atingerea consistenței dorite.
- După preparare deconectați mașina de înghețată prin apăsarea comutatorului PORNIT/OPRIT.
- Scoateți ștecherul din priză.
- Detașați cu atenție capacul împreună cu unitatea motorului introdusă și paleta de amestecare.
- Scoateți înghețata preparată cu o spatulă din cauciuc sau cu o lingură de lemn.
- Pentru a scoate recipientul de înghețată prindeți inelul de susținere de mână și ridicați-l împreună cu recipientul de înghețată din recipientul exterior.

Rețete

Înghețată de banane

Ingrediente:

- 1 banană mare, coaptă
- 200 ml lapte degresat, răcit
- 100 ml frișcă (grăsime 30 %)
- 50 g zahăr pudră

Prepararea:

- Se pasează banana.

- Se bate frișca tare.
- Piureul de banane se amestecă bine cu celelalte ingrediente și se încorporează frișca până la obținerea unei compoziții omogene.
- Apoi, compoziția de înghețată se introduce în congelator și se lasă la rece minimum 4 ore.

Înghețată de vanilie

Ingrediente:

- 2 gălbenușuri
- 200 ml lapte degresat, răcit
- 200 ml frișcă (grăsime 30 %)
- 50 g zahăr pudră
- 1-2 pachete de zahăr vanilat

Prepararea:

- Gălbenușurile se bat spumă cu zahărul pudră și zahărul vanilat până când compoziția capătă o culoare deschisă.
- Se adaugă laptele rece și se încorporează.
- Se bate frișca tare.
- Se încorporează frișca până la obținerea unei compoziții omogene.
- Apoi, compoziția de înghețată se introduce în congelator și se lasă la rece minimum 4 ore.

Curățarea și îngrijirea

După fiecare preparare a înghețatei curățați temeinic aparatul și toate accesoriile.



Avertizare!

- Pericol de electrocutare din cauza umezelii! Unitatea motorului
- nu se va introduce în apă;
 - nu se va ține sub jet de apă;
 - nu se va spăla în mașina de spălat vase.

Atenție!

- Pentru a evita deteriorarea suprafețelor aparatului și accesoriilor nu utilizați bureți abrazivi și nici substanțe de curățare abrazive.
- Cu excepția paletelor de amestecare, accesoriile din plastic nu trebuie curățate în mașina de spălat vase. Piese din plastic se pot deforma, decolora sau deveni mate.

Înainte de prima utilizare

Înainte de prima punere în funcțiune aparatul și accesoriile trebuie curățate temeinic.

Curățarea unității motorului

- Asigurați-vă că ștecherul este scos din priză.
- Curățați unitatea motorului numai cu o lavetă moale, ușor umezită.
- Dacă este necesar, puteți scoate și arborii de antrenare și îi puteți curăța în apă caldă.
- Uscați cu grijă toate componentele.

Curățarea recipientului de înghețată

- Înainte de a-l curăța așteptați încălzirea recipientului de înghețată la temperatura camerei.
- Curățați recipientul de înghețată cu o lavetă moale în apă caldă (până la max. 40 °C) cu un detergent delicat.
- Apoi clătiți recipientul de înghețată cu apă curată.
- Uscați cu grijă recipientul de înghețată.

Curățarea paletii de amestecare

- Curățați paleta de amestecare cu o lavetă moale în apă caldă cu un detergent delicat.
- Apoi clătiți paleta de amestecare cu apă curată.
- Ca alternativă, paleta de amestecare poate fi curățată și în mașina de spălat vase.
- Apoi uscați cu grijă paleta de amestecare.

Curățarea recipientului exterior, a capacului și a inelului de susținere

- Curățați recipientul exterior, capacul și inelul de susținere cu o lavetă moale în apă caldă cu un detergent delicat.
- Apoi clătiți toate componentele cu apă curată.
- Uscați cu grijă toate componentele.

Remediarea defecțiunilor

Problema	Cauze posibile	Remedierea
Fără funcționare.	Ștecherul nu este în priză.	Introduceți ștecherul în priză.
Pe recipientul de înghețată s-a format strat sau peliculă de gheață.	<ul style="list-style-type: none"> • Recipientul de înghețată era umed înainte de înghețare. • Recipientul de înghețată nu a fost împachetat într-o pungă de congelare. 	<ul style="list-style-type: none"> • Uscați complet recipientul de înghețată înainte de a-l îngheța. • Împachetați recipientul de înghețată într-o pungă de congelare pentru a-l îngheța. • Îndepărtați cu grijă stratul sau pelicula de gheață de pe recipientul de înghețată cu o spatulă din lemn sau din plastic. În vederea evitării deteriorărilor nu utilizați obiecte metalice!
Compoziția de înghețată iese prin orificiul de umplere din capac.	A fost introdusă prea multă compoziție de înghețată. La amestecare, compoziția de înghețată se ridică.	Îndepărtați surplusul de compoziție de înghețată, iar la următoarea preparare introduceți mai puțină compoziție de înghețată. Cantitatea maximă de umplere este de 1 litru.
Înghețata este prea moale.	Recipientul de înghețată și/sau compoziția de înghețată nu erau suficient de reci.	<ul style="list-style-type: none"> • Lăsați recipientul de înghețată să înghețe în congelator minimum 24 de ore. • Răciți compoziția de înghețată minimum 4 ore în frigider. • Înghețata prea moale mai poate fi lăsată să înghețe în congelator.
Aparatul se oprește.	S-a activat protecția împotriva supraîncălzirii.	Scoateți ștecherul și așteptați minimum 15 minute până la răcirea motorului.

Eliminarea

Eliminarea ambalajului

Ambalajul produsului este fabricat din materiale reciclabile. Eliminați materialele de ambalare în conformitate cu marcajele acestora prin intermediul centrelor publice de colectare, respectiv în conformitate cu prevederile naționale specifice.

Eliminarea aparatelor uzate



Atunci când nu mai doriți să utilizați aparatul electric, predați-l unui centru public de colectare a aparatelor electrice uzate. Aparatele electrice uzate nu trebuie în niciun caz aruncate în containerele pentru gunoi (a se vedea simbolul).

Indicații suplimentare privind eliminarea

Predați aparatul electric uzat fără a afecta refolosirea sau valorificarea a acestuia.

Aparatele electrice uzate pot conține substanțe poluante. În cazul manipulării necorespunzătoare sau deteriorării aparatului, cu ocazia valorificării ulterioare, aceste substanțe pot cauza probleme de sănătate sau infesta apa și solul.

Date tehnice

Model	IM-A0101
Tensiunea	220 - 240 V~
Frecvența	50 Hz
Clasa de protecție	II
Puterea	12 W
Zgomot	62 dB(A)
Cantitatea max. de umplere	1 litru
Dimensiunile aparatului înălțime x lățime x adâncime	246 x 235 x 209 mm



Garanția

Kaufland acordă o garanție de 3 ani de la data cumpărării.

Sunt exceptate de la garanție daunele provocate ca urmare a nerespectării instrucțiunilor de folosire, utilizării abuzive, manipulării necorespunzătoare, reparațiilor neautorizate sau întreținerii și îngrijirii insuficiente.

Vážená zákazníčka, vážení zákazník!

Blahoželáme vám ku kúpe vášho nového prístroja. Rozhodli ste sa pre výrobok s výborným výkonom za vynikajúcu cenu, ktorý vám prinesie veľa radosti.

Pred použitím prístroja sa oboznámte so všetkými pokynmi týkajúcimi sa obsluhy a bezpečnosti.

Prístroj používajte len predpísaným spôsobom a na účely, na ktoré je určený. Pri odovzdávaní výrobku tretej strane jej odovzdajte aj všetky podklady.

Rozsah dodávky

- Jednotka motora (A)
- Kryt (B)
- Hnací hriadel' (C)
- Miešadlo (D)
- Nádoba na zmrzlinu (E)
- Prídržný kruh s rukovätami (F)
- Vonkajšia nádoba (G)
- Návod na obsluhu

Skontrolujte, či vám boli dodané všetky diely a či sa prístroj pri preprave nepoškodil. Poškodený prístroj neuvádzajte do prevádzky!

V prípade poškodenia sa obráťte na niektorú z pobočiek Kaufland.

Bezpečnosť

Predtým, ako prístroj prvý raz použijete, si dôsledne prečítajte nasledujúce bezpečnostné pokyny.

Za účelom bezpečného používania dodržiavajte nasledujúce bezpečnostné pokyny.

Účel použitia

- Prístroj je určený výlučne na prípravu zmrzliny v množstve obvyklom pre domácnosť.
- Prístroj nepoužívajte v exteriéroch.
- Prístroj je určený len na používanie v domácnostiach. Nie je určený na používanie v obchodných prevádzkach.
- Prístroj používajte len na predpísané účely a s originálnym príslušenstvom. Každé iné použitie alebo zmeny na prístroji sú v rozpore s účelom použitia. Na škody vzniknuté používaním v rozpore s účelom použitia alebo škody vzniknuté v dôsledku nesprávnej manipulácie sa nevzťahuje záruka.

Bezpečnosť detí a osôb



Výstraha!

Nebezpečenstvo udusenía detí pri hre s obalovým materiálom! Obalový materiál uchovávajúte vždy mimo dosahu detí.

- Tento spotrebič môžu používať deti od 8 rokov veku a staršie, ak sa im poskytuje dohľad alebo sa im poskytnú inštrukcie týkajúce sa používania spotrebiča bezpečným spôsobom a ak rozumejú príslušnému nebezpečenstvu.
- Deti nesmú vykonávať čistenie a používateľskú údržbu, pokiaľ nie sú staršie ako 8 rokov a to pod dohľadom.
- Držte spotrebič a šnúru mimo dosahu detí, pokiaľ majú menej ako 8 rokov.
- Deti sa nesmú hrať so spotrebičom.
- Spotrebiče môžu obsluhovať osoby so zníženými telesnými, zmyslovými alebo mentálnymi schopnosťami alebo nedostatkom skúseností, ak sa im poskytol dohľad alebo inštrukcie týkajúce sa používania spotrebiča bezpečným spôsobom a porozumeli príslušným nebezpečenstvám.

Všeobecná bezpečnosť

- Prístroj sa nesmie používať v prípade poškodenia sieťového kábla alebo krytu.
- V prípade poškodenia sieťového kábla ho smie vymeniť len autorizovaný opravný servis, aby sa zabránilo ohrozeniam.
- Prístroj sa smie prevádzkovať len s dodaným príslušenstvom.
- Vždy odpojte spotrebič zo siete, ak sa ponechá bez dozoru, a pred zmontovaním, demontovaním alebo čistením.
- Jednotku motora neponárajte do vody ani do iných kvapalín a neumývajte ju pod tečúcou vodou.
- Zabezpečte, aby na sieťový kábel ani sieťovú zástrčku nekvapkala voda
- Prístroj a príslušenstvo – s výnimkou miešadla – sa nesmú čistiť v umývačke riadu.
- Dodržiavajte informácie uvedené v odseku „Čistenie a starostlivosť“.

Bezpečnosť pri montáži a zapájaní

- Prístroj zapájajte len do takého elektrického zdroja, ktorého napätie a frekvencia zodpovedajú údajom na výrobnom štítku! Typový štítok sa nachádza na spodnej časti jednotky motora.
- Prístroj zapájajte len do nepoškodenej zásuvky, ktorá bola nainštalovaná podľa predpisov.
- Prístroj postavte vždy na stabilnú, rovnú a protišmykovú plochu.
- Prístroj je vybavený protišmykovými silikónovými nožičkami. Rôzne laky, plasty a ošetrojúce prostriedky na povrchu nábytkov môžu silikónové nožičky narušiť a poškodiť. Prístroj prípadne položte na protišmykovú podložku.
- Prístroj sa nesmie umiestňovať na horúcu plochu alebo do blízkosti zdrojov tepla.
- Prístroj nepoužívajte v blízkosti nádob naplnených vodou, ako napr. umývadla.

Bezpečnosť počas obsluhy

- Keď je prístroj v prevádzke, nikdy ho ne nechávajte bez dozoru.
- Po každom použití vytiahnite sieťový kábel zo zásuvky.
- Hlboko zmrazenú nádobu na zmrzlinu nikdy nechytajte mokrými rukami. Ruky môžu primrznúť.
- Tvrdé a ostré predmety môžu poškodiť nádobu na zmrzlinu. Na vybratie hotovej zmrzliny používajte výlučne gumené alebo drevené kuchynské náradie.
- Nádobu na zmrzlinu s dvojitou stenou je naplnená kvapalinou. Táto kvapalina je nejedovatá, nie je však vhodná na konzumáciu. Ak vytečie kvapalina z poškodenej nádoby na zmrzlinu, nádoba sa nesmie viac používať.

- Nezhrievajte nádobu na zmrzlinu na viac ako 40 °C.
- Aby sa zabránilo primrznutiu zmrzlinovej hmoty k nádobe na zmrzlinu a zablokovaní miešadla,
 - zmrzlinovač najskôr zapnite a potom dávajte pripravenú zmrzlinovú hmotu cez otvor v kryte do bežiacieho stroja,
 - zmrzlinovač počas prípravy zmrzliny nevypínajte a znova nezapínajte.
- Do nádoby na zmrzlinu nestrkajte žiadne predmety (napr. lyžicu), pokiaľ je prístroj v prevádzke.
- Na ochranu motora má prístroj vypínač automaticku. Táto prístroj automaticky vypne, keď sa motor prehreje. V takomto prípade vytiahnite sieťovú zástrčku zo zásuvky a počkajte najmenej 15 minút, kým motor vychladne.

Bezpečnosť pri čistení

- Pred čistením odpojte prístroj od siete.
- Po každej príprave zmrzliny prístroj a všetky diely príslušenstva dôkladne vyčistite (pozri k tomu odsek „Čistenie a starostlivosť“).

Hygienické opatrenia

- Pri príprave zmrzliny je maximálne dôležitá absolútna hygiena.
- Všetky časti zmrzlinovača musia byť úplne čisté, predovšetkým všetky časti, ktoré prichádzajú do kontaktu s prísadami.
 - Prísady ako mlieko, smotana a predovšetkým surové vajcia môžu obsahovať choroboplodné zárodky, napr. salmonelu. Ani zmrazením sa choroboplodné zárodky neusmrtia. Používajte len čerstvé prísady a udržiavajte ich chladené až do použitia.
 - Ak pripravujete zmrzlinu pre osoby s osla-

beným obranným systémom (napr. malé deti, starí alebo chorí ľudia), mali by ste sa vyhnúť použitiu surového vajca.

- Pripravenú zmrzlinovú hmotu vložte ihneď do chladničky a neuschovávajte ju tam dlhšie ako 24 hodín.
- Pripravená zmrzlina by sa mala ihneď skonzumovať. Zmrzlinu, ktorá bola vyrobená z čerstvých prísad, môžete skladovať v mrazničke pri teplote $-18\text{ }^{\circ}\text{C}$ najviac 1 týždeň.
- Zmrzlinu, ktorá sa začala rozmrazovať alebo je rozmrazená, v žiadnom prípade nesmiete znova zamraziť.

Pred prvým uvedením do prevádzky

- Pred prvým použitím odstráňte z prístroja všetky obalové materiály.
- Pred prvým použitím prístroj a príslušenstvo dôkladne vyčistite (pozri odsek „Čistenie a starostlivosť“).

Zamrazenie nádoby na zmrzlinu

Nádoba na zmrzlinu sa musí pred prípravou zmrzliny najmenej 24 hodín zamrazovať v mrazničke.

Dávajte pozor na to, aby bola nádoba na zmrzlinu úplne suchá, keď ju zamrazujete.

- Zabalte prázdnu nádobu na zmrzlinu do zamrazovacieho vrečka a vrečko uzavrite, aby sa nevytvorili žiadne usadeniny ľadu.
- Zabalenú nádobu na zmrzlinu vložte do mrazničky.
- Nádobu na zmrzlinu nechajte pri teplote $-18\text{ }^{\circ}\text{C}$ alebo nižšej zamrazovať najmenej 24 hodín.
- Aby bola nádoba na zmrzlinu čo naj-

chladnejšia, vyberte ju z mrazničky až tesne pred prípravou zmrzliny.

Príprava zmrzlinovej hmoty

Pred prípravou v zmrzlinovači sa musí zmrzlinová hmota najmenej 4 hodiny chlaadiť v chladničke.

Množstvo náplne nádoby na zmrzlinu je maximálne 1 liter zmrzlinovej hmoty.

Na nasledujúcich stranách nájdete recepty na rôzne druhy zmrzlín (pozri k tomu odsek „Recepty“).

- Pripravte zmrzlinovú hmotu.
- Zmrzlinovú hmotu vložte do chladničky a nechajte ju najmenej 4 hodiny chladnúť.

Zloženie/rozloženie prístroja



Upozornenie!

Pri náhodnom spustení prístroja hrozí nebezpečenstvo poranenia! Skôr ako budete skladať alebo rozkladať časti prístroja, zabezpečte, aby bola sieťová zástrčka vytiahnutá.

Vloženie jednotky motora (obrázok 1)

- Vložte jednotku motora do krytu tak, aby obidva zaisťovacie háky na jednotke motora zasahovali do pravouhlých otvorov v kryte.
- Pritlačte zľahka jednotku motora, kým zaisťovacie háky počuteľne nezapadnú.
- Zasuňte hnací hriadel' až na doraz do určeného otvoru na spodnej strane jednotky motora.
- Zabezpečte, aby bol hnací hriadel' úplne zasunutý a nemohol vypadnúť.

Vybratie jednotky motora

(obrázok 2)

- Na vybratie jednotky motora potiahnite za odistovacu rukoväť. Zaisťovacie háky jednotky motora sa tak uvoľnia a motorová jednotka sa môže vybrať z krytu.
- Vytiahnite hnací hriadeľ z jednotky motora.

Nasadenie miešadla (obrázok 3)

- Nasadte miešadlo na hnací hriadeľ až na doraz.

Vybratie miešadla

- Na vybratie miešadla ho vytiahnite z hnačieho hriadeľa.

Vloženie nádoby na zmrzlinu

(obrázok 4)

- Vonkajšiu nádobu postavte na stabilnú, rovnú a nekĺzavú plochu.
- Nasadte prídržný kruh na vonkajšiu nádobu.

Pritom dajte pozor na to, aby vedenie na prídržnom kruhu zasahovalo do malého výrezu na vonkajšej nádobe.



Upozornenie!

Nebezpečenstvo poranenia pri mrznutím rúk.

- Hlboko zmrazenú nádobu na zmrzlinu nikdy nechytajte mokkými rukami.
- Prípadne použite kuchynské rukavice.
- Vyberte hlboko zmrazenú nádobu na zmrzlinu zo zamrazovacieho vrečka.
- Ak by sa na nádobe na zmrzlinu vytvoril ľadový alebo zamrznutý povlak, odstráňte ho škrabkou z dreva alebo plastu. Ne-

používajte kovové predmety, aby sa zabránilo poškodeniam.

- Vložte nádobu na zmrzlinu do prídržného kruhu.

Vybratie nádoby na zmrzlinu

- Na vybratie nádoby na zmrzlinu uchopte prídržný kruh za rukoväti a vyberte ho spolu s nádobou na zmrzlinu z vonkajšej nádoby.

Nasadenie krytu (obrázok 5)

- Nasadte kryt spolu s vloženou jednotkou motora a nasunutým miešadlom na prídržný kruh tak, aby tri výstupky na vnútornej strane okraja krytu zasahovali do vedení na prídržnom kruhu.
- Otočte kryt v smere hodinových ručičiek až na doraz tak, aby počuteľne zapadol a bol pevne zaistený.

Vybratie krytu

- Na vybratie krytu ho otáčajte proti smeru hodinových ručičiek, kým sa neodblokuje.
- Zdvihnite kryt spolu s jednotkou motora a miešadlom smerom nahor.

Príprava zmrzliny

(obrázok 6 + 7)

Aby zmrzlinová hmota neprimrzla k vnútornej strane nádoby na zmrzlinu, naplňte pripravenú zmrzlinovú hmotu do nádoby na zmrzlinu až potom, keď je zmrzlinovač kompletne zmontovaný a zapnutý.

- Zasuňte sieťovú zástrčku do zásuvky.
- Stlačte spínač ZAP/VYP.
Miešadlo sa otáča (môže sa pritom otáčať doprava alebo doľava).

Pozor!

Zmrzlinovač počas prípravy zmrzliny nevypínajte, inak môže zmrzlinová hmota primrznúť k vnútornej strane nádoby na zmrzlinu.

- Teraz naplňte pripravenú zmrzlinovú hmotu cez plniaci otvor na kryte do nádoby na zmrzlinu.
- Nenaplňte viac ako 1 liter zmrzlinovej hmoty.
- Nechajte zmrzlinovač bežať, kým zmrzlina nedosiahne požadovanú konzistenciu.

Upozornenia:

- Doba prípravy závisí od druhu zmrzlinovej zmesi a teploty prísad. Pri normálnej zmrzline sa dá vychádzať z doby prípravy cca 40 minút.
- Keď zmrzlina po približne 40 minútach nedosiahne požadovanú konzistenciu, vložte ju do mrazničky, kým sa nedosiahne požadovaná konzistencia.
- Po príprave zmrzlinovač vypnite tak, že stlačíte spínač ZAP/VYP.
- Sieťovú zástrčku vyťahnite zo zásuvky.
- Opatrne vyberte kryt spolu s vloženou jednotkou motora a miešadlom.
- Vyberte hotovú zmrzlinu pomocou gumenej škrabky alebo drevenej lyžice.
- Na vybratie nádoby na zmrzlinu uchopte pridržný kruh za rukoväti a vyberte ho spolu s nádobou na zmrzlinu z vonkajšej nádoby.

Recepty

Banánová zmrzlina

Prísady:

- 1 veľký zrelý banán
- 200 ml chladeného mlieka s nízkym obsahom tuku
- 100 ml smotany na šľahanie (30 % tuku)
- 50 g práškového cukru

Príprava:

- Rozmixujte banán.
- Smotanu na šľahanie vyšľahajte do tuha.
- Banánové pyré dobre premiešajte spolu s ostatnými prísadami a primiešajte šľahačku, kým nevznikne homogénna hmota.
- Následne vložte zmrzlinovú hmotu do chladničky a nechajte ju najmenej 4 hodiny chladnúť.

Vanilková zmrzlina

Prísady:

- 2 žltky
- 200 ml chladeného mlieka s nízkym obsahom tuku
- 200 ml smotany na šľahanie (30 % tuku)
- 50 g práškového cukru
- 1 – 2 balíčky vanilkového cukru

Príprava:

- Vaječný žltok vyšľahajte do peny spolu s práškovým a vanilkovým cukrom, kým nebude hmota svetlá.
- Pridajte studené mlieko a premiešajte.
- Smotanu na šľahanie vyšľahajte do tuha.
- Šľahačku primiešajte tak, aby vznikla homogénna hmota.
- Následne vložte zmrzlinovú hmotu do chladničky a nechajte ju najmenej 4 hodiny chladnúť.

Čistenie a starostlivosť

Po každej príprave zmrzliny prístroj a všetky diely príslušenstva dôkladne vyčistite.



Upozornenie!

Hrozí nebezpečenstvo zásahu elektrickým prúdom kvôli vlhkosti! Jednotku motora

- neponárajte do vody;
- nedržte pod tečúcou vodou;
- neumývajte v umývačke riadu.

Pozor!

- Nepoužívajte ani špongie s drsnou stranou, ani abrazívne čistiace prostriedky, aby ste nepoškodili povrchy prístroja a príslušenstva.
- S výnimkou miešadla sa plastové diely príslušenstva nesmú čistiť v umývačke riadu. Plastové diely sa môžu zdeformovať, sfarbiť alebo zmatnieť.

Pred prvým použitím

Pred prvým uvedením do prevádzky musíte prístroj a jeho príslušenstvo dôkladne vyčistiť.

Čistenie jednotky motora

- Uistite sa, že sieťová zástrčka je vytiahnutá zo zásuvky.
- Jednotku motora čistite iba pomocou mierne navlhčenej, mäkkej handričky.
- V prípade potreby môžete vybrať aj hnačí hriadeľ a umyť ho v teplej vode.
- Všetky diely dobre osušte.

Čistenie nádoby na zmrzlinu

- Skôr ako budete nádobu na zmrzlinu čistiť, počkajte, kým sa zohreje na izbovú teplotu.
- Nádobu na zmrzlinu čistite mäkkou handričkou v teplej vode (max. do 40 °C) s jemným umývacím prostriedkom.
- Nádobu na zmrzlinu následne opláchnite čistou vodou.
- Nádobu na zmrzlinu dobre osušte.

Čistenie miešadla

- Miešadlo čistite mäkkou handričkou v teplej vode s jemným umývacím prostriedkom.
- Následne miešadlo opláchnite čistou vodou.
- Alternatívne môžete miešadlo vyčistiť aj v umývačke riadu.
- Potom miešadlo dobre vysušte.

Čistenie vonkajšej nádoby, krytu a prídržného kruhu

- Vonkajšiu nádobu, kryt a prídržný kruh čistite mäkkou handričkou v teplej vode s jemným umývacím prostriedkom.
- Následne všetky diely opláchnite čistou vodou.
- Všetky diely dobre osušte.

Náprava pri poruchách

Problém	Možné príčiny	Náprava
Prístroj nefunguje.	Sieťová zástrčka nie je zasunutá.	Zasuňte sieťovú zástrčku.
Na nádobe na zmrzlinu sa vytvoril ľadový alebo zamrznutý povlak.	<ul style="list-style-type: none"> • Nádoba na zmrzlinu bola pred zamrznutím vlhká. • Nádoba na zmrzlinu nebola zabalená do zamrazovacieho vrečka. 	<ul style="list-style-type: none"> • Nádobu na zmrzlinu pred zamrznutím úplne vysušte. • Nádobu na zmrzlinu na zamrznutie zabaľte do zamrazovacieho vrečka. • Ľadový alebo zamrznutý povlak opatrne odstráňte z nádoby na zmrzlinu pomocou škrabky z dreva alebo plastu. Nepoužívajte kovové predmety, aby sa zabránilo poškodeniam!
Zmrzlinová hmota kypí z plniaceho otvoru krytu.	Bolo naplnené príliš veľké množstvo zmrzlinovej hmoty. Pri miešaní sa zmrzlinová hmota tlačí nahor.	Odoberte prebytočnú zmrzlinovú hmotu a pri ďalšej príprave zmrzliny naplňte menej zmrzlinovej hmoty. Maximálne množstvo náplne je 1 liter.
Zmrzlinový krém je príliš mäkký.	Nádoba na zmrzlinu a/alebo zmrzlinová hmota neboli dostatočne studené.	<ul style="list-style-type: none"> • Nádobu na zmrzlinu nechajte najmenej 24 hodín zamrazovať v mrazničke. • Zmrzlinovú hmotu nechajte najmenej 4 hodiny chladnúť v chladničke. • Príliš mäkkú zmrzlinu môžete nechať ešte domraziť v mrazničke.
Prístroj sa vypína.	Aktivovala sa ochrana proti prehriatiu.	Vytiahnite sieťovú zástrčku a počkajte najmenej 15 minút, kým motor vychladne.

Likvidácia

Likvidácia obalu

Obal výrobku je vyrobený z materiálov vhodných na recykláciu. Obalové materiály odstraňujte v súlade s ich označením v rámci verejných zberných dvorov, resp. podľa miestnych predpisov.

Likvidácia starého prístroja

 Pokiaľ už elektrický prístroj ďalej nechcete používať, bezplatne ho odovzdajte vo verejnom zbernom dvore pre staré elektrické spotrebiče. Staré elektrické spotrebiče sa v žiadnom prípade nesmú likvidovať prostredníctvom zberných smetných nádob (pozri symbol).

Ďalšie pokyny k likvidácii

Váš starý elektrický prístroj odovzdajte tak, aby nebola ovplyvnená jeho ďalšia recyklácia.

Staré elektrické spotrebiče môžu obsahovať škodlivé látky. Pri nesprávnej manipulácii alebo poškodení prístroja môžu tieto pri jeho neskoršej recyklácii spôsobiť ujmu na zdraví alebo znečistiť vodné toky či pôdu.

Technické údaje

Model	IM-A0101
Napätie	220 - 240 V~
Frekvencia	50 Hz
Trieda ochrany	II 
Príkon	12 W
Max. množstvo náplne	1 liter
Rozmery prístroja výška x šírka x hĺbka	246 x 235 x 209 mm

Deklarovaná hodnota emisie hluku tohto spotrebiča je 62 dB(A), čo predstavuje hladinu A akustického výkonu vzhľadom na referenčný akustický výkon 1 pW.



Záruka

Kaufland vám poskytuje záruku 3 roky, ktorá začína plynúť dňom kúpy.

Zo záruky sú vylúčené poškodenia, ktoré boli spôsobené nerešpektovaním pokynov v návode na obsluhu, nesprávnym používaním, neodborným zaobchádzaním, samovolnými opravami alebo nedostatočnou údržbou a starostlivosťou.

Уважаеми клиенти,

Поздравяваме Ви с покупката на Вашия нов уред. Избрали сте продукт с прекрасен съотношение цена/качество, който ще Ви доставя много радости.

Преди да използвате уреда, запознайте се с всички инструкции за обслужване и безопасност.

Използвайте уреда само според описанието и за посочените области на приложение. При предаване на уреда на трети лица предайте им и цялата му документация.

Безопасност

Преди да използвате уреда за първи път, прочетете внимателно следните указания за безопасност.

За безопасна употреба следвайте указанията за безопасност по-долу.

Употреба по предназначение

Уредът е предназначен за приготвяне на сладолед в обичайни за домакинствата количества.

- Не използвайте уреда на открито.
- Уредът е предназначен само за домашна употреба. Той не е предвиден за промишлено приложение.
- Използвайте уреда само за описаното приложение и с оригиналните принадлежности. Всяка друга употреба или изменение се смята за несъответстващи на предназначението. Не се поема отговорност за щети, причинени от употреба, несъответстваща на предназначението, или неправилно обслужване.

Обхват на доставката

- Задвижващ блок (A)
- Капак (B)
- Задвижващ вал (C)
- Бъркалка (D)
- Съд за сладолед (E)
- Пръстен-държач с дръжки (F)
- Външен съд (G)
- Инструкция за употреба

Проверете дали са налице всички части и дали по уреда няма повреди от транспортирането.

Не пускайте в експлоатация повреден уред!

При повреда, моля, обръщайте се към филиал на Kaufland.

Безопасност на деца и хора



Предупреждение!

За децата има опасност от задушаване при игра с опаковката! Непременно дръжте опаковката далече от деца.

- Деца на възраст над 8 години и нагоре могат да използват уреда само под наблюдение или след като са инструктирани относно безопасната му работа и са разбрали произтичащите опасности.
- Почистването и поддръжката от потребителя не следва да се извършва от деца, освен ако са над 8 или повече години и са под наблюдение.
- Деца под 8 години да се държат настрана от уреда и неговия захранващ кабел.
- Деца не трябва да играят с уреда.
- Възрастни хора с намалени физически, сензорни или умствени способности или такива, които нямат опит и/или познания, могат да използват уреда само ако бъдат наблюдавани или са получили инструкции за използването на уреда по безопасен начин и са разбрали опасностите, произтичащи от него.

Общи инструкции за безопасност

- Уредът не трябва да се използва, ако са повредени захранващият кабел или корпусът.
- Ако захранващият кабел е повреден, той може да бъде заменен само от оторизиран сервиз, за да се предотвратят опасности.
- Уредът трябва да се използва само с доставените принадлежности.
- При отсъствието на надзор, преди сглобяването, разглобяването или почистването уредът трябва да се изключва от електрическата мрежа.
- Не потапяйте задвижващия блок във вода или други течности и не го почиствайте под течаща вода.
- Уверете се, че върху захранващия кабел или щепсела не капе вода.
- Уредът и принадлежностите - с изключение на бъркалката - не трябва да се почистват в миялна машина.
- Спазвайте инструкциите в раздел „Почистване и поддръжка“.

Безопасност при монтаж и свързване

- Свържете уреда към електрозахранване, чийто напрежение и честота съвпадат с данните от етикета за типа! Етикета се намира на долната страна на задвижващия блок.
- Свържете уреда само към обезопасен контакт, който не е повреден и е инсталиран в съответствие с изискванията.
- Винаги поставяйте уреда върху стабилна, равна и нехлъзгава повърхност.
- Уредът е със силиконови крачета, които предотвратяват плъзгането му. Различни лакове, пластмаси и поддържащи средства на повърхността на мебели могат да разтворят и повредят силиконовите крачета. При възможност поставяйте уреда върху нехлъзгава повърхност.
- Уредът не трябва да се поставя върху гореща повърхност или в близост до източник на топлина.
- Не използвайте уреда в близост до напълнени с вода съдове, като например мивки.

Безопасност по време на работа

- Не оставяйте уреда без надзор, докато работи или докато е свързан към електрическата мрежа.
- След всяка употреба изключвайте щепсела от контакта.
- Никога не хващайте дълбоко охладения съд за сладолед с мокри ръце. Ръцете могат да залепнат.
- Твърди и остри предмети могат да увредят съда за сладолед. Използвайте само гумени или дървени принадлеж-

ности за изваждането на готовия сладолед.

- Съдът за сладолед, който е с двойни стени, е напълнен с течност. Течността не е отровна, но не е предвидена за консумация. Ако изтече течност от повреден съд за сладолед, той повече не трябва да се използва.
- Не загрявайте съда за сладолед над 40 °С.
- За да предотвратите замръзване на сместа за сладолед към съда за сладолед и блокиране по този начин на бъркалката,
 - първо включвайте машината за сладолед и след това добавяйте готовата смес за сладолед към работещата машина през отвора в капака,
 - не изключвайте и включвайте отново машината за сладолед по време на приготвянето на сладолед.
- Не пъхайте предмети (например лъжица) в съда за сладолед, докато уредът работи.
- За защита на двигателя уредът разполага с функция за автоматично изключване. Тя изключва уреда автоматично при прегряване на двигателя. В такъв случай изключете щепсела от контакта и изчакайте поне 15 минути, докато двигателят се охлади.

Безопасност при почистване

- Преди всяко почистване изключвайте щепсела от контакта на електрическата мрежа.
- След всяко приготвяне на сладолед почиствайте основно уреда и всички принадлежности (за целта вижте раздел „Почистване и поддръжка“).

Хигиенни мерки

При приготвянето на сладолед абсолютната хигиена е извънредно важна.

- Всички части на машината за сладолед трябва да бъдат напълно чисти; особено тези, които влизат в контакт със съставките.
- Съставките като мляко, сметана и особено суровите яйца могат да съдържат патогени, например салмонели. И замразяването не убива патогените. Използвайте само пресни съставки и ги съхранявайте в хладилник непосредствено до употребата им.
- Ако приготвяте сладолед за лица с отслабена имунна защита (например малки деца, възрастни или болни хора), избягвайте употребата на сурови яйца.
- Готовата смес за сладоледа поставяйте незабавно в хладилник и я съхранявайте там не по-дълго от 24 часа.
- Готовият сладолед трябва да се консумира веднага. Сладолед, който е приготвен от пресни съставки, можете да съхранявате във фризер при $-18\text{ }^{\circ}\text{C}$ не по-дълго от 1 седмица.
- Започнал да се топи или разтопен сладолед в никакъв случай не трябва да се замразява отново.

Преди първото пускане в експлоатация

- Преди първата употреба отстранете всички опаковъчни материали от уреда.
- Преди първа употреба почистете внимателно уреда и принадлежностите (виж раздел „Почистване и поддръжка“).

Замразяване на съда за сладолед

Преди приготвянето на сладоледа съдът за сладолед трябва да се замразява във фризер в продължение на най-малко 24 часа.

Внимавайте съдът за сладолед да е напълно сух, когато го замразявате.

- Опаковайте празния съд за сладолед в пликче за замразяване и затворете плътното пликчето, за да не се получи отлагане на лед.
- Поставете опакования съд за сладолед във фризера.
- Оставете съда за сладолед да се замразява при $-18\text{ }^{\circ}\text{C}$ или по-ниска температура в продължение на най-малко 24 часа.
- За да е изстуден съдът за сладолед възможно най-добре, изваждайте го от фризера непосредствено преди приготвянето на сладоледа.

Приготвяне на сместа за сладолед

Преди приготвянето на сладоледа сместа трябва да се охлажда в хладилника в продължение на най-малко 4 часа.

Максималното количество на сместа за сладолед в съда трябва да е максимално 1 литър.

На следващите страници ще намерите рецепти за различни видове сладолед (за тази цел вижте раздела „Рецепти“).

- Подгответе сместа за сладолед.
- Поставете сместа в хладилника и я оставете да се охлажда най-малко 4 часа.

Сглобяване/разглобяване на уреда



Предупреждение!

Опасност от нараняване при неволно включване на уреда! Уверете се, че щепселът е изваден от контакта преди да сглобите или разглобите частите на уреда.

Поставяне на задвижващия блок (фиг. 1)

- Поставете задвижващия блок в капака така, че двете заключващи кукички на задвижващия блок да влязат в правоъгълните отвори на капака.
- Леко натиснете задвижващия блок, докато заключващите кукички се фиксират с прищракване.
- Пъхнете задвижващия вал до отказ в предвидения за тази цел отвор на долната страна на задвижващия блок.
- Уверете се, че задвижващият вал е вкаран изцяло и не може да падне.

Сваляне на задвижващия блок (фиг. 2)

- За да свалите задвижващия блок, изтеглете деблокиращия лост. По този начин се освобождават заключващите кукички на задвижващия блок и задвижващият блок може да се свали от капака.
- Изтеглете задвижващия вал от задвижващия блок.

Поставяне на бъркалката (фиг. 3)

- Поставете бъркалката до отказ на задвижващия вал.

Сваляне на бъркалката

- За да свалите бъркалката, изтеглете я от задвижващия вал.

Поставяне на съда за сладолед (фиг. 4)

- Поставете външния съд на уреда върху стабилна, равна и нехлъзгава повърхност.
- Поставете пръстена-държач върху външния съд. Внимавайте водачът на пръстена-държач да попадне в малкия прорез на външния съд.



Внимание!

Опасност от нараняване поради залепване на ръцете вследствие замръзване.

- Никога не хващайте дълбоко охладения съд за сладолед с мокри ръце.

- При възможност използвайте домакински платнени ръкавици.

- Извадете съда за сладолед от пликчето за замразяване.
- В случай че се е отложил лед или скреж по съда за сладолед, отстранете го с дървена или пластмасова шпатула. Не използвайте метални предмети, за да избегнете повреждане.
- Поставете съда за сладолед в пръстена-държач.

Изваждане на съда за сладолед

- За да извадите съда за сладолед, хванете пръстена-държач за дръжките и го извадете от външния съд заедно със съда за сладолед.

Поставяне на капака (фиг. 5)

- Поставете капака заедно със задвижващия блок и бъркалката върху пръстена-държач така, че трите пъпки от вътрешната страна на ръба на капака да попаднат във водачите на пръстена-държач.
- Завъртете капака по посока на часовниковата стрелка до отказ, докато се чуе прищракване и капакът е здраво фиксиран.

Сваляне на капака

- За да свалите капака, завъртете в посока, обратна на часовниковата стрелка, докато капакът се деблокира.
- Повдигнете нагоре и извадете капака заедно със задвижващия блок и бъркалката.

Приготвяне на сладоледа (фиг. 6 + 7)

За да не замръзне сместа за сладоледа към вътрешната страна на съда за сладолед, изсипете готовата смес в съда за сладолед едва тогава, когато машината за сладолед е напълно сглобена и включена.

- Включете щепсела в контакта.
- Натиснете превключвателя ВКЛ./ИЗКЛ. Бъркалката се върти (тя може да се върти надясно или наляво).

Внимание!

Не изключвайте машината за сладолед по време на приготвянето на сладоледа, в противен случай сместа за сладолед може да замръзне към вътрешната страна на съда за сладолед.

- Сега изсипете готовата смес за сладолед в съда за сладолед през отвора за пълнене на капака.
- Не изсипвайте повече от 1 литър смес за сладолед.
- Оставете машината за сладолед да работи до получаването на желаната консистенция на сладоледа.

Забележки:

- Времето за приготвянето зависи от типа на сместа за сладолед и температурата на съставките. За нормален сладолед може да се приеме, че времето за приготвяне е около 40 минути.
- Ако след около 40 минути сладоледът не е достигнал желаната консистенция поставете го във фризера, докато достигне желаната консистенция.
- След като приключи приготвянето изключете машината за сладолед като натиснете превключвателя ВКЛ./ИЗКЛ.
- Извадете щепсела от контакта.
- Внимателно отстранете капака заедно със задвижващия блок и бъркалката.
- Извадете готовия сладолед с помощта на гумена шпатула или дървена лъжица.
- За да извадите съда за сладолед, хванете пръстена-държач за дръжките и го извадете от външния съд заедно със съда за сладолед.

Рецепти

Бананов сладолед

Продукти:

- 1 голям зрял банан
- 200 мл охладено, нискомаслено прясно мляко
- 100 мл сметана за разбиване (30 % масленост)
- 50 г пудра захар

Начин на приготвяне:

- Бананът да се направи на пюре.
- Сметаната се бие до втвърдяване.
- Банановото пюре се смесва с другите съставки и се добавя разбитата сметана, докато се получи хомогенна маса.
- След това сместа за сладолед се поставя в хладилника и се охлажда в продължение на най-малко 4 часа.

Ванилов сладолед

Продукти:

- 2 жълтъка
- 200 мл охладено, нискомаслено прясно мляко
- 200 мл сметана за разбиване (30 % масленост)
- 50 г пудра захар
- 1-2 пакетчета ванилова захар

Начин на приготвяне:

- Жълтъците се разбиват със захарта и ваниловата захар до получаване на кремообразна светла маса.
- Добавя се студеното мляко и се разбърква.
- Сметаната се бие до втвърдяване.
- Добавя се сметаната и се разбърква до получаването на хомогенна маса.

- След това сместа за сладолед се поставя в хладилника и се оставя да се охлади за най-малко 4 часа.

Почистване и поддръжка

След всяко приготвяне на сладолед почиствайте основно уреда и всички принадлежности.



Предупреждение!

При влага има опасност от токов удар! Задвижващият блок

- не трябва да се потапя във вода;
- не трябва да се държи под течаща вода;
- не трябва да се почиства в миялна машина.

Внимание!

- Не използвайте абразивни гъби, нито абразивни почистващи препарати, за да не повредите повърхностите на уреда и неговите принадлежности.
- С изключение на бъркалката, пластмасовите принадлежности не трябва да се почистват в миялна машина. Пластмасовите части могат да променят формата, цвета си или да станат матови.

Преди първата употреба

Преди първото пускане в експлоатация уредът и принадлежностите трябва да бъдат почиствени основно.

Почистване на задвижващия блок

- Уверете се, че щепселът е изваден от контакта.
- Почиствайте задвижващия блок с леко навлажнена, мека кърпа.
- При необходимост можете да свалите и задвижващия вал и да го почистите с топла вода.
- Внимателно подсушете всички части.

Почистване на съда за сладолед

- Преди да почиствате съда за сладолед, изчакайте той да се затопли до стайна температура.
- Почиствайте съда за сладолед с мека кърпа в топла вода (до макс. 40 °C) с мек миеш препарат.
- След това изплакнете съда за сладолед с чиста вода.
- След това внимателно подсушете съда за сладолед.

Почистване на бъркалката

- Почиствайте бъркалката с мека кърпа в топла вода с мек миеш препарат.
- След това изплакнете бъркалката с чиста вода.
- Алтернативна възможност е почистването на бъркалката в миялна машина.
- След това внимателно подсушете бъркалката.

Почистване на външния съд, капака и пръстена-държач

- Почиствайте външния съд, капака и пръстена-държач с мека кърпа в топла вода с мек миеш препарат.
- След това изплакнете частите с чиста вода.
- Внимателно подсушете всички части.

Отстраняване на неизправности

Проблем	Възможна причини	Решение
Уредът не работи.	Щепселът не е включен в контакта.	Включете щепсела.
Върху съда за сладолед са се отложили лед или скреж.	<ul style="list-style-type: none"> • Съдът за сладолед е бил влажен преди замразяването. • Съдът за сладолед не е бил поставен в пликче за замразяване. 	<ul style="list-style-type: none"> • Преди замразяването подсушете напълно съда за сладолед. • Преди замразяването поставете съда за сладолед в пликче за замразяване. • Внимателно отстранете от съда за сладолед отложения лед или скреж с помощта на дървена или пластмасова шпатула. Да не се използват метални предмети, за да се избегнат повреди!

Проблем	Възможна причини	Решение
Сместа за сладолед излиза от отвора за пълнене на капака.	Количеството на сместа за сладолед е твърде голямо. При разбъркването сместа за сладолед се изтласква нагоре.	Да се отстрани излишното количество смес, а при следващото приготвяне на сладолед да се поставя по-малко количество смес. Максималното количество за напълване е 1 литър.
Сладоледът е твърде мек.	Съдът за сладолед и/или сместа за сладолед не са били достатъчно студени.	<ul style="list-style-type: none"> • Съдът за сладолед да се замразява най-малко 24 часа във фризер. • Сместа за сладолед да се охлажда най-малко 4 часа в хладилник. • Твърде мекият сладолед можете да дозамразите във фризера.
Уредът не се изключва.	Активирана е защитата срещу прегряване.	Да се извади щепселът и да се изчака поне 15 минути, докато двигателят се охлади.

Отстраняване на отпадъците

Изхвърляне на опаковката

Опаковката на продукта е от рециклиращи се материали. Отстранявайте материалите на опаковката в съответствие с обозначението им на обществените места за събиране на отпадъци, респ. според изискванията във Вашата страна.

Отстраняване на непотребния уред



Ако не искате повече да използвате уреда, предайте го безплатно в пункта за събиране на стари електроуреди. В никакъв случай старите електроуреди не трябва да се изхвърлят в контейнера за общи отпадъци (вж. символа).

Други указания за отстраняване

Предайте стария електроуред така, че да не бъде нарушена възможността за неговата повторна употреба или преработване.

Старите електроуреди могат да съдържат вредни вещества. При неправилна употреба или повреждане на уреда може впоследствие да възникнат щети за здравето или замърсяване на водите и почвите.

Технически данни

Модел	IM-A0101
Напрежение	220 - 240 V~
Честота	50 Hz
Клас на защита	II 
Мощност	12 W
Шум	62 dB(A)
Максимално количество за напълване	1 литър
Размери на уреда Височина x ширина x дълбочина	246 x 235 x 209 mm



Гаранция

Kaufland Ви дава гаранция от 3 години от датата на покупката.

Гаранцията не се отнася за щети, причинени от неспазване на инструкцията за употреба, злоупотреба и неправилно боравене, собственооръчни ремонти или недостатъчно обслужване и грижи.

D

Haben Sie Fragen zur Bedienung des Gerätes?

Schnelle und kompetente Hilfe erhalten Sie über unsere kostenlose Service-Hotline:

☎ 08 00 / 1 52 83 52

(Kostenfrei aus dem deutschen Fest- und Mobilfunknetz)

E-Mail: service@kaufland.de

www.kaufland.de

CZ

Máte dotazy týkající se obsluhy zařízení?

Rychlou a kompetentní pomoc získáte na naší bezplatné servisní lince:

☎ 800 165 894

(Bezplatné volání z pevné i mobilní sítě v rámci České republiky.)

E-mail: service@kaufland.cz

www.kaufland.cz

HR

Imate li pitanja vezano uz uređaj?

Za brzu i stručnu pomoć nazovite našu službu za korisnike na besplatan broj:

☎ 0800 223 223

(Poziv na broj se ne naplaćuje.)

E-pošta: service@kaufland.hr

www.kaufland.hr

PL

Czy masz pytania dot. działania tego urządzenia?

Szybką i fachową pomoc otrzymasz dzwoniąc na naszą bezpłatną infolinię:

☎ 800 300 062 (Bezpłatna infolinia)

e-mail: service@kaufland.pl

www.kaufland.pl

RO

MD

Aveți întrebări cu privire la utilizarea aparatului?

Vă stăm la dispoziție prin asistența rapidă și competentă disponibilă gratuit prin hotline-ul nostru:

☎ 0800 080 888

(Număr apelabil gratuit din rețelele: Orange, Vodafone, Telekom, Uqc România și RCS&RDS)

e-mail: service@kaufland.ro

www.kaufland.ro

SK

Máte otázky týkajúce sa obsluhy zariadení?

Rýchlu a kompetentnú pomoc získate na našom bezplatnom servisnom linku:

☎ 0800/152 835

(Bezplatne z pevnej telefonnej linky a mobilu.)

E-mail: service@kaufland.sk

www.kaufland.sk

BG

Имате ли въпроси относно използването на уреда?

Бърза и компетентна помощ можете да получите по нашата безплатна сервисна гореща линия:

☎ 0800 12 220

(Обадете ни се безплатно от цялата страна.)

Имейл: service@kaufland.bg

www.kaufland.bg

- D** Die aktuelle Bedienungsanleitung finden Sie auch unter: www.kaufland.de
- CZ** Aktuální návod k použití je možné nalézt také na adrese: www.kaufland.cz
- HR** Upute za uporabu možete potražiti i na adresi: www.kaufland.hr
- PL** Aktualną instrukcję obsługi można znaleźć również na stronie: www.kaufland.pl
- RO** **MD** Din acest moment puteți găsi instrucțiunile de utilizare și pe: www.kaufland.ro
- SK** Aktuálny návod na obsluhu je možné nájsť aj na adrese: www.kaufland.sk
- BG** Актуалното ръководство за употреба можете да намерите също на: www.kaufland.bg

Hersteller / Výrobce / Proizvođač / Producent /
Producător / Výrobca / Производител:

Kaufland Stiftung & Co. KG,
Rötelstr. 35, 74172 Neckarsulm,
Deutschland, Německo, Njemačka, Niemcy,
Germania, Nemecko, Германия

Importator / Distribuitor MD: Kaufland SRL,
str. Sfatul Țării, nr. 29, Chișinău, MD-2012,
Republica Moldova

Дистрибутор: Кауфланд България ЕООД
енд Ко КД, ул. Скопие 1А, 1233 София

Ursprungsland: China / Země původu: Čína /
Zemlja podrijetla: Kina / Wyprodukowano
w Chinach / Țara de origine: China / Krajina
pôvodu: Čína / Страна на произход: Китай

IM-A0101

640 / 1140774 / 3829870