

MY PROJECT.

COUNTRY
Side[®]

LI-ION AKKU 20V / 4,0 Ah

LI-ION BATTERY 20V / 4,0 Ah

- (D) Originalbetriebsanleitung
- (CZ) Překlad originálního návodu k použití
- (HR) Originalne upute za uporabu
- (PL) Tłumaczenie oryginalnej instrukcji obsługi
- (RO) (MD) Manualul original de utilizare
- (SK) Preklad originálneho návodu na obsluhu
- (BG) Оригинална Инструкция за употреба



Li-Ion Akku | Li-ion baterie | Litij-ionska punjiva baterija | Akumulator litowo-jonowy | Acumulator litiu-ion | Li-ion batéria | Литиево-йонен акумулатор



CE

Exclusively by



D

Klappen Sie vor dem Lesen die Seite mit den Abbildungen aus und machen Sie sich anschließend mit allen Funktionen des Gerätes vertraut.

CZ

Před čtením si otevřete stranu s obrázky a potom se seznamte se všemi funkcemi přístroje.

HR

Prije nego što pročitate tekst, otvorite stranicu sa slikama i upoznajte se na osnovu toga sa proizvodom.

PL

Przed przeczytaniem proszę rozłożyć stronę z ilustracjami, a następnie proszę zapoznać się z wszystkimi funkcjami urządzenia.

RO MD

Înainte de a citi instrucțiunile, priviți imaginile și familiarizați-vă cu toate funcțiile aparatului.

SK

Pred čítaním si odklopte stranu s obrázkami a potom sa oboznámte so všetkými funkciami prístroja.

BG

Преди да прочетете отворете страницата с фигурите и след това се запознайте с всички функции на уреда.

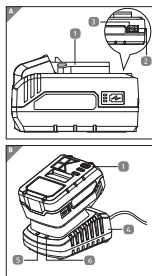

D	Bedienungsanleitung	4
CZ	Návod k obsluze	15
HR	Upute za uporabu	26
PL	Instrukcja obsługi	37
RO / MD	Instrucțiuni de folosire	48
SK	Návod na obsluhu	59
BG	Инструкция за употреба	70

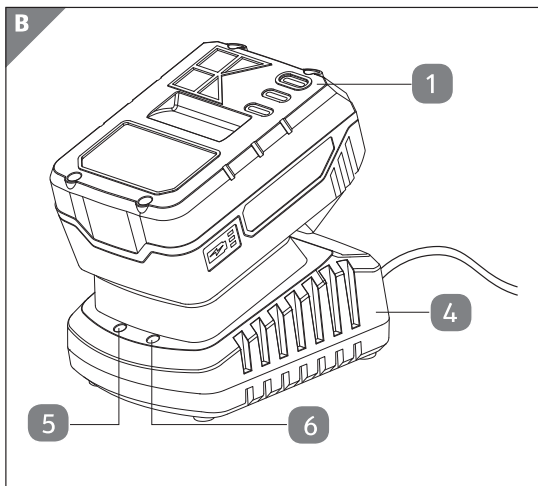
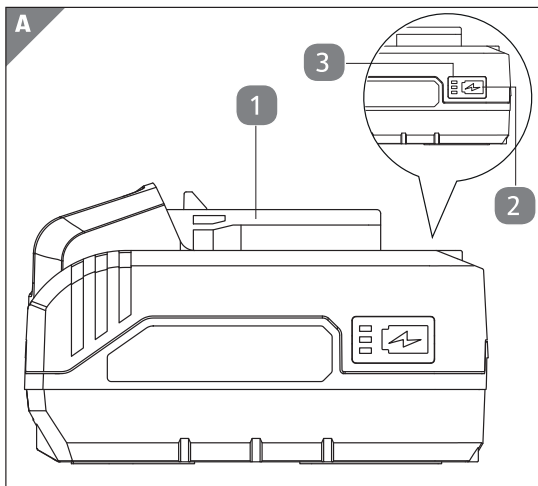

Alle MyProject® und Countryside® Geräte und Ladegeräte der „20V Power Tools Serie“ sind mit dem Li-Ion Akku Art. Nr.: 1291149 und Art. Nr.: 1291272 kompatibel

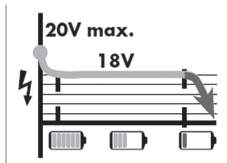

Inhaltsverzeichnis

Vor dem ersten Gebrauch.....	4
Lieferumfang.....	5
Zeichenerklärung.....	5
Bestimmungsgemäßer Gebrauch.....	6
Sicherheit.....	6
Bedienungsanleitung.....	9
Akku-Pack laden (siehe Abb. A).....	9
Akkustand prüfen.....	10
Wartung und Lagerung.....	11
Reinigen und Pflege.....	11
Entsorgung.....	11
Technische Daten.....	12
Service.....	14
EG-Konformitätserklärung.....	14

Vor dem ersten Gebrauch

Machen Sie sich vor der Benutzung des Produkts mit allen Bedienungs- und Sicherheitshinweisen vertraut. Benutzen Sie das Produkt nur wie beschrieben und für die angegebenen Einsatzbereiche. Bewahren Sie die Bedienungsanleitung zur späteren Referenz auf. Händigen Sie alle Unterlagen bei Weitergabe des Produkts an Dritte mit aus.

WICHTIG, FÜR SPÄTERE BEZUGNAHME AUFBEWAHREN: SORGFÄLTIG LESEN!

Lieferumfang

- 1x Li-Ion Akku
- 1x Betriebsanleitung

Kontrollieren Sie, ob alle Teile vorhanden sind und überprüfen Sie das Produkt auf Transportschäden. Nehmen Sie ein beschädigtes Produkt nicht in Betrieb! Im Schadensfall wenden Sie sich bitte an eine Kaufland-Filiale.

Zeichenerklärung

Die folgenden Signalwörter und Symbole werden in dieser Bedienungsanleitung, auf dem Produkt oder auf der Verpackung verwendet.



Lesen Sie die Betriebsanleitung vor der Inbetriebnahme!



Warnung! Dieses Signalwort bezeichnet eine Gefährdung mit mittlerem Risikograd, die, wenn sie nicht vermieden wird, den Tod oder schwere Verletzungen zur Folge haben kann.



Achtung! Dieses Signalwort warnt vor möglichen Sachschäden.



Nicht ins Feuer werfen!



Wiederverwendbares Material



Nicht ins Wasser werfen.



Nicht Temperaturen über 50 °C aussetzen.



Mit diesem Symbol gekennzeichnete Produkte erfüllen alle anzuwendenden Gemeinschaftsvorschriften des Europäischen Wirtschaftsraums.



Dieses Symbol gibt Ihnen nützliche zusätzliche Informationen in Bezug auf den Zusammenbau oder Betrieb.



Entsorgen Sie elektrische und elektronische Geräte nicht im Hausmüll!



Lithium-Ionen-Akku, nicht im Hausmüll entsorgen!

Li-Ion

Bestimmungsgemäßer Gebrauch

Dieser Li-Ion Akku ist passend zu:

20V ONE
BATTERY
FOR ALL

Dieser Akku ist nicht für den gewerblichen Einsatz bestimmt. Jede andere Verwendung oder Veränderung des Gerätes gilt als nicht bestimmungsgemäß und birgt erhebliche Unfallgefahren. Für aus bestimmungswidriger Verwendung entstandene Schäden übernimmt der Hersteller keine Haftung.

Sicherheit

Lesen Sie die folgenden Sicherheitshinweise sorgfältig, bevor Sie das Produkt zum ersten Mal verwenden. Für einen sicheren Gebrauch, befolgen Sie alle nachfolgenden Sicherheitshinweise.

Allgemeine Sicherheitshinweise für Elektrowerkzeuge

Warnung! Lesen Sie alle Sicherheitshinweise und Anweisungen! *Versäumnisse bei der Einhaltung der Sicherheitshinweise und Anweisungen können*

elektrischen Schlag, Brand und/oder schwere Verletzungen verursachen!

Bewahren Sie alle Sicherheitshinweise und Anweisungen für die Zukunft auf. Der in den Sicherheitshinweisen verwendete Begriff "Elektrowerkzeug" bezieht sich auf netzbetriebene Elektrowerkzeuge (mit Netzkabel) und auf akkubetriebene Elektrowerkzeuge (ohne Netzkabel).

- a) **Laden Sie die Akkus nur in Ladegeräten auf, die vom Hersteller empfohlen werden.** Für ein Ladegerät, das für eine bestimmte Art von Akku geeignet ist, besteht Brandgefahr, wenn es mit anderen Akkus verwendet wird.
- b) **Verwenden Sie nur die dafür vorgesehenen Akkus in den Elektrowerkzeugen.** Der Gebrauch von anderen Akkus kann zu Verletzungen und Brandgefahr führen.
- c) **Halten Sie den nicht benutzten Akku fern von Büroklammern, Münzen, Schlüsseln, Nägeln, Schrauben oder anderen kleinen Metallgegenständen, die eine Überbrückung der Kontakte verursachen könnten.** Ein Kurzschluss zwischen den Akkukontakten kann Verbrennungen oder Feuer zur Folge haben.
- d) **Bei falscher Anwendung kann Flüssigkeit aus dem Akku austreten. Vermeiden Sie den Kontakt damit.** Bei zufälligem Kontakt mit Wasser abspülen. Wenn die Flüssigkeit in die Augen kommt, nehmen Sie zusätzlich ärztliche Hilfe in Anspruch. Austretende Akkuflüssigkeit kann zu Hautreizungen oder Verbrennungen führen.



VORSICHT! EXPLOSIONSGEFAHR! Laden Sie nicht aufladbare Batterien niemals auf.



Schützen Sie den Akku vor Hitze, z. B. auch vor dauernder Sonneneinstrahlung, Feuer, Wasser und Feuchtigkeit.



Es besteht Explosionsgefahr.

Erweiterte Sicherheitshinweise

- **Benutzen Sie keinen beschädigten oder veränderten Akku.** *Beschädigte oder veränderte Akkus können sich unvorhersehbar verhalten und zu Feuer, Explosion oder Verletzungsgefahr führen.*
- **Setzen Sie einen Akku keinem Feuer oder zu hohen Temperaturen aus.** *Feuer oder Temperaturen über 130 °C (265°F) können eine Explosion hervorrufen.*
- **Befolgen Sie alle Anweisungen zum Laden und laden Sie den Akku oder das Akkuwerkzeug niemals außerhalb des in der Betriebsanleitung angegebenen Temperaturbereichs.** *Falsches Laden oder Laden außerhalb des zugelassenen Temperaturbereichs kann den Akku zerstören und die Brandgefahr erhöhen.*

Verhalten im Notfall

Machen Sie sich anhand dieser Bedienungsanleitung mit der Benutzung dieses Produkts vertraut. Prägen Sie sich die Sicherheitshinweise ein und halten Sie sich unbedingt daran. Dies hilft, Risiken und Gefahren zu vermeiden.

- a) Seien Sie bei der Nutzung dieses Produkts immer aufmerksam, damit Sie Gefahren frühzeitig erkennen und handeln können.** *Rasches Einschreiten kann schwere Verletzungen und Sachschäden vermeiden.*
- b) Schalten Sie das Produkt bei Fehlfunktionen umgehend aus.** *Lassen Sie dieses von einer qualifizierten Fachkraft überprüfen und gegebenenfalls instand setzen, bevor Sie es wieder in Betrieb nehmen.*

Bedienungsanleitung

Teilebeschreibung

1. Akku-Pack
2. Taste Akkuzustand
3. Akku-Display-LED
4. Schnell-Ladegerät (nicht im Lieferumfang enthalten)
5. Rote Ladekontroll-LED
6. Grüne Ladekontroll-LED

Akku-Pack laden (siehe Abb. A)



VORSICHT! Ziehen Sie immer den Netzstecker, bevor Sie den Akku-Pack aus dem Ladegerät nehmen bzw. einsetzen.

HINWEIS: Laden Sie den Akku-Pack nie, wenn die Umgebungstemperatur unterhalb 10 °C oder oberhalb 40 °C liegt. Soll ein Lithium-Ionen-Akku längere Zeit gelagert werden, muss regelmäßig der Ladezustand kontrolliert werden. Der optimale Ladezustand liegt zwischen 50 % und 80 %. Das Lagerungsklima soll kühl und trocken sein und in einer Umgebungstemperatur zwischen 10°C und 20°C.

- Stecken Sie den Akku-Pack **(1)** in das Schnell-Ladegerät **(4)** (siehe Abb. B).
- Stecken Sie den Netzstecker in die Steckdose. Die Kontroll-LED **(5)** leuchtet rot.
- Die grüne Kontroll-LED **(6)** signalisiert Ihnen, dass der Ladevorgang abgeschlossen und der Akku-Pack **(1)** einsatzbereit ist.





ACHTUNG!

Wenn Sie das Elektrowerkzeug über längere Zeit benutzen, kann der Akku-Pack **(1)** heiß werden und den Temperaturschutz des Akku-Packs **(1)** auslösen. Ein heißer Akku-Pack **(1)** kann zwar direkt in das Schnell-Ladegerät **(4)** eingesetzt werden, der Ladevorgang beginnt jedoch erst, wenn die Akkutemperatur auf einen akzeptablen Temperaturbereich abgekühlt ist.

Das Schnell-Ladegerät (4) beginnt dann automatisch mit dem Laden.

- rote Kontroll-LED **(5)** leuchtet: der Akku-Pack wird geladen
- grüne Kontroll-LED **(6)** leuchtet:

- a) der Akku-Pack (1) ist vollständig aufgeladen
- b) der Akku-Pack (1) ist zu heiß und befindet sich im Temperaturschutz-Modus. Sobald der Akku-Pack (1) abgekühlt ist beginnt der Ladevorgang und die rote Kontroll-LED (5) leuchtet.
- Schalten Sie das Ladegerät zwischen aufeinanderfolgenden Ladevorgängen für mindestens 15 Minuten ab. Ziehen Sie dazu den Netzstecker.

Problemanalyse für den Ladevorgang von Akku und Schnell-Ladegerät		
Akku-Display-LED	Schnell-Ladegerät	Fehleranalyse
		
leuchtet	rote Kontroll-LED leuchtet	Akku wird geladen
	grüne Kontroll-LED leuchtet	Akku ist vollständig aufgeladen
leuchtet nicht	grüne Kontroll-LED leuchtet zunächst für 20-30 Minuten, danach erleuchtet die rote Kontroll-LED	Temperaturschutz des Akkus hat ausgelöst. Warten Sie, bis die rote Kontroll-LED aufleuchtet und der Ladevorgang beginnt
	rote Kontroll-LED leuchtet	Akkustand niedrig, Akku wird geladen
	grüne Kontroll-LED leuchtet (permanent)	Akku ist womöglich defekt. Bitte kontaktieren Sie unsere Service-Hotline oder eine Fachwerkstatt

Akkustand prüfen

- Drücken Sie zum Prüfen des Akkuzustands die Taste Akkuzustand **(2)** (siehe auch **Hauptabbildung**). Der Zustand bzw. die Restleistung wird in der Akku- Display-LED **(3)** wie folgt angezeigt:
 - ROT/ORANGE /GRÜN = maximale Ladung
 - ROT/ORANGE = mittlere Ladung
 - ROT = schwache Ladung - Akku aufladen

Wartung und Lagerung

- Sollten Sie den Akku längere Zeit nicht benutzen, entnehmen Sie ihn aus dem Gerät und lagern Sie ihn an einem sauberen, trockenen Ort ohne direkte Sonneneinstrahlung.
- Soll ein Lithium-Ionen-Akku längere Zeit gelagert werden, muss regelmäßig der Ladezustand kontrolliert werden. Der optimale Ladezustand liegt zwischen 50 % und 80 %. Das optimale Lagerungsklima ist kühl und trocken.
- Warten Sie niemals beschädigte Akkus. Sämtliche Wartung von Akkus sollte nur durch eine Fachwerkstatt erfolgen.
- Die empfohlene Lagertemperatur für Gerät und Akku liegt zwischen 10°C und 20°C. Die empfohlene Arbeitstemperatur für Gerät und Akku liegt zwischen 10°C und 50°C.

Reinigen und Pflege



ACHTUNG! Ziehen Sie immer den Netzstecker, bevor Sie den Akku aus dem Ladegerät nehmen bzw. einsetzen.



ACHTUNG! Verwenden Sie keine Reinigungs- bzw. Lösungsmittel. Sie könnten das Gerät damit irreparabel beschädigen. Chemische Substanzen können die Kunststoffteile des Gerätes angreifen.

Entsorgung



Verpackung entsorgen

Die Produktverpackung besteht aus recyclingfähigen Materialien. Entsorgen Sie die Verpackungsmaterialien entsprechend ihrer Kennzeichnung bei den öffentlichen Sammelstellen bzw. gemäß den landesspezifischen Vorgaben.



Entsorgungshinweise zu elektrischen Artikeln

Entsorgen Sie Elektrogeräte nicht über den Hausmüll. Gemäß europäischer Richtlinie 2012/19/EU über Elektro- und Elektronik-Altgeräte und Umsetzung in nationales Recht müssen verbrauchte Elektrogeräte getrennt gesammelt und einer umweltgerechten Wiederverwertung zugeführt werden.

Recycling-Alternative zur Rücksendeaufforderung: Der Eigentümer des Elektrogerätes ist alternativ anstelle Rücksendung zur Mitwirkung bei der sachgerechten Verwertung im Falle der Eigentumsaufgabe verpflichtet. Das Altgerät kann hierfür auch einer Rücknahmestelle überlassen werden, die eine Beseitigung im Sinne des nationalen Kreislaufwirtschafts und Abfallgesetzes durchführt. Nicht betroffen sind den Altgeräten beigelegte Zubehörteile und Hilfsmittel ohne Elektrobestandteile.

Hinweise zu batteriebetriebenen Artikeln

- Bitte folgen Sie den Anweisungen des Batterien-Herstellers!
- Verwenden Sie nur die empfohlenen Batterien oder einen ähnlichen Typ!
- Verwenden Sie keine verschiedenen Typen von Batterien oder neue und gebrauchte Batterien zusammen!
- Stellen Sie die richtige Polarität beim Einlegen der Batterien sicher!
- Entfernen Sie die Batterien aus dem Gerät, falls dieses über einen längeren Zeitraum nicht benutzt wird!
- Entfernen Sie leere Batterien aus dem Gerät!
- Laden Sie keine nicht wieder aufladbare Batterien!
- Die Versorgungsklemmen dürfen nicht kurzgeschlossen werden!
- Zu entsorgende Batterien nicht ins Feuer werfen!
- Außerhalb der Reichweite von Kindern aufbewahren!

Akku entsorgen



Batterien gehören nicht in den Hausmüll. Als Verbraucher sind Sie gesetzlich verpflichtet, gebrauchte Batterien zurückzugeben. Sie können Ihre alten Batterien bei einer öffentlichen Sammelstelle Ihrer Gemeinde oder im Handel abgeben.

Li-Ion

Batterien enthalten Schadstoffe, die die Umwelt durch die falsche Entsorgung kontaminieren können und sich auf die menschliche Gesundheit auswirken. Entfernen Sie den Akku aus dem Elektrogerät bevor Sie diesen entsorgen.

Weitere Entsorgungshinweise

Geben Sie das Elektroaltgerät so zurück, dass seine spätere Wiederverwendung oder Verwertung nicht beeinträchtigt wird. Elektroaltgeräte können Schadstoffe enthalten. Bei falschem Umgang oder Beschädigung des Gerätes können diese bei der späteren Verwertung des Gerätes zu Gesundheitsschäden oder Gewässer- und Bodenverunreinigungen führen.

Technische Daten

Modell:	1291272
Typ:	Lithium-Ionen-Akku
Bemessungsspannung:	20 V $\overline{\text{---}}$ (Gleichstrom)
Kapazität	4,0Ah
Zellen:	10
Schutzart:	IPX0

Verwenden Sie zum Laden des Akku-Packs nur Akku-Schnellladegeräte der "20V Power Tools Serie": Art. Nr. 1291289 (nicht im Lieferumfang enthalten)

20V ONE
BATTERY
FOR ALL

Modell:	1291289
---------	---------

EINGANG

Bemessungsspannung:	220-240 V~ (Wechselstrom), 50 Hz
---------------------	----------------------------------

Bemessungsaufnahme:	0,4 A
---------------------	-------

Sicherung (innen):	3,15 A 
--------------------	--

AUSGANG

Bemessungsspannung:	21V  (Gleichstrom)
---------------------	---

Bemessungsstrom:	2,5 A
------------------	-------

Ladedauer:	ca. 60 Minuten (2,0Ah) ca. 120 Minuten (4,0Ah)
------------	---

Schutzklasse:	II /  (Doppelisolierung)
---------------	---

Service



WARNUNG!

- Lassen Sie Ihre Geräte von der Servicestelle oder einer Elektrofachkraft und nur mit Original-Ersatzteilen reparieren. Damit wird sichergestellt, dass die Sicherheit des Gerätes erhalten bleibt.
- Lassen Sie den Austausch des Steckers oder der Netzleitung immer vom Hersteller des Gerätes oder seinem Kundendienst ausführen. Damit wird sichergestellt, dass die Sicherheit des Gerätes erhalten bleibt.

Für Ersatzteile oder Reparaturen kontaktieren Sie bitte unseren Servicepartner:

SWAP-Europe Service Hotline:

- Deutschland: +4932221853206
- Kroatien: +38513000672
- Tschechien: +420228886070
- Polen: +48221043761
- Rumänien / Moldawien: +40316300310
- Slowakei: +421233006911
- Bulgarien: +35924917348

Website: services.swap-europe.com

E-mail: contact@swap-europe.com

Hinweis: Alle Reparaturanforderungen werden zuerst von SWAP überprüft und validiert, dann ausgeführt und je nach Bedarf an die Reparaturstationen weitergeleitet.

EG-Konformitätserklärung



Angaben und Normen finden Sie auf der beigelegten EG-Konformitätserklärung.

Všechny výrobky a nabíječky MyProject® a Countryside® série „20V Power Tools“ jsou kompatibilní s Li-Ion akumulátorem výr. č.: 1291149 a výr. č.: 1291272

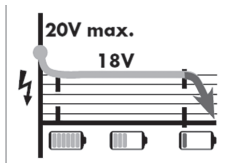

Obsah

Před prvním použitím	15
Rozsah dodávky	16
Vysvětlení symbolů	16
Stanovený účel	17
Bezpečnost	17
Návod k použití	19
Nabíjení akumulátoru (viz obr. A)	20
Kontrola stavu akumulátoru	21
Údržba a uskladnění	21
Čištění a péče	22
Likvidace	22
Technické údaje	23
Opravy	25
ES prohlášení o shodě	25

Před prvním použitím

Před používáním výrobku se seznámete se všemi pokyny k použití a bezpečnostními pokyny. Výrobek používejte jen v souladu s popisem a stanoveným účelem. Uschovejte tento návod k použití pro pozdější použití. Budete-li předávat tento výrobek další osobě, předejte jí i všechny podklady.

DŮLEŽITÉ, NÁVOD SI USCHOVEJTE PRO POZDĚJŠÍ POUŽITÍ A PEČLIVĚ SI JEJ PŘEČTĚTE!

Rozsah dodávky

- 1 Li-Ion akumulátor
- 1 návod k použití

Zkontrolujte výrobek na úplnost dílů, jakož i na škody vzniklé přepravou. Výrobek nepoužívejte, pokud je poškozený! V případě poškození se obraťte na svou prodejnu Kaufland.

Vysvětlení symbolů

V tomto návodu k použití, na výrobku a na obalu jsou použity následující označení a symboly.



Před prvním použitím si přečtěte návod k použití!



Výstraha! Toto označení označuje nebezpečí se středním stupněm, které může v případě, že se mu nezamezí, vést k smrti nebo těžkým zraněním.



Pozor! Toto označení varuje před možnými věcnými škodami.



Nevhazujte do ohně!



Opětovně použitelný materiál



Nevhazujte do vody.



Nevystavujte teplotám nad 50 °C.



Tímto symbolem označené výrobky splňují všechny příslušné evropské předpisy.



Tento symbol Vám poskytuje užitečné dodatečné informace ohledně montáže nebo provozu.



Použitá elektrická a elektronická zařízení nevyhazujte do domovního odpadu!



Lithium-iontový akumulátor nevyhazujte do domovního odpadu!

Li-Ion

Stanovený účel

Tento lithium-iontový akumulátor je vhodný pro:

20V ONE
BATTERY
FOR ALL

Tento akumulátor není určen pro komerční použití. Jakékoliv jiné použití nebo pozměnění výrobku bude považováno za použití v rozporu se stanoveným účelem a představuje značné nebezpečí zranění. Za škody vzniklé v důsledku nevhodného použití nenese výrobce žádnou odpovědnost.

Bezpečnost

Před prvním použitím výrobku si pečlivě přečtěte následující bezpečnostní pokyny. Pro bezpečné použití dbejte na všechny následující bezpečnostní pokyny.

Všeobecné bezpečnostní pokyny pro elektrické nářadí

Výstraha! Přečtěte si všechny pokyny a bezpečnostní pokyny! *Nedodržování bezpečnostních pokynů a upozornění může vést k úrazu elektrickým proudem, požáru a/nebo k těžkým poraněním!*

Bezpečnostní pokyny a informace uschovejte pro budoucí použití. Označení „elektrické nářadí“ použité v bezpečnostních pokynech se vztahuje jak na síťové elektrické nářadí (s přívodním kabelem), tak na akumulátorové elektrické nářadí (bez přívodního kabelu).

- a) **Akumulátory nabíjejte pouze v nabíječkách doporučených výrobcem.** U nabíječky určené pouze pro určitý typ akumulátorů hrozí při použití s jinými akumulátory nebezpečí požáru.
- b) **V elektrickém nářadí používejte pouze určené akumulátory.** Použití jiných akumulátorů může způsobit zranění a vést k nebezpečí požáru.
- c) **Nepoužívaný akumulátor uchovávejte mimo dosah kancelářských sponek, mincí, klíčů, hřebíků, šroubů nebo jiných kovových předmětů, které by mohly způsobit zkratování kontaktů.** Zkrat mezi kontakty akumulátoru může způsobit popáleniny nebo vést k požáru.
- d) **Při nesprávném používání může z akumulátoru unikat elektrolyt. Vyhýbejte se kontaktu s ním.** Při náhodném potřísnění opláchněte postižená místa vodou. V případě zasažení očí elektrolytem vyhledejte i lékařskou pomoc. Unikající elektrolyt z akumulátorů může způsobit podráždění pokožky nebo popáleniny.



POZOR! NEBEZPEČÍ VÝBUCHU! Nikdy nenabíjejte nenabíjecí baterie.



Chraňte akumulátor před teplem, jako např. před nepřetržitým slunečním zářením, ohněm, vodou a vlhkostí.



Hrozí nebezpečí výbuchu.



Další bezpečnostní pokyny

- **Nepoužívejte poškozený nebo upravený akumulátor.** *Poškozené nebo upravené akumulátory se mohou chovat nepředvídatelně a vést k nebezpečí požáru, výbuchu nebo zranění.*
- **Nevystavujte akumulátor ohni ani vysokým teplotám.** *Oheň nebo teploty nad 130 °C mohou vést k výbuchu.*
- **Postupujte podle pokynů pro nabíjení a nenabíjejte akumulátor nebo aku nářadí nikdy mimo teplotního rozsahu uvedeném v návodu k použití.** *Nesprávné nabíjení nebo nabíjení mimo dovoleného teplotního rozsahu může vést k zničení akumulátoru a zvýšit nebezpečí požáru.*

Chování v nouzových situacích

Pomocí tohoto návodu k použití se seznámte s použitím tohoto výrobku. Zapamatujte si bezpečnostní pokyny a bezpodmínečně je dodržujte. Pomůže to předcházet rizikům a nebezpečí.

- Při použití tohoto výrobku dávejte vždy pozor, abyste včas zpozorovali nebezpečí a dokázali mu čelit.** *Rychlým konáním můžete předejít těžkým zraněním a škodám.*
- Výrobek v případě poruchy ihned vypněte.** *Výrobek nechte před opětovným používáním zkontrolovat a případně opravit kvalifikovaným odborníkem.*

Návod k použití

Seznam dílů

1. Akumulátor
2. Tlačítko stavu akumulátoru
3. LED kontrolka akumulátoru
4. Rychlonabíječka (není součástí dodávky)
5. Červená LED kontrolka nabíjení
6. Zelená LED kontrolka nabíjení

Nabíjení akumulátoru (viz obr. A)



POZOR! Před vyjmutím akumulátoru z nabíječky, resp. vložením vždy vytáhněte zástrčku.

UPOZORNĚNÍ: Akumulátor nikdy nenabíjejte při teplotě okolí pod 10 °C nebo nad 40 °C. Pravidelně kontrolujte úroveň nabití Li-Ion akumulátoru, pokud jej skladujete po delší dobu. Optimální stav nabití je od 50 % do 80 %. Podmínky uložení by měly být chlad a sucho s teplotou okolí 10 °C až 20 °C.

- Vložte akumulátor (1) do rychlonabíječky (4) (viz obr. B).
- Zapojte elektrickou zástrčku do elektrické zásuvky. LED kontrolka (5) zasvítí červeně.
- Po ukončení nabíjení zasvítí zelená LED kontrolka (6) a indikuje, že je nabíjení ukončeno a akumulátor (1) je připraven k použití.



POZOR!

Pokud používáte elektrické nářadí delší dobu, Baterie (1) se zahřeje a teplotní ochrana baterie (1) spouští. Horký akumulátor (1) lze vložit přímo do rychlé nabíječky (4), ale proces nabíjení nezačne, dokud Teplota baterie se ochladila na přijatelný teplotní rozsah. Rychlonabíječka (4) se poté automaticky začne nabíjet.

- Svítí červená kontrolka LED (5): baterie se nabíjí
- rozsvítí se zelená kontrolka LED (6):
 - a) baterie (1) je plně nabitá
 - b) baterie (1) je příliš horká a je v režimu teplotní ochrany. Jakmile akumulátor (1) vychladne, začne proces nabíjení a rozsvítí se červená kontrolka LED (5).
- Mezi dvěma nabíjeními nechte nabíječku v klidu alespoň po dobu 15 minut. Vytáhněte při tom zástrčku.

Analýza problémů při nabíjení akumulátoru a rychlonabíječky		
LED kontrolka akumulátoru	Rychlonabíječka	Analýza problému
↓	↓	→
Svítil	Svítil červená LED kontrolka	Akumulátor se nabíjí
	Svítil zelená LED kontrolka	Akumulátor je zcela nabitý
Nesvítil	Zelená LED kontrolka svítí nejdříve 20-30 minut, potom zasvítil červená LED kontrolka	Spustila se tepelná ochrana akumulátoru. Počkejte, dokud nezasvítil červená LED kontrolka a nezačne nabíjení.
	Svítil červená LED kontrolka	Nízký stav akumulátoru, akumulátor se nabíjí
	Zelená LED kontrolka svítí (trvale)	Akumulátor je pravděpodobně vadný. obraťte se prosím na naši servisní linku nebo servis.

Kontrola stavu akumulátoru

- Pro kontrolu stavu akumulátoru stiskněte tlačítko stavu akumulátoru **(2) (viz také hlavní zobrazení)**. Stav, resp. zbylý výkon zobrazují LED kontrolky **(3)** následovně:
 - ČERVENÁ / ORANŽOVÁ / ZELENÁ = maximální nabití
 - ČERVENÁ / ORANŽOVÁ = střední nabití
 - ČERVENÁ = slabé nabití – nabijte akumulátor

Údržba a uskladnění

- Pokud nebudete akumulátor používat delší dobu, vyjměte jej z výrobku a uložte na čistém a suchém místě bez přímého slunečního záření.
- Pravidelně kontrolujte úroveň nabití Li-Ion akumulátoru, pokud jej skladujete po delší dobu. Optimální stav nabití je od 50 % do 80 %. Optimální podmínky skladování jsou chlad a sucho.
- Doporučená teplota uskladnění výrobku a akumulátoru je mezi 10 °C a 20 °C. Doporučená provozní teplota výrobku a akumulátoru je mezi 10 °C a 50 °C.

- Neprovádějte nikdy údržbu poškozených akumulátorů. Veškerou údržbu by měl provádět jen odborník.

Čištění a péče



POZOR! Před vyjmutím, resp. vložením akumulátoru vždy vytáhněte zástrčku.



POZOR! Nepoužívejte žádné čisticí prostředky, resp. rozpouštědla. Mohlo by tak dojít k neopravitelnému poškození výrobku. Chemické látky by mohly poškodit plastové části výrobku.

Likvidace



Likvidace obalu

Obalový materiál se skládá z recyklovatelných materiálů. Obalový materiál odstraňte podle jeho označení na k tomu určených sběrných místech resp. podle platných předpisů.



Pokyny k likvidaci elektrických výrobků

Elektrické výrobky nevyhazujte do domovního odpadu. Podle evropské směrnice o elektrickém a elektronickém odpadu 2012/19/ES a její implementace do národní legislativy se musí elektrická zařízení shromažďovat odděleně a předávat k ekologickému zhodnocení.

Alternativa recyklování k požadavku na vrácení:

Vlastník elektrického výrobku je místo vrácení povinen za účelem řádného zhodnocení výrobek odevzdat k recyklaci. Starý výrobek lze odevzdat na sběrném místě, kde se provede likvidace ve smyslu cirkulární ekonomiky a zákonu o odpadech. Netýká se to příslušenství starých výrobků a dílů bez elektronických částí.

Pokyny k výrobkům na baterie

- Dodržujte pokyny výrobce baterií!
- Používejte jen doporučené baterie nebo ekvivalentní typy!
- Nepoužívejte současně různé typy baterií nebo nově a staré baterie!
- Při vkládání baterií dbejte na správnou polaritu!
- Pokud výrobek nebudete delší dobu používat, vyjměte z něj baterie!
- Vybité baterie z výrobku vyjměte!
- Nenabíjejte nenabíjecí baterie!
- Svorky nabíjení se nesmí zkratovat!

- Použité baterie nevhazujte do ohně!
- Uchovávejte mimo dosah dětí!

Likvidace akumulátoru



Li-Ion

Baterie nepatří do domovního odpadu. Jako spotřebitel jste podle zákona povinen vybité baterie odevzdávat k recyklaci. Staré baterie můžete odevzdat ve veřejných sběrnách Vaší obce nebo obecně tam, kde se prodávají baterie.

Baterie obsahují škodlivé látky, které při nesprávné likvidaci mohou kontaminovat životní prostředí a ovlivnit lidské zdraví.

Před likvidací akumulátoru jej vyjměte z elektrického zařízení.

Další pokyny pro likvidaci

Vysloužilý elektrický výrobek odevzdejte tak, abyste neohrozili jeho pozdější opětovné použití nebo zhodnocení. Vysloužilé elektrické výrobky mohou obsahovat škodlivé látky.

Při nesprávném zacházení nebo při poškození výrobku by tyto látky mohly při pozdějším zhodnocení výrobku způsobit poškození zdraví nebo znečištění vody a půdy.

Technické údaje

Model:	1291272
Typ:	Li-Ion akumulátor
Jmenovité napětí:	20 V $\overline{\text{---}}$ (stejnoseměrný proud)
Kapacita	4,0Ah
Články:	10
Krytí:	IPX0

K nabíjení akumulátoru používejte jen rychlonabíječky série „20V Power Tools“: výr. č. 1291289 (není součástí dodávky)



20V ONE
BATTERY
FOR ALL

Model:	1291289
--------	---------

VSTUP

Jmenovité napětí:	220-240 V~ (střídavý proud), 50 Hz
Jmenovitý příkon:	0,4 A
Pojistka (interní):	3,15 A 

VÝSTUP

Jmenovité napětí:	21 V  (stejnoseměrný proud)
Jmenovitý proud:	2,5 A
Doba nabíjení:	cca 60 minut (2,0Ah) cca 120 minut (4,0Ah)
Třída ochrany:	II /  (dvojitá izolace)

Opravy



VÝSTRAHA

- Výrobek nechávejte opravovat servisem nebo elektrikářem a jen za použití originálních náhradních dílů. Zajistíte tak bezpečnost výrobku.
- Výměnu zástrčky nebo přívodního kabelu nechte provést vždy výrobcem výrobku nebo jeho zákaznickým servisem. Zajistíte tak bezpečnost výrobku.

Pro náhradní díly nebo opravy se obraťte na našeho servisního partnera:

Servisní linka SWAP-Europe:

- Německo: +4932221853206
- Chorvatsko: +38513000672
- Česko: +420228886070
- Polsko: +48221043761
- Rumunsko / Moldavsko: +40316300310
- Slovensko: +421233006911
- Bulharsko: +35924917348

Webová stránka: services.swap-europe.com

E-mail: contact@swap-europe.com

Upozornění: Všechny požadavky na opravu nejdříve SWAP zkontroluje a validuje, potom provede a podle potřeby odešle dále do servisu.

ES prohlášení o shodě



Údaje a normy najdete v příloženém ES prohlášení o shodě.

Svi uređaji i punjači MyProject® i Countryside® iz „20V Power Tools Serie“ kompatibilni su s Li-Ion baterijama br. artikla: 1291149 i br.: 1291272

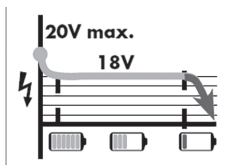

20V ONE
BATTERY
FOR ALL

Sadržaj

Prije prve uporabe	26
Opseg isporuke	27
Legenda	27
Preporučena uporaba	28
Sigurnost	28
Upute za uporabu	30
Punjenje paketa baterije (vidi sl. A)	31
Provjera razine napunjenosti baterije	32
Održavanje i skladištenje	32
Čišćenje i njega	33
Odlaganje	33
Tehnički podaci	34
Servis	36
Izjava o sukladnosti za EZ	36

Prije prve uporabe

Prije uporabe proizvoda, upoznajte se sa svim uputama za rad i sigurnost. Koristite proizvod samo onako kako je opisano i za navedena područja primjene. Upute za uporabu čuvajte za buduću uporabu. Predajte sve dokumente u slučaju predaje proizvoda trećim stranama.

VAŽNO, OSTAVITE SE ZA KASNIJE UPUĆIVANJE: PAŽLJIVO PROČITAJTE!

Opseg isporuke

- 1x Li-Ion baterija
- 1x uputa za uporabu

Prekontrolirajte jesu li prisutni svi dijelovi i provjerite je li proizvod oštećen tijekom transporta. Nemojte koristiti oštećeni proizvod! U slučaju oštećenja obratite se podružnici Kauflanda.

Legenda

Sljedeće signalne riječi i simboli koriste se u ovim uputama za uporabu, na proizvodu ili na pakiranju



Prije puštanja u rad pročitajte upute za uporabu!



Upozorenje! Ova signalna riječ označava opasnost sa srednjom razinom rizika koja, ako se ne izbjegne, može imati za posljedicu smrt ili teške ozljede.



Pažnja! Ova signalna riječ upozorava na moguću materijalnu štetu.



Nemojte bacati u vatru!



Materijal za višekratnu uporabu



Nemojte bacati u vodu.



Nemojte izlagati temperaturama preko 50°C.



Proizvodi označeni ovim simbolom zadovoljavaju sve važeće propise zajednice Evropskog gospodarskog prostora



Ovaj vam simbol daje korisne dodatne informacije u vezi sa sastavljanjem ili radom.



Ne odlažite električne i elektroničke uređaje u kućni otpad!



Litij-ionska baterija, ne odlažite ju s kućnim otpadom!

Li-Ion

Preporučena uporaba

Ova Li-Ion baterija odgovara:



Ova baterija nije namijenjena za komercijalnu uporabu. Bilo koja druga uporaba ili preinaka uređaja smatra se nepropisnom i uključuje znatan rizik od nezgoda. Proizvođač ne preuzima odgovornost za štetu nastalu nepravilnom uporabom.

Sigurnost

Prije prve uporabe proizvoda pažljivo pročitajte sljedeće sigurnosne upute. Za sigurnu uporabu slijedite sve sigurnosne upute u nastavku.

Opće sigurnosne upute za električne alate

Upozorenje! Pročitajte sve sigurnosne napomene i upute! *Nepoštivanje sigurnosnih napomena i uputa može prouzročiti strujni udar, požar i/ili teške ozljede!*

Sve sigurnosne napomene i upute čuvajte za buduću uporabu. Izraz “električni alat” koji se koristi u sigurnosnim napomenama odnosi se na električne alate s mrežnim napajanjem (s kabelom za napajanje) i na električne alate na baterije (bez kabela za napajanje).

- a) **Punite baterije samo u punjačima, koje preporučuje proizvođač.** Punjač dizajniran za određenu vrstu baterija može predstavljati opasnost od požara ako se koristi s drugim baterijama.
- b) **U električnim alatima koristite samo za to namijenjene baterije.** Upotreba drugih baterija može dovesti do ozljeda i opasnosti od požara.
- c) **Neiskorištenu bateriju držite dalje od uredskih spajalica, kovanica, ključeva, čavala, vijaka ili drugih malih metalnih predmeta koji bi mogli dovesti do premošćavanja kontakata.** Kratki spoj između kontakata baterije može za posljedicu imati opekline ili požar.
- d) **Ako se koristi nepravilno, tekućina može curiti iz baterije.** Izbjegavajte kontakt s tim. Isprati kod slučajnog dodira s vodom. Ako vam tekućina uđe u oči, potražite dodatnu liječničku pomoć. Tekućina, koja izlazi iz baterije, može prouzročiti iritaciju kože ili opekline.



PAŽNJA! OPASNOST OD EKSPLOZIJE! Nikada ne punite baterije koje se ne mogu puniti.



Zaštitite bateriju od topline, npr. i od trajnog izlaganja sunčevoj svjetlosti, vatri, vodi i vlazi.



Postoji opasnost od eksplozije.

Proširene sigurnosne napomene

- **Nemojte koristite oštećenu ili preinačenu bateriju.** Oštećene ili preinačene baterije mogu se ponašati nepredvidljivo i dovesti do požara, eksplozije ili opasnosti od ozljeda.
- **Nemojte izlagati bateriju vatri ili visokim temperaturama.** Požar ili temperature iznad 130°C (265°F) mogu izazvati eksploziju.
- **Slijedite sve upute za punjenje i nikada nemojte puniti bateriju ili alat na baterije izvan područja temperature navedenog u uputama za uporabu.** Nepravilno punjenje ili punjenje izvan dopuštenog temperaturnog područja može uništiti bateriju i povećati rizik od požara.

Postupanje u hitnom slučaju

Koristite ove upute za uporabu kako biste se upoznali s uporabom ovog proizvoda. Primjenjujte sigurnosne napomene i strogo ih se pridržavajte. To pomaže u izbjegavanju rizika i opasnosti.

- a) Uvijek budite pažljivi kada koristite ovaj proizvod, tako da možete blagovremeno prepoznati opasnosti i djelovati. Brzom intervencijom možete spriječiti ozbiljne ozljede i materijalnu štetu.
- b) Proizvod odmah isključite ako ne radi pravilno. Neka to provjeri kvalificirani stručnjak i, ako je potrebno, popravi prije nego što ga vratite u rad.

Upute za uporabu

Opis dijelova

1. baterije
2. gumb za razinu napunjenosti baterije
3. LED zaslon baterije
4. punjač za brzo punjenje (nije u obimu isporuke)
5. crvena kontrola LED dioda punjenja
6. zelena kontrola LED dioda punjenja

Punjenje paketa baterije (vidi sl. A)



PAŽNJA! Uvijek povucite mrežni utikač prije vađenja iz punjača ili umetanja baterija u punjač.

NAPOMENA: Nikad ne puniti pakiranje baterije ako je sobna temperatura ispod 10°C ili iznad 40°C. Ako se litij-ionska baterija čuva dulje vrijeme, razina napunjenosti mora se redovito provjeravati. Optimalna razina napunjenosti je između 50% i 80%. Klima za skladištenje treba biti hladna i suha, te na sobnoj temperaturi između 10 °C i 20°C.



- Umetnite paket baterije **(1)** u punjač za brzo punjenje **(4)** (vidi sl. B).
- Utaknite mrežni utikač u utičnicu. Kontrolna LED dioda **(5)** svijetli crveno.
- Zelena kontrolna LED dioda **(6)** signalizira da je postupak punjenja završen i da je baterija **(1)** spremna za uporabu.



PAŽNJA!

Ako električni alat upotrebljavate dulje vrijeme, Baterija (1) se zagrijava i temperaturna zaštita baterije (1) okidač. Vruću bateriju (1) možete umetnuti izravno u brzi punjač (4), ali postupak punjenja započinje tek Temperatura baterije ohladila se na prihvatljivo temperaturno područje. Brzi punjač (4) tada automatski započinje punjenje.

- Svijetli crvena kontrolna LED (5): baterija se puni
- svijetli zelena kontrolna LED (6):
 - a) baterija (1) je potpuno napunjena
 - b) baterija (1) je prevruća i nalazi se u načinu zaštite od temperature. Čim se baterija (1) ohladi, započinje postupak punjenja i svijetli crvena kontrolna LED (5).
- Isključite punjač najmanje 15 minuta između uzastopnih postupaka punjenja. Da biste to učinili, povucite mrežni utikač.

Analiza problema za postupak punjenja baterije i uređaja za brzo punjenje baterija		
LED zaslona za prikaz baterije	Uređaj za brzo punjenje	Analiza pogreške
		
svijetli	svijetli crvena kontrolna LED	baterija se puni
	svijetli zelena kontrolna LED	baterija je potpuno napunjena
ne svijetli	zelena kontrolna LED prvo svijetli 20-30 minuta, nakon toga svijetli crvena kontrolna LED	Pokrenula se zaštita baterije od temperature. Pričekajte dok ne zasvijetli crvena kontrolna LED i započne postupak punjenja
	svijetli crvena kontrolna LED	Nivo baterije je nizak, baterija se puni
	svijetli zelena kontrolna LED (trajno)	Baterija je možda negdje oštećena. Kontaktirajte našu servisnu dežurnu liniju ili specijalističku radionicu

Provjera razine napunjenosti baterije

- Da biste provjerili razinu napunjenosti baterije, pritisnite gumb razinu napunjenosti baterije **(2)** (vidi također glavnu ilustraciju). Razina odn. preostala snaga prikazani su na LED zaslonu baterije **(3)** kako slijedi:
 - CRVENA/NARANČASTA/ZELENA = maksimalno punjenje
 - CRVENA/NARANČASTA = srednje punjenje
 - CRVENA = slabo punjenje – napunite bateriju

Održavanje i skladištenje

- Ako bateriju nećete koristiti dulje vrijeme, izvadite je iz uređaja i pohranite na čisto i suho mjesto bez izravne sunčeve svjetlosti.
- Ako se litij-ionska baterija pohrani na dulje vrijeme, razina napunjenosti mora se redovito provjeravati. Optimalna razina napunjenosti je između 50% i 80%. Optimalna klima za skladištenje je hladna i suha.
- Preporučena temperatura skladištenja za uređaj i bateriju je između 10°C i 20°C. Preporučena radna temperatura za uređaj i bateriju je između 10°C i 50°C.

- Nikada ne održavajte oštećene baterije. Cjelokupno održavanje baterije smije provoditi samo stručna radionica.

Čišćenje i njega



PAŽNJA! Uvijek povucite mrežni utikač prije vađenja iz punjača odn. umetanja baterije u punjač.



PAŽNJA! Nemojte koristiti sredstva za čišćenje odn. otapala. To može uzrokovati nepopravljiva oštećenja na uređaju. Kemijske tvari mogu zahvatiti plastične dijelove uređaja.

Odlaganje



Odložite pakiranje

Pakiranje proizvoda sastoji se od materijala koji se mogu reciklirati. Materijal za pakiranje odložite u skladu s oznakama na javnim sabirnim mjestima odn. sukladno sa direktivama specifičnim za zemlju.



Upute za odlaganje električnih artikala

Ne odlažite električne uređaje s kućnim otpadom. U skladu s Europskom direktivom 2012/19/EU o staroj električnoj i elektroničkoj opremi i njezinoj provedbi sukladno nacionalnom zakonodavstvu, rabljeni električni uređaji moraju se odvojeno sakupljati i reciklirati na ekološki prihvatljiv način.



Recikliranje kao alternativa zahtjeva za povrat:

Alternativno, umjesto vraćanja uređaja, vlasnik električnog uređaja dužan je surađivati u njegovoj pravilnoj reciklaži u slučaju predaje vlasništva. U tu se svrhu stari uređaj može predati i na sabirno mjesto, koje će ga zbrinuti u skladu s nacionalnim zakonodavstvom o kružnom gospodarstvu i otpadu. To ne utječe na dodatke i pomagala bez električnih komponenti uključenih u stare uređaje.

Napomene o artiklima na baterijski pogon

- Slijedite upute proizvođača baterija!
- Koristite samo preporučene baterije ili sličan tip!
- Nemojte upotrebljavati različite vrste baterija ili nove i rabljene baterije zajedno!
- Pri umetanju baterija osigurajte pravilan polaritet!
- Izvadite baterije iz uređaja ako se neće koristiti dulje vrijeme!
- Uklonite istrošene baterije iz uređaja!
- Ne puniti baterije koje se ne mogu puniti!

- Opskrbne stezaljke ne smiju biti kratko spojene!
- Baterije nemojte bacati u vatru!
- Čuvati izvan dohvata djece!

Odlaganje baterije



Baterije ne spadaju u kućni otpad. Kao potrošač zakonski ste dužni vratiti istrošene baterije. Stare baterije možete predati na javnom sabirnom mjestu u vašoj općini ili kod prodavača.

Li-Ion

Baterije sadrže štetne tvari koje, ako se ne zbrinu pravilno, mogu kontaminirati okoliš i utjecati na ljudsko zdravlje.

Izvadite bateriju iz električnog uređaja prije odlaganja.

Daljnje informacije o odlaganju

Vratite stari električni uređaj, tako da ne ugrožava kasniju reciklažu ili iskorištavanje. Stari električni uređaji mogu sadržavati štetne tvari.

Neppravilno rukovanje ili oštećenje uređaja može dovesti do oštećenja zdravlja ili onečišćenja vode i tla prilikom kasnijeg iskorištavanja.

Tehnički podaci

Model:	1291272
Tip:	Litij-ionska baterija
Nazivni napon:	20 V  (istosmjerna struja)
Kapacitet	4,0Ah
Ćelije:	10
Vrsta zaštite:	IPX0

Za punjenje paketa baterija koristite samo brze punjače za baterije "20V Power Tools Serie": art. br. 1291289 (nije uključen u obim isporuke)

20V ONE
BATTERY
FOR ALL

Model:	1291289
--------	---------

ULAZ

Nazivni napon:	220-240 V~ (izmjenična struja), 50 Hz
----------------	---------------------------------------

Dimenzionalno snimanje:	0,4 A
-------------------------	-------

Osigurač (unutrašnji):	3,15 A 
------------------------	--

IZLAZ

Nazivni napon:	21V  (istosmjerna struja)
----------------	--

Nazivna struja:	2,5 A
-----------------	-------

Trajanje punjenja:	oko 60 minuta (2,0Ah) oko 120 minuta (4,0Ah)
--------------------	---

Stupanj zaštite:	II /  (dvostruka izolacija)
------------------	--

Servis



UPOZORENJE!

- Neka vaše uređaje popravi servisni centar ili kvalificirani električar uporabom samo originalnih rezervnih dijelova. To osigurava održavanje sigurnosti uređaja.
- Neka uvijek proizvođač uređaja ili njegova korisnička služba izvrši zamjenu utikača ili kabela. To osigurava održavanje sigurnosti uređaja.

Za rezervne dijelove ili popravke molimo da se obratite našem servisnom partneru:

SWAP – dežurna linija servisa za Europu:

- Njemačka: +4932221853206
- Hrvatska: +38513000672
- Češka: +420228886070
- Poljska: +48221043761
- Rumunjska / Moldavija: +40316300310
- Slovačka: +421233006911
- Bugarska: +35924917348

Internetska stanica: services.swap-europe.com

e-pošta: contact@swap-europe.com

Napomena: SWAP prvo provjerava i potvrđuje sve zahtjeve za popravak, a zatim ih izvršava i po potrebi prosljeđuje stanicama za popravak

Izjava o sukladnosti za EZ



Podaci i standardi mogu se naći u priloženoj izjavi o sukladnosti za EZ.

Skenirajte i otkrijte!
www.kaufland.swap-europe.com

JAMSTVO

- + Informacije o proizvodu
- + Upute
- + Rezervni dijelovi
- + Usluge nakon prodaje

3
GODINE

Wszystkie urządzenia i ładowarki MyProject® i Countryside® serii „20V Power Tools” są kompatybilne z akumulatorami litowo-jonowymi nr kat.: 1291149 i nr kat.: 1291272

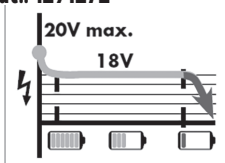

Spis treści

Przed pierwszym użyciem.....	37
Zakres dostawy.....	38
Objaśnienie symboli.....	38
Stosowanie zgodnie z przeznaczeniem.....	39
Bezpieczeństwo.....	39
Instrukcja obsługi.....	42
Ładowanie akumulatora (zob. rys. A).....	42
Kontrola stanu akumulatora.....	44
Konserwacja i przechowywanie.....	44
Czyszczenie i pielęgnacja.....	44
Utylizacja.....	44
Dane techniczne.....	46
Serwis.....	47
Deklaracja zgodności WE.....	47

Przed pierwszym użyciem

Przed rozpoczęciem użytkowania produktu należy zapoznać się ze wszystkimi informacjami dotyczącymi jego obsługi oraz zasadami bezpieczeństwa. Produkt należy użytkować tylko zgodnie z przeznaczeniem i w sposób opisany w niniejszej instrukcji. Instrukcję obsługi należy zachować w celu ewentualnego, późniejszego użycia. Przekazując produkt osobom trzecim, należy dołączyć do niego wszystkie niezbędne dokumenty.

WAŻNE, ZACHOWAĆ W CELU PÓŹNIEJSZEGO UŻYCIA: DOKŁADNIE PRZECZYTAĆ!

Zakres dostawy

- 1x akumulator litowo-jonowy
- 1x instrukcja obsługi

Sprawdź, czy niczego nie brakuje i czy produkt nie wykazuje żadnych uszkodzeń. Uszkodzonego produktu nie wolno stosować! W razie stwierdzenia uszkodzenia, proszę zwrócić się do oddziału firmy Kaufland.

Objaśnienie symboli

W instrukcji obsługi, na produkcie lub na opakowaniu użyto następujących słów-sygnatów i symboli.



Przed uruchomieniem urządzenia przeczytaj instrukcję obsługi!



Ostrzeżenie! Słowo-sygnat oznaczające niebezpieczeństwo o średnim stopniu ryzyka, które, jeśli się go nie uniknie, może skutkować ciężkimi obrażeniami, a nawet śmiercią.



Uwaga! To słowo-sygnat ostrzega przed ewentualnymi szkodami materialnymi.



Nie wrzucać do ognia!



Materiał nadaje się do powtórnego wykorzystania.



Nie wrzucać do wody.



Nie narażać na temperatury powyżej 50°C.



Produkty oznaczone tym symbolem spełniają wszystkie wspólnotowe przepisy Europejskiego Obszaru Gospodarczego.



Ten symbol oznacza dodatkowe informacje dot. montażu lub obsługi.



Nie wyrzucaj urządzeń elektrycznych i elektronicznych wraz z innymi odpadami domowymi!



Li-Ion

Nie usuwać akumulatorów litowo-jonowych wraz z odpadami domowymi!

Stosowanie zgodne z przeznaczeniem

Ten akumulator litowo-jonowy pasuje do:

20V ONE
BATTERY
FOR ALL

Ten akumulator nie jest przeznaczony do komercyjnego użycia. Każde inne zastosowanie urządzenia, w tym jego modyfikacje są niezgodne z przeznaczeniem i stwarzają poważne ryzyko nieszczęśliwego wypadku. Producent nie odpowiada za szkody powstałe wskutek stosowania produktu niezgodnie z jego przeznaczeniem.

Bezpieczeństwo

Przed pierwszym użyciem produktu należy dokładnie przeczytać poniższe zasady bezpieczeństwa. Aby użytkowanie produktu było bezpieczne, należy przestrzegać poniższych zasad bezpieczeństwa.

Ogólne zasady bezpieczeństwa dotyczące elektronarzędzi

Ostrzeżenie! Przeczytaj wszystkie zasady bezpieczeństwa oraz wskazówki!

Zaniechania będące skutkiem nieprzestrzegania zasad bezpieczeństwa i instrukcji mogą być przyczyną porażenia prądem elektrycznym, pożaru i/lub ciężkich obrażeń!

Proszę zachować wszystkie zasady bezpieczeństwa i instrukcje na przyszłość.

Stosowane w nich pojęcie „elektronarzędzie“ odnosi się zarówno do narzędzi podłączonych do sieci (tj. wyposażone w kabel sieciowy), jak i do narzędzi z napędem akumulatorowym (tj. bez kabla sieciowego).

- a) **Akumulatory należy ładować tylko za pomocą ładowarek zalecanych przez producenta.** Ładowarka przeznaczona do akumulatorów określonego typu może się zapalić, jeśli użyje się jej do ładowania innych akumulatorów.
- b) **Stosuj wyłącznie akumulatory przeznaczone do zasilania elektronarzędzi.** Stosowanie innych akumulatorów może być przyczyną obrażeń lub pożaru.
- c) **Nieużywany akumulator trzymaj z dala od spinaczy biurowych, monet, kluczy, gwoździ, śrub i innych przedmiotów metalowych, mogących spowodować zwarcie jego styków.** Zwarcie styków akumulatora może być przyczyną oparzeń lub pożaru.
- d) **Niewłaściwa obsługa akumulatora może doprowadzić do wycieku elektrolitu. Unikaj kontaktu z elektrolitem.** W razie przypadkowego kontaktu, dotknięte miejsce należy opłukać wodą. W razie kontaktu elektrolitu z oczami, należy dodatkowo zasięgnąć porady lekarza. Wyciekający elektrolit może być przyczyną podrażnień skóry i oparzeń.



OSTROŻNIE! RYZYKO EKSPLOZJI! Nigdy nie ładuj baterii, których nie wolno ładować.



Chroń akumulator przed wysokimi temperaturami, w tym np. przed długotrwałym nasłonecznieniem, ogniem, wodą i wilgocią.

Zachodzi ryzyko wybuchu.

Rozszerzone zasady bezpieczeństwa

- **Nie używaj uszkodzonych ani zmodyfikowanych akumulatorów.** Uszkodzone lub zmodyfikowane akumulatory mogą zachować się w nieprzewidywalny sposób, wywołując pożar lub wybuch i/lub stwarzając ryzyko obrażeń.
- **Nie wystawiaj akumulatorów na działanie ognia lub zbyt wysokich temperatur.** Ogień lub temperatury powyżej 130°C (265°F) mogą być przyczyną wybuchu.
- **Przestrzegaj wszelkich instrukcji dotyczących ładowania akumulatorów i nigdy nie ładuj narzędzi akumulatorowych w zakresie temperatur wyższym niż podany w instrukcji obsługi.** Niewłaściwe ładowanie lub ładowanie poza dopuszczonym zakresem temperatur może doprowadzić do zniszczenia akumulatora i zwiększyć ryzyko pożaru.

Postępowanie w sytuacji awaryjnej

Zapoznaj się ze sposobem użytkowania tego produktu, czytając niniejszą instrukcję obsługi. Zapamiętaj sobie zasady bezpieczeństwa i koniecznie ich przestrzegaj. Pomoże Ci to uniknąć ryzyk i niebezpieczeństw.

- a) Podczas stosowania tego produktu nigdy nie trać koncentracji; dzięki temu zawnazasz zauważysz niebezpieczeństwo i odpowiednio na nie zareagujesz.** Szybka reakcja pozwala uniknąć poważnych obrażeń i szkód materialnych.
- b) W razie nieprawidłowego działania, natychmiast wyłącz produkt.** Oddaj go do kontroli i ew. naprawy przez wykwalifikowanego specjalistę, zanim ponownie go uruchomisz.

Instrukcja obsługi

Opis części

1. Akumulator
2. Przycisk kontroli stanu akumulatora
3. Kontrolki LED
4. Ładowarka szybkiego ładowania (brak w zestawie)
5. Kontrolka ładowania LED czerwona
6. Kontrolka ładowania LED zielona

Ładowanie akumulatora (zob. rys. A)



OSTROŻNIE! Przed włożeniem akumulatora do lub wyjęciem go z ładowarki należy wyciągnąć wtyk z gniazda sieciowego.

WSKAZÓWKA: Nigdy nie ładuj akumulatora, gdy temperatura otoczenia jest niższa niż 10°C lub wyższa niż 40°C. W razie przechowywania akumulatora litowo-jonowego przez dłuższy czas, należy regularnie kontrolować jego stan. Optymalne naładowanie wynosi od 50% do 80%. Miejsce przechowywania akumulatora powinno być chłodne i suche, a temperatura otoczenia mieścić się w zakresie od 10°C do 20°C.

- Umieść akumulator **(1)** w ładowarce szybkiego ładowania **(4)** (zob. rys. B).
- Włóż wtyk do gniazda sieciowego. Zapali się czerwona kontrolka LED **(5)**.
- Zielona kontrolka LED **(6)** sygnalizuje zakończenie ładowania i gotowość akumulatora **(1)** do pracy.





UWAGA!

Jeśli używasz elektronarzędzia przez dłuższy czas, akumulator **(1)** nagrzewa się i uruchamia się zabezpieczenie termiczne akumulatora **(1)**. Gorący akumulator **(1)** można włożyć bezpośrednio do szybkiej ładowarki **(4)**, ale proces ładowania nie rozpocznie się dopóki temperatura akumulatora nie spadnie do dopuszczalnego zakresu temperatur. Szybka ładowarka **(4)** rozpoczyna wtedy automatycznie ładowanie.

- czerwona kontrolna dioda LED **(5)** świeci się: akumulator jest ładowany
- zapala się zielona dioda kontrolna **(6)**:

- a) akumulator (1) jest w pełni naładowany
- b) akumulator (1) jest zbyt gorący i znajduje się w trybie ochrony termicznej. Gdy tylko akumulator (1) ostygnie, rozpoczyna się proces ładowania i zapala się czerwona dioda kontrolna (5).
- Między następującymi bezpośrednio po sobie cyklami ładowania ładowarkę należy odłączyć od źródła zasilania na co najmniej 15 minut. W tym celu należy wyciągnąć wtyk z gniazda sieciowego.

Analiza problemów związanych z ładowaniem akumulatora i działaniem ładowarki szybkiego ładowania		
Diody LED akumulatora	Ładowarka szybkiego ładowania	Analiza błędów
		
świeci się	świeci się czerwona dioda LED	Trwa ładowanie akumulatora.
	świeci się zielona dioda LED	Akumulator jest w pełni naładowany.
nie świeci się	zielona dioda LED świeci się przez pierwsze 20-30 minut, a potem zapala się czerwona dioda LED	Zadziałało zabezpieczenie termiczne akumulatora. Należy poczekać, aż zapali się czerwona dioda LED i rozpocznie się ładowanie.
	świeci się czerwona dioda LED	Poziom naładowania akumulatora jest niski, trwa ładowanie akumulatora.
	świeci się zielona dioda LED (ciągle)	Akumulator może być uszkodzony. Proszę skontaktować się z telefonicznym biurem obsługi klienta lub serwisem.

Kontrola stanu akumulatora

- Aby sprawdzić stan akumulatora, naciśnij przycisk kontroli stanu **(2) (zob. także główny rysunek)**. Stan wzgl. naładowanie akumulatora pokazują diody LED **(3)** w następujący sposób:
 - CZERWONA / POMARAŃCZOWA / ZIELONA = maksymalne naładowanie
 - CZERWONA / POMARAŃCZOWA = średnie naładowanie
 - CZERWONA = słabe naładowanie – konieczność naładowania akumulatora

Konserwacja i przechowywanie

- W razie nieużywania akumulatora przez dłuższy czas, wyjmij go z urządzenia i umieść w czystym i suchym miejscu, osłoniętym przed bezpośrednim nasłonecznieniem.
- W razie przechowywania akumulatora litowo-jonowego przez dłuższy czas, należy regularnie kontrolować jego stan. Optymalne naładowanie wynosi od 50% do 80%. Optymalne warunki przechowywania panują w chłodnym i suchym pomieszczeniu.
- Zalecana temperatura przechowywania dla urządzenia i akumulatora wynosi od 10°C do 20°C.
Zalecana temperatura robocza dla urządzenia i akumulatora wynosi od 10°C do 50°C.
- Uszkodzone akumulatory nie podlegają konserwacji. Każdy rodzaj konserwacji najlepiej powierzyć specjalistycznemu warsztatowi.

Czyszczenie i pielęgnacja



UWAGA! Przed włożeniem akumulatora do lub wyjęciem go z ładowarki należy wyciągnąć wtyk z gniazda sieciowego.



UWAGA! Do mycia nie stosuj żadnych środków myjących ani rozpuszczalników. Mogą one nieodwracalnie uszkodzić urządzenie. Substancje chemiczne mogą uszkodzić plastikowe powierzchnie urządzenia.

Utylizacja



Utylizacja opakowania

Opakowanie produktu wykonano z materiałów podlegających recyklingowi. W związku z tym materiały opakowaniowe należy oddać do jednego z ogólnie dostępnych punktów gromadzenia odpadów zgodnie z ich oznaczeniem wzgl. usunąć odpowiednio do obowiązujących przepisów krajowych.





Wskazówki dotyczące utylizacji artykułów elektrycznych

Nie wyrzucaj elektronarzędzi wraz odpadami domowymi. Zgodnie z europejską dyrektywą 2012/19/UE w sprawie zużytego sprzętu elektrycznego i elektronicznego oraz jej implementacją do prawa krajowego zużyty sprzęt elektryczny należy zbierać osobno i przekazać do recyklingu przyjaznego dla środowiska.

Recykling jako alternatywa wobec obowiązku zwrotu urządzenia:

Właściciel urządzenia elektrycznego, alternatywnie do jego zwrotu, jest zobowiązany do współdziałania w zakresie właściwego recyklingu urządzenia, tym samym zrzekając się prawa własności do niego. W tym celu stare urządzenie może być dostarczone do punktu zbiórki, który przeprowadza utylizację zgodnie z ustawą o odpadach i gospodarce odpadami.

Nie dotyczy to niezawierających elementów elektrycznych akcesoriów i urządzeń pomocniczych dołączonych do zużytych urządzeń.

Wskazówki dotyczące produktów zasilanych bateryjnie

- Proszę przestrzegać instrukcji podanych przez producenta baterii!
- Stosuj tylko baterii zalecanego lub podobnego typu!
- Nie łącz z sobą baterii różnego typu ani baterii nowych z używanymi!
- Wkładając baterie, uważaj na prawidłowe rozłożenie biegunów!
- Usuń baterie z urządzenia, jeśli jest ono nieużywane przez dłuższy czas!
- Usuń zużyte baterie z urządzenia!
- Nie ładuj jednorazowych baterii!
- Nie wolno zwierać styków zasilających!
- Nie wrzucaj baterii do ognia!
- Przechowywać w miejscu niedostępnym dla dzieci.

Utylizacja akumulatora



Li-Ion

Baterie nie mogą być usuwane wraz z innymi odpadami domowymi. Jako użytkownik masz ustawowy obowiązek oddawać zużyte baterie do punktu gromadzenia odpadów. Możesz to zrobić w gminnym punkcie gromadzenia odpadów lub w wybranych placówkach handlowych.

Baterie zawierają substancje niebezpieczne, które w przypadku niewłaściwej utylizacji mogą zatruć środowisko i wpłynąć niekorzystnie na zdrowie ludzi.

Przed utylizacją wyjmij akumulator z urządzenia elektrycznego.

Dodatkowe wskazówki dot. usuwania odpadów

Elektronarzędzie należy oddać tak, aby jego ponowne użycie lub wykorzystanie było możliwe. Zużyte urządzenia elektryczne mogą zawierać szkodliwe substancje.

W razie niewłaściwej obsługi lub uszkodzenia urządzenia mogą one w późniejszym okresie, np. w ramach utylizacji urządzenia, prowadzić do zagrożenia zdrowia i/lub zanieczyszczenia wody i gleby.

Dane techniczne

Model:	1291272
Typ:	akumulator litowo-jonowy
Napięcie znamionowe:	20 V  (prąd stały)
Pojemność:	4,0Ah
Liczba celek:	10
Stopień ochrony:	IPX0

Do ładowanie akumulatora stosuj tylko ładowarki szybkiego ładowania serii "20V Power Tools": nr kat. 1291289 (brak w zestawie)



20V ONE
BATTERY
FOR ALL

Model:	1291289
--------	---------

WEJŚCIE

Napięcie znamionowe:	220-240 V~ (prąd zmienny), 50 Hz
Znamionowy pobór mocy:	0,4 A
Bezpiecznik (wewn.):	3,15 A 

WYJŚCIE

Napięcie znamionowe:	21 V  (prąd stały)
Prąd znamionowy:	2,5 A
Czas ładowania:	ok. 60 minut (2,0Ah) ok. 120 minut (4,0Ah)
Klasa ochronności:	II /  (podwójna izolacja)

Serwis



OSTRZEŻENIE

- Oddając urządzenie do naprawy, należy zlecić serwisowi lub elektrykowi używanie tylko oryginalnych części zamiennych. Dzięki temu urządzenie pozostanie bezpieczne.
- Wymianę wtyku lub przewodu zasilającego należy powierzyć producentowi elektronarzędzia lub serwisowi. Dzięki temu urządzenie pozostanie bezpieczne.

W sprawie części zamiennych lub napraw prosimy o kontakt z naszym przedstawicielem:

SWAP-Europe Service Hotline:

- Niemcy: +4932221853206
- Chorwacja: +38513000672
- Czechy: +420228886070
- Polska: +48221043761
- Rumunia / Mołdawia: +40316300310
- Słowacja: +421233006911
- Bułgaria: +35924917348

Strona www: services.swap-europe.com

E-mail: contact@swap-europe.com

Wskazówka: Wszystkie zlecenie naprawy są najpierw weryfikowane przez SWAP, następnie realizowane, a w razie potrzeby przekazywane do odpowiedniego serwisu.

Deklaracja zgodności WE



Dane i normy znajdują się w dołączonej deklaracji zgodności WE

Toate dispozitivele și încărcătoarele MyProject® și Countryside® din seria „20V Power Tools” sunt compatibile cu Acumulatorul Li-Ion nr. Articol: 1291149 și nr. Articol: 1291272

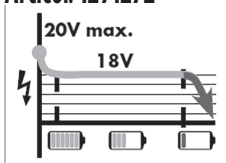

Conținut

Înainte de prima utilizare	48
Volumul livrării	49
Explicarea simbolurilor	49
Utilizare prevăzută	50
Siguranță	50
Instrucțiuni de utilizare	52
Încărcați acumulatorul (vezi Fig. A)	53
Verificați nivelul acumulatorului	54
Întreținere și depozitare	54
Curățare și îngrijire	55
Eliminare	55
Date tehnice	56
Service	58
Declarația CE de conformitate	58

Înainte de prima utilizare

Familiarizați-vă cu toate instrucțiunile de utilizare și siguranță înainte de a utiliza produsul. Utilizați produsul numai așa cum este descris și pentru zonele de aplicare specificate. Salvați instrucțiunile de operare pentru referințe viitoare. Înmânează toate documentele la transmiterea produsului către terți.

IMPORTANT, PĂSTRAȚI PENTRU REFERINȚE VIITOARE: CITIȚI CU ATENȚIE!

Volumul livrării

- 1 x Acumulator Li-Ion
- 1 x Instrucțiuni de utilizare

Verificați dacă toate piesele sunt prezente și verificați dacă dispozitivul are avarii de la transport. Nu folosiți un dispozitiv deteriorat! În caz de deteriorare, vă rugăm să contactați o sucursală Kaufland.

Explicarea simbolurilor

Următoarele cuvinte și simboluri de semnalizare sunt utilizate în acest manual, pe produs sau pe ambalaj



Citiți instrucțiunile de utilizare înainte de punerea în funcțiune!



Avertizare! Acest cuvânt de semnalizare indică un pericol cu un grad mediu de risc care, dacă nu este evitat, poate duce la deces sau vătămare gravă.



Atenție! Acest cuvânt de semnalizare avertizează despre posibile daune materiale.



Nu aruncați în foc!



Material reutilizabil



Nu aruncați în apă.



Nu expuneți la temperaturi peste 50 °C.



Produsele marcate cu acest simbol respectă toate legislațiile comunitare aplicabile din Spațiul Economic European



Acest simbol vă oferă informații suplimentare utile Despre asamblare sau funcționare.



Nu eliminați dispozitive electrice și electronice aruncându-le în deșeurile menajere!



Acumulator Litiu-ion, nu aruncați împreună cu deșeurile menajere!

Li-Ion

Utilizare prevăzută

Acest acumulator Li-Ion este potrivit pentru:



Acest acumulator nu este destinat uzului comercial. Orice altă utilizare sau modificare a produsului este considerată necorespunzătoare și implică un risc considerabil de accidente. Producătorul nu își asumă nici o răspundere pentru daunele rezultate din utilizarea necorespunzătoare.

Siguranță

Citiți cu atenție următoarele informații de siguranță înainte de a utiliza produsul pentru prima dată. Pentru o utilizare sigură, urmați toate instrucțiunile de siguranță de mai jos.

Instrucțiuni generale de siguranță pentru scule electrice

Avertizare! Citiți toate instrucțiunile și indicațiile de siguranță!
Nerespectarea instrucțiunilor și a indicațiilor de siguranță poate duce la un șoc

electric, incendiu și / sau vătămări grave!

Păstrați toate instrucțiunile și indicațiile de siguranță pentru viitor. Termenul „instrument electric” utilizat în instrucțiunile de siguranță se referă la uneltele electrice conectate cu rețeaua electrică (cu cablu de alimentare) sau la uneltele electrice cu baterie (fără cablul de alimentare).

- a) **Încărcați acumulatorii doar în încărcătoarele recomandate de producător.** Pentru un aparat de încărcat, care este destinat unui anumit tip de acumulatori, există pericolul de incendiere dacă este folosit cu alți acumulatori.
- b) **Utilizați în uneltele electrice doar acumulatorii prevăzuți pentru acest lucru.** Utilizarea altor acumulatori poate provoca vătămări sau incendii.
- c) **Țineți acumulatorul nefolosit departe de agrafe de birou, monede, chei, cuie, șuruburi sau alte obiecte mici din metal, care ar putea cauza masa contactelor.** Un scurtcircuit între contactele bateriei poate provoca arsuri sau incendii.
- d) **În cazul utilizării greșite se poate scurge lichid din acumulator.** Evitați contactul cu acesta. În caz de contact accidental, clătiți cu apă. Dacă lichidul ajunge în ochi, solicitați asistență medicală suplimentară. Scurgerea lichidului acumulatorului poate provoca iritații ale pielii sau arsuri.



ATENȚIE! PERICOL DE EXPLOZIE! Nu încărcați niciodată bateriile neîncărcabile.



Protejați acumulatorul de căldură, de exemplu, nu îl lăsați direct în lumina Soarelui, foc, apă și umiditate.



Există pericolul de explozie.

Instrucțiuni suplimentare de siguranță

- **Nu folosiți un acumulator deteriorat sau modificat.** *Acumulatorii avariați sau modificați se pot comporta imprevizibil și pot provoca incendii, explozii sau vătămări.*
- **Nu expuneți un acumulator la foc sau la temperaturi ridicate.** *Incendiul sau temperaturile de peste 130°C (265°F) pot provoca o explozie.*
- **Respectați toate instrucțiunile de încărcare și nu încărcați niciodată bateria sau unealta fără fir în afara intervalului de temperatură specificat în instrucțiunile de utilizare.** *Încărcarea incorectă sau încărcarea în afara intervalului de temperatură permis poate distruge acumulatorul și crește riscul de incendiu.*

Comportament în caz de urgență

Familiarizați-vă cu utilizarea acestui produs urmând aceste instrucțiuni. Memorați instrucțiunile de siguranță și asigurați-vă că le respectați. Acest lucru ajută la evitarea riscurilor și a pericolelor.

- Aveți întotdeauna grijă atunci când utilizați acest produs, astfel încât să puteți identifica și acționa asupra pericolelor într-un stadiu incipient.** *Intervenția rapidă poate preveni vătămările grave și pagubele materiale.*
- Opriti produsul imediat dacă funcționează defectuos.** *Trebuie verificat de către un tehnician calificat și reparat dacă este necesar înainte de a-l pune în funcțiune.*

Instrucțiuni de utilizare

Descrierea pieselor

1. Acumulator
 2. Buton de stare a acumulatorului
 3. Ecranul LED al acumulatorului
 4. Încărcător rapid (nu este inclus)
 5. LED Roșu de control al încărcării
 6. LED Verde de control al încărcării
-

Încărcați acumulatorul (vezi Fig. A)



ATENȚIE! Scoateți întotdeauna ștecherul din priză înainte de a scoate sau a introduce acumulatorul din încărcător.

NOTĂ: Nu încărcați niciodată acumulatorul dacă temperatura ambiantă este sub 10°C sau peste 40 °C. Dacă un acumulator cu litiu-ion trebuie păstrat o perioadă mai lungă de timp, starea de încărcare trebuie verificată regulat. Starea de încărcare optimă este cuprinsă între 50% și 80% din capacitatea sa. Mediul de depozitare trebuie să fie rece și uscat la o temperatură ambiantală cuprinsă între 10 °C și 20°C.



- Introduceți acumulatorul **(1)** în încărcătorul rapid **(4)** (vezi Fig. B).
- Conectați ștecherul în priză. LED-ul de control **(5)** se aprinde în roșu.
- LED-ul verde de control **(6)** semnalează că procesul de încărcare a fost finalizat și că acumulatorul **(1)** este gata de utilizare.



ATENȚIE!

Dacă utilizați instrumentul electric pentru o lungă perioadă de timp, Acumulatorul (1) devine fierbinte și protecția la temperatură a acumulatorului (1) declanșator. Un acumulator fierbinte (1) poate fi introdus direct în încărcătorul rapid (4) sunt utilizate, dar procesul de încărcare nu începe până când Temperatura bateriei s-a răcit la un interval de temperatură acceptabil. Încărcătorul rapid (4) începe apoi să se încarce automat.

- LED-ul roșu de control (5) se aprinde: acumulatorul se încarcă
- LED-ul verde de control (6) se aprinde:
 - a) acumulatorul (1) este complet încărcat
 - b) acumulatorul (1) este prea fierbinte și este în modul de protecție la temperatură. De îndată ce acumulatorul (1) s-a răcit, începe procesul de încărcare și LED-ul roșu de control (5) se aprinde.
- Opriți încărcătorul timp de cel puțin 15 minute între procesele de încărcare succesive. Pentru a face acest lucru, scoateți ștecherul de alimentare.

Analiza problemelor pentru procesul de încărcare a acumulatorului și a încărcătorului rapid		
Ecranul LED al acumulatorului	Încărcătorul rapid	Analiza erorii
		
Se aprinde	LED-ul roșu de control se aprinde	acumulatorul se încarcă
	LED-ul verde de control se aprinde	acumulatorul este complet încărcat
Nu se aprinde	LED-ul verde de control se aprinde timp de 20-30 de minute, apoi ledul roșu de control se aprinde	S-a declanșat protecția la temperatură a acumulatorului. Așteptați până când LED-ul roșu de control se aprinde și începe procesul de încărcare
	LED-ul roșu de control se aprinde	Nivelul acumulatorului este scăzut, acumulatorul se încarcă
	LED-ul verde de control se aprinde (permanent)	Bateria poate fi defectă. Vă rugăm să contactați Service Hotline sau un atelier de specialitate

Verificați nivelul acumulatorului

- Pentru a verifica starea acumulatorului, apăsați butonul de stare a acumulatorului **(2)** (**consultați și ilustrația principală**). Starea sau puterea rămasă este afișată în ecranul LED al acumulatorului **(3)** după cum urmează:
 - ROȘU / PORTOCALIU / VERDE = încărcare maximă
 - ROȘU / PORTOCALIU = încărcare medie
 - ROȘU = încărcare slabă - reîncărcați acumulatorul

Întreținere și depozitare

- Dacă nu utilizați acumulatorul o perioadă îndelungată, scoateți-l de pe dispozitiv și depozitați-l într-un loc curat și uscat, fără ai fi în lumina directă a soarelui.

- Dacă un acumulator cu litiu-ion trebuie păstrat o perioadă mai lungă de timp, starea de încărcare trebuie verificată regulat. Starea de încărcare optimă este cuprinsă între 50% și 80% din capacitatea sa. Temperatura optimă pentru depozitare scăzută și uscată.
- Temperatura optimă de depozitare a aparatului și acumulatorului este cuprinsă între 10°C și 20°C.
Temperatura optimă de lucru a aparatului și acumulatorului este cuprinsă între 10°C și 50°C.
- Nu efectuați niciodată mentenanță acumulatorilor deteriorați. Întreținerea acumulatorilor trebuie efectuată numai de către un atelier specializat.

Curățare și îngrijire



ATENȚIE! Scoateți întotdeauna ștecherul din priză înainte de a scoate sau a introduce acumulatorul din încărcător.



ATENȚIE! Nu folosiți agenți de curățare sau solvenți. Acest lucru ar putea deteriora iremediabil aparatul. Substanțele chimice pot ataca părțile din plastic ale dispozitivului.

Eliminare



Eliminați ambalajul

Ambalajul produsului este format din materiale reciclabile. Eliminați materialele de ambalare în conformitate cu etichetarea lor în punctele de colectare publică sau în conformitate cu specificațiile specifice țării.



Instrucțiuni de eliminare a produselor electrice

Nu aruncați aparate electrice împreună cu deșeurile menajere. Conform Directivei Europene 2012/19 / UE privind deșeurile de echipamente electrice și electronice și punerea în aplicare a acestora în legislația națională, echipamentele electrice folosite trebuie colectate separat și trimise pentru reciclare ecologică.

Reciclare – alternativă la solicitarea de returnare:

Proprietarul dispozitivului electric este în mod alternativ obligat să participe la reciclarea corespunzătoare în cazul renunțării la proprietate asupra dispozitivului în loc de returnare. În acest scop, vechiul dispozitiv poate fi, de asemenea, predat la un punct de preluare, care efectuează eliminarea în conformitate cu legislația națională privind reciclarea și deșeurile. Nu sunt incluse accesoriile, nu atașați componente electrice la aparate vechi.

Note despre articolele cu baterie

- Vă rugăm să urmați instrucțiunile producătorului de baterii!
- Folosiți numai bateriile recomandate sau un tip similar!
- Nu folosiți diferite tipuri de baterii sau baterii noi și folosite împreună!
- Asigurați polaritatea corectă la introducerea bateriilor!
- Îndepărtați bateriile din aparat, dacă nu îl folosiți pe o perioadă mai lungă de timp!
- Scoateți bateriile goale din dispozitiv!
- Nu încărcați bateriile neîncărcabile!
- Terminalele de alimentare nu trebuie să fie scurtcircuitate!
- Nu aruncați bateriile pentru a fi aruncate în foc!
- A se păstra în afara razei de acțiune a copiilor!

Eliminarea acumulatorului



Li-Ion

Bateriile nu se elimină împreună cu deșeurile menajere. Ca consumator, sunteți obligat legal să returnați bateriile uzate. Puteți returna bateriile vechi într-un punct public de colectare din comunitatea dvs. sau din magazine.

Bateriile conțin poluanți care pot contamina mediul înconjurător prin eliminarea necorespunzătoare și afectează sănătatea umană.

Îndepărtați acumulatorul din aparatul electric înainte de a-l elimina.

Instrucțiuni suplimentare despre eliminare

Returnați în așa fel încât reutilizarea sau reciclarea sa ulterioară

să nu fie afectată. Aparatele electrice vechi pot conține substanțe nocive.

Manevrarea incorectă sau deteriorarea dispozitivului poate duce la afectarea sănătății sau contaminarea apei și a solului atunci când dispozitivul este ulterior reciclat

Date tehnice

Model:	1291272
Tip:	Acumulator litiu-ion
Tensiune nominală:	20 V $\overline{\text{---}}$ (Curent continuu)
Capacitate:	4,0Ah
Celule:	10
Protecție:	IPX0

Utilizați numai încărcătoare rapide de baterii din seria „20V Power Tools” pentru a încărca acumulatorul: Art. Nr. 1291289 (nu este inclus în livrare)



20V ONE
BATTERY
FOR ALL

Model: 1291289

INTRARE

Tensiune nominală:	220-240 V~ (curent alternativ), 50 Hz
Preluare dimensionată:	0,4 A
Siguranță (interior):	3,15 A 

IEȘIRE

Tensiune nominală:	21V  (Curent continuu)
Curent nominal:	2,5 A
Durată de încărcare:	Aproximativ 60 minute (2,0Ah) Aproximativ 120 minute (4,0Ah)
Clasa de protecție:	II /  (Izolare dublă)

Service



AVERTIZARE!

- Solicitați repararea dispozitivelor de către punctul de service sau de către un electrician calificat folosind doar piese de schimb originale. Acest lucru asigură menținerea siguranței dispozitivului.
- Ștecherul sau cablul de alimentare trebuie înlocuit întotdeauna de către producătorul dispozitivului sau serviciul său de asistență pentru clienți. Acest lucru asigură menținerea siguranței dispozitivului.

Pentru piese de schimb sau reparații, vă rugăm să contactați partenerul nostru de service:

SWAP-Europa Service Hotline:

- Germania: +4932221853206
- Croația: +38513000672
- Republica Cehă: +420228886070
- Polonia: +48221043761
- România / Moldova: +40316300310
- Slovacia: +421233006911
- Bulgaria: +35924917348

Website: services.swap-europe.com

E-Mail: contact@swap-europe.com

Notă: Toate cererile de reparații sunt mai întâi verificate și validate de SWAP, apoi executate și transmise către punctele de reparații după cum este necesar.

Declarația CE de conformitate



Informațiile și standardele pot fi găsite pe Declarația CE de conformitate anexată.

Scanează și descoperă!
www.kauffland.swap-europe.com

GARANȚIE

3 ANI

- + Informațiile produsului
- + Instrucțiuni
- + Piese de schimb
- + Servicii post-vânzare

Všetky výrobky a nabíjačky MyProject® a Countryside® série „20V Power Tools“ sú kompatibilné s Li-Ion akumulátorom výr. č.: 1291149 a výr. č.: 1291272

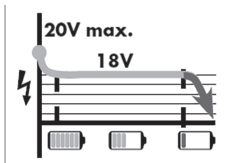

Obsah

Pred prvým použitím.....	59
Rozsah dodávky.....	60
Vysvetlenie symbolov.....	60
Účel použitia.....	61
Bezpečnosť.....	61
Návod na obsluhu.....	63
Nabíjanie akumulátora (pozri obr. A).....	64
Kontrola stavu akumulátora.....	65
Údržba a uskladnenie.....	65
Čistenie a starostlivosť.....	66
Likvidácia.....	66
Technické údaje.....	68
Servis.....	69
ES vyhlásenie o zhode.....	69

Pred prvým použitím

Pred používaním výrobku sa oboznámte so všetkými pokynmi na obsluhu a bezpečnostnými pokynmi. Používajte výrobok iba podľa opisu a uvedeného účelu použitia. Tento návod na obsluhu uschovajte pre neskoršie použitie. Ak odovzdáte výrobok tretej osobe, odovzdajte jej aj všetky podklady k výrobku.

DÔLEŽITÉ, NÁVOD USCHOVAJTE PRE NESKORŠIE POUŽITIE A DÔKLADNE SI HO PREČÍTAJTE!

Rozsah dodávky

- 1 Li-Ion akumulátor
- 1 návod na obsluhu

Skontrolujte výrobok na úplnosť dielov, ako aj na prepravné poškodenie. Poškodený výrobok nepoužívajte! V prípade poškodenia sa obráťte na svoju predajňu Kaufland.

Vysvetlenie symbolov

V tomto návode na obsluhu, na výrobku a na obale sú použité nasledovné označenia a symboly.



Pred prvým použitím si prečítajte návod na obsluhu!



Výstraha! Toto označenie označuje nebezpečenstvo so stredným stupňom, ktoré môže v prípade, že sa mu nepredídete, viesť k smrti alebo ťažkým zraneniam.



Pozor! Toto označenie varuje pred možnými vecnými škodami.



Nehádzať do ohňa!



Opätovne použiteľný materiál



Nehádzať do vody.



Nevystavujte teplotám nad 50 °C.



Týmto symbolom označené výrobky spĺňajú všetky príslušné európske predpisy.



Tento symbol Vám poskytne užitočné dodatočné informácie ohľadom montáže alebo prevádzky.



Elektrické a elektronické zariadenia nevyhadzujte do domového odpadu!



Lítium-iónový akumulátor nevyhadzujte do domového odpadu!

Li-Ion

Účel použitia

Tento lítium-iónový akumulátor je vhodný pre:

20V ONE
BATTERY
FOR ALL

Tento akumulátor nie je určený na komerčné použitie. Akékoľvek iné použitie alebo úpravy výrobku budú považované za použitie v rozpore s účelom použitia a predstavuje značné nebezpečenstvo zranenia. Výrobca nepreberá zodpovednosť za škody, ktoré vznikli následkom použitia v rozpore s účelom použitia.

Bezpečnosť

Pred prvým použitím výrobku si dôkladne prečítajte nasledujúce bezpečnostné pokyny. Pre bezpečné používanie dbajte na všetky nasledujúce bezpečnostné pokyny.

Všeobecné bezpečnostné pokyny pre elektrické náradie

Varovanie Prečítajte si všetky pokyny a bezpečnostné pokyny!

Nedodržanie nasledujúcich bezpečnostných pokynov a upozornení môže viesť k úrazu elektrickým prúdom, požiaru a/alebo vážnym zraneniam!

Všetky bezpečnostné pokyny a návod uschovajte pre budúce použitie. V bezpečnostných pokynoch používaný pojem „elektrické náradie“ sa vzťahuje na elektrické náradie napájané zo siete (s prívodným káblom) a napájané z akumulátora (bez prívodného kábla).

- a) **Akumulátory nabíjajte iba v nabíjačkách odporúčaných výrobcom.** Pri nabíjačke, ktorá je určená iba pre určitý typ akumulátorov, hrozí v prípade používania s inými akumulátormi nebezpečenstvo požiaru.
- b) **Používajte v elektrickom náradí iba na to určené akumulátory.** Použitie iných akumulátorov môže viesť k zraneniam a nebezpečenstvu požiaru.
- c) **Nepoužívaný akumulátor držte mimo dosahu kancelárskych spíniek, mincí, kľúčov, klincov, skrutiek alebo iných kovových predmetov, ktoré by mohli spôsobiť skratovanie kontaktov.** Skrat medzi kontaktmi akumulátora môže viesť k popáleninám alebo požiaru.
- d) **Pri nesprávnom používaní môže z akumulátora uniknúť tekutina. Vyhýbajte sa kontaktu s ňou.** Pri náhodnom kontakte opláchnite postihnuté miesta vodou. V prípade zasiahnutia očí tekutinou vyhľadajte dodatočne lekársku pomoc. Unikajúca tekutina akumulátora môže viesť k podráždeniu pokožky alebo popáleninám.



UPOZORNENIE! NEBEZPEČENSTVO VÝBUCHU! Nikdy nenabíjajte nenabíjateľné batérie.



Chráňte akumulátor pred teplom, napr. aj pred nepretržitým slnečným žiarením, ohňom, vodou a vlhkosťou.



Hrozí nebezpečenstvo výbuchu.

Ďalšie bezpečnostné pokyny

- **Nepoužívajte poškodený alebo upravený akumulátor.** *Poškodené alebo upravené akumulátory sa môžu správať nepredvídateľne a viesť k nebezpečenstvu požiaru, výbuchu alebo zranenia.*
- **Nevystavujte akumulátor ohňu alebo vysokým teplotám.** *Oheň alebo teploty nad 130 °C môžu viesť k výbuchu.*
- **Postupujte podľa pokynov pre nabíjanie a nenabíjajte akumulátor alebo akumulátorové náradie nikdy mimo teplotného rozsahu uvedenom v návode na obsluhu.** *Nesprávne nabíjanie alebo nabíjanie mimo dovoleného teplotného rozsahu môže viesť k zničeniu akumulátora a zvýšiť nebezpečenstvo požiaru.*

Správanie v núdzovom prípade

Na základe tohto návodu na obsluhu sa oboznámte s používaním tohto výrobku. Dobré si zapamätajte bezpečnostné pokyny a bezpodmienečne ich dodržiavajte. Pomôže to predchádzať možným rizikám a nebezpečenstvu.

- Pri používaní tohto výrobku dávajte vždy pozor, aby ste nebezpečenstvo včas spozorovali a dokázali mu čeliť.** *Rýchlym konaním môžete predísť ťažkým zraneniam a škodám.*
- Výrobok pri poruche ihneď vypnite.** *Pred opätovným používaním ho nechajte skontrolovať a prípadne opraviť kvalifikovaným odborníkom.*

Návod na obsluhu

Zoznam dielov

1. Akumulátor
2. Tlačidlo stavu akumulátora
3. LED kontrolka akumulátora
4. Rýchlonabíjačka (nie je súčasťou dodávky)
5. Červená LED kontrolka nabíjania
6. Zelená LED kontrolka nabíjania

Nabíjanie akumulátora (pozri obr. A)



UPOZORNENIE! Pred vyberaním akumulátora z nabíjačky, resp. vkladáním vždy vytiahnite zástrčku.

UPOZORNENIE: Nikdy nenabíjajte akumulátor, ak je teplota okolia pod 10 °C alebo nad 40 °C. Pravidelne kontrolujte úroveň nabitia Li-Ion akumulátora, ak ho skladujete po dlhšiu dobu. Optimálny stav nabitia je od 50 % do 80 %. Podmienky uloženia by mali byť chlad a sucho s teplotou okolia 10 °C až 20 °C.

- Vložte akumulátor (1) do rýchlonabíjačky (4) (pozri obr. B).
- Pripojte zástrčku do zásuvky. LED kontrolka (5) zasvieti červeno.
- Po ukončení nabíjania zasvieti zelená LED kontrolka (6) a indikuje, že je nabíjanie ukončené a akumulátor (1) pripravený na použitie.



POZOR!

Ak elektrické náradie používate dlho: Batéria (1) sa zahrieva a tepelná ochrana batérie (1) spúšťa. Horúci akumulátor (1) je možné vložiť priamo do rýchlonabíjačky (4), ale proces nabíjania sa nezačne, kým Teplota batérie sa ochladila na prijateľný teplotný rozsah. Rýchlonabíjačka (4) sa potom automaticky začne nabíjať.

- Červená kontrolka LED (5) sa rozsvieti: akumulátor sa nabíja
- zelená kontrolka LED (6) sa rozsvieti:
 - a) batéria (1) je úplne nabitá
 - b) batéria (1) je príliš horúca a je v režime teplotnej ochrany. Hneď ako akumulátor (1) vychladne, začne sa proces nabíjania a rozsvieti sa červená kontrolka LED (5).
- Medzi dvoma nabíjaniami vypnite nabíjačku aspoň na 15 minút. Vytiahnite pri tom zástrčku.

Analýza problémov pri nabíjaní akumulátora a rýchlonabíjačky		
LED kontrolka akumulátora	Rýchlonabíjačka	Analýza problému
↓	↓	→
Svieti	Svieti červená LED kontrolka	Akumulátor sa nabíja
	Svieti zelená LED kontrolka	Akumulátor je úplne nabitý
Nesvieti	Zelená LED kontrolka svieti najprv 20-30 minút, potom zasvieti červená LED kontrolka	Spustila sa tepelná ochrana akumulátora. Počkajte, kým zasvieti červená LED kontrolka a začne nabíjanie.
	Svieti červená LED kontrolka	Nízky stav akumulátora, akumulátor sa nabíja
	Zelená LED kontrolka svieti (trvalo)	Akumulátor je pravdepodobne chybný. Obráťte sa prosím na našu servisnú linku alebo servis.

Kontrola stavu akumulátora

- Pre kontrolu stavu akumulátora stlačte tlačidlo stavu akumulátora **(2) (pozri tiež hlavné zobrazenie)**. Stav, resp. zvyšný výkon zobrazujú LED kontrolky **(3)** nasledujúco:
 - ČERVENÁ / ORANŽOVÁ / ZELENÁ = maximálne nabitie
 - ČERVENÁ / ORANŽOVÁ = stredné nabitie
 - ČERVENÁ = slabé nabitie - nabíjajte akumulátor

Údržba a uskladnenie

- Ak nebudete akumulátor používať dlhšiu dobu, vyberte ho z výrobku a uložte na čistom a suchom mieste bez priameho slnečného žiarenia.
- Pravidelne kontrolujte úroveň nabitia Li-Ion akumulátora, ak ho skladujete po dlhšiu dobu. Optimálny stav nabitia je od 50 % do 80 %. Optimálne podmienky uskladnenia sú chlad a sucho.

- Odporúčaná teplota uskladnenia výrobku a akumulátora je medzi 10 °C a 20 °C. Odporúčaná prevádzková teplota výrobku a akumulátora je medzi 10 °C a 50 °C.
- Nevykonávajte nikdy údržbu poškodených akumulátorov. Akúkoľvek údržbu akumulátorov by mal vykonávať iba odborník.

Čistenie a starostlivosť



POZOR! Pred vyberaním, resp. vkladáním akumulátora vždy vytiahnite zástrčku.



POZOR! Nepoužívajte čistiace prostriedky, resp. rozpúšťadlá. Mohlo by dôjsť k neopraviteľnému poškodeniu výrobku. Chemické látky by mohli poškodiť plastové časti výrobku.

Likvidácia



Likvidácia obalu

Obalový materiál sa skladá z recyklovateľných materiálov. Obalový materiál zlikvidujte podľa jeho označenia na nato určených zberných miestach resp. podľa platných predpisov.



Pokyny na likvidáciu elektrických výrobkov

Elektrické výrobky nevyhadzujte do domového odpadu. Podľa smernice 2012/19/ES o odpade z elektrických a elektronických zariadení a implementácie do národného práva musí byť elektrický výrobok separovaný a ekologicky zlikvidovaný.

Alternatíva recyklovania k požiadavke na vrátenie:

Vlastník elektrického výrobku je namiesto vrátenia povinný za účelom riadneho zhodnotenia výrobok odovzdať na recykláciu. Starý výrobok je možné odovzdať tiež na zbernom mieste, ktoré vykoná likvidáciu v zmysle cirkulárnej ekonomiky a zákona o odpadoch. Netýka sa to príslušenstva starých výrobkov a dielov bez elektronických častí.

Pokyny k výrobkom na batérie

- Postupujte podľa pokynov výrobcu batérií!
- Používajte iba odporúčané batérie alebo batérie rovnakého typu!
- Nepoužívajte spolu rôzne typy batérií alebo nové a staré batérie!
- Pri vkladaní batérií dbajte na správnu polaritu!
- Ak nebudete výrobok používať dlhšiu dobu, vyberte batérie!

- Použité batérie z výrobku vyberte!
- Nenabíjajte nenabíjateľné batérie!
- Napájacie svorky nesmú byť skratované!
- Batérie nehádzte do ohňa!
- Uložte mimo dosahu detí!

Likvidácia akumulátora



Li-Ion

Batérie nepatria do domového odpadu. Ako spotrebiteľ máte zo zákona povinnosť odovzdať použité batérie. Staré batérie môžete odovzdať na verejnom zbernom mieste vašej obce alebo na predajnom mieste.

Batérie obsahujú škodlivé látky, ktoré by mohli pri nesprávnom odstránení kontaminovať životné prostredie a prejavíť sa na ľudskom zdraví.

Pred likvidáciou akumulátora ho vyberte z elektrického zariadenia.

Ďalšie pokyny k likvidácii

Staré elektrické zariadenie odovzdajte tak, aby ste neohrozili jeho neskoršie opätovné použitie alebo zhodnotenie. Staré elektrické výrobky môžu obsahovať škodlivé látky.

Pri nesprávnom zaobchádzaní alebo poškodení výrobku by tieto mohli pri neskoršom zhodnotení výrobku viesť k poškodeniu zdravia alebo znečisteniu vody a pôdy.

Technické údaje

Model:	1291272
Typ:	Li-Ion akumulátor
Menovité napätie:	20 V  (jednosmerný prúd)
Kapacita	4,0Ah
Články:	10
Krytie:	IPX0

Na nabíjanie akumulátora používajte iba rýchlonabíjačky série „20V Power Tools Serie“: vyr. č. 1291289 (nie je súčasťou dodávky)



20V ONE
BATTERY
FOR ALL

Model:	1291289
--------	---------

VSTUP

Menovité napätie:	220-240 V~ (striedavý prúd), 50 Hz
Menovitý príkon:	0,4 A
Poistka (interná):	3,15 A 

VÝSTUP

Menovité napätie:	21 V  (jednosmerný prúd)
Menovitý prúd:	2,5 A
Doba nabíjania:	cca 60 minút (2,0Ah) cca 120 minút (4,0Ah)
Ochranná trieda:	II /  (dvojitá izolácia)

Servis



Varovanie!

- Nechajte výrobok opraviť servisom alebo elektrikárom a iba za použitia originálnych náhradných dielov. Zabezpečíte tak bezpečnosť zariadenia.
- Výmenu zástrčky alebo prívodného kábla nechajte vykonať vždy výrobcom výrobku alebo jeho zákazníckym servisom. Zabezpečíte tak bezpečnosť zariadenia.

Pre náhradné diely alebo opravy sa obráťte na nášho servisného partnera:

Servisná linka SWAP-Europe:

- Nemecko: +4932221853206
- Chorvátsko: +38513000672
- Česko: +420228886070
- Poľsko: +48221043761
- Rumunsko / Moldavsko: +40316300310
- Slovensko: +421233006911
- Bulharsko: +35924917348

Webová stránka: services.swap-europe.com

E-mail: contact@swap-europe.com

Upozornenie: Všetky požiadavky na opravu najprv SWAP skontroluje a validuje, potom vykoná a podľa potreby odošle ďalej do servisu.

Skenujte a objavujte!
www.kaufland.swap-europe.com

ZÁRUKA

3 ROKY

- + Informácie o produkte
- + Inštrukcie
- + Náhradné diely
- + Popredajné služby

ES vyhlásenie o zhode



Údaje a normy nájdete v priloženom ES vyhlásení o zhode.

Всички уреди и зарядни устройства MyProject® и Countryside® от серията „20V Power Tools Serie“ са съвместими с литиево-йонните акумулатори арт. №: 1291149 и арт. №: 1291272

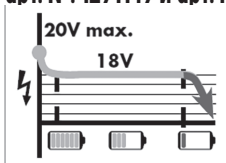

Съдържание

Преди употреба за първи път	70
Съдържание на доставката	71
Обяснение на знаците	71
Използване по предназначение	72
Безопасност	72
Инструкция за употреба	76
Зареждане на акумулатора (вж. фиг. А)	76
Проверка на заряда на акумулатора	79
Поддържане и съхранение	79
Почистване и грижи	79
Отстраняване на отпадъци	80
Технически характеристики	82
Сервизно обслужване	83
Декларация за съответствие на ЕО	83

Преди употреба за първи път

Запознайте се добре с всички указания за използване и безопасност, преди да използвате изделиято. Използвайте изделиято само по описания начин и в посочените области на прилагане. Запазете за бъдещи справки инструкцията за употреба. При предаване на изделиято на трети лица връчвайте им приложени всички документи.

Важно, Запазете за бъдещи справки: Прочетете старателно!

Съдържание на доставката

- 1 бр. литиево-йонен акумулатор
- 1 бр. инструкция за употреба

Прегледайте дали са налице всички части и проверете изделието за транспортни увреждания. Не приемайте за използване повредено изделие! В случай на повреда моля обърнете се към филиал на Кауфланд.

Обяснение на знаците

В тази инструкция за употреба, върху изделието или върху опаковката се използват следните сигнални думи и символи.



Прочетете инструкцията за употреба преди пускането в действие!



Предупреждение! Тази сигнална дума отбелязва опасност със средна степен на риск, която, ако не е избегната, може да доведе до смърт или тежки телесни повреди.



Внимание! Тази сигнална дума предупреждава за възможни материални щети.



Не хвърляйте в огън!



Материал за многократна употреба



Не хвърляйте във вода.



Не излагайте на температури над 50°C.



Означените с този символ изделия изпълняват всички подлежащи на прилагане правила на общността на Европейското икономическо пространство.



Този символ Ви дава полезна допълнителна информация относно сглобяването или работата с уреда.



Не изхвърляйте електрически и електронни уреди в битовите отпадъци!



Литиево-йонен акумулатор, да не се изхвърля в битовите отпадъци!

Li-Ion

Използване по предназначение

Този литиево-йонен акумулатор е подходящ за:



Този акумулатор не е предназначен за употреба за промишлени и търговски цели. Всякаква друга употреба или модификация на уреда ще се смята за не по предназначение и крие значителна опасност от злополуки. За повреди и щети, възникнали поради употреба не по предназначение, производителят няма да поема никаква отговорност.

Безопасност

Прочетете старателно следващите указания за безопасност, преди да използвате изделиято за първи път. За сигурна употреба спазвайте всички следващи указания за безопасност.

Общи указания за безопасност при електроуреди

Предупреждение! Прочетете всички упътвания и указания за безопасност! *Неизправностите заради неспазване на упътванията и указанията за безопасност могат да причинят електрически удар, пожар и/или тежки наранявания!*

Запазете всички указания и упътвания за безопасност за бъдещи справки. *Употребяваните в указанията за безопасност понятия „електроуред“ или “електроинструмент” се отнасят както за работещи със захранване от електрическата мрежа електроуреди (със захранващ кабел), така и за работещи с акумулиращи батерии електроуреди (без захранващ кабел).*

- a) Зареждайте акумулатора само в зарядни устройства, препоръчани от производителя.** *При зарядно устройство, пригодено за определен вид акумулатори, има опасност от пожар, когато се употребява с други акумулатори.*
- b) Използвайте в електроуредите само предвидените за тях акумулатори.** *Употребата на други акумулатори може да доведе до наранявания и опасност от пожар.*
- c) Дръжте неизползвания акумулатор на разстояние от кламери, монети, ключове, пирони, винтове или други дребни метални предмети, които биха могли да дадат контактите на акумулатора накъсо.** *Късо съединение между контактите на акумулатора може да доведе до изгаряния или запалване.*
- d) При неправилно използване от акумулатора може да протече течност. Избягвайте контакта с нея.** *При случаен контакт измийте с вода. Ако течността попадне в очите, обърнете се освен това към лекар. Изтичащата акумулаторна течност може да доведе до кожни възпаления или изгаряния.*



ПОВИШЕНО ВНИМАНИЕ! ОПАСНОСТ ОТ ЕКСПЛОЗИЯ! Никога не зареждайте незареждащи се батерии.



Пазете акумулатора от топлина, както и от продължително излагане на слънчеви лъчи, огън, вода и влага.



Има опасност от експлозия

Разширени указания за безопасност

- **Не използвайте никакви повредени или модифицирани акумулатори.** Повредените или модифицирани акумулатори могат да се държат по непредвидим начин и да доведат до запалване, експлозия или опасност от нараняване.
- **Не излагайте никой акумулатор на огън или твърде високи температури.** Огънят или температурите над 130°C (265°F) могат да предизвикат експлозия.
- **Спазвайте всички указания за зареждане и никога не зареждайте акумулатора или акумулаторния уред при извън дадения в инструкцията за употреба температурен интервал.** Неправилното зареждане или зареждането извън допустимия температурен интервал може да развали акумулатора и да повиши опасността от пожар.

Поведение при авария

С помощта на тази инструкция за употреба се запознайте добре с използването на това изделие. Запомнете много добре указанията за безопасност и ги спазвайте безусловно. Това помага да се избегнат рискове и опасности.

- a) **Бъдете винаги внимателни при използването на това изделие, за да разпознаете своевременно опасните положения и да можете да се справите с тях.** *Бързото вземане на мерки може да предотврати тежки наранявания и материални щети.*
- b) **Незабавно изключете изделието при неизправна работа.** *Възложете на квалифициран специалист да го провери и при необходимост да го ремонтира, преди да пускате изделието отново в действие.*

Инструкция за употреба

Наименование на частите

1. Акумулатор
2. Бутон за състояние на заряда на акумулатора
3. LED индикатори на дисплея на акумулатора
4. Бързозарядно устройство (не се прилага в комплекта)
5. Червен LED за контрол на зареждане
6. Зелен LED за контрол на зареждане

Зареждане на акумулатора (вж. фиг. А)



ПОВИШЕНО ВНИМАНИЕ! Винаги изваждайте щепсела от контакта на електрическата мрежа, преди да извадите или сложите акумулатора от или във зарядното устройство. \

ЗАБЕЛЕЖКА: Никога не зареждайте акумулатора, когато околната температура е под 10°C или над 40°C. Ако някой литиево-йонен акумулатор ще се съхранява по-продължително време, трябва редовно да се контролира нивото на зареденост. Оптималното ниво на зареденост е между 50% и 80%. Климатът за съхранение трябва да е хладен и сух при околна температура между 10 °C и 20°C.

- Поставете акумулатора (1) в бързозарядното устройство (4) (вж. фиг. В).
- Включете щепсела в контакта. LED за контрол на зареждането (5) свети червено.
- Зеленият LED за контрол на зареждане (6) Ви сигнализира, че зареждането е приключило и акумулаторът (1) е готов за работа.



ВНИМАНИЕ!

Ако използвате електроинструмента за дълго време, Батерията (1) се нагрява и температурата защитава на батерията (1) спусък. Гореща батерия (1) може да се постави директно в бързото зарядно устройство (4), но процесът на зареждане не започва до Температурата на батерията се охлади до приемлив температурен диапазон. След това бързото зарядно устройство (4) автоматично започва зареждане.

След това бързото зарядно устройство (4) автоматично започва зареждане.

- Червеният светодиод за управление (5) светва: батерията се зарежда
- зеленият светодиод за управление (6) светва:
 - a) батерията (1) е напълно заредена
 - b) батерията (1) е твърде гореща и е в режим на температурна защита. Веднага след като батерията (1) се охлади, процесът на зареждане започва и червеният светодиод за управление (5) светва.
- Изключвайте зарядното устройство за най-малко 15 минути между последователни зареждания. Изваждайте за целта щепсела от контакта.

Анализ на проблемите при процеса на зареждане на акумулатора и бързозарядното устройство		
LED дисплеят на акумулатора	На бързозарядното устройство	Анализ на причината
		
свети	свети червеният контролен LED	Акумулаторът се зарежда
	свети зеленият контролен LED	Акумулаторът е напълно зареден
не свети	отначало свети за 20-30 минути зеленият контролен LED, след това светва червеният контролен LED	Сработила е температурната защита на акумулатора. Изчакайте да светне червеният контролен LED и зареждането ще започне
	свети червеният контролен LED	Зарядът на акумулатора е нисък, акумулаторът се зарежда
	свети зеленият контролен LED (постоянно)	Акумулаторът може да е повреден. Моля свържете се с нашата сервизна гореща линия или със специализиран сервиз

Проверка на заряда на акумулатора

- За проверка на заряда на акумулатора натиснете бутона за състояние на заряда **(2)** (вж. също главната фигура). Състоянието на заряда или оставащата мощност се показва от LED индикаторите на дисплея на акумулатора **(3)** по следния начин:
 - ЧЕРВЕН / ОРАНЖЕВ / ЗЕЛЕН = максимална зареденост
 - ЧЕРВЕН / ОРАНЖЕВ = средна зареденост
 - ЧЕРВЕН = слаба зареденост – акумулаторът трябва да се зареди

Поддържане и съхранение

- Ако по-продължително време няма да използвате акумулатора, извадете го от уреда и го приберете на чисто, сухо и защитено от преки слънчеви лъчи място.
- Ако някой литиево-йонен акумулатор ще се съхранява по-продължително време, трябва редовно да се контролира нивото му на зареденост. Оптималното ниво на зареденост е между 50% и 80%. Оптималните околни условия за съхранение са на хладно и сухо.
- Препоръчаната температура за съхранение на уреда и акумулатора е между 10°C и 20°C.
Препоръчаната работна температура за уреда и акумулатора е между 10°C и 50°C.
- Никога не поправяйте повредени акумулатори. Цялото техническо поддържане и ремонтиране на акумулатори трябва да се извършва само от специализиран сервиз.

Почистване и грижи



ВНИМАНИЕ! Винаги изваждайте щепсела от контакта на електрическата мрежа, преди да извадите / сложите акумулатора от / във зарядното устройство.



ВНИМАНИЕ! Не използвайте никакви почистващи препарати или разтворители. С тях бихте могли да повредите непоправимо уреда. Химическите вещества могат да разядат пластмасовите части на уреда.

Отстраняване на отпадъци



Изхвърляне на опаковката

Опаковката на изделието се състои от годни за рециклиране материали. Изхвърляйте опаковъчните материали съгласно маркировката им в местните приемни пунктове за отпадъци или в съответствие с местните наредби.



Указания за отстраняване на отпадъчни електроизделия

Не изхвърляйте електроуреди с битовите отпадъци. Според европейската директива 2012/19/ЕС относно отпадъците от електрическо и електронно оборудване и нейното прилагане в националното законодателство излезлите от употреба електроуреди трябва да се събират отделно и да се предават за екологосъобразно рециклиране.

Алтернатива на призива за предаване с цел рециклиране:

Собственикът на електроуредата е алтернативно задължен, вместо да го предаде, да съдейства за целесъобразното му оползотворяване в случай на отказ от собствеността. За целта старият уред може да се предостави и на събирателен пункт, който извършва отстраняване по смисъла на националния Закон за кръговратната икономика и Закона за отпадъците. Това не се отнася за прибавени към старите уреди принадлежности и помощни средства без електрически съставни части.

Указания за работещи с батерии артикули

- Моля спазвайте указанията на производителя на батериите!
- Използвайте само препоръчаните батерии или такива от подобен тип!
- Не използвайте заедно различни видове батерии или нови с употребявани батерии!
- Осигурявайте правилно положение на полюсите при слагането на батериите!
- Изваждайте батериите от уреда, ако той продължително време няма да се използва!
- Изваждайте празните батерии от уреда!
- Не зареждайте незаредени батерии!
- Захранващите клеми не бива да се дават на късо!
- Не хвърляйте отпадъчните батерии в огън!
- Съхранявайте на недостъпно за деца място!

Изхвърляне на акумулатор.



Li-Ion

Батериите не спадат към битовите отпадъци. Като потребители по закон сте задължени да предавате изразходваните батерии и акумулатори. Можете да предадете Вашите стари батерии в пункт за събиране на такива отпадъци във Вашата община или в магазините.

Батериите съдържат вредни вещества, които могат да замърсят околната среда при неправилно изхвърляне и да се отразят на здравето на хора.

Отстранете акумулатора от електроуредта, преди да го изхвърлите.

Други указания за отстраняване на отпадъци

Предавайте стария електроуред така, че да не се нарушава възможността за бъдещото му вторично използване или оползотворяване. Старите електроуреди могат да съдържат вредни вещества.

При неправилно боравене или повреждане на уреда те могат при последващо оползотворяване на уреда да доведат до увреждания на здравето или до замърсявания на води и почви.

Технически характеристики

Модел:	1291272
Тип:	Литиево-йонен акумулатор
Номинално напрежение:	20 V  (постоянен ток)
Капацитет	4,0Ah
Клетки:	10
Вид защита:	IPX0

Използвайте за зареждане на акумулатора само акумулаторни бързозарядни устройства от серията "20V Power Tools Serie": арт. № 1291289 (не се прилага в комплекта)

20V ONE
BATTERY
FOR ALL

Модел:	1291289
--------	---------

ВХОД

Номинално напрежение:	220-240 V~ (променлив ток), 50 Hz
Номинална консумация:	0,4 A
Предпазител (вътрешен):	3,15 A 

ИЗХОД

Номинално напрежение:	21 V  (постоянен ток)
Номинален ток:	2,5 A
Продължителност на зареждане:	прибл. 60 минути (2,0Ah) прибл. 120 минути (4,0Ah)
Клас защита:	II /  (двойна изолация)

Сервизно обслужване



ПРЕДУПРЕЖДЕНИЕ!

- Оставете Вашите уреди да се ремонтират от специализиран сервиз или електротехник и само с оригинални резервни части. Така се осигурява запазването на безопасността на уреда.
- Оставете смяната на щепсела или захранващия кабел винаги да се извършва от производителя на уреда или от негов сервиз за клиенти. Така се осигурява запазването на безопасността на уреда.

За резервни части или ремонти моля свържете се с нашия сервизен партньор:

Гореща сервизна линия на SWAP-Europe:

- Германия: +4932221853206
- Хърватия: +38513000672
- Чешка република: +420228886070
- Полша: +48221043761
- Румъния / Молдавия +40316300310
- Словакия: +421233006911
- България: +35924917348

Уебсайт: services.swap-europe.com

Е-поща: contact@swap-europe.com

Забележка: Всички заявки за ремонт първо се проверяват и валидират от SWAP, след което се изпълняват и препращат към ремонтните станции, ако е необходимо.

Декларация за съответствие на ЕО



Характеристики и стандарти можете да намерите в приложената декларация за съответствие на ЕО.

Сканирайте и открийте!
www.kaufand.swap-europe.com

ГАРАНЦИЯ

3 ГОДИНА

- + Информация за продукта
- + Инструкции
- + Резервни части
- + Следпродажбени услуги







D UNSERE ZUFRIEDENHEITSGARANTIE!

MyProject® ist Qualität - garantiert. Dazu stehen wir: Zufrieden oder Geld zurück. Fragen zu MyProject®? Tel.: 0800 1528352 (Kostenfrei aus dem deutschen Fest- und Mobilfunknetz)

CZ NAŠE ZÁRUKA SPOKOJENOSTI!

MyProject® je zárukou kvality. Za tím si stojíme: Spokojenost nebo vrácení peněz. Otázky ke MyProject®? Tel.: 800 165894 (bezplatně z české pevné a mobilní sítě)

HR JAMSTVO ZADOVOLJSTVA.

MyProject® je kvaliteta - garantirano. Stoga ili ste zadovoljni, ili Vam vraćamo novac. Imate pitanja o MyProject®? Tel.: 0800 223223 (besplatno iz hrvatske fiksne ili mobilne mreže)

PL GWARANCJA ZADOWOLENIA!

MyProject® to gwarantowana jakość. Zapewniamy: zadowolenie albo zwrot pieniędzy. Masz pytania dotyczące MyProject®? Tel.: 800 300062 (bezpłatne połączenia z telefonów stacjonarnych i komórkowych)

RO MD CALITATE GARANTATĂ!

Garantăm calitatea produselor MyProject® și asigurăm returnul dacă vîi cu produsul înapoi. Întrebări despre MyProject®? **RO**: Tel.: 0800 080 888 (număr apelabil doar din rețelele Orange, Vodafone, Telekom, Upc România și RCS&RDS) **MD**: Tel.: 0800 1 0800 (număr apelabil gratuit din orice rețea de telefonie din Moldova)

SK ZÁRUKA SPOKOJNOSTI:

MyProject® je zaručená kvalita. U nás platí: spokojnosť alebo vrátenie peňazí. Otázky k produktu MyProject®? Tel.: 0800 152835 (bezplatne z pevnej aj mobilnej siete)

BG НАШАТА ГАРАНЦИЯ ЗА УДОВЛЕТВОРЕНОСТ!

MyProject® е с гарантирано качество. Заставаме зад това: удовлетвореност или Ви връщаме парите. Въпроси за MyProject®? тел.: 0800 12220 (безплатно от цялата страна)

(D) Die aktuelle Bedienungsanleitung finden Sie auch unter:

www.kaufland.de

(CZ) Aktuální návod k použití je možné nalézt také na adrese:

www.kaufland.cz

(HR) Upute za uporabu možete potražiti i na adresi:

www.kaufland.hr

(PL) Aktualną instrukcję obsługi można znaleźć również na stronie:

www.kaufland.pl

(RO) **(MD)** Din acest moment puteți găsi instrucțiunile de utilizare și pe:

www.kaufland.ro

(SK) Aktuálny návod na obsluhu je možné nájsť aj na adrese:

www.kaufland.sk

(BG) Актуалното ръководство за употреба можете да намерите също на: **www.kaufland.bg**

Hersteller / Výrobce / Proizvođač /
Producent / Producător / Výrobca /
Производител:

Kaufland Stiftung & Co. KG, Rötelstr. 35,
74172 Neckarsulm, Deutschland,
Německo, Njemačka, Niemcy,
Germania, Nemecko, Германия

Importator / Distribuitor MD:
Kaufland SRL, str. Sfatul Țării, nr. 29,
Chișinău, MD-2012, Republica Moldova

Дистрибутор: Кауфланд България
ЕООД енд Ко КД, ул. Скопие 1А,
1233 София

Ursprungsland: China /
Země původu: Čína /
Zemlja podrijetla: Kina /
Wyprodukowano w Chinach /
Țara de origine: China /
Krajina pôvodu: Čína /
Страна на произход: Китай

IAN: JOB-YFT51-20D
791 / 1291272 / 4386230