



MIKROWELLE MIT GRILLFUNKTION MICROWAVE WITH GRILL

≈ 800 W | ▼▼▼ 1000 W

- D Bedienungsanleitung
- CZ Návod k obsluze
- HR Upute za uporabu
- PL Instrukcja obsługi
- RO (MD) Instrucțiuni de folosire
- SK Návod na obsluhu
- BG Инструкция за употреба



MIKROWELLE MIT GRILLFUNKTION | MIKROVLNNÁ TROUBA
S FUNKCÍ GRILU | MIKROVALNA PEČNICA SA FUNKCIJOM
ROŠTILJA | MIKROFALÓWKA Z FUNKCJĄ GRILLA | CUPTOR
CU MICROUND E CU FUNCȚIE DE GRILL | MIKROVLNNÁ RÚRA
S FUNKCIOU GRILU | МИКРОВАЉНОВА ФУРНА С ГРИЛ



- D** Klappen Sie vor dem Lesen die Seite mit den Abbildungen aus und machen Sie sich anschließend mit allen Funktionen des Gerätes vertraut.
- CZ** Před čtením si otevřete stranu s obrázky a potom se seznamte se všemi funkcemi přístroje.
- HR** Prije nego što pročitate tekst, otvorite stranicu sa slikama i upoznajite se na osnovu toga sa svim funkcijama uređaja.
- PL** Przed przeczytaniem proszę rozłożyć stronę z ilustracjami, a następnie proszę zapoznać się z wszystkimi funkcjami urządzenia.
- RO MD** Înainte de a citi instrucțiunile, priviți imaginile și familiarizați-vă cu toate funcțiile aparatului.
- SK** Pred čítaním si odklopte stranu s obrázkami a potom sa oboznámte so všetkými funkciami prístroja.
- BG** Преди да прочетете отворете страницата с фигурите и след това се запознайте с всички функции на уреда.

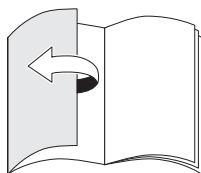
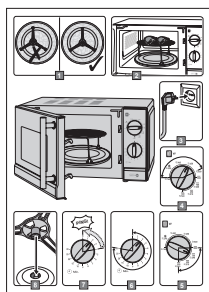

D	Bedienungs- und Sicherheitshinweise	4
CZ	Pokyny pro obsluhu a bezpečnostní pokyny	14
HR	Upute za uporabu i za Vašu sigurnost	23
PL	Wskazówki dotyczące obsługi i bezpieczeństwa	33
RO/MD	Instrucțiuni de utilizare și de siguranță	44
SK	Pokyny pre obsluhu a bezpečnostné pokyny	54
BG	Инструкции за употреба и безопасност	64

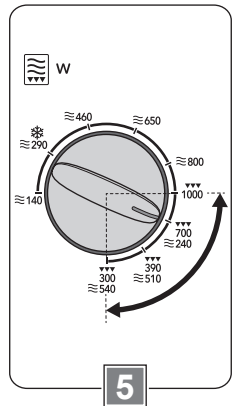
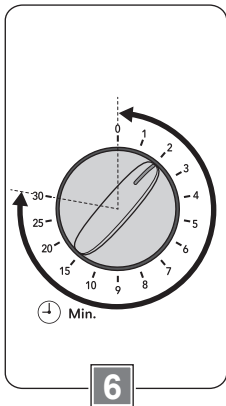
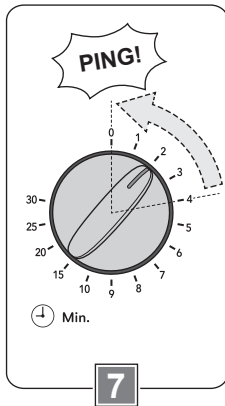
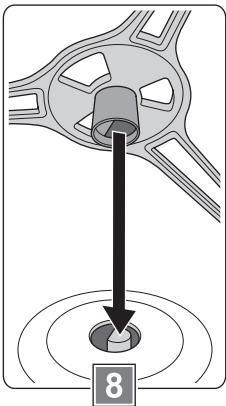
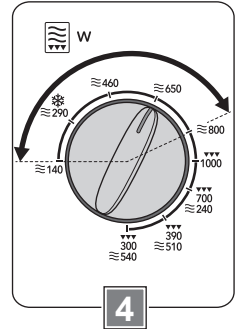
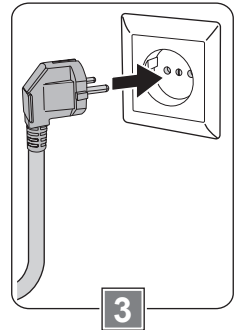
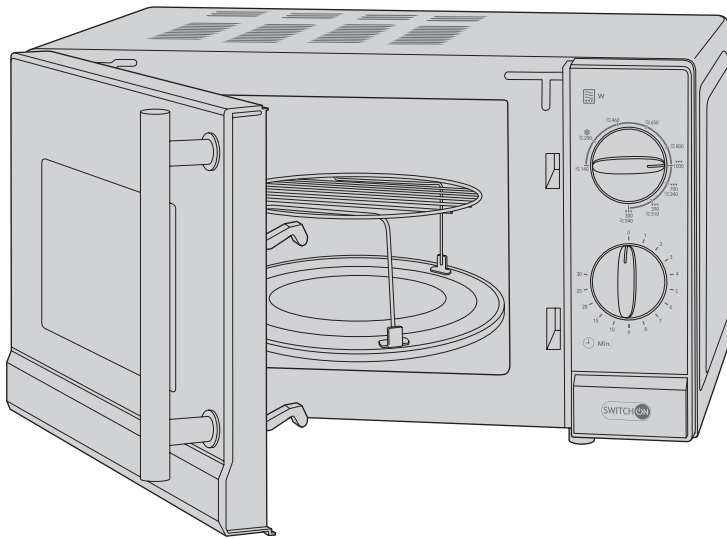
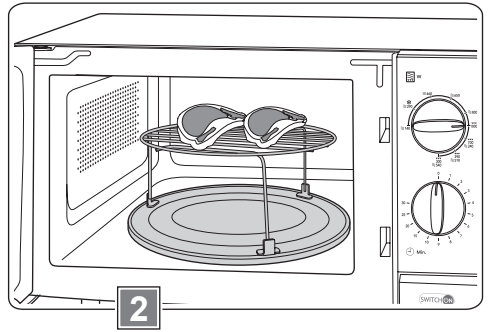
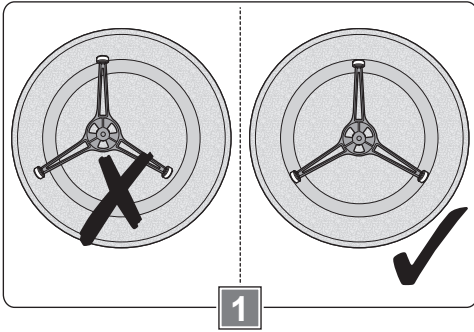

Sehr geehrte Kundin, sehr geehrter Kunde!

Wir beglückwünschen Sie zum Kauf Ihres neuen Gerätes. Sie haben sich für ein Produkt mit hervorragendem Preis-/Leistungsverhältnis entschieden, das Ihnen viel Freude bereiten wird.

Machen Sie sich vor der Benutzung des Gerätes mit allen Bedienungs- und Sicherheitshinweisen vertraut.

Benutzen Sie das Gerät nur wie beschrieben und für die angegebenen Einsatzbereiche. Händigen Sie alle Unterlagen bei Weitergabe des Gerätes an Dritte mit aus.

Sicherheit

Wichtige Sicherheitsanweisungen sorgfältig lesen und für den weiteren Gebrauch aufbewahren.

Lesen Sie die folgenden Sicherheitshinweise sorgfältig, bevor Sie das Gerät zum ersten Mal verwenden.

Für einen sicheren Gebrauch, befolgen Sie alle nachfolgenden Sicherheitshinweise.

Bestimmungsgemäße Verwendung

- Verwenden Sie das Gerät nur zum Zubereiten von Lebensmitteln, die für Mikrowellengeräte geeignet sind. Trocknen von Speisen oder Kleidung und Erwärmung von Heizkissen, Hausschuhen, Schwämmen, feuchten Putzlappen und Ähnlichem kann zu Verletzungen, Entzündungen oder Feuer führen.
- Verwenden Sie bei der Zubereitung nur mikrowellentaugliches Geschirr, metallische Behälter sind nicht zulässig.
- Verwenden Sie das Gerät nicht im Freien.
- Das Gerät ist nur für den Einsatz in privaten Haushalten bestimmt. Es ist nicht für den gewerblichen Gebrauch vorgesehen.
- Benutzen Sie das Gerät nur für den beschriebenen Anwendungsbereich und mit dem originalen Zubehör. Jede andere Verwendung oder Veränderung des Gerätes gilt als nicht bestimmungsgemäß. Für aus bestimmungswidriger Ver-

Lieferumfang

- Mikrowellengerät
- Drehteller mit Rollring
- Grillrost
- Bedienungsanleitung

Kontrollieren Sie, ob alle Teile vorhanden sind und überprüfen Sie das Gerät auf Transportschäden.

Nehmen Sie ein beschädigtes Gerät nicht in Betrieb!

Im Schadensfall wenden Sie sich bitte an eine Kaufland-Filiale.

wendung oder falscher Bedienung entstandene Schäden wird keine Haftung übernommen.

Sicherheit von Kindern und Personen



Warnung!

Erstickungsgefahr für Kinder beim Spielen mit Verpackungsmaterial!
Verpackungsmaterial unbedingt von Kindern fernhalten.

- Dieses Gerät können Kinder im Alter ab 8 Jahren sowie Personen mit verminderten physischen, sensorischen oder mentalen Fähigkeiten oder Mangel an Erfahrung und Wissen benutzen, wenn sie beaufsichtigt werden oder bezüglich des sicheren Gebrauchs des Gerätes unterwiesen wurden und die daraus resultierenden Gefahren verstanden haben.
- Kinder dürfen nicht mit dem Gerät spielen.
- Reinigung und Benutzerwartung dürfen nicht von Kindern durchgeführt werden, es sei denn, sie sind 8 Jahre oder älter und werden beaufsichtigt.
- Kinder jünger als 8 Jahre sind vom Gerät und der Anschlussleitung fernzuhalten.

Allgemeine Sicherheit

- Das Gerät darf nicht verwendet werden, wenn Netzkabel oder Gehäuse beschädigt sind.
- Ist das Netzkabel beschädigt, darf es nur durch eine autorisierte Reparaturdienststelle ersetzt werden, um Gefährdungen zu vermeiden.
- Das Gerät darf nicht verwendet werden, wenn die Tür oder die Türdichtungen beschädigt sind.
- Sind die Tür oder die Türdichtungen beschädigt, dürfen sie nur von einer dafür ausgebildeten Person repariert werden.
- Wartungs- und Reparaturarbeiten, die die Entfernung einer Abdeckung erfordern, die den Schutz gegen Strahlenbelastung durch Mikrowellenenergie sicherstellt, sind nur von ausgebildeten Personen durchzuführen.
- Klemmen Sie keine Gegenstände zwischen Tür und Gerät. Stellen Sie sicher, dass sich kein Schmutz oder Lebensmittelreste zwischen Türdichtung und Dichtfläche befinden.
- Das Gerät darf nicht in Einbaumöbeln oder einem Schrank aufgestellt werden.
- Das Gerät darf nur freistehend genutzt werden.
- Stellen Sie das Gerät so auf, dass ausreichend Platz für die Luftzirkulation vor-

handen ist. Folgende Abstände sind erforderlich:

- 20 cm nach oben
- 10 cm nach hinten
- 5 cm zu beiden Seiten
- Das Gerät darf nur verwendet werden, wenn Drehteller und Rollring ordnungsgemäß eingesetzt sind.
- Entnehmen Sie den Drehteller, bevor Sie das Gerät bewegen.
- Wenn aus dem Gerät Rauch austritt, muss es sofort abgeschaltet oder der Netzstecker aus der Steckdose gezogen werden. Die Tür ist geschlossen zu halten, um eventuell auftretende Flammen zu ersticken.
- Entzündungsgefahr! Beim Erwärmen von Speisen in Kunststoff- oder Papierbehältern muss das Gerät beaufsichtigt werden.
- Um Verbrennungen zu vermeiden, muss der Inhalt von Babyflaschen und Gläsern mit Babynahrung umgerührt oder geschüttelt und die Temperatur vor dem Verbrauch überprüft werden.
- Das Erwärmen von Flüssigkeiten mit Mikrowellen kann zu einem verzögert ausbrechenden Kochen (Siedeverzug) führen. Diese können schon bei geringer Erschütterung des Behälters heftig überkochen oder verspritzen. Seien Sie beim Entnehmen des Behälters vorsichtig.
- Erwärmen Sie weder Eier mit Schale, noch ganze, gekochte Eier in dem Gerät, da diese während und kurz nach der Zubereitung explodieren können.
- Explosionsgefahr! Erwärmen Sie keine Flüssigkeiten oder Nahrungsmittel in geschlossenen Behältern.
- Reinigen Sie das Gerät, die Tür und die Türdichtungen regelmäßig und entfernen Sie Nahrungsmittelreste. Mangelhafte Sauberkeit kann zur Zerstörung der Oberfläche führen und dadurch die Gebrauchsdauer beeinflussen und möglicherweise zu gefährlichen Situationen führen.
- Das Gerät ist nicht dazu bestimmt, mit einer externen Zeitschaltuhr oder einem separaten Fernwirksystem betrieben zu werden.
- Die Oberflächen können während des Gebrauchs heiß werden.
- Tauchen Sie das Gerät nicht in Wasser oder in andere Flüssigkeiten und reinigen Sie es nicht unter fließendem Wasser.
- Das Gerät darf nicht im Geschirrspüler gereinigt werden.
- Beachten Sie den Abschnitt „Reinigen und Pflegen“.

Sicherheit beim Aufstellen und Anschließen

- Vergewissern Sie sich vor der ersten Nutzung, dass alle Verpackungsmaterialien aus dem Inneren des Gerätes entfernt wurden.
- Schließen Sie das Gerät nur an eine Stromversorgung an, deren Spannung und Frequenz mit den Angaben auf dem Typenschild übereinstimmen! Das Typenschild befindet sich an der Rückseite des Gerätes.
- Schließen Sie das Gerät nur an eine unbeschädigte, vorschriftsmäßig installierte Schutzkontaktsteckdose an.
- Stellen Sie das Gerät immer auf eine ebene Fläche, die stabil genug ist, um das Gewicht des Gerätes und des zu kochenden Nahrungsmittels zu tragen. Sorgen Sie dabei dafür, dass das Gerät ausreichend Platz für die Luftzirkulation hat.
- Decken Sie niemals die Lüftungsöffnungen ab.
- Das Gerät darf nicht auf einer heißen Fläche oder in der Nähe einer Wärmequelle aufgestellt werden.

Sicherheit während des Betriebes

- Das Gerät darf nicht betrieben werden, wenn es beschädigt ist oder Fehlfunktionen aufweist. Kontrollieren Sie vor dem Betrieb, dass
 - die Tür einwandfrei schließt und nicht beschädigt ist,
 - Scharniere und Türsicherheitsverriegelungen nicht gebrochen oder lose sind,
 - Türdichtungen und Dichtungsoberflächen nicht beschädigt sind,
 - das Gerät keine Dellen oder Risse aufweist.

- Verwenden Sie das Gerät nicht zum Frittieren von Lebensmitteln in Öl oder Fett. Das Öl/Fett kann unkontrolliert spritzen und sich entzünden.
- Entfernen Sie Metallteile, wie Klammern, Verschlüsse, Drähte etc. von Lebensmitteln und Verpackungen. Funkenbildung auf Metall kann zu Feuer führen.
- Lassen Sie das Gerät während des Betriebes niemals unbeaufsichtigt.
- Ziehen Sie nach jedem Gebrauch den Netzstecker.

Sicherheit bei der Reinigung

- Lassen Sie das Gerät vor Reinigung oder Aufbewahrung abkühlen.
- Schalten Sie das Gerät vor jeder Reinigung aus und trennen Sie es vom Stromnetz.

Vor der ersten Inbetriebnahme

Gerät aufstellen

- Stellen Sie das Gerät auf eine stabile, ebene Fläche.
- Stellen Sie das Gerät so auf, dass ausreichend Platz für die Luftzirkulation vorhanden ist.

Folgende Abstände sind erforderlich:

- 20 cm nach oben
- 10 cm nach hinten
- 5 cm zu beiden Seiten

Reinigung vor der ersten Nutzung

- Reinigen Sie das Gerät und das Zubehör vor der ersten Benutzung sorgfältig (siehe dazu Abschnitt „Reinigen und Pflegen“).

Hinweis: Trotz gründlicher Reinigung kann es bei der ersten Nutzung der Grillfunktion zu leichter Rauch- und Geruchsentwicklung

kommen. Das ist normal und ungefährlich. Öffnen Sie für ausreichende Belüftung zum Beispiel ein Fenster.

Auswahl geeigneter Behältnisse

Der folgenden Tabelle können Sie entnehmen, welche Behältnisse sich für eine Zubereitung mit der Mikrowellen- und/oder der Grillfunktion eignen. Behältnisse, die für beide Zubereitungsarten geeignet sind, können auch für die Kombifunktion verwendet werden.

Material	Mikrowelle 	Grillfunktion 
hitzebeständiges Glas	ja	ja
hitzeunbeständiges Glas	nein	nein
hitzebeständige Keramik	ja	ja
Metallbehältnisse	nein	ja
mikrowellengeeignetes Kunststoffgeschirr*	ja	nein
Aluminiumfolie und -behälter	nein	ja
mikrowellengeeignetes Papier- und Pappgeschirr (z. B. Fastfood-Behälter)*	ja	nein
Geschirr mit metallischen Verzierungen	nein	ja
Grillrost	nein	ja

* Entzündungsgefahr! Beaufsichtigen Sie das Gerät.

Vorbereitung

Lebensmittel vorbereiten



Vorsicht!

Erwärmen Sie weder Eier mit Schale, noch ganze, gekochte Eier in dem Gerät, da diese während und kurz nach der Zubereitung explodieren können.

Achtung! Falls Sie Lebensmittel mit der Kombifunktion zubereiten möchten, verwenden Sie einen Behälter aus hitzebeständigem Glas oder hitzebeständiger Keramik.

- Geben Sie die Nahrungsmittel je nach gewünschter Zubereitungsart in einen geeigneten Behälter. Schließen Sie diesen nicht.
- Stechen Sie Nahrungsmittel mit dicker Haut oder Schale, wie Kartoffeln, Tomaten und Würstchen, mit einer Gabel mehrmals ein, bevor Sie diese im Mikrowellengerät zubereiten.

Gerät vorbereiten (Bild)

- Öffnen Sie die Tür des Gerätes, indem Sie am Türgriff ziehen.
- Kontrollieren Sie, ob der Drehteller in der richtigen Position ist.

Gerät beladen

a) für Mikrowellenfunktion

Die Mikrowellenfunktion eignet sich für das Kochen und Erwärmen von Lebensmitteln.

- Stellen Sie den Behälter mit dem Gargut auf den Drehteller.
- Bedecken Sie den Behälter beispielsweise mit einer handelsüblichen Kunststoffab-

deckung für Mikrowellengeräte, um eine Verunreinigung des Gerätes durch Spritzer zu vermeiden.

- Schließen Sie die Tür des Gerätes, indem Sie diese zudrücken bis sie hörbar einrastet.

b) für Grillfunktion (Bild)

Achtung! Verwenden Sie bei der Zubereitung mit der Grillfunktion keine Kunststoffabdeckungen, diese könnten schmelzen.

Nutzen Sie die Grillfunktion zum Zubereiten von Lebensmitteln, die leicht gebräunt sein sollen. Um eine dunklere Bräunung der Lebensmittel zu erhalten, verwenden Sie den Grillrost.

- Stellen Sie den Grillrost mittig auf den Drehteller.
- Stellen Sie den Behälter mit dem Gargut auf den Grillrost.
- Bei Verwendung der Grillfunktion können Sie alternativ Lebensmittel, wie beispielsweise eine Scheibe Fleisch, auch direkt auf den Grillrost legen.
- Achten Sie auf genügend Abstand zwischen den Lebensmitteln und dem Grill-Heizelement an der Decke der Mikrowelle.
- Schließen Sie die Tür des Gerätes, indem Sie diese zudrücken bis sie hörbar einrastet.

c) für Kombifunktion

Achtung! Verwenden Sie bei der Zubereitung mit der Kombifunktion keine Kunststoffabdeckungen, diese könnten schmelzen.

Im Kombinationsbetrieb wird die Mikrowellen- und die Grillfunktion wechselweise zugeschaltet. Er eignet sich zum Zubereiten

von Lebensmitteln, die gegart und leicht gebräunt sein sollen.

- Stellen Sie den Behälter mit dem Gargut auf den Drehteller.
- Schließen Sie die Tür des Gerätes, indem Sie diese zudrücken bis sie hörbar einrastet.

Netzstecker einstecken (Bild)

- Kontrollieren Sie, ob die Zeitschaltuhr auf Position „0“ steht, um ein ungewolltes Anlaufen des Gerätes zu vermeiden.
- Stecken Sie den Netzstecker in eine unbeschädigte, vorschriftsmäßig installierte Schutzkontaktsteckdose.

Zubereitung

Tipps zum Einstellen von Leistungsstufe und Garzeit

- Beachten Sie, falls vorhanden, die Angaben zur Einstellung der Leistungsstufen und Garzeiten auf den Verpackungen der Lebensmittelhersteller. Überschreiten Sie diese Angaben nicht, sondern geben Sie, wenn nötig, nach Beendigung des Zubereitungs Vorganges noch Zeit nach.
- Sollte Ihnen die für Ihr Gericht geeignete Wattzahl nicht bekannt sein, wählen Sie eine mittlere Leistungsstufe und überwachen Sie den Zubereitungs Vorgang.
- Bei nicht bekannter Garzeit stellen Sie die Zeitschaltuhr auf eine kürzere Zeit und überprüfen Sie danach die Temperatur des Lebensmittels. Stellen Sie die Zeitschaltuhr gegebenenfalls erneut.
- Die Garzeit von Speisen hängt von der Lebensmittelmenge ab. Als grobe Richtlinie gilt: doppelte Menge = fast doppelte Zeit.

Leistungsstufen der Mikrowellenfunktion (Bild)

In der folgenden Tabelle sind beispielhaft Leistungseinstellungen der Mikrowellenfunktion (\approx) für unterschiedliche Anwendungsfälle aufgeführt.

Leistung in Watt	Nutzung
\approx 140	z. B. für langsames Auftauen von Sahnetorten und zum Anwärmen von kalten Speisen und Getränken
 \approx 290	zum langsamen Auftauen von Tiefkühlkost
\approx 460	z. B. für schonendes Garen von Fleisch-/und Gemüsegerichten und langsames Erwärmen von Suppen und Eintöpfen
\approx 650	z. B. für längeres Garen von Braten und Tellergerichten
\approx 800	z. B. für schnelles Garen oder Erwärmen von Getränken und Gemüse; Erhitzen von Fertiggerichten

Leistungsstufen der Grill- und Kombifunktion (Bild)

Die Grillfunktion ($\blacktriangledown\blacktriangledown\blacktriangledown$) kann allein oder in Kombination mit der Mikrowellenfunktion (\approx) genutzt werden. Im Kombinationsbetrieb wird die Mikrowellen- und die Grillfunktion wechselweise zugeschaltet. Während des Kombinationsvorganges wird eine bestimmte Zeit für Garen und die übrige Zeit für Grillen automatisch und in einem Vorgang ausgeführt. Den Umschaltzeit-

punkt der Funktionen können Sie durch ein leises Klicken wahrnehmen.

In der folgenden Tabelle finden Sie Beispiele für die Verwendung der Grillfunktion und der drei Kombi-Leistungsstufen.

Leistung in Watt	Nutzung
$\blacktriangledown\blacktriangledown\blacktriangledown$ 1000	z. B. für das Grillen von Fleischscheiben, Frikadellen, Schaschlik und Hähnchenteilen oder das Überbacken von Sandwiches
$\blacktriangledown\blacktriangledown\blacktriangledown$ \approx 240	z. B. zum Garen und schnellen Bräunen von Fisch, Kartoffeln und Gratin
$\blacktriangledown\blacktriangledown\blacktriangledown$ \approx 390 \approx 510	z. B. zum Garen und Bräunen von Geflügelgerichten
$\blacktriangledown\blacktriangledown\blacktriangledown$ \approx 300 \approx 540	z. B. zum schnellen Garen und Bräunen von Puddings und Omeletts

Leistungsstufe einstellen

- Drehen Sie den Leistungsregler auf die gewünschte Leistungsstufe.

Garzeit einstellen (Bild)

- Drehen Sie die Zeitschaltuhr auf die gewünschte Einstellung. Die Ziffern neben dem Regler stehen für Minuten.
- Für eine Garzeit von unter zwei Minuten, drehen Sie die Zeitschaltuhr zuerst auf mehr als zwei Minuten vor und stellen Sie sie dann auf die gewünschte Zeit zurück.
 - Sobald die Zeit eingestellt ist, beginnt die Zubereitung.
 - Die Zeitschaltuhr läuft zurück zur Position „0“.

- Sobald die eingestellte Zeit abgelaufen ist, ertönt ein Signal und das Gerät schaltet sich selbsttätig ab.

Garzeit vorzeitig unterbrechen (Bild 7)

- Wenn Sie die Zubereitung vorzeitig beenden möchten, drehen Sie die Zeitschaltuhr auf die Position „0“.

Zubereitungshinweise

Für gleichmäßiges Erwärmen oder Bräunen sollten die Lebensmittel zwischendurch umgerührt oder neu angeordnet werden.

- Unterbrechen Sie die Gardauer, indem Sie die Zeitschaltuhr auf die Position „0“ drehen oder die Tür öffnen.
- Rühren Sie Gerichte, wie Nudeln und Suppen, um.
- Wenden Sie große Lebensmittel.
- Ändern Sie die Anordnung bei der Zubereitung mehrerer Teile, indem Sie die in der Mitte platzierten Teile an den Rand legen und umgekehrt.
- Setzen Sie die Zubereitung fort, indem Sie die Tür schließen und gegebenenfalls eine neue Garzeit einstellen.

Gerät leeren



Vorsicht!

Verbrennungsgefahr durch Siedeverzug beim Erwärmen von Flüssigkeiten! Diese können schon bei geringer Erschütterung des Behälters heftig überkochen oder verspritzen. Seien Sie beim Entnehmen des Behälters vorsichtig.



Vorsicht!

Verbrennungsgefahr durch heiße Teile! Die Temperatur des Nahrungsmittels erhitzt auch den Behälter. Verwenden Sie stets Topflappen oder Ofenhandschuhe.

Sobald die eingestellte Zeit abgelaufen ist, ertönt ein Signal und das Gerät schaltet sich selbsttätig ab.

- Wenn Sie die Zubereitung vorzeitig beenden möchten, drehen Sie die Zeitschaltuhr auf die Position „0“.
- Lassen Sie das Gericht noch einige Minuten im abgeschalteten Gerät stehen, damit sich die Wärme im Lebensmittel gleichmäßig verteilt.
- Öffnen Sie die Tür, indem Sie am Türgriff ziehen.
- Entnehmen Sie den Behälter vorsichtig und stellen Sie ihn auf eine hitzebeständige Fläche.
- Ziehen Sie nach jedem Gebrauch den Netzstecker.

Reinigen und Pflegen



Warnung!

Stromschlaggefahr durch Nässe!

Das Gerät

- nicht in Wasser tauchen;
- nicht unter fließendes Wasser halten;
- nicht im Geschirrspüler reinigen.

Achtung!

- Verwenden Sie weder Scheuerschwämme noch scheuernde Reinigungsmittel, damit die Oberfläche des Gerätes nicht beschädigt wird.
- Verwenden Sie keine Backofensprays. Diese können das Gerät beschädigen.

Vor dem ersten Gebrauch

Vor der ersten Inbetriebnahme müssen das Gerät und das Zubehör gründlich gereinigt werden.

- Reinigen Sie vor der ersten Nutzung alle Oberflächen und den Innenraum des Gerätes nur mit einem leicht angefeuchteten Tuch.
- Reinigen Sie den Drehteller, den Rollring und den Grillrost mit warmem Wasser und etwas Spülmittel.
- Trocknen Sie anschließend alle Teile sorgfältig ab.

Gerät reinigen

- Ziehen Sie den Netzstecker aus der Steckdose.
- Lassen Sie das Gerät gegebenenfalls vollständig abkühlen.
- Entnehmen Sie gegebenenfalls den Grillrost.
- Entnehmen Sie auch den Drehteller und den Rollring, um darunter befindlichen Schmutz zu entfernen.
- Reinigen Sie das Gerät nur mit einem leicht angefeuchteten Tuch.
- Entfernen Sie alle Nahrungsmittelreste.
- Reinigen Sie das Sichtfenster von beiden Seiten sowie die Türdichtung und die Dichtfläche mit einem leicht angefeuchteten Tuch.
- Trocknen Sie das Gerät anschließend sorgfältig ab.

Tipp:

Um unangenehme Gerüche zu entfernen, können Sie eine Tasse Wasser mit etwas Saft und Schale einer Zitrone in eine mikrowellengeeignete Schüssel geben und alles ca. 5 Minuten im Gerät kochen lassen.

Wischen Sie das Gerät anschließend mit einem Tuch aus und trocknen Sie es sorgfältig.

Zubehör reinigen (Bild 8)

- Reinigen Sie den Drehteller, den Rollring und den Grillrost mit warmem Wasser und etwas Spülmittel.
- Spülen Sie die Teile anschließend unter fließendem Wasser ab und trocknen Sie sie danach sorgfältig.
- Setzen Sie den Rollring wieder in das Gerät ein, indem Sie ihn vorsichtig von oben in die dafür vorgesehene Öffnung gleiten lassen. Dabei den Rollring etwas hin und her drehen bis er ganz in seine Aufnahme gleitet.
- Legen Sie den Drehteller auf den Rollring. Achten Sie dabei auf die korrekte Positionierung des Drehtellers.

Entsorgung

Verpackung entsorgen

Die Produktverpackung besteht aus recyclingfähigen Materialien. Entsorgen Sie die Verpackungsmaterialien entsprechend ihrer Kennzeichnung bei den öffentlichen Sammelstellen bzw. gemäß den landesspezifischen Vorgaben.

Altgerät entsorgen



Wenn Sie das Elektrogerät nicht mehr verwenden wollen, geben Sie es bei einer öffentlichen Sammelstelle für Elektroaltgeräte kostenlos ab. Elektroaltgeräte dürfen in keinem Fall in die Restabfalltonnen gegeben werden (siehe Symbol).

Weitere Entsorgungshinweise

Geben Sie das Elektroaltgerät so zurück, dass seine spätere Wiederverwendung oder Verwertung nicht beeinträchtigt wird. Elektroaltgeräte können Schadstoffe enthalten. Bei falschem Umgang oder Beschädigung des Gerätes können diese bei der späteren Verwertung des Gerätes zu Gesundheitsschäden oder Gewässer- und Bodenverunreinigungen führen.

Technische Daten

Dieses Produkt erfüllt die Anforderungen des europäischen Standards EN55011. Das Produkt wird standardkonform als Gerät der Gruppe 2, Klasse B eingestuft. Gruppe 2 bedeutet, dass das Gerät zweckbestimmt hochfrequente Energie in Form elektromagnetischer Strahlen zur Wärmebehandlung von Lebensmitteln erzeugt. Gerät der Klasse B bedeutet, dass das Gerät für den Einsatz im häuslichen Bereich geeignet ist.

Modell	MW-B201
Spannung	
Mikrowelle:	230-240 V ~ 50 Hz
Grillfunktion:	230-240 V ~ 50 Hz
Leistungsaufnahme	
Mikrowelle:	1200 W
Grillfunktion:	1000 W
Leistungsabgabe Mikrowelle	max. 800 W
Mikrowellenfrequenz	2450 MHz
Geräteabmessung	Höhe x Breite x Tiefe
Außenmaße	ca. 262 x 452 x 392 mm
Garraummaße	ca. 210 x 315 x 329 mm
Garrauminhalt	(Total) ca. 20 Liter
Gewicht (netto)	ca. 12,5 kg
Geräusch	64 dB(A)
Länge des Netzkabels	ca. 1,40 m

Hinweis

Technische und optische Änderungen sind möglich.



Garantie

Kaufland gewährt Ihnen ab dem Kaufdatum eine Garantie von 3 Jahren.

Von der Garantie ausgenommen sind Schäden, die auf Nichtbeachtung der Bedienungsanleitung, missbräuchliche Verwendung, unsachgemäße Behandlung, eigenmächtige Reparaturen oder unzureichende Wartung und Pflege zurückzuführen sind.

Vážená zákaznice, vážený zákazníku!

Gratulujeme vám ke koupi nového přístroje. Rozhodli jste se pro produkt s vynikajícím poměrem ceny a výkonu, který vám bude přinášet mnoho radosti.

Před použitím přístroje se seznamte se všemi pokyny pro obsluhu a bezpečnostními pokyny.

Používejte přístroj jen popsáním způsobem a pro uvedené oblasti použití. Při předání přístroje další osobě jí také předejte všechny podklady.

Bezpečnost

Pečlivě si přečtěte důležité bezpečnostní pokyny a uchovejte je pro pozdější použití.

Následující bezpečnostní pokyny si pečlivě přečtěte, než přístroj poprvé použijete. Aby přístroj mohl být bezpečně používán, je nutné dodržovat všechny následující bezpečnostní pokyny.

Použití v souladu s určením

- Používejte zařízení pouze pro přípravu potravin, které jsou vhodné k přípravě v mikrovlnné troubě. Sušení jídla nebo oblečení a zahřívání vyhřívacích polštářků, domácí obuvi, mycích hub, vlhkých hadrů na podlahu a podobně může vést k poraněním, vznícení nebo požáru.
- Při přípravě používejte pouze nádoby určené do mikrovlnné trouby, kovové nádoby je nepřipustné.
- Nepoužívejte přístroj venku.
- Přístroj je určen jen k použití v soukromých domácnostech. Není zamýšlen ke komerčnímu použití.
- Používejte přístroj jen pro popsanou oblast použití a s originálním příslušenstvím. Každé jiné použití nebo změna přístroje je považována za použití v rozporu s určením. Za škody vzniklé následkem použití v rozporu s určením nebo špatné obsluhy nebude převzato ručení.

Rozsah dodávky

- Mikrovlnná trouba
- Otočný talíř s kolečkem
- Grilovací rošt
- Návod k obsluze

Zkontrolujte, zda jsou přítomny všechny díly a přístroj nebyl během přepravy poškozen. Poškozený přístroj neuvádějte do provozu! V případě poškození se prosím obraťte na některou pobočku společnosti Kaufland.

Bezpečnost dětí a osob



Varování!

Pro děti nebezpečí zadušení při hře s balicím materiálem! Balicí materiál bezpodmínečně ukládejte mimo dosah dětí.

- Tento přístroj mohou používat děti ve věku od 8 let a osoby se sníženými fyzickými, sensorickými nebo mentálními schopnostmi nebo nedostatečnými zkušenostmi a vědomostmi, když tak činí pod dohledem nebo byly zaškoleny pro bezpečné používání přístroje a pochopily případné hrozící nebezpečí.
- S přístrojem si nesmějí hrát děti.
- Čištění a údržbu vykonávanou uživatelem nesmí provádět děti, ledaže by byly ve věku 8 let a starší a činily tak pod dohledem.
- Přístroj a jeho síťový kabel musí být mimo dosah dětí mladších 8 let.

Všeobecná bezpečnost

- Přístroj se nesmí používat, pokud je síťový kabel nebo kryt poškozen.
- Jestliže je síťový kabel poškozen, smí jej vyměnit jen autorizovaný servis, aby nedošlo k ohrožení.
- Zařízení se nesmí používat, pokud jsou poškozená dvířka nebo těsnění dvířek.
- Pokud jsou dvířka nebo těsnění dvířek poškozena, smějí být opravena pouze odborníkem s příslušným vzděláním.
- Práce na údržbě a opravách, které vyžadují sejmutí krytu zajišťujícího ochranu proti expozici zářením mikrovlnné energie, smí provádět pouze příslušně vzdělaní odborníci.
- Nesvírejte žádné předměty mezi dvířka a zařízení. Zajistěte, aby se mezi těsněním dvířek a těsnicí plochou nenacházely žádné nečistoty nebo zbytky potravin.
- Zařízení nesmí být zabudováno do žádného vestavného nábytku nebo skříně.
- Zařízení se smí používat pouze na volné ploše.
- Postavte zařízení tak, aby byl zajištěn dostatek místa pro cirkulaci vzduchu. Je nutný následující volný prostor:
 - 20 cm nahoře
 - 10 cm vzadu
 - 5 cm na obou stranách
- Zařízení smí být používáno pouze tehdy, pokud je otočný talíř a kolečko řádně namontováno.
- Vyjměte otočný talíř, než budete se zařízením pohybovat.

- Pokud bude ze zařízení vystupovat kouř, je nutné je okamžitě vypnout nebo vytáhnout síťovou zástrčku ze zásuvky. Dvířka je nutné ponechat zavřená, aby se udusily případné plameny.
- Nebezpečí vznícení! Při ohřívání pokrmů v plastových nebo papírových obalech je nutné mít zařízení pod dozorem.
- Pro zabránění popálení musí být obsah dětských láhví a skleniček s dětskou výživou zamíchán nebo protřepán a před podáním musí být překontrolována teplota.
- Ohřívání tekutin mikrovlnami může vést ke zpožděnému vypuknutí varu (zpoždění varu). Ty mohou již při malém otřesu nádoby silně překypět nebo vystríknout. Buďte při vyjímání nádoby opatrní.
- Neohřívejte ani vejce se skořápkou, ani celá vařená vejce, protože mohou během přípravy nebo krátce po ní explodovat.
- Nebezpečí výbuchu! Nezahřívejte žádné tekutiny nebo potraviny v uzavřených nádobách.
- Pravidelně čistěte zařízení, dvířka a těsnění dvířek a odstraňujte zbytky potravin. Neúplná čistota může vést ke zničení povrchu a tím negativně ovlivnit životnost zařízení a případně vést i k nebezpečným situacím.
- Tento přístroj není určen pro provoz s externími spínači nebo samostatným systémem dálkového ovládání.
- Povrchové plochy se mohou během provozu silně zahřívat.
- Přístroj nesmíte ponořit do vody nebo jiných kapalin a nečistěte jej pod tekoucí vodou.
- Přístroj se nesmí čistit v myčce nádobí.
- Dodržujte část „Čištění a ošetřování“.

Bezpečnost při umístění a připojení

- Před prvním použitím se ujistěte, že byly odstraněny všechny obalové materiály z vnitřku zařízení.
- Připojte přístroj jen k elektrickému napájení, jehož napětí a frekvence se shoduje s údaji na typovém štítku! Typový štítek se nachází na zadní straně zařízení.
- Připojte přístroj jen do nepoškozené, podle předpisů instalované zásuvky s ochranným kontaktem.
- Zařízení pokládejte vždy na rovnou plochu, která je dostatečně stabilní, aby mohla unést hmotnost zařízení spolu s připravovanými potravinami. Zajistěte přitom, aby mělo zařízení dostatek místa pro cirkulaci vzduchu.
- Nikdy nezakrývejte větrací otvory.
- Přístroj se nesmí postavit na horký povrch nebo do blízkosti tepelného zdroje.

Bezpečnost během provozu

- Zařízení nesmí být provozováno, pokud je poškozeno nebo vykazuje chybnou funkci. Před provozem zařízení zkontrolujte, zda
 - jsou dvířka bezvadně zavřena a nepoškozena,
 - nejsou prasklé nebo uvolněné závěsy a bezpečnostní zámky dvířek,
 - nejsou poškozená těsnění nebo těsnící plochy,
 - na zařízení nejsou žádné vypoukliny nebo trhliny.
- Nepoužívejte zařízení k fritování potravin v oleji nebo tuku. Olej/tuk může nekontrolovaně vystříknout nebo se vznítit.
- Z potravin a obalů odstraňte kovové části, jako jsou svorky, uzávěry, dráty atd. Jiskření kovu může způsobit požár.
- Nikdy nenechávejte přístroj během provozu bez dozoru.
- Po každém použití vytáhněte zástrčku ze zásuvky.

Bezpečnost při čištění

- Před čištěním nebo uložením nechejte přístroj zchladnout.
- Před každým čištěním přístroj vypněte a odpojte od elektrické sítě.

Před prvním uvedením do provozu

Instalace přístroje

- Zařízení postavte na stabilní, rovnou plochu.
- Postavte zařízení tak, aby byl zajištěn dostatek místa pro cirkulaci vzduchu. Je nutný následující volný prostor:
 - 20 cm nahoře
 - 10 cm vzadu
 - 5 cm na obou stranách

Čištění před prvním použitím



- Před prvním použitím přístroj a příslušenství pečlivě vyčistěte (viz část „Čištění a ošetřování“).

Upozornění: I přes důkladné vyčištění může při prvním použití grilovací funkce dojít k lehké tvorbě kouře a zápachu. To je normální a není to nebezpečné. Pro dostatečné větrání otevřete například okno.

Výběr vhodného nádobí

Následující tabulka ukazuje, které materiály jsou vhodné pro přípravu pokrmů v mikrovlnné troubě a/nebo při grilování. Materiály, které jsou vhodné pro oba typy přípravy, lze použít i pro kombinovanou funkci.

Materiál	Mikrovlnná trouba ≡	Grilovací funkce ▼▼▼
žárovzdorné sklo	ano	ano
běžné sklo	ne	ne
žárovzdorná keramika	ano	ano
kovové nádobí	ne	ano
plastové nádobí vhodné do mikrovlnné trouby*	ano	ne
hliníková fólie a vaničky	ne	ano
papírové a lepenkové nádobí vhodné do mikrovlnné trouby (např. obaly rychlého občerstvení)*	ano	ne

Materiál	Mikrovlnná trouba 	Grilovací funkce 
nádobí s kovovým dekorem	ne	ano
Grilovací rošt	ne	ano

* Nebezpečí vznícení! Mějte zařízení pod dohledem.

Příprava

Příprava potravin



Opatrně!

Neohřívejte ani vejce se skořápkou, ani celá vařená vejce, protože mohou během přípravy nebo krátce po ní explodovat.

Pozor! Pokud chcete připravovat potraviny kombinovanou funkcí, použijte nádobu z žáruvzdorného skla nebo žáruvzdorné keramiky.

- Vložte potraviny podle požadovaného typu přípravy do vhodné nádoby. Neuzavírejte ji.
- Než budete v mikrovlnné troubě připravovat potraviny s tlustou kůží nebo slupkou, jako jsou brambory, rajčata a párky, několikrát je propíchněte vidličkou.

Příprava zařízení (obrázek)

- Dvířka zařízení otevírejte tahem za madlo dvířek.
- Zkontrolujte, zda je otočný talíř správně umístěn.

Vkládání potravin do zařízení

a) pro funkci mikrovlnné trouby

Funkce mikrovlnné trouby je vhodná pro vašení a ohřívání potravin.

- Postavte nádobu s připravovanými potravinami na otočný talíř.
- Zakryjte nádobí například běžným plastovým krytem pro mikrovlnné trouby, zabráníte tak znečištění zařízení rozstříkujícími potravinami.
- Zavírejte dvířka zařízení tak, že je přitlačíte, dokud se slyšitelně nezaaretují.

b) pro grilovací funkci (obrázek)

Pozor! Nepoužívejte pro přípravu s grilovací funkcí žádné plastové kryty, mohou se roztavit.

Použijte grilovací funkci pro přípravu potravin, které mají získat zlatavý nádech. Pro tmavší odstín připravovaných potravin použijte grilovací rošt.

- Postavte grilovací rošt doprostřed otočného talíře.
- Postavte nádobu s připravovanými potravinami na grilovací rošt.
- Při použití grilovací funkce lze alternativně potraviny, jako například plátek masa, položit přímo na grilovací rošt.
- Dbejte na dostatečnou vzdálenost mezi potravinami a grilovacím topným tělesem na stropu mikrovlnné trouby.
- Zavírejte dvířka zařízení tak, že je přitlačíte, dokud se slyšitelně nezaaretují.

c) pro kombinovanou funkci

Pozor! Nepoužívejte pro přípravu s kombinovanou funkcí žádné plastové kryty, mohou se roztavit.

V kombinovaném provozu je nejprve zapnuta funkce mikrovlnné trouby a poté grilovací funkce. Je vhodná pro přípravu potravin, které se mají uvařit a získat přitom lehký zlatavý nádech.

- Postavte nádobu s připravovanými potravinami na otočný talíř.
- Zavírejte dvířka zařízení tak, že je přitlačíte, dokud se slyšitelně nezaaretují.

Zapojení síťové zástrčky (obrázek 3)

- Zkontrolujte, zda je časový spínač v poloze „0“, zabráníte tak nechtěnému spuštění zařízení.
- Zapojte elektrickou zástrčku do nepoškozené, podle předpisů instalované zásuvky s ochranným kontaktem.

Příprava

Tipy pro nastavení výkonu a doby přípravy.

- Dodržujte, pokud jsou k dispozici, údaje k nastavení stupňů výkonu a dob přípravy na obalech výrobců potravin. Nepřekračujte tyto údaje a přidejte pouze, pokud je to nutné, ještě trochu času po dokončení procesu přípravy.
- Pokud vám není pro daný pokrm znám vhodný počet wattů, vyberte střední stupeň výkonu a sledujte proces přípravy.
- U neznámé doby přípravy nastavte časový spínač na kratší dobu a zkontrolujte poté teplotu potravin. Případně nastavte časový spínač znovu.
- Doba přípravy pokrmů závisí na množství potravin. Jako přibližné orientační pravidlo platí: dvojnásobné množství = skoro dvojnásobná doba přípravy.

Stupně výkonu funkce mikrovlnné trouby (obrázek 4)

V následující tabulce jsou pro příklad uvedeny stupně výkonu funkce mikrovlnné trouby (≈) pro různé případy použití.

Výkon ve wattech	Použití
≈ 140	např. pro pomalé rozmrazování šlehačkových dortů a přehřívání studených pokrmů a nápojů
 ≈ 290	pro pomalé rozmrazování hluboce zmrazených potravin
≈ 460	např. pro šetrnou, delší přípravu pokrmů z masa a zeleniny a pro šetrné, pomalejší ohřívání polévek
≈ 650	např. pro delší přípravu pečení a jídel na talíři
≈ 800	např. pro rychlou přípravu nebo ohřátí nápojů a zeleniny, ohřívání hotových jídel

Stupně výkonu grilovací a kombinované funkce (obrázek 5)

Grilovací funkci (▼▼▼) lze používat samostatně nebo v kombinaci s funkcí mikrovlnné trouby (≈). V kombinovaném provozu je nejprve zapnuta funkce mikrovlnné trouby a poté grilovací funkce. Během kombinovaného procesu přípravy je automaticky po určitý čas prováděno vaření a zbylý čas grilování v jednom procesu. Okamžik přepnutí funkcí lze postřehnout tichým cvaknutím.

V následující tabulce naleznete příklady pro použití grilovací funkce a tří stupňů výkonu kombinované funkce.

Výkon ve watttech	Použití
▼▼▼ 1000	např. pro grilování plátků masa, karbanátků, šašliku a kuřecích čtvrtek nebo zapékání sendvičů
▼▼▼ ≈ 700 ≈ 240	např. pro vaření a rychlé zezlátnutí ryb, brambor a kůrky zapékaných pokrmů
▼▼▼ ≈ 390 ≈ 510	např. pro vaření a zezlátnutí drůbežích pokrmů
▼▼▼ ≈ 300 ≈ 540	např. pro vaření a rychlé zezlátnutí pudingů a omelet

Nastavení stupně výkonu

- Otočte ovladačem výkonu na požadovaný stupeň výkonu.

Nastavení doby přípravy (obrázek 6)

- Otočte časovým spínačem na požadovanou dobu. Číslice vedle spínače jsou minuty.
- Pro dobu přípravy kratší než dvě minuty, otočte nejprve časovým spínačem na dobu vyšší než dvě minuty a poté jím otočte zpět na požadovanou dobu.
 - Jakmile je doba nastavena, začíná příprava.
 - Časový spínač se vrací zpět do polohy „0“.
 - Jakmile uplyne nastavená doba, zazní signál a zařízení se automaticky vypne.

Předčasné přerušení doby přípravy (obrázek 7)

- Pokud chcete přípravu předčasně ukončit, otočte časovým spínačem do polohy „0“.

Pokyny k přípravě

Pro rovnoměrné ohřátí nebo zezlátnutí by se měly potraviny občas promíchat nebo nově uspořádat.

- Dobu přípravy přerušíte tak, že otočíte časovým spínačem do polohy „0“ nebo otevřete dvířka.
- Pokrmy jako nudle a polévky promíchejte.
- Velké potraviny otáčejte.
- Změňte uspořádání při přípravě více částí pokrmů tak, že části uprostřed přemístíte na kraj a opačně.
- Pokračujte v přípravě tak, že zavřete dvířka a případně nastavíte novou dobu přípravy.

Odebrání potravin ze zařízení



Opatrně!

Nebezpečí popálení v důsledku zpožděného varu při ohřívání tekutin. Ty mohou již při malém otřesu nádoby silně překypět nebo vystříknout. Buďte při vyjímání nádoby opatrní.



Opatrně!

Nebezpečí popálení horkými díly! Teplota pokrmu zahřívá i nádoby. Vždy používejte utěrku nebo kuchyňské čňapky.

Jakmile uplyne nastavená doba, zazní signál a zařízení se automaticky vypne.

- Pokud chcete přípravu předčasně ukončit, otočte časovým spínačem do polohy „0“.
- Nechejte pokrm ještě několik minut ve vypnutém zařízení odpočinout, aby se teplota potraviny rovnoměrně rozložila.
- Dvířka otevírejte tahem za madlo dvířek.
- Opatrně vyjměte nádoby a postavte je na žáruvzdornou plochu.

- Po každém použití vytáhněte zástrčku ze zásuvky.

Čištění a ošetřování



Varování!

Nebezpečí úrazu elektrickým proudem následkem vlhkosti! Přístroj není dovoleno

- ponořit do vody;
- vložit pod tekoucí vodu;
- čistit v myčce nádobí.

Pozor!

- Nepoužívejte abrazivní houby ani abrazivní čisticí prostředky, aby se nepoškodil povrch přístroje.
- Nepoužívejte žádné spreje pro pečící trouby. Tyto mohou zařízení poškodit.

Před prvním použitím

Před prvním uvedením do provozu je nutné přístroj a příslušenství důkladně vyčistit.

- Před prvním použitím vyčistěte všechny povrchy a vnitřek zařízení lehce navlhčeným hadříkem.
- Otočný talíř, kolečko a grilovací rošt čistěte teplou vodou a trochou mycího prostředku.
- Poté všechny díly pečlivě osušte.

Čištění přístroje

- Vytáhněte síťovou zástrčku ze zásuvky.
- Nechejte přístroj případně úplně ochladit.
- Případně vyjměte grilovací rošt.
- Vyjměte také otočný talíř a kolečko, aby bylo možné vyčistit prostor pod ním.
- Zařízení čistěte pouze lehce navlhčeným hadříkem.
- Odstraňte všechny zbytky potravin.
- Vyčistěte průhledové okénko lehce navlhčeným hadříkem z obou stran a také

těsnění dvířek a těsnicí plochy.

- Poté zařízení pečlivě osušte.

Tip:

Pro odstranění nepříjemných pachů, můžete dát do misky vhodné pro použití v mikrovlnné troubě šálek vody s trochou citronové šťávy a kůry a nechat vše cca 5 minut vařit. Zařízení poté vytřete hadříkem a pečlivě vysušte.

Čištění příslušenství (obrázek 8)

- Otočný talíř, kolečko a grilovací rošt čistěte teplou vodou a trochou mycího prostředku.
- Poté opláchněte díly pod tekoucí vodou a pečlivě je vysušte.
- Vsaďte opět kolečko do zařízení tak, že je necháte opatrně shora sklouznout do příslušného otvoru. Přitom kolečkem otáčejte trochu doprava a doleva, dokud zcela nesklouzne do svého uchycení.
- Položte otočný talíř na kolečko. Dbejte přitom na správné umístění otočného talíře.

Likvidace

Likvidace obalu

Obal produktu sestává z recyklovatelných materiálů. Materiály obalu zlikvidujte podle jejich označení na veřejných sběrných místech, popř. podle předpisů dané země.

Likvidace vysloužilého přístroje



Pokud již nebudete chtít elektrický přístroj používat, bezplatně jej ode-
vzdejte na veřejném sběrném místě pro vysloužilé elektrospotřebiče. Vysloužilé elektrospotřebiče se v žádném případě nesmí

dostat do popelnic pro zbytkový odpad (viz symbol).

Další pokyny k likvidaci

Odevzdejte vysloužilý elektrospotřebič v takovém stavu, aby bylo možné jej později použít znovu nebo recyklovat.

Vysloužilé elektrospotřebiče mohou obsahovat škodlivé látky. Při chybném zacházení s přístrojem nebo jeho poškození může při pozdější likvidaci přístroje dojít k poškození zdraví nebo znečištění vod a půdy.

Technické údaje

Tento výrobek splňuje požadavky evropské normy EN 55011. Výrobek je v shodě s normou zařazen jako přístroj 2. skupiny, třídy B. Skupina 2 znamená, že přístroj vytváří vysokofrekvenční energii ve formě elektromagnetického záření za účelem tepelné úpravy potravin. Přístroj třídy B znamená, že přístroj je vhodný pro domácí použití.

Model	MW-B201
Napětí Mikrovlnná trouba: Grilovací funkce:	230-240 V ~ 50 Hz 230-240 V ~ 50 Hz
Příkon Mikrovlnná trouba: Grilovací funkce:	1200 W 1000 W
Výkon mikrovlnné trouby	max. 800 W
Frekvence mikrovlnného záření	2450 MHz
Rozměr přístroje Vnější rozměry Rozměry vnitřního prostoru	výška x šířka x hloubka cca 262 x 452 x 392 mm cca 210 x 315 x 329 mm
Objem vnitřního prostoru	(celkem) cca 20 litrů
Hmotnost (netto)	cca 12,5 kg
Hluk	64 dB(A)
Délka síťového kabelu	cca 1,40 m

Upozornění:

Jsou možné technické a optické změny.



Záruka

Kaufland vám poskytuje záruku 3 let od data zakoupení.

Záruka se nevztahuje na poškození, které je způsobeno nedodržením návodu k obsluze, použitím v rozporu s určením, neodborným zacházením, svévolnými opravami nebo nedostatečnou údržbou a ošetřováním.

Cijenjeni kupci,

Čestitamo vam na kupnji novog uređaja. Odlučili ste se za proizvod s izvrsnim omjerom cijene i kvalitete koji će vam donijeti puno užitka.

Prije uporabe ovog uređaja upoznajte se sa svim napomenama o njegovoj uporabi i sigurnosti.

Upotrebljavajte uređaj samo kako je to opisano i samo u navedenim područjima primjene. Pri prosljeđivanju uređaja predajte svu dokumentaciju trećim osobama.

Sigurnost

Pažljivo pročitajte važne sigurnosne upute i spremite ih za buduću uporabu. Pozorno pročitajte sljedeće sigurnosne napomene prije prve uporabe uređaja. Za sigurnu uporabu slijedite sve sigurnosne napomene navedene u nastavku.

Odgovarajuća uporaba

- Upotrebljavajte uređaj samo za pripremu namirnica koje su prikladne za mikrovalnu pećnicu. Sušenje jela ili odjeće i zagrijavanje vrućih jastuka, kućnih papuča, spužvi, vlažnih maramica i sličnoga može izazvati požar ili zapaljenje.
- Pri pripremi upotrebljavajte samo pribor prikladan za mikrovalnu pećnicu, metalne posude nisu dopuštene.
- Nikada ne upotrebljavajte uređaj na otvorenom.
- Uređaj je namijenjen isključivo uporabi u privatnim domaćinstvima. On nije predviđen za komercijalnu uporabu.
- Upotrebljavajte uređaj samo u opisanom području primjene i s originalnim priborom. Svaka druga uporaba ili izmjena uređaja smatra se neodgovarajućom. Ne preuzimamo odgovornost za štete nastale neodgovarajućom uporabom ili pogrešnom uporabom.

Opseg isporuke

- Mikrovalna pećnica
- Okretni tanjur s rotirajućim prstenom
- Rešetka za roštilj
- Upute za uporabu

Provjerite jesu li isporučeni svi dijelovi i ima li na uređaju oštećenja tijekom transporta.

Ne koristite oštećeni uređaj!

U slučaju štete obratite se podružnici Kauflanda.

Sigurnost djece i osoba



Upozorenje!

Postoji opasnost od gušenja djece pri igranju ambalažnim materijalom! Držite ambalažni materijal izvan dohvata djece.

- Ovaj uređaj smiju upotrebljavati djeca od osam godina i osobe sa smanjenim fizičkim, osjetilnim ili mentalnim sposobnostima ili nedostatkom iskustva i znanja ako su pod nadzorom druge osobe ili ako su u svrhu sigurne uporabe uređaja dobile odgovarajuću poduku te ako su shvatile moguće opasnosti.
- Djeca se ne smiju igrati s uređajem.
- Čišćenje i korisničko održavanje ne smiju obavljati djeca, osim ako imaju osam godina ili su starija i pod nadzorom druge osobe.
- Djecu mlađu od osam godina trebete držati izvan dohvata uređaja i priključnog kabela.

Opća sigurnost

- Ne smijete upotrebljavati uređaj ako su priključni kabel ili kućište oštećeni.
- Ako je priključni kabel oštećen, smije ga zamijeniti samo ovlašteni servis da se izbjegnu opasnosti.
- Ne smijete upotrebljavati uređaj ako su vrata ili brtve vrata oštećene.
- Ako su vrata ili brtve vrata oštećene, smije ih popraviti samo obučena, kvalificirana osoba.
- Radove održavanja i popravke koji zahtijevaju odstranjivanje poklopca koji osigurava zaštitu od izloženosti zračenja mikrovalne energije, moraju obaviti obučene, kvalificirane osobe.
- Ne pričvršćujte predmete između vrata i uređaja. Pobrinite se da između brtve vrata i brtvene površine nema nečistoća ili ostataka namirnica.
- Ne smijete postaviti uređaj u ugradbeni namještaj ili ormar.
- Uređaj smijete upotrebljavati samo ako je samostojeći.
- Postavite uređaj tako da ostane dovoljno prostora za cirkulaciju zraka. Potrebni su sljedeći razmaci:
 - 20 cm prema gore
 - 10 cm prema dolje
 - 5 cm na obje strane
- Uređaj smijete upotrebljavati samo ako su okretni tanjur i rotirajući prsten odgovarajuće umetnuti.

- Izvadite okretni tanjur prije nego što pomaknete uređaj.
- Ako iz uređaja izlazi dim, morate ga odmah isključiti ili izvući priključni utikač iz utičnice. Držite vrata zatvorenima kako bi ste ugušili eventualne nastale plamenove.
- Opasnost od požara! Pri zagrijavanju jela u plastičnim ili papirnim posudama morate nadzirati uređaj.
- Da biste izbjegli opekline, morate promiješati ili protresti sadržaj u bočicama za bebe i posudama s dječjom hranom i provjeriti temperaturu prije uporabe.
- Zagrijavanje tekućina mikrovalnom pećnicom može izazvati odgođeno zakuhanje (predvrenje). One već pri slaboj trešnji posude mogu snažno zakuhati ili prskati. Budite pažljivi pri vađenju posude.
- Ne zagrijavajte jaja s ljuskom ili cijela skuhana jaja u uređaju zato što ona mogu eksplodirati za vrijeme i kratko nakon pripreme.
- Opasnost od eksplozije! Ne zagrijavajte tekućine ili hranu u zatvorenim posudama.
- Redovito čistite uređaj, vrata i brtve vrata i uklonite ostatke hrane. Neadekvatna čistoća može izazvati uništenje površine i time utjecati na životni vijek, a možda izazvati i opasne situacije.
- Ovaj uređaj nije namijenjen radu s vanjskim mjeračem vremena ili posebnim daljinskim sustavom.
- Površine se mogu zagrijati za vrijeme uporabe.
- Nikada ne uranjajte uređaj u vodu ili druge tekućine i ne čistite ga pod tekućom vodom.
- Ne smijete prati uređaj u perilici za pranje posuđa.
- Pridržavajte se odlomka "Čišćenje i njega".

Sigurnost pri postavljanju i priključivanju

- Prije prve uporabe provjerite da ste uklonili sve materijale za pakiranje iz unutrašnjosti uređaja.
- Priključite uređaj samo na strujno napajanje koje ima napon i frekvenciju koji se podudaraju s podacima na tipskoj pločici! Tipska pločica nalazi se na stražnjoj strani uređaja.
- Priključite uređaj samo na neoštećenu, propisno ugrađenu utičnicu sa zaštitnim uzemljenjem.
- Uvijek postavite uređaj na ravnu površinu koja je dovoljno stabilna da podnese težinu uređaja i kuhane hrane. Osigurajte da uređaj ima dovoljno mjesta za cirkulaciju zraka.
- Nikada ne prekrivajte zračne otvore.
- Ne smijete postaviti uređaj na vruću površinu ili u blizinu izvora topline.

Sigurnost za vrijeme rada

- Ne smijete upotrebljavati uređaj ako je oštećen ili ima kvarove. Prije uporabe provjerite da
 - se vrata besprijekorno zatvaraju i da nisu oštećena
 - da spojnice i sigurnosni zapori vrata nisu napuknuti ili opušteni
 - da brtve vrata i brtvene površine nisu oštećene
 - da na uređaju nema udubljenja ili napuklina.
- Ne upotrebljavajte uređaj za pečenje namirnica u ulju ili masti. Ulje/mast može prskati bez nadzora i zapaliti se.
- Uklonite metalne dijelove kao što su spojnice, zatvarači, žice itd. s namirnica i pakiranja. Stvaranje iskri na metalu može prouzročiti požar.
- Nikada ne ostavljajte uređaj bez nadzora za vrijeme rada.
- Nakon svake uporabe izvucite priključni utikač.

Sigurnost pri čišćenju

- Ostavite uređaj da se ohladi prije čišćenja ili spremanja.
- Prije svakog čišćenja isključite uređaj i odspojite ga sa strujne mreže.

Prije prvog puštanja u rad

Postavljanje uređaja

- Postavite uređaj na stabilnu i ravnu površinu.
- Postavite uređaj tako da ostane dovoljno prostora za cirkulaciju zraka. Potrebni su sljedeći razmaci:
 - 20 cm prema gore
 - 10 cm prema dolje
 - 5 cm na obje strane

Čišćenje prije prve uporabe

- Očistite pažljivo uređaj i pribor prije prve uporabe (vidi odlomak "Čišćenje i njegovanje").

Napomena: Unatoč temeljitom čišćenju pri prvoj uporabi funkcije roštilja može doći do stvaranja laganog dima i mirisa. To je uobičajeno i nije opasno. Otvorite npr. prozor za dostatno prozračivanje.

Odabir odgovarajućih posuda

U sljedećoj tablici možete vidjeti koje su posude prikladne za pripremu s funkcijom mikrovalne pećnice i/ili roštilja. Posude koje su prikladne za obje vrste pripreme mogu se upotrebljavati i za kombiniranu funkciju.

Materijal	Mikrovalna pećnica ≡	Funkcija roštilja ▼▼▼
vatrostalno staklo	da	da
nevatrostalno staklo	ne	ne
vatrostalna keramika	da	da
metalne posude	ne	da
plastično posuđe prikladno za mikrovalnu pećnicu*	da	ne
aluminijska folija i posuda	ne	da
papirnato i kartonsko posuđe prikladno za mikrovalnu pećnicu (npr. posuda za brzu hranu)*	da	ne

Materijal	Mikroval- na pećnica ≡	Funkcija roštilja ▼▼▼
posude s metal- nim ukrasima	ne	da
Rešetka za roštilj	ne	da

* Opasnost od zapaljenja! Nadzirite uređaj.

Priprema

Priprema namirnica



Oprez!

Ne zagrijavajte jaja s ljuskom ili cijela skuhana jaja u uređaju zato što ona mogu eksplodirati za vrijeme i kratko nakon pripreme.

Pozor! Ako želite pripremiti namirnice s kombiniranom funkcijom, upotrijebite posudu od vatrostalnog stakla ili vatrostalne keramike.

- Stavite namirnice u odgovarajuću posudu ovisno o željenoj vrsti pripreme. Ne zatvarajte je.
- Više puta vilicom probodite namirnice s debelom kožom ili ljuskom kao što su krumpir, rajčice i kobasice prije nego što ih pripremite u mikrovalnoj pećnici.

Priprema uređaja (slika 1)

- Otvorite vrata uređaja tako da povučete ručku na vratima.
- Provjerite da li je okretni tanjur u ispravnom položaju.

Punjenje uređaja

a) za funkciju mikrovalne pećnice

Funkcija mikrovalne pećnice prikladna je za kuhanje i zagrijavanje namirnica.

- Stavite posudu s namirnicama za pripremu na okretni tanjur.
- Na primjer, prekrijte posudu uobičajenim plastičnim poklopcem za mikrovalne pećnice da izbjegnute onečišćenje uređaja zbog prskanja.
- Zatvorite vrata uređaja tako da ih pritisnete dok zvučno ne sjednu.

b) za funkciju roštilja (slika 2)

Pozor! Pri pripremi s funkcijom roštilja ne upotrebljavajte plastične poklopce zato što se mogu rastopiti.

Upotrebljavajte funkciju roštilja za pripremu namirnica koje trebaju malo potamniti. Da postignete veće tamnjenje namirnica, upotrijebite rešetku za roštilj.

- Stavite rešetku za roštilj u sredinu okretnog tanjura.
- Stavite posudu s namirnicama za pripremu na rešetku za roštilj.
- Pri uporabi funkcije roštilja možete staviti namirnice kao npr. komad mesa također izravno na rešetku za roštilj.
- Pri tome pazite na dovoljan razmak između namirnica i grijaćeg elementa roštilja na stropu mikrovalne pećnice.
- Zatvorite vrata uređaja tako da ih pritisnete dok zvučno ne sjednu.

c) za kombiniranu funkciju

Pozor! Pri pripremi s kombiniranom funkcijom ne upotrebljavajte plastične poklopce zato što se mogu rastopiti.

U kombiniranom načinu rada naizmjenično se uključuje funkcija mikrovalne pećnice i roštilja. On je prikladan za pripremu namirnica koje trebaju malo potamniti.

- Stavite posudu s namirnicama za pripremu na okretni tanjur.
- Zatvorite vrata uređaja tako da ih pritisnete dok zvučno ne sjednu.

Stavljanje priključnog utikača (slika 3)

- Provjeravajte da li je mjerač vremena u položaju "0" da izbjegnute neželjeno pokretanje uređaja.
- Utaknite priključni utikač u neoštećenu, propisno ugrađenu utičnicu sa zaštitnim kontaktom.

Priprema

Savjeti za namještanje stupnja snage i vremena pripreme

- Ako postoje podaci o podešavanju stupnjeva snage i vremena pripreme na pakiranjima proizvođača namirnica, pridržavajte ih se. Ne prekoračujte te podatke, nego po potrebi nakon završetka postupka pripreme produljite vrijeme.
- Ako vam ne bi bila poznata odgovarajuća snaga za određeno jelo, odaberite srednji stupanj snage i pratite postupak pripreme.
- U slučaju nepoznatog vremena pripreme hrane, postavite mjerač vremena na kraće vrijeme i nakon toga provjerite temperaturu namirnice. Po potrebi ponovno namjestite mjerač vremena.
- Vrijeme pripreme jela ovisi o količini namirnica. Kao grubo pravilo vrijedi: dvostruka količina = gotovo dvostruko vrijeme.

Stupnjevi snage funkcije mikrovalne pećnice (slika 4)

U sljedećoj su tablici navedeni primjeri postavki snage funkcije mikrovalne pećnice (≈) za različite slučajeve uporabe.

Snaga u vatima	Uporaba
≈ 140	npr. za polagano otapanje torti sa šlagom i zagrijavanje hladnih jela i pića
 ≈ 290	za polagano otapanje duboko zamrznute hrane
≈ 460	npr. za blagu, dugu pripremu jela od ribe i/ili povrća i polagano zagrijavanje juha i variva
≈ 650	npr. za dugu pripremu pečenja i jela za tanjur
≈ 800	npr. za brzu pripremu ili zagrijavanje pića i povrća, zagrijavanje gotovih jela

Stupnjevi snage funkcije roštilja i kombinirane funkcije (slika 5)

Funkcija roštilja (▼▼▼) može se upotrebljavati samostalno ili u kombinaciji s funkcijom mikrovalne pećnice (≈). U kombiniranom načinu rada naizmjenično se uključuje funkcija mikrovalne pećnice i roštilja. Za vrijeme kombiniranog postupka određeno se vrijeme automatski i u jednom postupku rezervira za kuhanje, a preostalo vrijeme za roštilj. Točka prebacivanja funkcija može se primijetiti po laganom kliku.

U sljedećoj tablici možete pronaći primjere za uporabu funkcije roštilja i tri kombinirana stupnja snage.

Snaga u vatima	Uporaba
▼▼▼ 1000	npr. za roštiljanje komada mesa, hamburgera, šašlika i komada piletine ili za zapeći sendviče
▼▼▼ ≈ 700 ≈ 240	npr. za kuhanje i brzo tamnjenje ribe, krumpira i zapečene hrane
▼▼▼ ≈ 390 ≈ 510	npr. za kuhanje i tamnjenje jela od peradi
▼▼▼ ≈ 300 ≈ 540	npr. za brzo kuhanje i tamnjenje pudinga i omleta

Namještanje stupnja snage

- Okrenite regulator snage na željeni stupanj snage.

Namještanje vremena pripreme (slika 6)

- Okrenite mjerac vremena na željenu postavku. Brojke do regulatora označavaju minute.
- Za vrijeme pripreme kraće od dvije minute prvo okrenite mjerac vremena na više od dvije minute, a nakon toga je vratite na željeno vrijeme.
 - Čim namjestite vrijeme, započinja priprema.
 - Mjerac vremena se vraća u položaj "0".
 - Kada istekne namješteno vrijeme, začut ćete signal i uređaj će se sam isključiti.

Raniji prekid vremena pripreme (slika 7)

- Ako ranije želite prekinuti pripremu, okrenite mjerac vremena u položaj "0".

Način pripreme

Za ravnomjerno zagrijavanje ili tamnjenje trebate povremeno miješati namirnice ili ih drugačije rasporediti.

- Prekinite trajanje pripreme tako da okrenete mjerac vremena u položaj "0" ili otvorite vrata.
- Promiješajte jela kao što su tjestenina i juhe.
- Preokrenite velike namirnice.
- Promijenite raspored pri pripremi više dijelova tako da postavite dijelove koji su u sredini na rub i obrnuto.
- Nastavite s pripremom tako da zatvorite vrata i po potrebi namjestite novo vrijeme pripreme.

Pražnjenje uređaja



Oprez!

Postoji opasnost od opekline zbog predvrenja pri zagrijavanju tekućina! One već pri slaboj vibraciji posude mogu snažno za-kuhati ili prskati. Budite pažljivi pri vađenju posude.



Oprez!

Postoji opasnost od opekline zbog vrućih dijelova! Temperatura hrane zagrijava i posudu. Uvijek upotrebljavajte krpu za lonac ili rukavicu za pećnicu.

Kada istekne namješteno vrijeme, začut ćete signal i uređaj će se sam isključiti.

- Ako ranije želite prekinuti pripremu, okrenite mjerac vremena u položaj "0".
- Ostavite jelo da još nekoliko minuta stoji u isključenom uređaju kako bi se toplina ravnomjerno rasporedila u namirnici.

- Otvorite vrata tako da povučete ručku na vratima.
- Izvadite pažljivo posudu i postavite je na vatrostalnu površinu.
- Nakon svake uporabe izvucite priključni utikač.

Čišćenje i njega



Upozorenje!

Opasnost od strujnog udara zbog vlage! Uređaj

- nemojte uranjati u vodu
- nemojte držati pod tekućom vodom
- nemojte čistiti u perilici za posude.

Pozor!

- Ne upotrebljavajte abrazivne spužve ili abrazivna sredstva za čišćenje kako ne biste oštetili površinu uređaja.
- Ne upotrebljavajte sprejeve za čišćenje pećnice. Možete oštetiti uređaj.

Prije prve uporabe

Prije prvog puštanja u rad morate temeljito očistiti uređaj i pribor.

- Očistite sve površine i unutrašnjost uređaja prije svake uporabe blago navlaženom krpom.
- Očistite okretni tanjur, potporni prsten i rešetku za roštilj toplom vodom i sredstvom za pranje posuđa.
- Nakon toga pažljivo osušite sve dijelove.

Čišćenje uređaja

- Izvucite priključni utikač iz utičnice.
- Ostavite uređaj da se po potrebi potpuno ohladi.
- Po potrebi uklonite rešetku za roštilj.
- Izvadite i okretni tanjur i rotirajući prsten

kako biste uklonili nečistoću ispod njih.

- Čistite uređaj samo blago navlaženom krpom.
- Uklonite sve ostatke hrane.
- Očistite prozirni prozorčić s obje strane te brtvu vrata i brtvenu površinu blago navlaženom krpom.
- Nakon toga pažljivo osušite uređaj.

Savjet:

Kako biste uklonili neugodne mirise, možete staviti šalicu vode s malo soka i koranicu limuna u posudu prikladnu za mikrovalnu pećnicu i ostaviti sve ca. 5 minuta da zakuha uređaju. Nakon toga obrišite uređaj samo krpom i pažljivo ga osušite.

Čišćenje pribora (slika 8)

- Očistite okretni tanjur, potporni prsten i rešetku za roštilj toplom vodom i sredstvom za pranje posuđa.
- Nakon toga operite dijelove pod tekućom vodom i pažljivo ih osušite.
- Vratite rotirajući prsten u uređaj tako da ga pažljivo pustite da odozgo klizne u predviđeni otvor. Pri tome malo okrećite rotirajući prsten u jednom i drugom smjeru dok potpuno ne klizne u svoj prihvat.
- Stavite okretni tanjur na rotirajući prsten. Pri tome pazite na ispravan položaj okretnog tanjura.

Zbrinjavanje

Zbrinjavanje pakiranja

Pakiranje proizvoda sastoji se od materijala koji se može reciklirati. Zbrinite materijale za pakiranje u skladu s oznakom na javnim sabirnim mjestima ili u skladu s lokalnim propisima.

Zbrinjavanje starog uređaja



Ako više ne želite upotrebljavati električni uređaj, besplatno ga odložite na javnom sabirnom mjestu za električne uređaje. Električni se uređaji nikako ne smiju odlagati u kante za preostali, obični otpad (vidi simbol).

Druge napomene o zbrinjavanju

Odložite električni uređaj tako da to ne utječe na njegovu kasniju ponovnu uporabu ili reciklažu.

Električni uređaji mogu sadržavati štetne tvari. Neodgovarajuća uporaba ili oštećenje uređaja u slučaju kasnije reciklaže uređaja mogu izazvati oštećenje zdravlja ili onečišćenje voda i tla.

Tehnički podaci

Ovaj proizvod udovoljava zahtjevima europske norme EN55011. Proizvod je, usklađeno prema standardima, klasificirano kao uređaj skupine 2, razreda B. Skupina 2 znači da uređaj namjenski proizvodi visokofrekventnu energiju u obliku elektromagnetnih zraka za toplinsku obradu namirnica. Uređaj razreda B znači da je uređaj pogodan za kućnu uporabu.

Model	MW-B201
Napon Mikrovalna pećnica:	230-240 V ~ 50 Hz
Funkcija roštilja:	230-240 V ~ 50 Hz
Ulazna snaga Mikrovalna pećnica:	1200 W
Funkcija roštilja:	1000 W
Izlazna snaga	maks. 800 W
Frekvencija mikrovalne pećnice	2450 MHz
Dimenzije uređaja Vanjske dimen- zije	Visina x širina x dubina ca. 262 x 452 x 392 mm
Dimenzije prostora za pripremu hrane	ca. 210 x 315 x 329 mm
Zapremina prostora za pripremu hrane	(Ukupno) ca. 20 litara
Težina (neto)	ca. 12,5 kg
Buka	64 dB(A)
Duljina priključ- nog kabela	ca. 1,40 m

Jamstvo

Kaufland daje jamstvo od tri godine od datuma kupnje.

Jamstvo ne obuhvaća oštećenja zbog nepridržavanja uputa za uporabu, zlouporabe, nestručne uporabe, popravaka od strane korisnika ili nedostatnog održavanja i nedostatne njege.

Napomena:

Tehničke i optičke izmjene su moguće.



Szanowni Klienci!

Gratulujemy zakupu nowego urządzenia. Zdecydowali się Państwo na zakup produktu o doskonałym stosunku ceny do jakości, który sprawi Państwu wiele radości.

Przed rozpoczęciem użytkowania urządzenia należy zapoznać się ze wszystkimi wskazówkami dotyczącymi obsługi oraz bezpieczeństwa.

Urządzenie należy użytkować wyłącznie w opisany sposób oraz wyłącznie w podanym zakresie zastosowań. W przypadku przekazania urządzenia osobom trzecim należy przekazać także całą dokumentację.

Bezpieczeństwo

Ważne wskazówki dotyczące bezpieczeństwa.

Przed pierwszym użyciem urządzenia należy uważnie przeczytać poniższe wskazówki dotyczące bezpieczeństwa.

Aby zapewnić sobie bezpieczeństwo użytkowania, należy przestrzegać wszystkich poniższych wskazówek dotyczących bezpieczeństwa.

Zastosowanie zgodne z przeznaczeniem

- Należy używać urządzenia wyłącznie do przyrządzania artykułów spożywczych, które są przeznaczone do kuchenek mikrofalowych. Suszenie produktów lub ubrań oraz podgrzewanie poduszek, pantofli, gąbek, mokrych ściereczek itp. może prowadzić do powstania obrażeń, zapłonu lub ognia.
- Do przyrządzania potraw należy używać wyłącznie naczyń, które są przeznaczone do użytku w kuchence mikrofalowej. Nie używać metalowych pojemników.
- Nie wolno użytkować urządzenia na zewnątrz.
- Urządzenie przeznaczone jest do użycia w prywatnych gospodarstwach domowych. Nie jest przeznaczone do użytku komercyjnego.
- Należy wykorzystywać urządzenie wyłącznie w określonym zakresie zastosowań i tylko z oryginalnym wyposażeniem. Każde inne zastosowanie lub zmiana w urządzeniu uważane jest za niezgodne z przeznaczeniem. Nie ponosimy od-

Zakres dostawy

- Kuchenka mikrofalowa
- Talerz obrotowy z pierścieniem obrotowym
- Ruszt
- Instrukcja obsługi

Należy sprawdzić, czy wszystkie części zostały dostarczone oraz skontrolować urządzenie pod kątem uszkodzeń transportowych.

Nie używać uszkodzonego urządzenia!

W przypadku stwierdzenia szkód należy zwrócić się do filii Kaufland.

powiedzialności za szkody wynikające z zastosowania niezgodnego z przeznaczeniem lub nieprawidłowej obsługi.

Bezpieczeństwo dzieci i osób dorosłych



Ostrzeżenie!

Niebezpieczeństwo uduszenia się dzieci w przypadku zabawy materiałami opakowaniowymi! Należy koniecznie trzymać materiały opakowaniowe poza zasięgiem dzieci.

- Urządzenie może być używane przez dzieci w wieku od 8 lat oraz osoby o ograniczonych zdolnościach fizycznych, sensorycznych czy mentalnych lub takie, którym brakuje wiedzy lub doświadczenia, tylko pod warunkiem, że będą nadzorowane, zostały pouczone na temat bezpiecznego użytkowania urządzenia oraz zrozumiały wynikające z tego zagrożenia.
- Nie dopuścić, by dzieci bawiły się urządzeniem.
- Prace związane z czyszczeniem i pielęgnacją urządzenia nie mogą być przeprowadzane przez dzieci, chyba że mają powyżej 8 lat i są pod nadzorem osób dorosłych.
- Dzieci w wieku poniżej 8 lat nie powinny mieć dostępu do urządzenia oraz przewodu podłączeniowego.

Ogólne zasady bezpieczeństwa

- Nie wolno używać produktu, gdy uszkodzony jest przewód zasilania lub obudowa.
- Aby uniknąć zagrożeń, uszkodzony przewód zasilania może być wymieniany wyłącznie przez autoryzowany serwis naprawczy.
- Nie wolno używać produktu, gdy uszkodzone są drzwiczki lub uszczelki wokół drzwiczek.
- Naprawę uszkodzonych drzwiczek lub uszczelki wokół drzwiczek może przeprowadzać wyłącznie wykwalifikowana osoba.
- Prace konserwacyjne i naprawcze, które wymagają zdjęcia obudowy zapewniającej ochronę przed napromieniowaniem przez energię mikrofal, mogą przeprowadzać wyłącznie wykwalifikowane osoby.
- Nie wkładać żadnych przedmiotów między drzwiczki a urządzenie. Należy dbać o to, aby między uszczelką wokół drzwi a powierzchnią przylegania uszczelki nie zbierał się brud ani resztki jedzenia.
- Urządzenia nie wolno umieszczać w meblach do zabudowy ani w szafie.

- Produktu można używać wyłącznie jako urządzenia wolnostojącego.
- Ustawić urządzenie w taki sposób, aby zapewnić odpowiednią ilość miejsca na cyrkulację powietrza. Należy zachować następujące odległości:
 - 20 cm u góry
 - 10 cm z tyłu
 - 5 cm po bokach
- Urządzenia można używać wyłącznie, gdy talerz obrotowy i pierścień obrotowy są prawidłowo zamontowane.
- Przed przesunięciem urządzenia należy wyjąć z niego talerz obrotowy.
- Jeżeli z urządzenia wydobywa się dym, natychmiast wyłączyć urządzenie lub wyciągnąć wtyczkę z gniazda sieciowego. Drzwiczki należy pozostawić zamknięte, aby stłumić ewentualne płomienie.
- Niebezpieczeństwo zapalenia! Podczas podgrzewania potraw w pojemnikach papierowych lub z tworzywa sztucznego nie należy pozostawiać urządzenia bez nadzoru.
- Aby uniknąć oparzeń, należy przed podaniem posiłku dziecku zawsze zamieszać zawartość lub wstrząsnąć butelką lub słoiczkiem z posiłkiem i sprawdzić temperaturę pokarmu.
- Podgrzewanie płynów w kuchence mikrofalowej może prowadzić do opóźnionego wrzenia (zahamowanie wrzenia). Przy niewielkim poruszeniu pojemnikiem płyn może zacząć gwałtownie wrzeć lub pryskać. Podczas wyjmowania pojemnika należy zachować ostrożność.
- Nie ogrzewać w kuchence jaj w skorupce ani całych ugotowanych jaj, gdyż w trakcie podgrzewania lub bezpośrednio po podgrzaniu mogą wybuchnąć.
- Niebezpieczeństwo wybuchu! Nie ogrzewać cieczy ani produktów spożywczych w zamkniętych pojemnikach.
- Regularnie czyścić urządzenie, drzwiczki i uszczelki wokół drzwiczek i usuwać resztki produktów spożywczych. Zaniedbanie czyszczenia urządzenia może prowadzić do uszkodzenia powierzchni i wpływać przez to negatywnie na żywotność urządzenia, a także prowadzić do powstania niebezpiecznych sytuacji.
- Urządzenie to nie jest przeznaczone do eksploatacji przy użyciu zewnętrznego zegara sterującego lub oddzielnego systemu zdalnego.
- Podczas eksploatacji powierzchnia urządzenia może się nagrzewać.
- Nie należy zanurzać urządzenia w wodzie ani w innych cieczach, nie wolno czyścić go pod bieżącą wodą.

- Nie wolno myć urządzenia w zmywarce.
- Należy stosować się do wskazówek zawartych w rozdziale „Czyszczenie i pielęgnacja”.

Bezpieczeństwo podczas ustawiania i podłączania

- Przed pierwszym użyciem należy upewnić się, że z wnętrza urządzenia zostały usunięte wszystkie materiały opakowaniowe.
- Należy podłączać urządzenie wyłącznie do zasilania, którego napięcie i częstotliwość są zgodne z danymi na tabliczce znamionowej! Tabliczka znamionowa znajduje się z tyłu urządzenia.
- Należy podłączyć urządzenie wyłącznie do nieuszkodzonego, prawidłowo zamontowanego gniazdka.
- Zawsze ustawiać urządzenie na równej powierzchni, wystarczająco stabilnej, aby mogła wytrzymać wagę urządzenia i przyrządzanych produktów. Należy przy tym zadbać o wystarczającą ilość miejsca, aby możliwa była cyrkulacja powietrza.
- Nigdy nie przykrywać otworów wentylacyjnych.
- Nie wolno stawiać urządzenia na gorącej powierzchni lub w pobliżu źródła ciepła.

Bezpieczeństwo podczas użytkowania

- Nie wolno używać uszkodzonego urządzenia ani urządzenia działającego nieprawidłowo. Przed użyciem należy sprawdzić, czy:
 - drzwiczki są sprawne i nie są uszkodzone,
 - zawiasy i blokady bezpieczeństwa drzwiczek nie są wyłamane lub poluzowane,
 - uszczelka wokół drzwiczek i powierzchnia przylegania uszczelki nie są uszkodzone,

- urządzenie nie ma wgnieceń ani zarysowań.
- Nie używać urządzenia do smażenia w oleju lub tłuszczu produktów spożywczych. Olej lub tłuszcz mogą zacząć przyskakać w sposób niekontrolowany lub się zapalić.
- Z produktów spożywczych i opakowań należy usunąć metalowe elementy, takie jak zamknięcia, druciki itp. Iskrzenie metalu może doprowadzić do powstania ognia.
- Proszę nigdy nie pozostawiać uruchomionego urządzenia bez nadzoru.
- Po każdym użyciu należy odłączyć urządzenie od zasilania.

Bezpieczeństwo przy czyszczeniu

- Przed czyszczeniem urządzenia oraz odłożeniem go na miejsce, gdzie będzie przechowywane, należy odczekać, aż ostygnie.
- Przed każdym czyszczeniem należy wyłączyć urządzenie i odłączyć od zasilania.

Przed pierwszym uruchomieniem

Ustawianie urządzenia

- Ustawić urządzenie na stabilnej, równej powierzchni.
- Ustawić urządzenie w taki sposób, aby zapewnić odpowiednią ilość miejsca na cyrkulację powietrza. Należy zachować następujące odległości:
 - 20 cm u góry
 - 10 cm z tyłu
 - 5 cm po bokach

Czyszczenie przed pierwszym użyciem

- Przed pierwszym użyciem należy dokładnie wyczyścić urządzenie i akcesoria (patrz rozdział „Czyszczenie i pielęgnacja”).

Wskazówka: Pomimo dokładnego czyszczenia podczas pierwszego użycia funkcji grillowania może pojawić się lekki dym i charakterystyczny zapach. Jest to zjawisko normalne i nie stanowi zagrożenia. Należy zapewnić odpowiednią wentylację, otwierając na przykład okno.

Wybór odpowiednich pojemników

W poniższej tabeli znaleźć można informację, jakie pojemniki nadają się do przyrządzania potraw przy użyciu funkcji mikrofal i/lub funkcji grillowania. Pojemniki, które są przeznaczone do obu sposobów przygotowania potraw, mogą być stosowane również do funkcji łączonej.

Tworzywo	Funkcja mikrofal ≍	Funkcja grillowania ▼▼▼
ogniotrwałe szkło	tak	tak
nieogniotrwałe szkło	nie	nie
ogniotrwała ceramika	tak	tak
pojemniki metalowe	nie	tak
naczynia z tworzyw sztucznych przeznaczone do użycia w kuchence mikrofalowej*	tak	nie

Tworzywo	Funkcja mikrofal ≍	Funkcja grillowania ▼▼▼
folie i pojemniki aluminiowe	nie	tak
naczynia papierowe i tekturowe (np. pojemniki na fastfood) przeznaczone do użycia w kuchence mikrofalowej*	tak	nie
naczynia z metalowymi zdobieniami	nie	tak
Ruszt	nie	tak

* Niebezpieczeństwo zapalenia! Nie należy pozostawiać urządzenia bez nadzoru.

Przygotowanie

Przygotowanie produktów spożywczych



Ostrożnie!

Nie ogrzewać w kuchence jaj w skorupce ani całych ugotowanych jaj, gdyż w trakcie podgrzewania lub bezpośrednio po podgrzaniu mogą wybuchnąć.

Uwaga! Do przygotowania potraw z użyciem funkcji łączonej używać pojemnika ze szkła żaroodpornego lub żaroodpornej ceramiki.

- Umieścić produkty spożywcze w pojemniku odpowiednim do wybranego sposobu przygotowania. Nie należy zamykać pojemników.

- Przed włożeniem do kuchenki mikrofalowej produkty ze skórką, takie jak ziemniaki, pomidory lub kielbaski, należy wielokrotnie nakłuć widelcem.

Przygotowanie urządzenia (rys. 1)

- Drzwiczki urządzenia należy otwierać, chwytając za klamkę.
- Sprawdzić, czy talerz obrotowy jest we właściwej pozycji.

Wkładanie produktów do urządzenia

a) funkcja mikrofal

Funkcja mikrofal służy do gotowania i podgrzewania produktów spożywczych.

- Postawić pojemnik z produktami spożywczymi na talerzu obrotowym.
- Przykryć pojemnik przy użyciu na przykład dostępnej w handlu pokrywy z tworzywa sztucznego do użycia w kuchenkach mikrofalowych, aby zapobiec zabrudzeniu urządzenia przez przyskające produkty.
- Zamknąć drzwiczki urządzenia, dociskając je, aż zablokują się w sposób słyszalny.

b) funkcja grillowania (rys. 2)

Uwaga! Podczas przygotowywania produktów metodą grillowania nie używać przykryć z tworzywa sztucznego, ponieważ mogą się stopić.

Używać funkcji grillowania do przygotowania produktów spożywczych, które mają się lekko zarumienić. Aby produkty bardziej się zarumieniły, użyć rusztu.

- Postawić ruszt na talerzu obrotowym.
- Postawić pojemnik z produktami spożywczymi na ruszcie.

- Podczas używania funkcji grillowania alternatywnie można położyć produkt, np. plaster mięsa, bezpośrednio na ruszcie.
- Zachować odpowiednią odległość produktów spożywczych od elementu grzejnego grilla znajdującego się u góry wewnątrz kuchenki mikrofalowej.
- Zamknąć drzwiczki urządzenia, dociskając je, aż zablokują się w sposób słyszalny.

c) funkcja łączona

Uwaga! Podczas przygotowywania produktów z użyciem funkcji łączonej nie używać przykryć z tworzywa sztucznego, ponieważ mogą się stopić.

W trybie łączonym obie funkcje funkcja mikrofal i grillowania włączają się jedna po drugiej. Ten tryb nadaje się do przygotowania produktów spożywczych, które mają być podgrzane lub lekko zarumienione.

- Postawić pojemnik z produktami spożywczymi na talerzu obrotowym.
- Zamknąć drzwiczki urządzenia, dociskając je, aż zablokują się w sposób słyszalny.

Proszę włączyć wtyczkę do gniazda wtykowego (rys. 3)

- Sprawdzić, czy zegar sterujący ustawiony jest na pozycji „0”, aby nie dopuścić do niekontrolowanego uruchomienia urządzenia.
- Należy podłączyć wtyczkę do nieszkozonego, prawidłowo zamontowanego gniazdka elektrycznego.

Przygotowanie

Wskazówki dotyczące ustawienia stopnia mocy i czasu przyrządzania.

- Przestrzegać danych dotyczących ustawień stopnia mocy i czasu przyrządzania umieszczonych na opakowaniach produktów przez producenta. Nie należy przekraczać podanych danych. W razie potrzeby, po zakończeniu procesu przyrządzania, można ustawić jeszcze dodatkową ilość czasu.
- Jeżeli zalecany dla danego produktu stopień mocy nie jest znany, należy wybrać średni stopień mocy i nadzorować proces przyrządzania.
- W przypadku, gdy czas przyrządzania produktu nie jest znany, należy ustawić zegar sterujący na krótki czas, a następnie sprawdzić temperaturę produktu. W razie potrzeby należy ponownie ustawić zegar sterujący na dodatkową ilość czasu.
- Czas przyrządzania potrawy zależy od ilości produktu spożywczego. Generalna zasada to: podwójna ilość = prawie podwójna ilość czasu.

Stopnie mocy dla funkcji mikrofal (rys. 4)

W poniższej tabeli zaprezentowano przykładowe ustawienia stopni mocy dla funkcji mikrofal (\approx) dla różnych zastosowań.

Moc w watach	Zastosowanie
\approx 140	np. powolne rozmrażanie tortów i ogrzewanie zimnych potraw i napojów
 \approx 290	powolne rozmrażanie produktów głęboko mrożonych
\approx 460	np. do delikatnego przygotowania potraw mięsnych i warzywnych oraz wolnego podgrzewania zup i dań jednogarnkowych
\approx 650	np. dłuższe podgrzewanie potraw pieczonych lub potraw jednodaniowych
\approx 800	np. szybkie podgrzewanie napojów lub warzyw; podgrzewanie gotowych dań

Stopnie mocy dla funkcji grillowania i funkcji łączonej (rys. 5)

Funkcja grillowania ($\blacktriangledown\blacktriangledown\blacktriangledown$) może być używana oddzielnie lub w połączeniu z funkcją mikrofal (\approx). W trybie łączonym obie funkcje działają jedna po drugiej. Podczas trybu łączonego przez określony czas produkty są podgrzewane, a następnie przez pozostałą część czasu grillowane – przebiega to automatycznie w ramach jednego procesu. Moment przełączenia z jednej funkcji na drugą sygnalizuje ciche kliknięcie.

W poniższej tabeli znaleźć można przykłady zastosowania funkcji grillowania i trzech stopni mocy funkcji łączonej.

Moc w watach	Zastosowanie
▼▼▼ 1000	np. do grillowania plastrów mięsa, kotletów mielonych, szaszłyków i porcji kurczaka lub zapiekania kanapek
▼▼▼ ≈ 700 ≈ 240	np. do podgrzewania i szybkiego przyrumienienia ryby, ziemniaków i zapiekanek
▼▼▼ ≈ 390 ≈ 510	np. do podgrzewania i przyrumienienia potraw z drobiu
▼▼▼ ≈ 300 ≈ 540	np. do szybkiego podgrzewania i przyrumienienia puddingów i omeletów

Ustawianie stopnia mocy

- Obrócić regulator mocy na wybrany stopień mocy.

Ustawianie czasu przyrządzenia

(rys. 6)

- Obrócić zegar sterujący do wybranej pozycji. Cyfry obok pokrętła oznaczają minuty.
- W przypadku czasu przyrządzenia wynoszącego poniżej dwóch minut, najpierw obrócić zegar sterujący na więcej niż dwie minuty, a następnie cofnąć na żądane ustawienie czasu.
 - Po ustawieniu czasu, rozpoczyna się przyrządzenie.
 - Zegar sterujący odlicza czas, obracając się z powrotem w kierunku pozycji „0”.
 - Po upływie ustawionego czasu, rozbrzmiewa sygnał i urządzenie samoczynnie się wyłącza.

Przerwanie procesu przyrządzenia przed upływem ustawionego czasu (rys. 7)

- Aby zakończyć proces przyrządzenia przed upływem ustawionego czasu, należy obrócić zegar sterujący do pozycji „0”.

Wskazówki dotyczące przyrządzenia

Aby równomiernie podgrzać lub przyrumienić potrawę, należy w czasie przyrządzenia obrócić składniki lub zamieszać potrawę.

- Aby przerwać proces przyrządzenia, należy obrócić zegar sterujący do pozycji „0” i otworzyć drzwiczki.
- Zamieszać potrawy takie jak makarony czy zupy.
- Większe produkty obrócić.
- W przypadku potraw składających się z wielu składników zmienić ich ustawienie: składniki znajdujące się z brzegu przesunąć do środka i odwrotnie.
- Następnie kontynuować przyrządzenie, tzn. zamknąć drzwiczki i ustawić nowy czas na zegarze sterującym.

Wymywanie produktów z urządzenia



Ostrożnie!

Niebezpieczeństwo oparzenia spowodowane zahamowaniem wrzenia w przypadku podgrzewania płynów! Przy niewielkim poruszeniu pojemnikiem płyn może zacząć gwałtownie wrzeć lub pryskać. Podczas wymywania pojemnika należy zachować ostrożność.



Ostrożnie!

Niebezpieczeństwo poparzenia gorącymi elementami! Podczas podgrzewania produktu rozgrzewa się również pojemnik. Należy używać ściereczki lub rękawic kuchennych.

Po upływie ustawionego czasu, rozbrzmiewa sygnał i urządzenie samoczynnie się wyłącza.

- Aby zakończyć proces przyrządzania przed upływem ustawionego czasu, należy obrócić zegar sterujący do pozycji „0”.
- Po wyłączeniu urządzenia odczekać kilka minut, aby ciepło rozeszło się równomiernie w produkcie.
- Drzwiczki należy otwierać, chwytając za klamkę.
- Ostrożnie wyjąć pojemnik i postawić go na ogniotrwałej powierzchni.
- Po każdym użyciu należy odłączyć urządzenie od zasilania.

Czyszczenie i pielęgnacja



Ostrzeżenie!

Niebezpieczeństwo porażenia prądem ze względu na wilgoć!

Nie wolno:

- zanurzać urządzenia w wodzie,
- trzymać urządzenia pod bieżącą wodą,
- myć urządzenia w zmywarce.

Uwaga!

- Proszę nie stosować gąbek ani środków do szorowania, aby nie uszkodzić powierzchni urządzenia.
- Nie używać sprayów do piekarników. Mogą one uszkodzić urządzenie.

Przed pierwszym użyciem

Przed pierwszym użyciem należy dokładnie wyczyścić urządzenie i akcesoria.

- Przed pierwszym użyciem wyczyścić wszystkie powierzchnie i wnętrza urządzenia za pomocą lekko wilgotnej ściereczki.
- Wyczyścić talerz obrotowy, pierścień obrotowy i ruszt ciepłą wodą z dodatkiem płynu do mycia naczyń.
- Następnie starannie osuszyć wszystkie elementy.

Czyszczenie urządzenia

- Wyciągnąć wtyczkę z gniazdka.
- W razie potrzeby pozostawić urządzenie do całkowitego ostygnięcia.
- W razie potrzeby zdjąć ruszt.
- Wyjąć również talerz obrotowy i pierścień obrotowy, aby usunąć znajdujące się pod nimi zabrudzenia.
- Czyścić urządzenie wyłącznie za pomocą lekko wilgotnej ściereczki.
- Usunąć wszystkie resztki produktów spożywczych.
- Wyczyścić okienko z obu stron oraz uszczelkę wokół drzwiczek i powierzchnię przylegania uszczelki za pomocą wilgotnej ściereczki.
- Następnie starannie osuszyć urządzenie.

Wskazówka:

Aby usunąć nieprzyjemny zapach, można włożyć do urządzenia miseczkę przystosowaną do użycia w kuchence mikrofalowej wypełnioną filiżanką wody z dodatkiem soku i skórki z cytryny, a następnie gotować przez ok. 5 minut. Na koniec wytrzeć urządzenie ściereczką i starannie osuszyć.

Czyszczenie akcesoriów (rys. 8)



- Wyczyścić talerz obrotowy, pierścień obrotowy i ruszt ciepłą wodą z dodatkiem płynu do mycia naczyń.
- Następnie opłukać części po bieżącą wodą i starannie je osuszyć.
- Ponownie założyć pierścień obrotowy na urządzenie, wsuwając go ostrożnie od góry w przewidziany do tego celu otwór. Obracać przy tym pierścień w obie strony do momentu, aż całkowicie wsunie się w mocowanie.
- Położyć talerz obrotowy na pierścieniu obrotowym. Zwrócić uwagę na poprawne umieszczenie talerza obrotowego.

Utylizacja

Utylizacja opakowania

Opakowanie produktu wykonane jest z materiałów podlegających recyklingowi. Materiały opakowaniowe należy utylizować zgodnie z ich oznakowaniem w publicznych punktach odbioru odpadów lub zgodnie z wytycznymi obowiązującymi w danym kraju.

Utylizacja zużytego sprzętu

 Jeśli nie chcą już Państwo używać swojego urządzenia elektrycznego,  należy bezpłatnie oddać je do punktu odbioru zużytego sprzętu. W żadnym wypadku nie wolno wyrzucać zużytych urządzeń elektrycznych do pojemników na odpady nienadające się do ponownego przetworzenia (patrz symbol).

Pozostałe wskazówki dotyczące utylizacji

Należy oddać urządzenie w takim stanie, aby możliwe było jego późniejsze ponowne wykorzystanie lub przetworzenie.

Urządzenia elektryczne mogą zawierać szkodliwe substancje. Nieprawidłowe obchodzenie się lub uszkodzenie urządzenia mogą stwarzać zagrożenia dla zdrowia lub powodować zanieczyszczenie wody lub gleby podczas późniejszego użytkowania.

Dane techniczne

Ten produkt spełnia wymagania europejskiej normy EN 55011. Produkt został sklasyfikowany zgodnie ze standardami jako urządzenie grupy 2, klasy B. Grupa 2 oznacza, że urządzenie celowo wytwarza energię o częstotliwości radiowej w postaci promieniowania elektromagnetycznego do obróbki cieplnej produktów spożywczych. Sprzęt klasy B oznacza, że urządzenie nadaje się do zastosowania w miejscu zamieszkania.

Model	MW-B201
Napięcie	
Funkcja mikrofal:	230-240 V ~ 50 Hz
Funkcja grilowania:	230-240 V ~ 50 Hz
Pobór mocy	
Funkcja mikrofal:	1200 W
Funkcja grilowania:	1000 W
Moc oddawana	maks. 800 W
Częstotliwość mikrofal	2450 MHz
Wymiary urządzenia	wysokość x szerokość x głębokość
Wymiary zewnętrzne	ok. 262 x 452 x 392 mm
Wymiary wewnętrzne	ok. 210 x 315 x 329 mm
Pojemność	(całkowita) ok. 20 litrów
Waga (netto)	ok. 12,5 kg
Poziom hałasu	64 dB(A)
Długość przewodu zasilania	ok. 1,40 m

Wskazówka:

Zastrzegamy sobie możliwość wprowadzenia zmian technicznych oraz w wyglądzie urządzenia.



Gwarancja

Kaufland udziela Państwu gwarancji na 3 lata od daty zakupu.

Gwarancja nie obejmuje szkód związanych z nieprzestrzeganiem instrukcji obsługi, użytkowaniem niezgodnym z przeznaczeniem, nieprawidłowym obchodzeniem się, naprawami przeprowadzanymi na własną rękę lub niewystarczającą konserwacją i pielęgnacją.

Stimate client

Vă felicităm pentru cumpărarea noului dvs. aparat. Ați decis să alegeți un produs cu un raport calitate-preț excelent care vă va aduce multe satisfacții.

Înainte de utilizarea aparatului familiarizați-vă cu toate instrucțiunile privind operarea și siguranța.

Utilizați aparatul numai în modul descris și numai în scopurile menționate. În cazul transmiterii aparatului unei alte persoane, predați-i, de asemenea, toate documentele aferente acestuia.

Siguranța

Indicațiile importante privind siguranța se vor citi cu atenție și se vor păstra pentru utilizarea ulterioară.

Citiți cu atenție următoarele instrucțiuni privind siguranța înaintea primei utilizări a aparatului.

În vederea unei utilizări sigure respectați toate instrucțiunile privind siguranța prezentate în continuare.

Utilizarea conform destinației

- Utilizați aparatul numai pentru prepararea alimentelor adecvate pentru utilizare în cuptorul cu microunde. Uscarea alimentelor sau îmbrăcăminții și încălzirea pernelor de încălzit, papucilor, bureților, lavetelor umede și a altor articole poate provoca rănirea, aprinderea sau incendiul.
- La preparare se vor utiliza numai vase adecvate utilizării la microunde, recipientele metalice nefiind permise.
- Nu utilizați aparatul în aer liber.
- Aparatul este destinat exclusiv pentru uz casnic. Aparatul nu este prevăzut pentru utilizarea în scopuri profesionale.
- Folosiți aparatul numai pentru domeniul de utilizare descris și cu accesoriile originale. Orice altă utilizare sau modificare a aparatului sunt considerate ca fiind neconforme. Producătorul nu răspunde pentru daunele produse ca urmare a utilizării necorespunzătoare sau operării eronate.

Pachetul de livrare

- Cuptor cu microunde
- Platou rotativ cu inel rotativ
- Grătar
- Instrucțiuni de folosire

Verificați existența tuturor componentelor și aparatul cu privire la deteriorări survenite în timpul transportului.

Nu puneți în funcțiune aparatul dacă acesta este deteriorat!

În cazul defectării contactați un magazin Kaufland.

Siguranța copiilor și a persoanelor



Avertizare!

Pericol de asfixiere pentru copii la joaca cu materialul de ambalare!
Mențineți materialul de ambalare departe de accesul copiilor.

- Acest aparat poate fi utilizat de copii începând cu vârsta de 8 ani, precum și de persoane cu abilități fizice, senzoriale sau mentale reduse sau fără experiență și cunoștințe necesare, dacă sunt supravegheați sau dacă au fost instruiți cu privire la utilizarea sigură a acestui aparat și au înțeles pericolele cu privire la acesta.
- Copiii nu trebuie să se joace cu aparatul.
- Curățarea și operațiunile de întreținere prevăzute pentru utilizator nu sunt permise copiilor decât dacă aceștia au vârsta peste 8 ani și sunt supravegheați.
- Mențineți aparatul și cablul de conexiune departe de accesul copiilor cu vârsta sub 8 ani.

Aspecte generale privind siguranța

- Aparatul nu se va utiliza atunci când cablul de alimentare sau carcasa sunt defecte.
- În cazul defectării cablului de alimentare, în vederea evitării pericolelor, acesta se va înlocui numai de către un centru autorizat de reparații.
- Aparatul nu se va utiliza atunci când ușa sau garniturile ușii sunt deteriorate.
- Dacă ușile sau garniturile ușii sunt deteriorate, acestea se vor repara numai de către o persoană calificată.
- Lucrările de întreținere și reparație care necesită îndepărtarea unui capac de protecție împotriva expunerii la energia microundelor, se vor efectua numai de către persoane calificate.
- Nu fixați obiecte între ușă și aparat. Verificați ca între garnitura ușii și suprafața de etanșare să nu existe impurități sau resturi de alimente.
- Nu este permisă instalarea aparatului în corpurile de mobilier încastrate sau în dulapuri.
- Aparatul se va utiliza numai într-un spațiu liber, separat.
- Poziționați aparatul astfel încât să existe un spațiu suficient de circulare a aerului. Se vor respecta următoarele distanțe:
 - 20 cm în sus
 - 10 cm în spate
 - 5 cm în laterale

- Aparatul se va utiliza numai cu platoul rotativ și inelul rotativ montate corect.
- Înainte de a mișca aparatul scoateți platoul rotativ.
- Dacă este degajat fum din aparat, acesta se va opri imediat sau se va scoate ștecherul din priză. Ușa trebuie menținută închisă pentru a înlătura eventualele flăcări.
- Pericol de aprindere! La încălzirea alimentelor în recipiente din plastic sau hârtie, aparatul trebuie supravegheat.
- Pentru evitarea arsurilor, conținutul biberoanelor și borcanelor cu hrană pentru bebeluși trebuie amestecat sau agitat, iar temperatura trebuie verificată înaintea consumării.
- Încălzirea lichidelor la microunde poate determina întârzierea fierberii. Acestea se pot revărsa sau pot fi împrăștate puternic la o mișcare minoră a recipientului. Procedați cu atenție la scoaterea recipientului din cuptor.
- Nu încălziți ouăle în coajă și nici ouăle fierte, întregi în aparat, deoarece acestea pot exploda pe durata preparării sau la scurt timp după aceea.
- Pericol de explozie! Nu încălziți lichide sau alimente în recipiente închise.
- Curățați periodic aparatul, ușa, garniturile ușii și îndepărtați resturile de alimente. Curățenia insuficientă poate provoca distrugerea suprafeței, influențând astfel durata de utilizare a aparatului și putând determina situații periculoase.
- Aparatul nu este conceput pentru utilizarea cu temporizatoare externe sau sisteme separate de comandă de la distanță.
- Suprafețele se pot încinge pe durata utilizării.
- Nu introduceți aparatul în apă sau în alte lichide și nu îl curățați sub jet de apă.
- Aparatul nu se va spăla în mașina de spălat vase.
- Respectați indicațiile din secțiunea „Curățarea și îngrijirea”.

Siguranța la instalare și conectare

- Înainte de prima utilizare asigurați-vă că toate materialele de ambalare au fost îndepărtate din interiorul aparatului.
- Conectați aparatul numai la surse de alimentare cu energie electrică ale căror tensiune și frecvență corespund indicațiilor de pe plăcuța de fabricație! Plăcuța de fabricație se află pe partea posterioară a aparatului.
- Conectați aparatul numai la o priză cu contact de protecție instalată corespunzător și nedeteriorată.
- Așezați aparatul întotdeauna pe o suprafață plană, suficient de stabilă pentru a suporta greutatea aparatului și a alimentelor de preparat. În acest scop asigurați suficient spațiu pentru circulația aerului la aparat.
- Nu acoperiți niciodată orificiile de ventilație.

- Aparatul nu se va amplasa pe o suprafață fierbinte sau în apropierea unei surse de căldură.

Siguranța la utilizare

- Aparatul nu trebuie utilizat atunci când este deteriorat sau prezintă erori de funcționare. Înaintea utilizării verificați ca
 - ușa să se închidă perfect și să nu fie deteriorată,
 - balamalele și dispozitivele de închidere de siguranță a ușii să nu fie rupte sau slăbite,
 - garniturile ușii și suprafețele de etanșare să nu fie deteriorate,
 - aparatul să nu prezinte suprafețe neregulate sau fisuri.
- Nu folosiți aparatul pentru frigerea alimentelor în ulei sau grăsime. Uleiul/grăsimea pot fi împrăștate necontrolat și se pot aprinde.
- Îndepărtați piesele metalice, precum agrafele, dispozitivele de închidere, sârmele etc. de la alimente și ambalaje. Formarea scânteilor la nivelul metalului poate provoca incendiu.
- Nu lăsați niciodată aparatul nesupraveheat pe durata funcționării.
- Scoateți ștecherul după fiecare utilizare.

Siguranța la curățare

- Lăsați aparatul să se răcească înaintea curățării sau depozitării.
- Opriți aparatul de fiecare dată înaintea curățării și deconectați-l de la rețeaua electrică.

Înaintea primei puneri în funcțiune

Instalarea aparatului

- Așezați aparatul pe o suprafață stabilă, plană.
- Poziționați aparatul astfel încât să existe un spațiu suficient de circulare a aerului. Se vor respecta următoarele distanțe:
 - 20 cm în sus
 - 10 cm în spate
 - 5 cm în laterale



Curățarea înaintea primei utilizări

- Curățați temeinic aparatul și accesoriile înaintea primei utilizări (pentru aceasta se va consulta secțiunea „Curățarea și îngrijirea”).

Indicație: În pofida curățeniei perfecte, la prima utilizare a funcției grill este posibilă formarea fumului și mirosului ușor. Acest lucru este normal și inofensiv. Aerisiți suficient încăperea, de exemplu, prin deschiderea ferestrei.

Alegerea recipientelor adecvate

În următorul tabel sunt prezentate recipientele adecvate pentru prepararea cu funcția microunde și/sau grill. Recipientele adecvate pentru ambele tipuri de preparare pot fi utilizate și pentru funcția combinată.

Material	Micro-unde 	Funcția grill 
sticlă rezistentă la căldură	da	da
sticlă nerezistentă la căldură	nu	nu
ceramică rezistentă la căldură	da	da
recipiente metalice	nu	da
vase din plastic adecvate pentru utilizarea la micro-unde*	da	nu
folie și recipiente din aluminiu	nu	da
recipiente din hârtie și carton adecvate pentru utilizarea la micro-unde (de exemplu recipiente tip fast-food)*	da	nu
vase cu ornamente metalice	nu	da
Grătar	nu	da

* Pericol de aprindere! Supravegheați aparatul.

Pregătirea

Pregătirea alimentelor



Precauție!

Nu încălziți ouăle în coajă și nici ouăle fierte, întregi în aparat, deoarece acestea pot exploda pe durata preparării sau la scurt timp după aceea.

Atenție! Dacă doriți să preparați alimentele cu ajutorul funcției combinate, utilizați un vas din sticlă sau ceramică termorezistentă.

- Introduceți alimentele într-un vas adecvat, în funcție de tipul de preparare dorit. Nu închideți recipientul.
- Întepați cu o furculiță, în mai multe locuri, alimentele cu membrana sau coaja groasă, precum cartofii, roșiile sau cârnații, înainte de a le prepara în cuptorul cu microunde.

Pregătirea aparatului (imaginea)

- Deschideți ușa aparatului trăgând de mâner.
- Verificați dacă platoul rotativ este corect poziționat.

Introducerea alimentelor în cuptor

a) pentru funcția microunde

Funcția microunde este adecvată pentru gătirea și încălzirea alimentelor.

- Așezați vasul cu alimente pe platoul rotativ.
- Pentru a evita stropirea și murdărirea aparatului acoperiți recipientul, de exemplu, cu un capac de plastic special pentru cuptoare cu microunde.
- Închideți ușa aparatului apăsând-o până se blochează cu un zgomot.

b) pentru funcția grill (imaginea)

Atenție! Nu utilizați capace din plastic în cazul preparării cu funcția grill, deoarece acestea s-ar putea topi.

Utilizați funcția grill în vederea obținerii unei rumeniri ușoare a alimentelor. Pentru o rumenire mai accentuată utilizați grătarul.

- Așezați grătarul în centrul platoului rotativ.
- Așezați vasul cu alimente pe grătar.
- La utilizarea funcției grill, ca alternativă, alimentele precum feliile de carne pot fi așezate și direct pe grătar.
- Asigurați o distanță suficientă între alimente și elementul de încălzire al grătarului dispus în partea de sus a cuptorului cu microunde.
- Închideți ușa aparatului apăsând-o până se blochează cu un zgomot.

c) pentru funcția combinată

Atenție! Nu utilizați capace din plastic la folosirea funcției combinate, deoarece acestea s-ar putea topi.

În regimul combinat, funcția microunde și funcția grill sunt comutate alternativ. Acest regim este adecvat pentru gătirea și rumenirea ușoară a alimentelor.

- Așezați vasul cu alimente pe platoul rotativ.
- Închideți ușa aparatului apăsând-o până se blochează cu un zgomot.

Conectați ștecherul (imaginea)

- Pentru a preveni pornirea involuntară a aparatului verificați dacă temporizatorul este poziționat pe „0”.
- Introduceți ștecherul într-o priză cu contact de protecție instalată corespunzător și nedeteriorată.



Prepararea

Sugestii de reglare a treptei de putere și timpului de preparare

- Dacă sunt disponibile, respectați indicațiile privind reglarea treptelor de putere și timpilor de preparare prevăzute pe ambalajele alimentelor. Nu depășiți valorile indicate, ci după finalizarea procesului de preparare, dacă este necesar, mai prelungeți timpul.
- Dacă nu cunoașteți puterea electrică adecvată pentru preparatul respectiv, alegeți o treaptă medie și supravegheați procesul de preparare.
- Dacă nu cunoașteți timpul de preparare, reglați temporizatorul pe o durată scurtă și verificați ulterior temperatura alimentelor. Dacă este necesar, reglați din nou temporizatorul.
- Timpul de preparare a alimentelor depinde de cantitatea acestora. Formulă orientativă aplicabilă: cantitate dublă = timp aproximativ dublu.

Treptele de putere ale funcției microunde (imaginea)

În următorul tabel sunt prezentate exemplificativ reglajele puterii funcției microunde () pentru diverse situații de utilizare.

Puterea în wați	Utilizare
 140	de exemplu, pentru decongelarea lentă a torturilor cu frișcă și încălzirea alimentelor și băuturilor reci
  290	pentru decongelarea lentă a alimentelor congelate

Puterea în wați	Utilizare
≈ 460	De exemplu, pentru prepararea moderată a produselor din carne și legume și încălzirea lentă a supelor și supelor consistente
≈ 650	de exemplu, pentru prepararea îndelungată a fripturilor și porțiilor de mâncare
≈ 800	de exemplu, pentru prepararea rapidă sau încălzirea băuturilor și legumelor, încălzirea produselor semi-preparate

Treptele de putere ale funcției grill și funcției combinate (imaginea 5)

Funcția grill (▼▼▼) poate fi utilizată independent sau în combinație cu funcția microunde (≈). În regimul combinat, funcția microunde și funcția grill sunt comutate alternativ. Pe durata procedurii combinat este utilizat un anumit interval pentru preparare, iar intervalul rămas este utilizat pentru frigere, în mod automat și într-o singură etapă. Momentul comutării funcțiilor poate fi perceput printr-un clic silențios. În următorul tabel sunt prezentate exemple de utilizare a funcției grill și a celor trei trepte de putere ale funcției combinate.

Puterea în wați	Utilizare
▼▼▼ 1000	De exemplu, pentru frigerea feliilor de carne, chiftelelor, frigăruilor și bucăților de pui sau gratinarea sandvișurilor.
▼▼▼ 700 ≈ 240	De exemplu, pentru prepararea și rumenirea rapidă a peștelui, cartofilor și produselor gratinate
▼▼▼ 390 ≈ 510	De exemplu, pentru prepararea și rumenirea preparatelor din carne de pasăre
▼▼▼ 300 ≈ 540	De exemplu, pentru prepararea rapidă și rumenirea budincilor și omletelor

Reglarea treptei de putere

- Rotiți regulatorul de putere pe treapta dorită.

Reglarea timpului de preparare (imaginea 6)

- Rotiți temporizatorul pe reglajul dorit. Cifrele de lângă regulator reprezintă minutele.
- Pentru un timp de preparare sub două minute, rotiți temporizatorul mai întâi la mai mult de două minute și apoi poziționați-l pe timpul dorit.
 - Prepararea începe după reglarea timpului.
 - Temporizatorul se deplasează înapoi în poziția „0”.
 - După expirarea timpului reglat este emis un semnal sonor, iar aparatul se oprește automat.

Înteruperea anticipată a timpului de preparare (imaginea 7)

- Dacă doriți să întrerupeți anticipat prepararea, rotiți temporizatorul pe poziția „0”.

Indicații privind prepararea

Pentru încălzirea uniformă sau rumenire, alimentele trebuie amestecate din când în când sau repositionate.

- Durata de preparare se întrerupe prin poziționarea temporizatorului pe „0” sau deschiderea ușii.
- Amestecați alimentele cum sunt pastele și supa.
- Întoarceți alimentele mari.
- La prepararea mai multor bucăți modificați poziția acestora, prin așezarea la margine a bucăților din centru și invers.
- Prepararea se continuă prin închiderea ușii și reglarea unui nou timp de preparare dacă este cazul.

Scoaterea alimentelor din cuptor



Precauție!

Pericol de arsuri cauzat de întârzierea fierberii la încălzirea lichidelor! Acestea se pot revărsa sau pot fi împrăștate puternic la o mișcare minoră a recipientului. Procedați cu atenție la scoaterea recipientului din cuptor.



Precauție!

Pericol de ardere din cauza componentelor fierbinți! Temperatura alimentelor determină și încălzirea recipientului. Utilizați întotdeauna lavete sau mănuși de bucătărie.

După expirarea timpului reglat este emis un semnal sonor, iar aparatul se oprește automat.

- Dacă doriți să întrerupeți anticipat prepararea, rotiți temporizatorul pe poziția „0”.
- Lăsați preparatul câteva minute în cuptorul oprit pentru a permite căldurii să se distribuie uniform.
- Deschideți ușa trăgând de mâner.
- Scoateți cu grijă recipientul și așezați-l pe o suprafață termorezistentă.
- Scoateți ștecherul după fiecare utilizare.

Curățarea și îngrijirea



Avertizare!

Pericol de electrocutare din cauza umezelii! Aparatul

- nu se va introduce în apă;
- nu se va ține sub jet de apă;
- nu se va spăla în mașina de spălat vase.

Atenție!

- Pentru a evita deteriorarea suprafeței aparatului nu utilizați bureți abrazivi și nici substanțe de curățare abrazive.
- Nu utilizați spray-uri pentru cuptor. Acestea pot deteriora aparatul.

Înainte de prima utilizare

Înainte de prima puneri în funcțiune aparatul și accesoriile trebuie curățate temeinic.

- Înainte de prima utilizare curățați toate suprafețele și interiorul aparatului numai cu o lavetă ușor umezită.
- Curățați platoul rotativ, inelul rotativ și grătarul cu apă caldă și puțin detergent.
- Apoi uscați cu grijă toate componentele.

Curățarea aparatului

- Scoateți ștecherul din priză.
- Dacă este necesar, lăsați aparatul să se răcească complet.
- Scoateți grătarul dacă este necesar.
- De asemenea, scoateți platoul rotativ și inelul rotativ pentru a îndepărta murdăria de sub acestea.
- Curățați aparatul numai cu o lavetă ușor umezită.
- Îndepărtați toate resturile de alimente.
- Curățați geamul pe ambele părți, precum și garnitura ușii și suprafața de etanșare cu o lavetă ușor umezită.
- Apoi uscați cu grijă aparatul.

Sugestie:

Pentru îndepărtarea mirosurilor neplăcute, în cuptor poate fi introdus un vas adecvat pentru utilizarea la microunde în care se amestecă o cană de apă cu puțin suc și coaja de la o lămâie și se lasă la fiert în cuptor cca. 5 minute. Apoi ștergeți aparatul cu o lavetă și uscați-l cu grijă.

Curățarea accesoriilor (imaginea)

- Curățați platoul rotativ, inelul rotativ și grătarul cu apă caldă și puțin detergent.
- Apoi spălați componentele sub jet de apă și uscați-le temeinic.
- Introduceți inelul rotativ înapoi în aparat prin glisarea acestuia cu atenție, de sus, în orificiul special prevăzut. La această operațiune, inelul rotativ se va roti într-o parte și în alta până când glisează complet în suportul său.
- Așezați platoul rotativ peste inelul rotativ. Se va avea în vedere poziționarea corectă a platoului rotativ.

Eliminarea

Eliminarea ambalajului

Ambalajul produsului este fabricat din materiale reciclabile. Eliminați materialele de ambalare în conformitate cu marcajele acestora prin intermediul centrelor publice de colectare, respectiv în conformitate cu prevederile naționale specifice.

Eliminarea aparatelor uzate



Atunci când nu mai doriți să utilizați aparatul electric, predați-l unui centru public de colectare a aparatelor electrice uzate. Aparatele electrice uzate nu trebuie în niciun caz aruncate în containerele pentru gunoi (a se vedea simbolul).

Indicații suplimentare privind eliminarea

Predați aparatul electric uzat fără a afecta refolosirea sau valorificarea a acestuia. Aparatele electrice uzate pot conține substanțe poluante. În cazul manipulării necorespunzătoare sau deteriorării aparatului, cu ocazia valorificării ulterioare, aceste substanțe pot cauza probleme de sănătate sau infesta apa și solul.

Date tehnice

Acest produs îndeplinește cerințele standardului european EN55011. Produsul este clasificat conform standardului ca și aparat de grupa a 2-a, clasa B. Grupa 2 înseamnă că aparatul generează, conform destinației sale de utilizare, energie de frecvență înaltă sub forma unor raze electromagnetice, pentru tratarea alimentelor. Aparat de clasa B înseamnă că aparatul este adecvat pentru uz casnic.

Model	MW-B201
Tensiunea	
Microunde:	230-240 V ~ 50 Hz
Funcția grill:	230-240 V ~ 50 Hz
Consum	
Microunde:	1200 W
Funcția grill:	1000 W
Putere de ieșire microunde	max. 800 W
Frecvență microunde	2450 MHz
Dimensiunile aparatului	Înălțime x lățime x adâncime
Dimensiuni exterioare	cca. 262 x 452 x 392 mm
Dimensiuni spațiu de preparare	cca. 210 x 315 x 329 mm
Capacitate spațiu de preparare	(total) cca. 20 litri
Greutate (netă)	cca. 12,5 kg
Zgomot	64 dB(A)
Lungimea cablului de alimentare	cca. 1,40 m

Indicație:

Sunt posibile modificări tehnice și vizuale.



Garanția

Kaufland acordă o garanție de 3 ani de la data cumpărării.

Sunt exceptate de la garanție daunele provocate ca urmare a nerespectării instrucțiunilor de folosire, utilizării abuzive, manipulării necorespunzătoare, reparațiilor neautorizate sau întreținerii și îngrijirii insuficiente.

Vážená zákazníčka, vážení zákazník!

Blahoželáme vám ku kúpe vášho nového prístroja. Rozhodli ste sa pre výrobok s výborným výkonom za vynikajúcu cenu, ktorý vám prinesie veľa radosti.

Pred použitím prístroja sa oboznámte so všetkými pokynmi týkajúcimi sa obsluhy a bezpečnosti.

Prístroj používajte len predpísaným spôsobom a na účely, na ktoré je určený. Pri odovzdávaní výrobku tretej strane jej odovzdajte aj všetky podklady.

Bezpečnosť

Dôležité bezpečnostné upozornenia si starostlivo prečítajte a odložte pre neskoršie použitie.

Predtým, ako prístroj prvý raz použijete, si dôsledne prečítajte nasledujúce bezpečnostné pokyny.

Za účelom bezpečného používania dodržiavajte nasledujúce bezpečnostné pokyny.

Účel použitia

- Prístroj používajte iba na prípravu potravín, ktoré sú vhodné do mikrovlnnej rúry. Sušenie jedál alebo šatstva a ohrievanie ohrievacích vankúšikov, papúč, špongií, vlhkých utierok a pod. môže mať za následok vznik poranení, vznietenie alebo vznik ohňa.
- Pri príprave používajte iba riad určený pre mikrovlnné rúry. Používanie kovových nádob je zakázané.
- Prístroj nepoužívajte v exteriéroch.
- Prístroj je určený len na používanie v domácnostiach. Nie je určený na používanie v obchodných prevádzkach.
- Prístroj používajte len na predpísané účely a s originálnym príslušenstvom. Každé iné použitie alebo zmeny na prístroji sú v rozpore s účelom použitia. Na škody vzniknuté používaním v rozpore s účelom použitia alebo škody vzniknuté v dôsledku nesprávnej manipulácie sa nevzťahuje záruka.

Rozsah dodávky

- Mikrovlnná rúra
- Otočný tanier s otočným kruhom
- Grilovací rošt
- Návod na obsluhu

Skontrolujte, či vám boli dodané všetky diely a či sa prístroj pri preprave nepoškodil. Poškodený prístroj neuvádzajte do prevádzky!

V prípade poškodenia sa obráťte na niektorú z pobočiek Kaufland.

Bezpečnosť detí a osôb



Výstraha!

Nebezpečenstvo udusenía detí pri hre s obalovým materiálom! Obalový materiál uchovávajte vždy mimo dosahu detí.

- Tento prístroj môžu obsluhovať deti staršie ako 8 rokov, ako aj osoby so zníženými fyzickými, senzorickými alebo mentálnymi schopnosťami, alebo osoby s malými skúsenosťami a znalosťami, pokiaľ budú pod dohľadom alebo budú poučené o bezpečnom zaobchádzaní s prístrojom a porozumejú z toho vyplývajúcim možným nebezpečenstvám.
- Deti sa nesmú hrať so spotrebičom.
- Deti nesmú vykonávať čistenie a používateľskú údržbu, pokiaľ nie sú staršie ako 8 rokov a to pod dohľadom.
- Deti mladšie ako 8 rokov by sa nemali zdržiavať v blízkosti prístroja a prípojného vedenia.

Všeobecná bezpečnosť

- Prístroj sa nesmie používať v prípade poškodenia sieťového kábla alebo krytu.
- V prípade poškodenia sieťového kábla ho smie vymeniť len autorizovaný opravný servis, aby sa zabránilo ohrozeniam.
- Prístroj sa nesmie používať v prípade poškodenia dvierok alebo tesnení dvierok.
- Ak sú dvierka alebo ich tesnenia poškodené, opravu smie vykonať iba príslušne vyškolená osoba.
- Údržbu a opravy vyžadujúce odstránenie krytu, ktorý zabezpečuje ochranu proti mikrovlnnému žiareniu, smú vykonávať iba vyškolené osoby.
- Medzi dvierka a prístroj nezatvárajte žiadne predmety. Zabezpečte, aby sa medzi tesnením dvierok a tesniacou plochou nenachádzali nečistoty alebo zvyšky potravín.
- Prístroj sa nesmie umiestňovať do vstavaného nábytku alebo skrine.
- Prístroj sa smie používať iba vtedy, keď je pevne samostatne umiestnený.
- Prístroj umiestnite tak, aby bolo zabezpečené dostatočné miesto na prúdenie vzduchu. Musíte dodržiavať nasledujúce odstupý:
 - 20 cm hore
 - 10 cm vzadu
 - 5 cm z oboch strán
- Prístroj sa smie používať, iba ak sú otočný tanier a otočný kruh správne nasadené.

- Skôr ako budete s prístrojom manipulovať, vyberte z neho otočný tanier.
- Ak z prístroja vychádza dym, okamžite ho vypnite alebo vytiahnite sieťovú prípojku zo zásuvky. Dvierka nechajte zavreté, aby ste udusili prípadné šľahajúce plamene.
- Nebezpečenstvo vznietenia! Pri zohrievaní jedál v plastových alebo papierových nádobách musí byť prístroj pod dozorom.
- Aby sa predišlo vzniku popálenín, musí sa obsah dojčenských fliaš a sklenených nádob s detskou stravou premiešať alebo pretrepať a pred kŕmením sa musí skontrolovať teplota.
- Zohrievanie tekutín pomocou mikrovln môže viesť k oneskorenému prepuknutiu varenia (prehriatiu tekutiny). Tekutiny môžu už aj pri slabých otrasoch nádoby silno vykipieť alebo vystreknúť. Pri vyberaní nádoby buďte preto opatrní.
- V prístroji nezohrievajte vajcia v škrupine ani celé varené vajcia, pretože môžu počas a krátko po príprave explodovať.
- Nebezpečenstvo explózie! V prístroji nezohrievajte tekutiny ani potraviny v uzavretých nádobách.
- Prístroj, dvierka a tesnenia pravidelne čistite a odstraňujte zvyšky jedla. Nedostatočná čistota môže spôsobiť zničenie povrchu a tým ovplyvniť životnosť prístroja, prípadne viesť k vzniku nebezpečných situácií.
- Prístroj nie je určený na prevádzku s externými spínacími hodinami ani samostatným systémom diaľkového ovládania.
- Počas používania sa prístupné časti môžu stať horúcimi.
- Prístroj neponárajte do vody alebo do iných tekutín a neumývajte ho pod tečúcou vodou.
- Prístroj sa nesmie umývať v umývačke riadu.
- Dodržiavajte informácie uvedené v odseku „Čistenie a starostlivosť“.

Bezpečnosť pri montáži a zapájaní

- Pred prvým použitím sa uistite, že boli zvnútra prístroja odstránené všetky obalové materiály.
- Prístroj zapájajte len do takého elektrického zdroja, ktorého napätie a frekvencia zodpovedajú údajom na výrobnom štítku! Typový štítok sa nachádza na zadnej strane prístroja.
- Prístroj zapájajte len do nepoškodenej zásuvky, ktorá bola nainštalovaná podľa predpisov.
- Prístroj umiestňujte vždy na rovný povrch, ktorý je dostatočne pevný na to, aby dokázal uniesť hmotnosť prístroja spolu s vareným jedlom. Pritom zabezpečte, aby mal prístroj dostatočný priestor na cirkuláciu vzduchu.
- Vetracie otvory prístroja nikdy nezakrývajte.

- Prístroj sa nesmie umiestňovať na horúcu plochu alebo do blízkosti zdrojov tepla.

Bezpečnosť počas obsluhy

- Prístroj sa nesmie používať, ak je poškodený alebo funguje chybné. Pred prevádzkou skontrolujte,
 - či sa dvierka dajú bez problémov zavrieť a či nie sú poškodené,
 - či nie sú kĺbové závesy a bezpečnostné poistky na dvierkach zlomené alebo uvoľnené,
 - či nie sú tesnenia dvierok a tesniace plochy poškodené
 - a či na prístroji nie sú priehlbiny alebo trhliny.
- Prístroj nepoužívajte na smaženie potravín v oleji alebo tuku. Olej/tuk môže nekontrolovateľne striekať a vznietiť sa.
- Z potravín a obalových materiálov odstráňte kovové diely, ako sú svorky, uzávery, drôty a pod. Tvorba iskier na kovoch môže viesť k vzniku požiaru.
- Počas prevádzky nenechávajte prístroj nikdy bez dozoru.
- Po každom použití vyťahnite sieťový kábel zo zásuvky.

Bezpečnosť pri čistení

- Pred čistením alebo uskladnením nechajte prístroj vychladnúť.
- Pred každým čistením prístroj vypnite a odpojte ho z elektrickej siete.

Pred prvým uvedením do prevádzky

Inštalácia prístroja

- Prístroj umiestnite na stabilnú a rovnú plochu.

- Prístroj umiestnite tak, aby bolo zabezpečené dostatočné miesto na prúdenie vzduchu.

Musíte dodržiavať nasledujúce odstupky:

- 20 cm hore
- 10 cm vzadu
- 5 cm z oboch strán



Čistenie pred prvým použitím



- Pred prvým použitím prístroj a príslušenstvo dôkladne vyčistite (pozri odsek „Čistenie a starostlivosť“).

Upozornenie: Napriek dôkladnému vyčisteniu môže pri prvom použití funkcie grilu dôjsť k slabému uvoľňovaniu dymu a zápachu. Toto je normálne a nie je to nebezpečné. Kvôli dostatočnému vetraniu otvorte napríklad okno.

Výber vhodných nádob

Z nasledujúcej tabuľky môžete zistiť, ktoré nádoby sú vhodné na prípravu s funkciou mikrovln alebo funkciou grilu. Nádoby, ktoré sú vhodné pre oba druhy prípravy, sa môžu použiť aj pre kombinovanú funkciu.

Materiál	Mikrovlny 	Funkcia grilu 
tepelne odolné sklo	áno	áno
sklo, ktoré nie je tepelne odolné	nie	nie
tepelne odolná keramika	áno	áno
kovové nádoby	nie	áno

Materiál	Mikrovl- ny 	Funkcia grilu 
umelohmotný riad vhodný do mikrovlnnej rúry*	áno	nie
hliníková fólia a hliníkové nádoby	nie	áno
papier a papierový riad vhodný do mikrovlnnej rúry (napr. nádoby z predajní rýchleho občerstvenia)*	áno	nie
riad s kovovými prvkami	nie	áno
Grilovací rošt	nie	áno

* Nebezpečenstvo vznietenia! Prístroj majte pod dozorom.

Príprava

Príprava potravín



Upozornenie!

V prístroji nezohrievajte vajcia v škrupine ani celé varené vajcia, pretože môžu počas a krátko po príprave explodovať.

Pozor! V prípade, že chcete potraviny pripravovať pomocou kombinovanej funkcie, použite nádobu zo žiaruvzdorného skla alebo žiaruvzdornej keramiky.

- Potraviny vložte do vhodnej nádoby podľa požadovaného druhu prípravy. Nádobu nezatvárajte.
- Potraviny s hrubou šupou alebo kožou, napr. zemiaky, paradajky a párky, niekoľkokrát prepichnete vidličkou, skôr ako ich budete pripravovať v mikrovlnnej rúre.

Príprava prístroja (obrázok)

- Dvierka prístroja otvorte tak, že potiahnete za ich rukoväť.
- Skontrolujte, či je otočný tanier v správnej polohe.

Naplnenie prístroja

a) pre funkciu mikrovln

Funkcia mikrovln je vhodná na varenie a zohrievanie potravín.

- Nádobu s potravinou postavte na otočný tanier.
- Nádobu zakryte napríklad bežne dostupným plastovým krytom určeným pre mikrovlnné rúry, aby ste zabránili znečisteniu prístroja striekaním.
- Dvierka prístroja zavriete tak, že ich pritlačíte, až počuteľne zapadnú.

b) pre funkciu grilu (obrázok)

Pozor! Pri príprave pomocou funkcie grilu nepoužívajte plastové veká, mohli by sa rozpuštiť.

Funkciu grilu používajte na prípravu potravín, ktoré by mali mierne zhnednúť. Na dosiahnutie tmavšieho zhnednutia potravín použite grilovací rošt.

- Grilovací rošt postavte do stredu na otočný tanier.
- Nádobu s potravinou postavte na grilovací rošt.
- Pri používaní funkcie grilu môžete prípadne potraviny, ako napríklad plátok mäsa, položiť priamo na grilovací rošt.
- Dbajte na dostatočný odstup medzi potravinami a grilovacím vyhrievacím článkom na hornej strane mikrovlnnej rúry.
- Dvierka prístroja zavriete tak, že ich pritlačíte, až počuteľne zapadnú.

c) pre kombinovanú funkciu

Pozor! Pri príprave pomocou kombinovanej funkcie nepoužívajte plastové veká, mohli by sa rozpustiť.

V kombinovanej prevádzke sa striedavo zapína funkcia mikrovln a funkcia grilu. Je vhodná na prípravu potravín, ktoré sa majú uvariť a mierne zhnednúť.

- Nádobu s potravinou postavte na otočný tanier.
- Dvierka prístroja zavriete tak, že ich pritlačíte, až počuteľne zapadnú.

Zasuňte sieťovú zástrčku

(obrázok 3)

- Skontrolujte, či je časový spínač v polohe „0“, aby ste zabránili neželanému spusteniu prístroja.
- Sieťovú zástrčku zapojte do nepoškodenej zásuvky, ktorá bola nainštalovaná podľa predpisov.

Príprava

Tipy na nastavenie stupňa výkonu a doby varenia

- Ak sú k dispozícii, dodržiavajte údaje týkajúce sa nastavenia stupňov výkonu a dôb varenia, ktoré sa nachádzajú na obaloch výrobcov potravín. Uvedené hodnoty neprekračujte, ale v prípade potreby po skončení priebehu prípravy ešte dodatočne pridajte čas.
- Pokiaľ presne neviete, aký počet wattov je vhodný na prípravu určitého jedla, vyberte stredný stupeň výkonu a priebeh prípravy jedla kontrolujte.
- V prípade neznámej doby varenia nastavte časový spínač na kratšiu dobu a potom

skontrolujte teplotu pripravovaných potravín. Spínacie hodiny prípadne nastavte znova.

- Doba varenia jedál závisí od množstva potravín. Zhruba platí pravidlo: dvojité množstvo = takmer dvojitá doba.

Stupne výkonu funkcie mikrovln

(obrázok 4)

V nasledujúcej tabuľke sú uvedené príklady nastavení výkonu funkcie mikrovln (≈) pre rôzne prípady použitia.

Výkon vo wattoch	Využitie
≈ 140	napr. na pomalé rozmrazovanie smotanových tort a zohrievanie studených jedál a nápojov
 ≈ 290	na pomalé rozmrazovanie mrazených potravín
≈ 460	napr. na šetrné varenie mäsových a zeleninových jedál a pomalé zohrievanie polievok a hustých polievok
≈ 650	napr. na dlhšie varenie pečeného mäsa a jednotlivých chodov
≈ 800	napr. na rýchle varenie alebo ohrievanie nápojov a zeleniny, príp. zohrievanie hotových jedál

Stupeň výkonu funkcie grilu a kombinovanej funkcie (obrázok 5)

Funkcia grilu (▼▼▼) sa môže používať samostatne alebo v kombinácii s funkciou mikrovln (≈). V kombinovanej prevádzke sa

striedavo zapína funkcia mikrovln a funkcia grilu. Počas kombinovanej prípravy sa automaticky a v jednom kroku uskutočňuje určitý čas varenia a zvyšný čas grilovanie. Čas prepnutia funkcií môžete vnímať ako tiché kliknutie.

V nasledujúcej tabuľke nájdete príklady používania funkcie grilu a troch kombinovaných stupňov výkonu.

Výkon vo wattoch	Využitie
▼▼▼ 1000	napr. na grilovanie plátkov mäsa, fašírok, šašlíku a časti kuraťa alebo na prepečenie sendvičov
▼▼▼ 700 ≈ 240	napr. na varenie a rýchle zhnednutie rýb, zemiakov a gratinovaných jedál
▼▼▼ 390 ≈ 510	napr. na varenie a zhnednutie jedál z hydiny
▼▼▼ 300 ≈ 540	napr. na rýchle uvarenie a zhnednutie pudingov a omeliet

Nastavenie stupňa výkonu

- Otočte regulátor výkonu na požadovaný stupeň výkonu.

Nastavenie doby varenia (obrázok 6)

- Otočte časový spínač na požadované nastavenie. Čísla uvedené vedľa regulátora predstavujú minúty.
- Pre dobu varenia kratšiu ako dve minúty najskôr otočte časový spínač na dobu dlhšiu ako dve minúty a potom ho nastavte späť na požadovaný čas.
 - Ihneď po nastavení času sa začne príprava.
 - Časový spínač sa vracia do polohy „0“.

- Hneď ako uplynie nastavený čas, zaznie signál a prístroj sa sám vypne.

Predčasné ukončenie doby varenia (obrázok 7)

- Ak by ste chceli prípravu ukončiť predčasne, otočte časový spínač do polohy „0“.

Pokyny na prípravu

Na rovnomerné zohrievanie alebo zhnednutie by ste mali potraviny z času na čas premiešať alebo v nádobe nanovo usporiadať.

- Varenie môžete prerušiť tak, že časový spínač otočíte do polohy „0“ alebo otvoríte dvierka prístroja.
- Jedlá ako rezance alebo polievky premiešavajte.
- Veľké kusy potravín obracajte.
- Pri príprave viacerých kusov meňte usporiadanie jedla tak, že do stredu umiestnené kusy presuniete na okraje a naopak.
- Pokračujte v príprave tak, že dvierka zavriete a prípadne nastavíte novú dobu varenia.

Vyprázdnenie prístroja



Upozornenie!

Nebezpečenstvo popálenia v dôsledku prehriatia pri zohrievaní tekutín! Tekutiny môžu už aj pri slabých otrasoch nádoby silno vykypieť alebo vystreknúť. Pri vyberaní nádoby buďte preto opatrní.



Upozornenie!

Nebezpečenstvo popálenia na horúcich dieloch! Teplota potraviny zohrieva aj nádobu. Vždy používajte kuchynské chňapky alebo rukavice do rúry.

Hneď ako uplynie nastavený čas, zaznie signál a prístroj sa sám vypne.

- Ak by ste chceli prípravu ukončiť predčasne, otočte časový spínač do polohy „0“.
- Prístroj nechajte ešte niekoľko minút vypnutý stáť, aby sa teplo v jedle rovnomerne rozdelilo.
- Dvierka otvorte tak, že potiahnete za ich rukoväť.
- Nádobu opatrne vyberte a postavte na plochu odolnú proti teplu.
- Po každom použití vytiahnite sieťový kábel zo zásuvky.

Čistenie a starostlivosť



Výstraha!

Hrozí nebezpečenstvo úrazu elektrickým prúdom kvôli vlhkosti! Prístroj

- neponárajte do vody,
- nedržte pod tečúcou vodou,
- neumývajte v umývačke riadu.

Pozor!

- Nepoužívajte ani špongie s drsnou stranou, ani abrazívne čistiace prostriedky, aby ste nepoškodili povrch prístroja.
- Nepoužívajte sprejové čističe rúr. Tieto by mohli prístroj poškodiť.

Pred prvým použitím

Pred prvým uvedením do prevádzky musíte prístroj a jeho príslušenstvo dôkladne vyčistiť.

- Pred prvým použitím vyčistíte všetky povrchy a vnútorný priestor prístroja pomocou mierne vlhkej handričky.
- Otočný tanier, otočný kruh a grilovací rošt vyčistíte teplou vodou a trochou umývacieho prostriedku.

- Všetky diely potom nechajte dobre vyschnúť.

Čistenie prístroja

- Sieťovú zástrčku vytiahnite zo zásuvky.
- Prístroj prípadne nechajte úplne vychladnúť.
- Grilovací rošt prípadne vyberte.
- Vyberte aj otočný tanier a kruh, aby ste mohli odstrániť nečistoty, ktoré sa pod nimi nachádzajú.
- Prístroj čistíte iba pomocou mierne vlhkej handričky.
- Odstráňte všetky zvyšky potravín.
- Priehľadné okienko vyčistíte z oboch strán pomocou mierne vlhkej handričky, rovnako tak aj tesnenie dvierok a tesniacu plochu.
- Prístroj potom nechajte dobre vyschnúť.

Tip:

Na odstránenie nepríjemných zápachov naplňte šálku vhodnú do mikrovlnnej rúry vodou a pridajte trochu citrónovej šťavy a kôry. Všetko nechajte cca 5 minút v prístroji povariť. Prístroj následne utrite handričkou a nechajte poriadne uschnúť.

Čistenie príslušenstva (obrázok 8)

- Otočný tanier, otočný kruh a grilovací rošt vyčistíte teplou vodou a trochou umývacieho prostriedku.
- Následne opláchnite diely pod tečúcou vodou a potom ich starostlivo usušte.
- Otočný kruh opäť nasadte do prístroja tak, že ho opatrne zhora necháte zapadnúť do príslušného otvoru. Pritom otočným kruhom pohybujte mierne vpred a vzad, aby celkom zapadol do svojej drážky.
- Otočný tanier položte na otočný kruh. Pritom dávajte pozor na správne uloženie otočného taniera.

Likvidácia

Likvidácia obalu

Obal výrobku je vyrobený z materiálov vhodných na recykláciu. Obalové materiály odstraňujte v súlade s ich označením v rámci verejných zberných dvorov, resp. podľa miestnych predpisov.

Likvidácia starého prístroja

 Pokiaľ už elektrický prístroj ďalej nechcete používať, bezplatne ho odovzdajte vo verejnom zbernom dvore pre staré elektrické spotrebiče. Staré elektrické spotrebiče sa v žiadnom prípade nesmú likvidovať prostredníctvom zberných smetných nádob (pozri symbol).

Ďalšie pokyny k likvidácii

Váš starý elektrický prístroj odovzdajte tak, aby nebola ovplyvnená jeho ďalšia recyklácia.

Staré elektrické spotrebiče môžu obsahovať škodlivé látky. Pri nesprávnej manipulácii alebo poškodení prístroja môžu tieto pri jeho neskoršej recyklácii spôsobiť ujmu na zdraví alebo znečistiť vodné toky či pôdu.

Technické údaje

Tento výrobok spĺňa požiadavky európskej normy EN 55011. Výrobok je v zhode s normou zaradený ako prístroj skupiny 2, triedy B. Skupina 2 znamená, že prístroj vytvára vysokofrekvenčnú energiu vo forme elektromagnetického žiarenia za účelom tepelnej úpravy potravín. Prístroj triedy B znamená, že je prístroj vhodný na domáce použitie.

Model	MW-B201
Napätie	
Mikrovlny:	230-240 V ~ 50 Hz
Funkcia grilu:	230-240 V ~ 50 Hz
Príkion	
Mikrovlny:	1200 W
Funkcia grilu:	1000 W
Výkon mikro- vlnnej rúry	max. 800 W
Frekvencia mikrovln	2450 MHz
Rozmery prí- stroja	výška x šírka x hĺbka
Vonkajšie rozмеры	cca 262 x 452 x 392 mm
Rozmery varné- ho priestoru	cca 210 x 315 x 329 mm
Objem varného priestoru	(celkovo) cca 20 litrov
Hmotnosť (netto)	cca 12,5 kg
Dĺžka sieťového kábla	cca 1,40 m

Deklarovaná hodnota emisie hluku tohto spotrebiča je 64 dB(A), čo predstavuje hladinu A akustického výkonu vzhľadom na referenčný akustický výkon 1 pW.

Upozornenie:

Možnosť technických a optických zmien.

**Záruka**

Kaufland vám poskytuje záruku 3 roky, ktorá začína plynúť dňom kúpy.

Zo záruky sú vylúčené poškodenia, ktoré boli spôsobené nerešpektovaním pokynov v návode na obsluhu, nesprávnym používaním, neodborným zaobchádzaním, samovoľnými opravami alebo nedostatočnou údržbou a starostlivosťou.

Уважаеми клиенти,

Поздравяваме Ви с покупката на Вашия нов уред. Избрали сте продукт с пре-красно съотношение цена/качество, който ще Ви доставя много радости.

Преди да използвате уреда, запознайте се с всички инструкции за обслужване и безопасност.

Използвайте уреда само според описанието и за посочените области на приложение. При предаване на уреда на трети лица предайте им и цялата му документация.

Безопасност

Преди употреба прочетете внимателно важните инструкции за безопасност и ги запазете за по-нататъшно използване.

Преди да използвате уреда за първи път, прочетете внимателно следните указания за безопасност.

За безопасна употреба следвайте указанията за безопасност по-долу.

Употреба по предназначение

- Използвайте уреда само за приготвяне на храна, подходяща за готвене в микровълнови фурни. Сушене на храни или дрехи и затопляне на възглавници, пантофи, кухненски гъби, мокри кърпи и подобни предмети може да доведе до повреди, възпламеняване или пожар.
- За приготвяне на храна използвайте само съдове, подходящи за микровълнова фурна, не се допуска употребата на метални съдове.
- Не използвайте уреда на открито.
- Уредът е предназначен само за домашна употреба. Той не е предвиден за промишлено приложение.
- Използвайте уреда само за описаното приложение и с оригиналните принадлежности. Всяка друга употреба или изменение се смятат за несъответстващи на предназначението. Не се поема отговорност за щети, причинени от употреба, несъответстваща на предназначението, или неправилно обслужване.

Обхват на доставката

- Микровълнова фурна
- Въртяща се чиния с въртящ се пръстен
- Решетка за грил
- Ръководство за експлоатация

Проверете дали са налице всички части и дали по уреда няма повреди от транспортирането.

Не пускайте в експлоатация повреден уред!

При повреда, моля, обръщайте се към филиал на Kaufland.

Безопасност на деца и хора



Предупреждение!

За децата има опасност от задушаване при игра с опаковката! Непременно дръжте опаковката далече от деца.

- Деца на възраст над 8 години, както и възрастни хора с намалени физически, сензорни или ментални способности или с недостатъчно опит и познания могат да използват уреда само под наблюдение или след като са инструктирани относно безопасната му работа и са разбрали произтичащите опасности.
- Деца не трябва да играят с уреда.
- Почистването и обслужването не следва да се извършва от деца, дори и ако са над 8 или повече години и са под наблюдение.
- Деца под 8 години да се държат далече от уреда и захранващия кабел.

Общи инструкции за безопасност

- Уредът не трябва да се използва, ако са повредени захранващият кабел или корпусът.
- Ако захранващият кабел е повреден, той може да бъде заменен само от оторизиран сервиз, за да се предотвратят опасности.
- Уредът не трябва да се използва, ако вратата или уплътнението на вратата са повредени.
- Повредена врата или уплътнение за врата може да се ремонтират само от специално подготвено за тази цел лице.
- Работи по ремонт и техническо обслужване на фурната, изискващи отстраняване на покритието, което осигурява защита срещу излъчване на микровълнова енергия, се възлагат само на подготвени за тази цел лица.
- Не бива да се заклещват предмети между вратата и уреда. Убедете се, че между уплътнението на вратата и уплътняващата повърхност няма замърсявания или остатъци от храна.
- Уредът не трябва да се поставя във вградени мебели или в шкаф.
- Уредът винаги трябва да стои отделно от други предмети.
- Поставете уреда така, че да остане достатъчно пространство за циркулацията на въздух. Спазвайте следните отстояния:
 - 20 cm отгоре
 - 10 cm отзад
 - 5 cm от двете страни

- Експлоатацията на уреда е допустима само когато въртящата се чиния и въртящият се пръстен са поставени правилно.
- Преди да премествате уреда, извадете поставката.
- Ако от фурната излиза пушек, уредът веднага трябва да се изключи и щепселът да се извади от контакта. Вратичката трябва да се държи затворена, за да се потиснат евентуално възникващи пламъци.
- Опасност от възпламеняване! При затопляне на храни в пластмасови или хартиени съдове уредът трябва да бъде наблюдаван.
- За да се избегнат изгаряния, необходимо е да се размеси и да се разклати съдържимото на бебешки бутилки и буркани с бебешка храна, както и да се провери температурата преди употреба.
- Затоплянето на течности чрез микровълни може да доведе до забавено врене с преливане (забавено кипене). Дори при леко разклащане на съда течността може да прелее или да започне да пръска навън. Бъдете внимателни при изваждането на съда.
- Не затопляйте яйца с черупките, нито цели варени яйца във фурната, тъй като те могат да се счупят при приготвянето и скоро след това.
- Опасност от експлозия! Не затопляйте течности или хранителни продукти в затворени съдове.
- Редовно почиствайте уреда, вратата и уплътнението за вратата и отстранявайте остатъците от храна. Недостатъчната чистота на уреда може да доведе до разрушаване на повърхността и по този начин да се отрази отрицателно на срока за експлоатация, и евентуално да предизвика опасни ситуации.
- Уредът не е подходящ за работа с външен таймер или отделна система за дистанционно управление.
- По време на употребата повърхностите могат да станат горещи.
- Не потапяйте уреда във вода или други течности и не го почиствайте на течаща вода.
- Уредът не може да се почиства в съдомиялна машина.
- Деца под 8 години да се държат далече от уреда и захранващия кабел.

Безопасност при монтаж и свързване

- Преди първата употреба на уреда проверете дали всички опаковъчни материали са извадени от уреда.
- Свържете уреда към електрозахранване, чийто напрежение и честота съвпадат с данните от етикета за типа! Етикета за типа се намиравърху задната страна на уреда.
- Свържете уреда само към обезопасен контакт, който не е повреден и е инсталиран в съответствие с изискванията.
- Поставете уреда върху равна повърхност, която да е стабилна и достатъчна, за да издържа тежестта на уреда и поставената във фурната храна. Погрижете се да има достатъчно място около уреда за циркулацията на въздух.
- Никога не покривайте вентилационните отвори.
- Уредът не трябва да се поставя върху гореща повърхност или в близост до източник на топлина.

Безопасност по време на работа

- Не експлоатирайте уреда, ако е повреден или не функционира нормално. Преди пускане на уреда в експлоатация проверете
 - дали вратата се затваря нормално и не е повредена,
 - дали няма счупени или разхлабени панти и блокировки на вратата,
 - дали няма повредени уплътнения на вратата и уплътняващи повърхности,
 - дали няма вдлъбнатини или пукнатини по уреда.
- Не използвайте уреда за пържене на

храни в олио или мазнина. Олиото/мазнината могат неконтролирано да пръскат навън и да предизвикат възпламеняване.

- Извадете металните елементи, на пример кламери, закопчалки, телове и др., от хранителните продукти и опаковките. Образоването на искри върху метала може да доведе до пожар.
- Никога не оставяйте уреда без наблюдение по време на работа.
- След всяка употреба изключвайте щекера от контакта.

Безопасност при почистване

- Преди да почистите или приберете уреда, оставете го да се охлади.
- Преди всяко почистване изключвайте уреда и от електрическото захранване.

Преди първото пускане в експлоатация

Монтиране на уреда

- Поставете уреда върху стабилна, равна основа.
- Поставете уреда така, че да остане достатъчно пространство за циркулацията на въздух. Спазвайте следните отстояния:
 - 20 cm отгоре
 - 10 cm отзад
 - 5 cm от двете страни

Почистване преди първа употреба

- Преди първа употреба почистете внимателно уреда и принадлежностите (виж раздел „Почистване и поддръжка“).

Забележка: Независимо от основното почистване, при първата употреба на грила могат да се получат слаб дим и миризма. Това е нормално и безопасно. За достатъчно проветрение отворете например прозорец.

Избор на подходящи съдове

От дадената по-долу таблица можете да видите какви съдове са подходящи за готвене с микровълновата фурна и/или грила. Съдовете, които са подходящи и за двата вида готвене, могат да се използват и за комбинираната функция.

Материал	Микровълнова фурна ≡	Грил ▼▼▼
термоустойчиво стъкло	да	да
не термоустойчиво стъкло	не	не
термоустойчива керамика	да	да
метални съдове	не	да
пластмасови съдове, подходящи за употреба в микровълнова фурна*	да	не
алуминиево фолио и алуминиеви съдове	не	да

Материал	Микровълнова фурна ≡	Грил ▼▼▼
съдове от хартия и картон (напр. опаковки за Fastfood)*, подходящи за употреба в микровълнова фурна	да	не
съдове с метални нишки	не	да
Решетка за грил	не	да

*Опасност от възпламеняване! Не оставяйте уреда без наблюдение.

Подготовка

Подготовка на продуктите



Внимание!

Не затопляйте яйца с черупките, нито цели варени яйца във фурната, тъй като те могат да се счупят при приготвянето и скоро след това.

Внимание! Ако искате да сготвите продуктите с комбинираната функция, използвайте съд от термоустойчиво стъкло или термоустойчива керамика.

- Поставете хранителните продукти в съд, който е подходящ за желанния начин на готвене. Не го затваряйте.
- Хранителни продукти с дебела обвивка или черупка, като например картофи, домати и кренвирши прободете на няколко места с вилица, преди да ги пригответе в микровълновата фурна.

Подготовка на съда (фиг. 1)

- Отворете вратата на фурната, като дръпнете дръжката.
- Проверете дали поставката се намира в правилна позиция.

Пълнене на съда

а) за микровълнова фурна

Микровълновата фурна е подходяща за варене и затопляне на храна.

- Поставете съда с храната за готвене върху въртящата се чиния.
- Похлупете съда, например с обикновен пластмасов капак за микровълнови уреди, за да се избегне замърсяване на уреда от пръски от храна.
- Затворете вратата на уреда, като я притискате, докато се чуе изщракване.

б) за грила (фиг. 2)

Внимание! При готвенето на грил не използвайте пластмасови капаци, те могат да се стопят.

На грила пригответе продукти, които трябва да придобият кафеникав загар. За да постигнете по-тъмнокафяво оцветяване на продуктите, използвайте решетката за грил.

- Центрирайте решетката за грил върху въртящата се чиния.
- Поставете съда с продуктите върху решетката за грил.
- При използване на функцията за грил алтернативно можете да поставите продуктите, например пържоли, директно върху решетката за грил.
- Внимавайте разстоянието между продуктите и нагревателя на грила на тавана на микровълновата фурна да

е достатъчно голямо.

- Затворете вратата на уреда, като я притискате, докато се чуе изщракване.

с) за комбинираната функция

Внимание! При готвенето с помощта на комбинираната функция не използвайте пластмасови капаци, те могат да се стопят.

При работа в комбиниран режим функциите микровълнова фурна и грил се редуват. Той е подходящ за готвене на продукти, които трябва да се сварят и леко да се запекат.

- Поставете съда с храната за готвене върху въртящата се чиния.
- Затворете вратата на уреда, като я притискате, докато се чуе изщракване.

Включване на щепсела в контакта (фиг. 3)

- Проверете дали таймерът е поставен в позиция „0“, за да се избегне неволно включване на уреда.
- Пъхнете щекера в безопасен контакт, който е инсталиран в съответствие с изискванията.

Приготвяне

Съвети за настройване на степените на мощност и времето за приготвяне

- Обърнете внимание на указанията (ако има такива) за настройка на степените на мощността и времето за приготвяне върху опаковките на производителите на хранителни продукти. Не надвишавайте посочените там данни, а дори след приключване на процеса на приготвяне добавете още време.

- Ако не Ви е известна точната мощност, подходяща за приготвяне на Вашето ястие, изберете средна степен на мощността и наблюдавайте процеса на приготвяне.
- При неизвестно време за приготвяне настройте таймера за по-кратко време и след това проверявайте температурата на храната. Ако е необходимо, отново настройте таймера.
- Времето за приготвяне на храна зависи от количеството на хранителните продукти. Най-общо се приема: двойно количество = почти двойно време.

Степени на мощност на микровълновата фурна (фиг. 4)

В таблицата по-долу са дадени примерни настройки на мощността на микровълновата фурна (≈) за различни приложения.

Мощност във Watt	Използване
≈ 140	напр. за бавно размразяване на сметанова торта и затопляне на студени храни и напитки
 ≈ 290	за бавно размразяване на дълбоко замразени храни
≈ 460	напр. за щадящо готвене на месни и зеленчукови ястия и бавно затопляне на супи и яхнии
≈ 650	напр. за по-продължително печене и за готови ястия
≈ 800	напр. за бързо приготвяне или затопляне на напитки и зеленчуци; притопляне на готови храни

Степени на мощност на грила и комбинираната функция (фиг. 5)

Грилът (▼▼▼) може да се използва самостоятелно или в комбинация с функцията за микровълнова фурна (≈). При работа в комбиниран режим функциите микровълнова фурна и грил се редуват. По време на комбиниран процес известно време продуктите се варят, а през останалото време автоматично се превключва на печене на грила или двете обработки се извършват в рамките на един процес. Превключването на функциите можете да доловите по леко щракване.

Мощност във Watt	Използване
▼▼▼ 1000	напр. за печене на грил на пържоли, кюфтета, шишчета и парчета пилешко месо или за запичане на сандвичи.
▼▼▼ ≈ 700 ≈ 240	напр. за готвене и бързо запичане на риба, картофи и гратен
▼▼▼ ≈ 390 ≈ 510	напр. за готвене и запичане на ястия с пилешко месо
▼▼▼ ≈ 300 ≈ 540	напр. за бързо приготвяне и запичане на пудинги и омлети

Настройка на мощността

- Завъртете регулатора на мощността до желаната степен.

Настройка на мощността (фиг. 6)

- Завъртете таймера в желаната позиция. Цифрите, намиращи се до регулатора, са стойности в минути.

- За настройване на времето за приготвяне на по-малко от две минути завъртете таймера първоначално до стойността, по-голяма от две минути, и после го върнете обратно до необходимата стойност.
- Щом е времето е зададено, започва процесът на приготвяне.
- Таймерът се връща обратно в позицията „0“.
- Щом изтече зададеното време, издава се сигнал и уредът автоматично се изключва.

Предсрочно прекъсване на зададеното време (фиг. 7)

- Ако желаете предсрочно да прекратите процеса на приготвяне, завъртете таймера в позицията „0“.

Указания за приготвяне

За да се постигне равномерно затопляне или запичане, продуктите трябва да се разбъркват от време на време или да се пренареждат.

- Прекъсването на времето за приготвяне става чрез завъртане на таймера в позицията „0“ или като се отвори вратата.
- Размесвайте храни, например макарони и супи.
- Обръщайте по-големите парчета хранителни продукти.
- При приготвяне на съставна храна, размествайте я, като намиращите се в средата на съда части се преместват в периферията на съда и обратно.
- След разместването продължавайте процеса на приготвяне и при необходимост задайте ново време.

Изпразване на уреда



Внимание!

Опасност от изгаряне поради забавено кипене при загряване на течности! Дори при леко разклащане на съда течността може да прелее или да започне да пръска навън. Бъдете внимателни при изваждането на съда.



Внимание!

Опасност от изгаряне от горещите части! Съдът, в който се намира храната се загрява от нейната температура. Винаги използвайте кърпи и ръкавици за фурна.

Щом изтече зададеното време, издава се сигнал и уредът автоматично се изключва.

- Ако желаете предсрочно да прекратите процеса на приготвяне, завъртете таймера в позицията „0“.
- Оставете приготвената храна още за няколко минути в уреда, за да се разпредели топлината равномерно в цялата храна.
- Отворете вратата, като дръпнете дръжката.
- Внимателно извадете съда от уреда и го поставете върху термоустойчива основа.
- След всяка употреба изключвайте щепсела от контакта.

Почистване и поддръжка



Предупреждение!

При влага има опасност от токов удар! Уредът

- не трябва да се потапя във вода;
- не трябва да се държи под течаща вода;
- не трябва да се почиства в съдомиялна машина.

Внимание!

- Не използвайте абразивни гъби, нито абразивни почистващи препарати, за да не повредите повърхността на уреда.
- Не използвайте спрей за фурни. Той може да повреди уреда.

Преди първата употреба

Преди първото пускане в експлоатация уредът и принадлежностите трябва да бъдат почистени основно.

- Преди първата употреба почистете всички повърхности и вътрешното пространство на уреда с помощта на леко навлажнена кърпа.
- Почистете въртящата се чиния, въртящия се пръстен и решетката за грил с топла вода и малко препарат за съдове.
- След това внимателно подсушете всички части на уреда.

Почистване на уреда

- Извадете щепсела от контакта.
- Оставете уреда да се охлади напълно.
- При необходимост извадете решетката за грил.

- Извадете също така поставката и въртящия се пръстен, за да се отстранят намиращите се отдолу замърсявания.
- Почиствайте уреда с леко навлажнена кърпа.
- Отстранете остатъците от храна.
- Почистете стъклената вратичка от двете страни, както и уплътнението на вратата и уплътняващата повърхност с леко навлажнена кърпа.
- След това внимателно подсушете уреда.

Съвет:

За отстраняване на неприятни миризми може да се постави чаша с вода с малко сок и лимонова кора в съд, подходящ за употреба в микровълнова фурна и тази смес да се остави да ври за около 5 минути. Накрая избършете уреда с кърпа и внимателно го подсушете.

Почистване на принадлежностите (фиг. 8)

- Почистете въртящата се чиния, въртящия се пръстен и решетката за грил с топла вода и малко препарат за съдове.
- Накрая изплакнете отделните части с течаща вода и ги подсушете внимателно.
- Поставете въртящия се пръстен отново в уреда, като го спуснете внимателно отгоре в предвидения за тази цел отвор. При това завъртайте пръстена леко напред-назад, докато се намести в гнездото си.
- Сложете поставката върху въртящия се пръстен. Внимавайте за правилното позициониране на поставката.

Отстраняване на отпадъците

Изхвърляне на опаковката

Опаковката на продукта е от рециклиращи се материали. Отстранявайте материалите на опаковката в съответствие с обозначението им на обществените места за събиране на отпадъци, респ. според изискванията във Вашата страна.

Отстраняване на непотребния уред



Ако не искате повече да използвате уреда, предайте го безплатно в пункта за събиране на стари електроуреди. В никакъв случай старите електроуреди не трябва да се изхвърлят в контейнера за общи отпадъци (вж. символа).

Други указания за отстраняване

Предайте стария електроуред така, че да не бъде нарушена възможността за неговата повторна употреба или преработване.

Старите електроуреди могат да съдържат вредни вещества. При неправилна употреба или повреждане на уреда може впоследствие да възникнат щети за здравето или замърсяване на водите и почвите.

Технически данни

Този продукт отговаря на изискванията на европейския стандарт EN55011.

Продуктът е класифициран съгласно стандарта като уред от група 2, клас В.

Група 2 означава, че уредът целенасочено отделя радиочестотна енергия под формата на електромагнитни лъчи за топлинна обработка на хранителни продукти.

Уред от клас В означава, че уредът е подходящ за домашна употреба.

Модел	MW-B201
Напрежение Микровълнова фурна: Грил:	230-240 V ~ 50 Hz 230-240 V ~ 50 Hz
Консумирана мощност Микровълнова фурна: Грил:	1200 W 1000 W
Изходяща мощност – микровълна	макс. 800 W
Микровълнова честота	2450 MHz
Размери на уреда Външни раз- мери Размери на камерата	Височина x ширина x дълбочина ок. 262 x 452 x 392 mm ок. 210 x 315 x 329 mm
Обем на каме- рата	(Общо) ок. 20 литра
Тегло (нето)	ок. 12,5 kg
Шум	64 dB(A)
Дължина на захранващия кабел	ок. 1,40 m

Гаранция

Kaufland Ви дава гаранция от 3 години от датата на покупката.

Гаранцията не се отнася за щети, причинени от неспазване на инструкцията за употреба, злоупотреба и неправилно боравене, собственоръчни ремонти или недостатъчно обслужване и грижи.

Указание:

Възможни са технически или оптични изменения.







D

Haben Sie Fragen zur Bedienung des Gerätes?

Schnelle und kompetente Hilfe erhalten Sie über unsere kostenlose Service-Hotline:

☎ 08 00 / 1 52 83 52

(Kostenfrei aus dem deutschen Fest- und Mobilfunknetz)

E-Mail: service@kaufland.de

www.kaufland.de

CZ

Máte dotazy týkající se obsluhy zařízení?

Rychlou a kompetentní pomoc získáte na naší bezplatné servisní lince:

☎ 800 165 894

(Bezplatné volání z pevné i mobilní sítě v rámci České republiky.)

E-mail: service@kaufland.cz

www.kaufland.cz

HR

Imate li pitanja vezano uz uređaj?

Za brzu i stručnu pomoć nazovite našu službu za korisnike na besplatan broj:

☎ 0800 223 223

(Poziv na broj se ne naplaćuje.)

E-pošta: service@kaufland.hr

www.kaufland.hr

PL

Czy masz pytania dot. działania tego urządzenia?

Szybko i fachowo pomoc otrzymasz dzwoniąc na naszą bezpłatną infolinię:

☎ 800 300 062 (Bezpłatna infolinia)

e-mail: service@kaufland.pl

www.kaufland.pl

RO MD

Aveți întrebări cu privire la utilizarea aparatului?

Vă stăm la dispoziție prin asistența rapidă și competentă disponibilă gratuit prin hotline-ul nostru:

☎ 0800 080 888

(Număr apelabil gratuit din rețelele: Orange, Vodafone, Telekom, Upc România și RCS&RDS)

e-mail: service@kaufland.ro

www.kaufland.ro

SK

Máte otázky týkajúce sa obsluhy zariadení?

Rýchlu a kompetentnú pomoc získate na našom bezplatnom servisnom linku:

☎ 0800/152 835

(Bezplatne z pevnej telefonnej linky a mobilu.)

E-mail: service@kaufland.sk

www.kaufland.sk

BG

Имате ли въпроси относно използването на уреда?

Бърза и компетентна помощ можете да получите по нашата безплатна сервисна гореща линия:

☎ 0800 12 220

(Обадете ни се безплатно от цялата страна.)

Имейл: service@kaufland.bg

www.kaufland.bg

- Ⓓ Die aktuelle Bedienungsanleitung finden Sie auch unter: www.kaufland.de
ⒸZ Aktuální návod k použití je možné nalézt také na adrese: www.kaufland.cz
ⒽR Upute za uporabu možete potražiti i na adresi: www.kaufland.hr
ⒶL Aktualną instrukcję obsługi można znaleźć również na stronie: www.kaufland.pl
ⒶO ⓂD Din acest moment puteți găsi instrucțiunile de utilizare și pe: www.kaufland.ro
ⒶK Aktuálny návod na obsluhu je možné nájsť aj na adrese: www.kaufland.sk
ⒶG Актуалното ръководство за употреба можете да намерите също на: www.kaufland.bg

Hersteller / Výrobce / Proizvođač / Producent /
Producător / Výrobca / Производител:

Kaufland Warenhandel GmbH & Co. KG, Rötelstr. 35,
74172 Neckarsulm, Deutschland, Německo, Njemačka,
Niemcy, Germania, Nemecko, Германия

Distribuito / Importator MD: Kaufland SRL,
Str. Sfatul Țării, nr. 29, Chișinău, MD-2012,
Republica Moldova

Дистрибутор: Кауфланд България ЕООД енд Ко КД,
ул. Скопие 1А, 1233 София

Ursprungsland: China / Země původu: Čína /
Zemlja podjetja: Kina / Wyprodukowano w Chinach /
Țara de origine: China / Krajina pôvodu: Čína /
Страна на произход: Китай

MW-B201

640 / 0924188 / 3863640