

# TURMVENTILATOR

TOWER FAN



45 W

- D** Bedienungsanleitung
- CZ** Návod k obsluze
- HR** Upute za uporabu
- PL** Instrukcja obsługi
- RO** **MD** Instrucțiuni de folosire
- SK** Návod na obsluhu
- BG** Инструкция за употреба

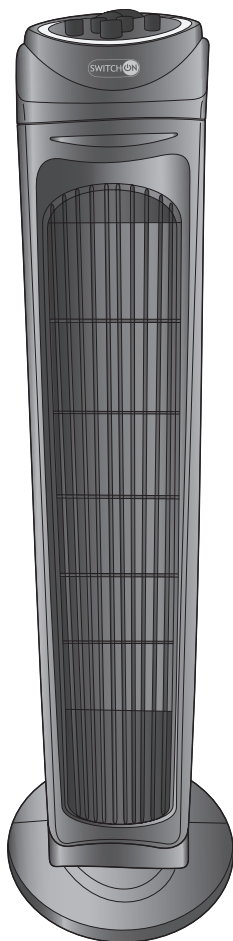

TURMVENTILATOR | VĚŽOVÝ VENTILÁTOR |  
STUPNI VENTILATOR | WENTYLATOR KOLUMNOWY |  
VENTILATOR VERTICAL | VEŽOVÝ VENTILÁTOR |  
ВЕРТИКАЛЕН ВЕНТИЛАТОР



- D** Klappen Sie vor dem Lesen die Seite mit den Abbildungen aus und machen Sie sich anschließend mit allen Funktionen des Gerätes vertraut.
- CZ** Před čtením si otevřete stranu s obrázky a potom se seznámte se všemi funkcemi přístroje.
- HR** Prije nego što pročitate tekst, otvorite stranicu sa slikama i upoznajite se na osnovu toga sa svim funkcijama uređaja.
- PL** Przed przeczytaniem proszę rozłożyć stronę z ilustracjami, a następnie proszę zapoznać się z wszystkimi funkcjami urządzenia.
- RO MD** Înainte de a citi instrucțiunile, priviți imaginile și familiarizați-vă cu toate funcțiile aparatului.
- SK** Pred čítaním si odklopte stranu s obrázkami a potom sa oboznámte so všetkými funkciami prístroja.
- BG** Преди да прочетете отворете страницата с фигурите и след това се запознайте с всички функции на уреда.

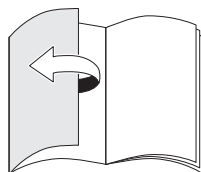
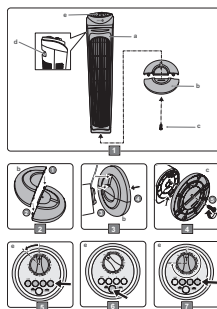

D	Bedienungs- und Sicherheitshinweise	4
CZ	Pokyny pro obsluhu a bezpečnostní pokyny	12
HR	Upute za uporabu i za Vašu sigurnost	20
PL	Wskazówki dotyczące obsługi i bezpieczeństwa	27
RO, MD	Instrucțiuni de utilizare și de siguranță	35
SK	Pokyny pre obsluhu a bezpečnostné pokyny	43
BG	Инструкции за употреба и безопасност	51

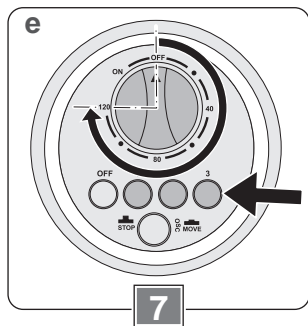
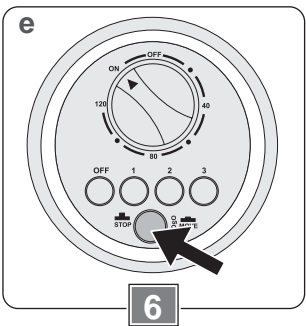
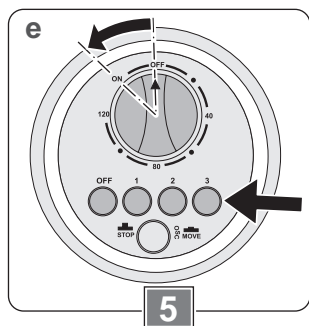
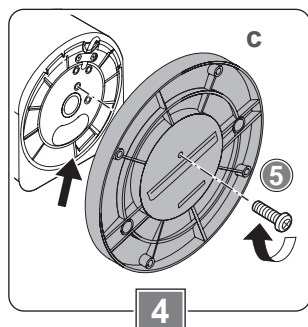
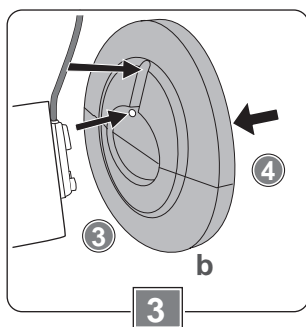
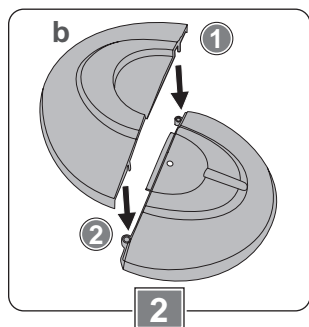
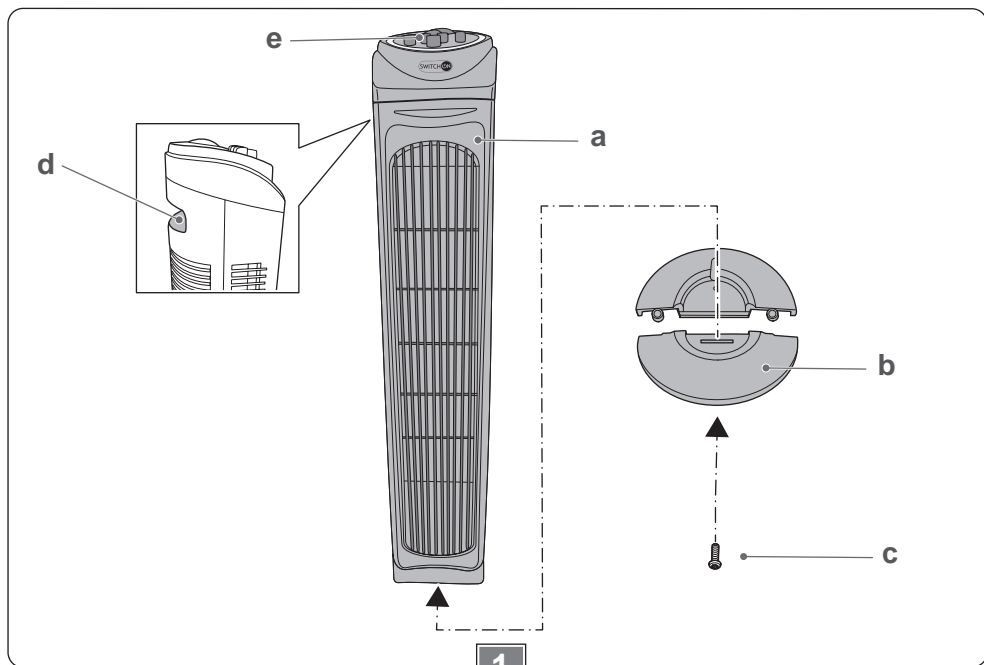

## **Sehr geehrte Kundin, sehr geehrter Kunde!**

---

Wir beglückwünschen Sie zum Kauf Ihres neuen Gerätes. Sie haben sich für ein Produkt mit hervorragendem Preis-/Leistungsverhältnis entschieden, das Ihnen viel Freude bereiten wird.

Machen Sie sich vor der Benutzung des Gerätes mit allen Bedienungs- und Sicherheitshinweisen vertraut.

Benutzen Sie das Gerät nur wie beschrieben und für die angegebenen Einsatzbereiche. Händigen Sie alle Unterlagen bei Weitergabe des Gerätes an Dritte mit aus.

## **Sicherheit**

---

Lesen Sie die folgenden Sicherheitshinweise sorgfältig, bevor Sie das Gerät zum ersten Mal verwenden.

Für einen sicheren Gebrauch, befolgen Sie alle nachfolgenden Sicherheitshinweise.

## **Bestimmungsgemäße Verwendung**

- Dieses Gerät ist ausschließlich zum Belüften und Umwälzen von Luft in trockenen Räumen bestimmt.
- Das Gerät darf nur in stehender Lage verwendet werden. Das Gerät ist nicht für die Montage an eine Wand oder Decke bestimmt und darf niemals hängend betrieben werden.
- Verwenden Sie das Gerät nicht im Freien.
- Das Gerät ist nur für den Einsatz in privaten Haushalten bestimmt. Es ist nicht für den gewerblichen Gebrauch vorgesehen.
- Benutzen Sie das Gerät nur für den beschriebenen Anwendungsbereich und mit dem originalen Zubehör. Jede andere Verwendung oder Veränderung des Gerätes gilt als nicht bestimmungsgemäß. Für aus bestimmungswidriger Verwendung oder falscher Bedienung entstandene Schäden wird keine Haftung übernommen.

## **Lieferumfang**

---

- Turmventilator
- Bedienungsanleitung

Kontrollieren Sie, ob alle Teile vorhanden sind und überprüfen Sie das Gerät auf Transportschäden.

Nehmen Sie ein beschädigtes Gerät nicht in Betrieb!

Im Schadensfall wenden Sie sich bitte an eine Kaufland-Filiale.

## Sicherheit von Kindern und Personen



### Warnung!

Erstickungsgefahr für Kinder beim Spielen mit Verpackungsmaterial! Verpackungsmaterial unbedingt von Kindern fernhalten.

- Dieses Gerät kann von Kindern ab 8 Jahren und darüber sowie von Personen mit verringerten physischen, sensorischen oder mentalen Fähigkeiten oder Mangel an Erfahrung und/oder Wissen benutzt werden, wenn sie beaufsichtigt oder bezüglich des sicheren Gebrauchs des Gerätes unterwiesen wurden und die daraus resultierenden Gefahren verstanden haben.
- Kinder dürfen nicht mit dem Gerät spielen.
- Kinder sollten beaufsichtigt werden, um sicherzustellen, dass sie nicht mit dem Gerät spielen.
- Reinigung und Benutzerwartung dürfen nicht von Kindern ohne Beaufsichtigung durchgeführt werden.
- Kinder jünger als 8 Jahre sind vom Gerät und der Anschlussleitung fernzuhalten.
- Stellen Sie sicher, dass Kinder keine Gegenstände in die Lüftungsöffnungen oder in das Schutzgitter hineinstecken.

## Allgemeine Sicherheit

- Das Gerät und die Netzanschlussleitung müssen regelmäßig auf Zeichen von Beschädigungen untersucht werden. Falls das Gerät oder die Netzanschlussleitung beschädigt sind, darf das Gerät nicht mehr benutzt werden.
- Ist das Netzkabel beschädigt, darf es nur durch eine autorisierte Reparaturdienststelle ersetzt werden, um Gefährdungen zu vermeiden.
- Reparaturen am Gerät dürfen nur durch eine autorisierte Reparaturdienststelle durchgeführt werden. Durch unsachgemäße Reparaturen können erhebliche Gefahren für den Benutzer entstehen.
- Das Gerät darf nicht in der Nähe von Wasser, zum Beispiel einer Badewanne, einer Dusche eines Waschbeckens oder eines Schwimmbeckens benutzt werden. Die Nähe von Wasser stellt eine Gefahr dar, auch wenn das Gerät ausgeschaltet ist.
- Setzen Sie das Gerät keiner Feuchtigkeit oder Regen aus. Benutzen Sie das Gerät nur in trockenen Räumen, niemals im Badezimmer, feuchten Kellerräumen oder dergleichen.

- Es ist sicherzustellen, dass der Ventilator vor Entfernung der Schutzvorrichtung von der Netzversorgung abgeschaltet wird.
- Ziehen Sie den Netzanschluss immer am Stecker aus der Steckdose, nie am Kabel.
- Das Gerät darf nur verwendet werden, wenn es vollständig montiert ist.
- Betreiben Sie das Gerät niemals ohne Schutzgitter.
- Das Gerät nicht in der Nähe von offenen Flammen betreiben.
- Das Gerät nicht in der Nähe von Vorhängen, Tischdecken, Kleidungsstücken oder ähnlichen Gegenständen betreiben. Diese können vom Luftstrom angesaugt werden.
- Seien Sie vorsichtig bei langen Haaren. Lange Haare können vom Luftstrom angesaugt werden.
- Verdecken Sie nie die Schutzgitter.
- Legen Sie keine Kleidungsstücke oder Gegenstände auf das Gerät.
- Stecken Sie keine Gegenstände in die Lüftungsöffnungen oder in das Schutzgitter.
- Schützen Sie das Gerät vor Feuchtigkeit und dem Eindringen von Flüssigkeiten.
- Stellen Sie sicher, dass kein Wasser oder andere Flüssigkeiten auf das Gerät, Netzkabel oder den Netzstecker tropft.
- Tauchen Sie das Gerät, Anschlusskabel und den Netzstecker nicht in Wasser oder in andere Flüssigkeiten ein und halten Sie diese Teile nicht unter fließendes Wasser.
- Beachten Sie den Abschnitt „Reinigen und Pflegen“.

### **Sicherheit beim Aufstellen und Anschließen**

- Schließen Sie das Gerät nur an eine Stromversorgung an, deren Spannung und Frequenz mit den Angaben auf dem Typenschild übereinstimmen! Das Typenschild befindet sich an der Geräterückseite.
- Schließen Sie das Gerät nur an eine unbeschädigte, vorschriftsmäßig installierte Schutzkontaktsteckdose an.
- Stellen Sie das Gerät immer auf den Boden, nicht auf einen Tisch oder auf andere Möbel.
- Stellen Sie das Gerät immer auf eine stabile, trockene, ebene, waagerechte und rutschfeste Fläche.
- Das Gerät darf nicht auf einer heißen Fläche oder in der Nähe einer Wärmequelle aufgestellt werden.
- Stellen Sie das Gerät nicht in einer heißen, nassen oder sehr feuchten Umgebung auf.
- Setzen Sie das Gerät nicht direkter Sonne oder Hitze aus.
- Die Umgebungstemperatur am Aufstellort darf nicht mehr als 40 °C betragen.
- Das Gerät ist mit Kunststofffüßen ausgestattet. Bei Böden, die mit Lacken oder Kunststoff beschichtet sind oder mit Pflegemitteln behandelt wurden, kann nicht ausgeschlossen werden, dass diese Stoffe die Kunststofffüße angreifen und aufweichen. Legen Sie gegebenenfalls eine rutschfeste Unterlage unter das Gerät.

## Sicherheit während des Betriebes

- Lassen Sie das Gerät während des Betriebes niemals unbeaufsichtigt.
- Halten Sie Tiere vom Gerät fern.
- Bewegen oder tragen Sie das Gerät nicht, solange es eingeschaltet ist.
- Ziehen Sie nach jedem Gebrauch den Netzstecker aus der Steckdose.

## Sicherheit bei der Reinigung

- Schalten Sie das Gerät vor jeder Reinigung aus und trennen Sie es vom Stromnetz.

## Vor der ersten Inbetriebnahme

- Entfernen Sie vor dem ersten Gebrauch alle Verpackungsmaterialien vom Gerät.
- Reinigen Sie das Gerät vor der ersten Benutzung sorgfältig (siehe dazu Abschnitt „Reinigen und Pflegen“).

## Teilebezeichnung (Bild 1)

- a Turmventilator
- b Standfuß (zweiteilig)
- c Schraube für Standfußbefestigung
- d Tragegriff (an der Geräterückseite)
- e Bedienfeld

## Standfuß montieren

### (Bild 2 bis 4)

- Vergewissern Sie sich vor der Montage, dass das Gerät ausgeschaltet und der Netzstecker aus der Steckdose gezogen ist.
- Legen Sie den Turmventilator (a) auf einer weichen, stabilen Fläche ab. Beispielsweise auf einer Decke, die Sie auf dem Boden oder auf einem ausreichend großen Tisch ausbreiten.

- Setzen Sie die beiden Hälften des Standfußes (b) so zusammen, dass die 2 Stifte an der einen Fußhälfte in die 2 ringförmigen Aufnahmen der anderen Fußhälfte greifen. Die beiden Hälften müssen jetzt eine kreisrunde Platte bilden.
- Heben Sie den Turmventilator an der Unterseite etwas an und setzen Sie den Standfuß mit den 3 Nuten auf die 3 Rastnasen passend auf.
- Beachten Sie dabei, dass das Netzkabel in der Aussparung des Standfußes liegt.
- Prüfen Sie nochmal, ob der Standfuß richtig aufgesetzt ist:
  - Führungsnasen am Turmventilator müssen in die Nuten am Standfuß eingreifen
  - Netzkabel muss in der Aussparung des Standfußes liegen
- Drehen Sie die Schraube durch das Loch des Standfußes in den Ventilator ein.
- Fassen Sie den montierten Turmventilator am Tragegriff und stellen Sie ihn auf den Boden.
- Überprüfen Sie, ob der Turmventilator fest steht.

## Bedienung und Betrieb

### Bedienelemente (Bild 5)

Das Bedienfeld verfügt über 5 Tasten und einen Drehschalter mit folgenden Funktionen:

Taste	Funktion
OFF	Gerät ausschalten
1	langsame Geschwindigkeit
2	mittlere Geschwindigkeit
3	hohe Geschwindigkeit
	Taste nicht gedrückt: Schwenkfunktion (Oszillation) ausgeschaltet
	Taste gedrückt: Schwenkfunktion (Oszillation) eingeschaltet

Drehschalter	Funktion
ON	Gerät einschalten
OFF	Gerät vollständig ausschalten
<ul style="list-style-type: none"> <li>● 40</li> <li>● 80</li> <li>● 120</li> </ul>	Zeiteinstellung (Timer-Funktion) bis zu 120 Minuten. Nach Ablauf der eingestellten Zeit schaltet sich der Ventilator inkl. Schwenkfunktion automatisch aus.

## Gerät aufstellen und einschalten

(Bild 5)



### Warnung!

Verletzungsgefahr bei nicht sachgemäß montiertem Standfuß. Verwenden Sie das Gerät nur dann, wenn es vollständig montiert ist. Beachten Sie dazu den Abschnitt „Standfuß montieren“.

- Fassen Sie das Gerät am Griff und stellen Sie es mit dem Standfuß auf einen stabilen, trockenen und waagerechten Boden.
- Vergewissern Sie sich, dass der Drehschalter auf Stellung OFF steht, um sicherzustellen, dass das Gerät nicht ungewollt anläuft.
- Stecken Sie den Netzstecker in eine vorschriftsmäßig installierte Schutzkontaktsteckdose.
- Stellen Sie den Drehschalter auf Stellung ON.
- Drücken Sie eine der Tasten 1, 2, oder 3, um die gewünschte Geschwindigkeitsstufe einzustellen.
- Wenn Sie die Geschwindigkeit ändern möchten, drücken Sie auf eine andere Geschwindigkeitstaste.

### Gerät ausschalten

- Um das Gerät kurzzeitig auszuschalten, drücken Sie die Taste OFF.
- Um das Gerät vollständig auszuschalten, drücken Sie die Taste OFF und drehen Sie den Drehschalter ebenfalls auf Stellung OFF.
- Ziehen Sie nach jedem Gebrauch den Netzstecker aus der Steckdose.



## Schwenkfunktion (Oszillation) zuschalten (Bild )

Für eine bessere Verteilung der Luft im Raum, können Sie die Schwenkfunktion zuschalten.

- Drücken Sie die Taste OSC (1). Die Taste bleibt verriegelt. Der Ventilator dreht sich in einer Schwenkbewegung langsam hin und her.
- Um die Schwenkfunktion wieder auszuschalten, drücken Sie erneut die Taste OSC (1). Die Taste wird entriegelt. Der Ventilator bleibt in der momentanen Schwenkposition stehen.

**Hinweis:** Wenn das Gerät bei eingeschalteter Schwenkfunktion mit der Taste OFF kurzzeitig oder durch Drehen des Drehschalters auf Stellung OFF vollständig ausgeschaltet wird, ist die Schwenkfunktion beim nächsten Einschalten wieder aktiviert. Um die Schwenkfunktion auszuschalten, muss sich die Taste für die Schwenkfunktion in entriegeltem Zustand befinden.

## Zeiteinstellung (Timer-Funktion) verwenden (Bild )

Der Ventilator verfügt über eine Zeiteinstellung für eine Betriebsdauer bis zu 120 Minuten. Nach Ablauf der eingestellten Zeit schaltet sich der Ventilator automatisch aus.

- Drehen Sie den Drehschalter auf die gewünschte Betriebsdauer.
- Drücken Sie eine der Tasten 1, 2, oder 3, um die gewünschte Geschwindigkeitsstufe einzustellen. Ein leises, tickendes Geräusch ist hörbar, ähnlich wie bei einer Uhr.

- Wenn Sie die Zeiteinstellung rückgängig machen möchten, drehen Sie den Drehschalter auf Stellung OFF. Die Zeiteinstellung ist aufgehoben und das Gerät schaltet sich aus.

## Reinigen und Pflegen



### Warnung!

Stromschlaggefahr durch Nässe!

- Schützen Sie das Gerät vor Feuchtigkeit und dem Eindringen von Flüssigkeiten.
- Stellen Sie sicher, dass kein Wasser oder andere Flüssigkeiten auf das Gerät, Netzkabel oder den Netzstecker tropft.
- Tauchen Sie das Gerät, Netzkabel und den Netzstecker nicht in Wasser oder in andere Flüssigkeiten ein und halten Sie diese Teile nicht unter fließendes Wasser.

### Achtung!

Feuchtigkeit oder Flüssigkeiten können das Gerät irreparabel beschädigen.

- Stellen Sie sicher, dass bei der Reinigung keine Feuchtigkeit oder Flüssigkeiten in das Gerät eindringen.

### Achtung!

Verwenden Sie weder Scheuerschwämme noch scheuernde Reinigungsmittel, damit die Oberfläche des Gerätes nicht beschädigt wird.

- Schalten Sie vor der Reinigung das Gerät aus und trennen Sie es vom Stromnetz.
- Reinigen Sie das Gerät mit einem trockenen Tuch.

- Bei starker Verschmutzung können Sie die Außenseite des Geräts mit einem nur leicht angefeuchteten Tuch reinigen.
- Trocknen Sie das Gerät danach sorgfältig ab. Das Gerät muss vollständig trocken sein, bevor Sie es wieder einschalten.
- Staubablagerungen am Schutzgitter und an den Ansaugöffnungen können Sie mit einem Staubsauger bei niedriger Saugleistung vorsichtig entfernen.
- Ziehen Sie die Schraube für die Standfußbefestigung regelmäßig nach, um den ordnungsgemäßen Betrieb des Gerätes sicherzustellen.

## Aufbewahrung

- Ziehen Sie den Netzstecker aus der Steckdose, wenn Sie das Gerät nicht verwenden.
- Lagern Sie das Gerät an einem sauberen, staubfreien und trockenen Ort.

## Entsorgung

### Verpackung entsorgen

Die Produktverpackung besteht aus recyclingfähigen Materialien. Entsorgen Sie die Verpackungsmaterialien entsprechend ihrer Kennzeichnung bei den öffentlichen Sammelstellen bzw. gemäß den landesspezifischen Vorgaben.

### Altgerät entsorgen



Wenn Sie das Elektrogerät nicht mehr verwenden wollen, geben Sie es bei einer öffentlichen Sammelstelle für Elektroaltgeräte kostenlos ab. Elektroaltgeräte dürfen in keinem Fall in die Restabfalltonnen gegeben werden (siehe Symbol).

## Weitere Entsorgungshinweise

Geben Sie das Elektroaltgerät so zurück, dass seine spätere Wiederverwendung oder Verwertung nicht beeinträchtigt wird.

Elektroaltgeräte können Schadstoffe enthalten. Bei falschem Umgang oder Beschädigung des Gerätes können diese bei der späteren Verwertung des Gerätes zu Gesundheitsschäden oder Gewässer- und Bodenverunreinigungen führen.

## Technische Daten

Modell	VT-E0201
Spannung	220 - 240 V~
Frequenz	50/60 Hz
Leistung	45 W
Schutzklasse	II 
Geräusch	58 dB(A)
Abmessungen (H x B x T) in mm	780 x 240 x 240



## Garantie

Kaufland gewährt Ihnen ab dem Kaufdatum eine Garantie von 3 Jahren.

Von der Garantie ausgenommen sind Schäden, die auf Nichtbeachtung der Bedienungsanleitung, missbräuchliche Verwendung, unsachgemäße Behandlung, eigenmächtige Reparaturen oder unzureichende Wartung und Pflege zurückzuführen sind.

## Angaben laut Verordnung (EU) Nr. 206/2012

Modellkennung(en): **VT-E0201** (TF-75H)

Bezeichnung	Symbol	Wert	Einheit
Maximaler Volumenstrom	$F$	24,39	m <sup>3</sup> /min
Ventilator-Leistungsaufnahme	$P$	40,54	W
Serviceverhältnis	$SV$	0,60	(m <sup>3</sup> /min)/W
Leistungsaufnahme im Bereitschaftszustand	$P_{SB}$	N/A	W
Ventilator-Schalleistungspegel	$L_{WA}$	58	dB(A)
Maximale Luftgeschwindigkeit	$c$	3,22	m/s
Messnorm für die Ermittlung des Serviceverhältnisses	IEC 60879:1986 + cor1:1992		
Kontaktadresse für weitere Informationen	Kaufland Stiftung & Co. KG, Rötelstr. 35, 74172 Neckarsulm, Deutschland, Německo, Njemačka, Niemcy, Germania, Nemecko, Германия		

## Vážená zákaznice, vážený zákazník!

Gratulujeme vám ke koupi nového přístroje. Rozhodli jste se pro produkt s vynikajícím poměrem ceny a výkonu, který vám bude přinášet mnoho radosti.

Před použitím přístroje se seznámte se všemi pokyny pro obsluhu a bezpečnostními pokyny. Používejte přístroj jen popsáním způsobem a pro uvedené oblasti použití. Při předání přístroje další osobě jí také předejte všechny podklady.

## Bezpečnost

Následující bezpečnostní pokyny si pečlivě přečtěte, než přístroj poprvé použijete. Aby přístroj mohl být bezpečně používán, je nutné dodržovat všechny následující bezpečnostní pokyny.

### Použití v souladu s určením

- Tento přístroj je určen výhradně k větrání a cirkulaci vzduchu v suchých místnostech.
- Přístroj se smí používat pouze ve svislé poloze. Přístroj není určen k montáži na stěnu nebo na strop a nikdy se nesmí používat v zavěšené poloze.
- Nepoužívejte přístroj venku.
- Přístroj je určen jen k použití v soukromých domácnostech. Není zamýšlen ke komerčnímu použití.
- Používejte přístroj jen pro popsanou oblast použití a s originálním příslušenstvím. Každé jiné použití nebo změna přístroje je považována za použití v rozporu s určením. Za škody vzniklé následkem použití v rozporu s určením nebo špatné obsluhy nepřebírá prodávající odpovědnost.

## Bezpečnost dětí a osob



### Varování!

Pro děti nebezpečí zadušení při hře s balicím materiálem! Obalový materiál vždy uchovávejte mimo dosah dětí.

## Rozsah dodávky

- Věžový ventilátor
- Návod k obsluze

Zkontrolujte, zda jsou přítomny všechny díly a přístroj nebyl během přepravy poškozen.

Poškozený přístroj neuvádějte do provozu!

V případě poškození se prosím obraťte na některou pobočku společnosti Kaufland.

- Tento přístroj smí používat děti od 8 let a starší, jakož i osoby s omezenými fyzickými, smyslovými nebo duševními schopnostmi nebo nedostatkem zkušeností a vědomostí, pokud jsou pod dohledem nebo pokud byly poučeny o bezpečném používání přístroje a porozuměly nebezpečím spojeným s jeho používáním.
- S přístrojem si nesmějí hrát děti.
- Děti by měly být pod dohledem, aby bylo zajištěno, že si s přístrojem nebudou hrát.
- Čištění a uživatelskou údržbu přístroje nesmí provádět děti bez dozoru.
- Přístroj a jeho síťový kabel musí být mimo dosah dětí mladších 8 let.
- Zajistěte, aby děti nevkládaly do větracích otvorů či ochranné mřížky žádné předměty.

## **Všeobecná bezpečnost**

- Přístroj a napájecí kabel je nutné pravidelně kontrolovat, zda nejeví známky poškození. Pokud je přístroj nebo napájecí kabel poškozený, nesmí se přístroj používat.
- Jestliže je síťový kabel poškozen, smí jej vyměnit jen autorizovaný servis, aby nedošlo k ohrožení.
- Opravy přístroje smí provádět pouze autorizovaný servis. Neodborné opravy mohou pro uživatele znamenat značné nebezpečí.
- Přístroj nesmí být používán v blízkosti vody, například vany, sprchy, umyvadla nebo bazénu. Blízkost vody představuje nebezpečí, i když je přístroj vypnutý.
- Nevystavujte přístroj vlhkosti ani dešti. Přístroj používejte pouze v suchých prostorách, nikdy ne v koupelně, ve vlhkých sklepích a podobně.
- Před demontáží ochranného zařízení se ujistěte, že je ventilátor odpojen ze sítě.
- Síťovou zástrčku při odpojování ze zásuvky držte vždy za zástrčku, nikde ne za kabel.
- Přístroj smí být používán až po kompletním smontování.
- Nikdy neprovazujte přístroj bez ochranné mřížky.
- Přístroj nepoužívejte v blízkosti otevřeného ohně.
- Přístroj nepoužívejte v blízkosti závěsů, ubrusů, oděvů nebo podobných předmětů. Mohlo by dojít k jejich nasátí proudem vzduchu.
- S dlouhými vlasy prosím postupujte opatrně. Mohly by být nasáty proudem vzduchu.
- Nikdy nezakrývejte ochranné mřížky.
- Neodkládejte na přístroj žádné oděvy ani předměty.
- Nevkládejte do větracích otvorů či ochranné mřížky žádné předměty.
- Chraňte přístroj před vlhkostí a pronikáním kapalin.

- Zajistěte, aby na přístroj, síťový kabel nebo síťovou zástrčku nekapala voda či jiné kapaliny.
- Přístroj, přívodní kabel a síťovou zástrčku nenamáčejte do vody nebo do jiných kapalin ani je pod tekoucí vodou neumývejte.
- Dodržujte pokyny v části „Čištění a ošetřování“.

### **Bezpečnost při umístění a připojení**

- Připojte přístroj jen k elektrickému napájení, jehož napětí a frekvence se shoduje s údaji na typovém štítku! Typový štítek se nachází na zadní straně přístroje.
- Připojte přístroj jen do nepoškozené, podle předpisů instalované zásuvky s ochranným kontaktem.
- Přístroj postavte vždy na zem, nikoliv na stůl nebo jiný nábytek.
- Přístroj pokládejte vždy na stabilní, suchou, rovnou, vodorovnou a neklouzavou plochu.
- Přístroj se nesmí postavit na horký povrch nebo do blízkosti tepelného zdroje.
- Neumísťujte přístroj do horkého, mokrého nebo velmi vlhkého prostředí.
- Nevystavujte přístroj přímému slunečnímu záření nebo horku.
- Teplota okolí v místa instalace nesmí překročit 40 °C.
- Přístroj je vybaven plastovými nožkami. U podlah, které jsou opatřeny lakovaným nebo plastovým povrchem nebo byly ošetřeny prostředky na údržbu, nemůže být vyloučeno, že tyto látky nenapadnou a nezměkčí plastové nožky. Přístroj popřípadě postavte na protiskluzovou podložku.

### **Bezpečnost během provozu**

- Nikdy nenechávejte přístroj v provozu bez dozoru.
- Udržujte zvířata mimo dosah přístroje.

- Přístrojem nepohybujte ani jej nepřenášejte, pokud je zapnutý.
- Po každém použití vytáhněte síťovou zástrčku ze zásuvky.

### **Bezpečnost při čištění**

- Před každým čištěním přístroj vypněte a odpojte od elektrické sítě.

### **Před prvním uvedením do provozu**

- Před prvním použitím odstraňte z přístroje všechny obalové materiály.
- Před prvním použitím přístroj pečlivě vyčistěte (viz část „Čištění a ošetřování“).

### **Označení dílů (obrázek 1)**

- Věžový ventilátor
- Podstavec (dvoudílný)
- Šroub pro připevnění podstavce
- Madlo pro přenášení (na zadní straně přístroje)
- Ovládací panel

## Montáž podstavce (obrázek 2 až 4)

- Před montáží se ujistěte, že je přístroj vypnutý a síťová zástrčka byla vytažena ze zásuvky.
- Položte věžový ventilátor (a) na měkký a stabilní povrch. Například na deku, kterou rozprostřete na podlaze nebo na dostatečně velkém stole.
- Složte obě poloviny podstavce (b) tak, aby 2 kolíky na jedné polovině podstavce zapadly do 2 kruhových otvorů v druhé polovině podstavce. Obě poloviny musí vytvořit kruhovou základnu.
- Mírně nadzvedněte věžový ventilátor na spodní straně a nasadte podstavec 3 drážkami odpovídajícím způsobem na 3 výstupky pro uchycení.
- Ujistěte se, že je napájecí kabel ve vybrání podstavce.
- Znovu zkontrolujte, zda je podstavec správně nasazen:
  - Vodicí výstupky na věžovém ventilátoru musí zasahovat do drážek na podstavci
  - Napájecí kabel musí být ve vybrání podstavce
- Zašroubujte šroub otvorem v podstavci do ventilátoru.
- Uchopte složený věžový ventilátor za madlo pro přenášení a postavte jej na podlahu.
- Zkontrolujte, zda věžový ventilátor stojí stabilně.

## Obsluha a provoz

### Ovládací prvky (obrázek 5)

Ovládací panel má 5 tlačítek a otočný přepínač s následujícími funkcemi:

Tlačítko	Funkce
OFF	vypnutí přístroje
1	pomalá rychlost
2	střední rychlost
3	vysoká rychlost
OSC 	Tlačítko není stisknuto: funkce otáčení (oscilace) je vypnutá
OSC 	Tlačítko stisknuto: funkce otáčení (oscilace) je zapnutá

Otočný přepínač	Funkce
ON	zapnutí přístroje
OFF	úplné vypnutí přístroje
● 40 ● 80 ● 120	Nastavení času (funkce časovače) až na 120 minut. Po uplynutí nastavené doby se ventilátor včetně funkce otáčení automaticky vypne.

## Umístění a zapnutí přístroje (obrázek 5 )



### Varování!

Nebezpečí úrazu, pokud není podstavec správně namontován. Používejte přístroj pouze tehdy, když je kompletně sestaven. Dodržujte přitom pokyny uvedené v části „Montáž podstavce“.

- Uchopte přístroj za držadlo a umístěte ho podstavcem na stabilní, suchou a vodorovnou podlahu.
- Ujistěte se, že je otočný přepínač v poloze OFF, aby nedošlo k neúmyslnému spuštění přístroje.
- Síťovou zástrčku zasuňte do předpisově instalované zásuvky s ochranným kontaktem.
- Přepněte otočný přepínač do polohy O.
- Stiskněte jedno z tlačítek 1, 2 nebo 3 pro nastavení požadovaného stupně rychlosti.
- Chcete-li změnit rychlost, stiskněte jiné tlačítko rychlosti.

## Vypnutí přístroje

- Chcete-li přístroj vypnout dočasně, stiskněte tlačítko OFF.
- Chcete-li přístroj vypnout úplně, stiskněte tlačítko OFF a otočte otočný přepínač také do polohy OFF.
- Po každém použití vytáhněte síťovou zástrčku ze zásuvky.

## Zapnutí funkce otáčení (oscilace) (obrázek 6 )

Pro lepší distribuci vzduchu v místnosti můžete zapnout funkci otáčení.

- Stiskněte tlačítko OSC (1). Tlačítko zůstane zajištěné. Přístroj se pomalu otáčí tam a zpátky.
- Chcete-li funkci otáčení vypnout, znovu stiskněte tlačítko OSC (1). Tlačítko se uvolní. Ventilátor se zastaví v momentální poloze otáčení.

**Upozornění:** Pokud přístroj vypnete tlačítkem OFF při zapnuté funkci otáčení dočasně nebo otočením otočného přepínače do polohy OFF úplně, bude funkce otáčení při dalším zapnutí opět aktivní. Pro vypnutí funkce otáčení musí být tlačítko pro funkci otáčení v uvolněné poloze.

## Použití nastavení času (funkce časovače) (obrázek 7 )

Ventilátor má nastavení času pro provozní dobu až 120 minut. Po uplynutí nastavené doby se ventilátor automaticky vypne.

- Nastavte otočný přepínač na požadovanou provozní dobu.
- Stiskněte jedno z tlačítek 1, 2 nebo 3 pro nastavení požadovaného stupně rychlosti. Je slyšet tichý, tikavý zvuk, podobně jako hodiny.
- Pokud chcete zrušit nastavení času, otočte otočný přepínač do polohy OFF. Nastavení času se zruší a přístroj se vypne.



## Čištění a ošetřování



### Varování!

Nebezpečí úrazu elektrickým proudem následkem vlhkosti!

- Chraňte přístroj před vlhkostí a pronikáním kapalin.
- Zajistěte, aby na přístroj, síťový kabel nebo síťovou zástrčku nekapala voda či jiné kapaliny.
- Přístroj, přírodní kabel a síťovou zástrčku nenamáčejte do vody nebo do jiných kapalin ani je neumývejte pod tekoucí vodou.

### Pozor!

Vlhkost nebo kapaliny mohou přístroj neopravitelně poškodit.

- Zajistěte, aby během čištění nedošlo ke vniknutí vlhkosti nebo kapalin do přístroje.

### Pozor!

Nepoužívejte abrazivní houbičky ani abrazivní čisticí prostředky, aby nedošlo k poškození povrchu přístroje.

- Před čištěním přístroj vypněte a odpojte jej z elektrické sítě.
- Přístroj čistěte suchým hadříkem.
- V případě silného znečištění můžete vyčistit vnější část přístroje mírně navlhčeným hadříkem.
- Přístroj potom pečlivě osušte. Před opětovným zapnutím musí být přístroj zcela suchý.
- Usazeniny prachu na ochranné mřížce a na nasávacích otvorech můžete opatrně odstranit vysavačem nastaveným na nízký sací výkon.
- Pravidelně dotahujte šroub pro upevnění podstavce, abyste zajistili správnou funkci přístroje.

## Skladování

- Odpojte zástrčku ze zásuvky, pokud přístroj nebudete dále používat.
- Přístroj skladujte na čistém, bezprašném a suchém místě.

## Likvidace

### Likvidace obalu

Obal produktu sestává z recyklovatelných materiálů. Materiály obalu zlikvidujte podle jejich označení na veřejných sběrných místech, popř. podle předpisů dané země.

### Likvidace vysloužilého přístroje



Pokud již nebudete chtít elektrický přístroj používat, bezplatně jej odevzdejte na veřejném sběrném místě pro vysloužilé elektrospotřebiče. Vysloužilé elektrospotřebiče se v žádném případě nesmí dostat do popelnic pro zbytkový odpad (viz symbol).

### Další pokyny k likvidaci

Odevzdejte vysloužilý elektrospotřebič v takovém stavu, aby bylo možné jej později použít znovu nebo recyklovat.

Vysloužilé elektrospotřebiče mohou obsahovat škodlivé látky. Při chybném zacházení s přístrojem nebo jeho poškození může při pozdější likvidaci přístroje dojít k poškození zdraví nebo znečištění vod a půdy.

## Technické údaje

Model	VT-E0201
Napětí	220 - 240 V~
Frekvence	50/60 Hz
Výkon	45 W
Třída ochrany	II 
Hluk	58 dB(A)
Rozměry (v x š x h) v mm	780 x 240 x 240



## Záruka

---

Kaufland vám poskytuje záruku 3 let od data zakoupení.

Záruka se nevztahuje na poškození, které je způsobeno nedodržením návodu k obsluze, použitím v rozporu s určením, neodborným zacházením, svévolnými opravami nebo nedostačnou údržbou a ošetřováním.

## Údaje podle nařízení (EU) 206/2012

Identifikační značka (značky) modelu: **VT-E0201** (TF-75H)

Popis	Označení	Hodnota	Jednotka
Maximální průtok ventilátoru	F	24,39	m <sup>3</sup> /min
Příkon ventilátoru	P	40,54	W
Provozní hodnota	SV	0,60	(m <sup>3</sup> /min)/W
Spotřeba energie v pohotovostním režimu	P <sub>SB</sub>	N/A	W
Hladina akustického výkonu ventilátoru	L <sub>WA</sub>	58	dB(A)
Maximální rychlost proudění vzduchu	c	3,22	metry/s
Norma pro měření provozní hodnoty	IEC 60879:1986 + cor1:1992		
Kontaktní osoby, které poskytnou další informace	Kaufland Stiftung & Co. KG, Rötelstr. 35, 74172 Neckarsulm, Deutschland, Německo, Njemačka, Niemcy, Germania, Nemecko, Германия		

## Cijenjeni kupci,

Čestitamo vam na kupnji novog uređaja. Odlučili ste se za proizvod s izvrsnim omjerom cijene i kvalitete koji će vam donijeti puno užitka.

Prije uporabe ovog uređaja upoznajte se sa svim napomenama o njegovoj uporabi i sigurnosti.

Upotrebljavajte uređaj samo kako je to opisano i samo u navedenim područjima primjene. Pri prosljeđivanju uređaja trećoj osobi predajte i svu dokumentaciju.

## Opseg isporuke

- stupni ventilator
- upute za uporabu

Provjerite da li su isporučeni svi dijelovi i ima li na uređaju oštećenja tijekom transporta.

Ne koristite oštećeni uređaj!

U slučaju štete obratite se poslovnici Kauflanda.

## Sigurnost

Pozorno pročitajte sljedeće sigurnosne napomene prije prve uporabe uređaja.

Za sigurnu uporabu slijedite sve sigurnosne napomene navedene u nastavku.

### Namjenska uporaba

- Ovaj je uređaj namijenjen isključivo za prozračivanje i cirkulaciju zraka u suhim prostorijama.
- Uređaj se smije upotrebljavati samo u okomitom položaju. Uređaj nije namijenjen za montažu na zid ili strop i nikada se ne smije upotrebljavati u visećem položaju.
- Nikada ne upotrebljavajte uređaj na otvorenom.
- Uređaj je namijenjen isključivo uporabi u privatnim domaćinstvima. On nije predviđen za komercijalnu uporabu.
- Upotrebljavajte uređaj samo u opisanom području primjene i s originalnim priborom. Svaka druga uporaba ili izmjena uređaja smatra se neodgovarajućom. Ne preuzimamo odgovornost za štete nastale neodgovarajućom uporabom ili pogrešnom uporabom.

### Sigurnost djece i osoba



#### Upozorenje!

Postoji opasnost od gušenja djece pri igranju ambalažnim materijalom! Držite ambalažni materijal izvan dohvata djece.

- Uređaj smiju upotrebljavati djeca od 8 ili više godina starosti i osobe sa smanjenim fizičkim, osjetilnim ili mentalnim sposobnostima ili nedostatkom iskustva i/ili znanja ako su pod nadzorom druge osobe ili ako su u svrhu sigurne uporabe uređaja dobile odgovarajuću poduku te ako su shvatile moguće opasnosti.
- Djeca se ne smiju igrati uređajem.
- Nadzirite djecu kako se ne bi igrala uređajem.
- Djeca ne smiju obavljati čišćenje i korisničko održavanje bez nadzora.
- Djecu mlađu od osam godina trebate držati izvan dohvata uređaja i priključnog kabela.
- Pazite da djeca ne stavljaju nikakve predmete u otvore za ventilaciju ili u zaštitnu rešetku.

## **Opća sigurnost**

- Morate redovito pregledavati uređaj i kabel mrežnog priključka da utvrdite ima li na njemu znakova oštećenja. Ako su uređaj ili kabel mrežnog priključka oštećeni, uređaj se više ne smije upotrebljavati.
- Ako je priključni kabel oštećen, smije ga zamijeniti samo ovlaštenu servis da bi se izbjegle potencijalno opasne situacije.
- Popravke na uređaju smije obavljati samo ovlaštenu servis. Nestručni popravci mogu dovesti do opasnih situacija za korisnika.
- Uređaj se ne smije upotrebljavati u blizini vode, npr. kade, tuša, umivaonika ili bazena. U blizini vode postoji opasnost čak i ako je uređaj isključen.
- Uređaj nemojte izlagati vlazi ili kiši. Uređaj upotrebljavajte samo u suhim prostorijama, nikada u kupaonici, u vlažnim podrumima i slično.
- Treba provjeriti je li ventilator isključen iz napajanja prije nego se ukloni zaštitna naprava.
- Priključak na mrežu uvijek odspojite iz utičnice držeći utikač, nikada kabel.
- Uređaj se smije upotrebljavati samo ako je potpuno montiran.
- Uređaj nikad nemojte upotrebljavati bez zaštitne rešetke.
- Nemojte upotrebljavati uređaj blizu otvorenog plamena.
- Nemojte upotrebljavati uređaj blizu zavjesa, stolnjaka, odjeće ili sličnih predmeta. Mogu biti usisani strujanjem zraka.
- Budite oprezni s dugom kosom. Duga kosa može biti usisana strujanjem zraka.
- Nikada ne pokrivajte zaštitnu rešetku.

- Na uređaj ne stavljati odjeću ili druge predmete.
- Ne stavljajte predmete u ventilacijske otvore ili u zaštitnu rešetku.
- Zaštitite uređaj od vlage i ulaska tekućina.
- Pazite da voda ili druge tekućine ne kapaju na uređaj, kabel ili utikač.
- Ne uranjajte uređaj, priključni kabel i utikač u vodu ili druge tekućine i ne držite te dijelove pod tekućom vodom.
- Pridržavajte se odlomka „Čišćenje i njega“.

### **Sigurnost pri postavljanju i priključivanju**

- Priključite uređaj samo na strujno napajanje koje ima napon i frekvenciju koji se podudara s podacima na tipskoj pločici! Tipaska pločica nalazi se na poleđini uređaja.
- Priključite uređaj samo na neoštećenu, propisno ugrađenu utičnicu sa zaštitnim uzemljenjem.
- Uređaj uvijek stavite na pod, ne na stol ili drugi komad namještaja.
- Uvijek stavite uređaj na stabilnu, suhu, ravnu, okomitu i neklizajuću površinu.
- Ne smijete postaviti uređaj na vruću površinu ili u blizinu izvora topline.
- Nemojte postavljati uređaj u vruće, mokro ili vrlo vlažno okruženje.
- Ne izlažite uređaj izravno suncu ili toplini.
- Temperatura okoline na mjestu postavljanja ne smije biti veća od 40 °C.
- Uređaj ima plastične nožice. Na podovima s lakiranom ili plastičnom oblogom ili podu obrađenom sredstvima za održavanje može se dogoditi da ti materijali zahvate i razmekšaju plastične nožice. Po potrebi pod uređaj postavite neklizajuću podlogu.

### **Sigurnost za vrijeme rada**

- Nikada ne ostavljajte uređaj bez nadzora za vrijeme rada.
- Držite životinje dalje od uređaja.
- Ne pomičite niti nosite uređaj dok radi.

- Nakon svake uporabe izvucite mrežni utikač iz utičnice.

### **Sigurnost pri čišćenju**

- Prije svakog čišćenja isključite uređaj i odspojite ga sa strujne mreže.

### **Prije prvog puštanja u rad**

- Prije prve uporabe uklonite sve materijale za pakiranje s uređaja.
- Očistite pažljivo uređaj prije prve uporabe (vidi odlomak „Čišćenje i njega“).

### **Oznaka dijelova (slika 1)**

- toranj ventilatora
- postolja (dvodijelno)
- vijak za pričvršćivanje postolja
- ručka za nošenje (na poleđini uređaja)
- upravljačko polje

### **Montaža postolja (slika 2 do 4)**

- Uvjerite se prije montaže da je uređaj isključen i da je priključni utikač izvucen iz utičnice.
- Odložite toranj ventilatora (a) na mekanu, stabilnu površinu. Primjerice, na pokrivač koji ste raširili po podu ili na dovoljno velik stol.

- Sastavite polovice postolja (b) tako da se 2 igle na jednoj polovici postolja spajaju s 2 prstenasta prihvata na drugoj polovici postolja. Polovice sada trebaju činiti okruglu ploču.
- Malo podignite toranj ventilatora s donje strane i postavite postolje s 3 utora na 3 uglavne kukice.
- Pazite da se priključni kabel nalazi u udubini postolja.
- Ponovno provjerite da je postolje ispravno stavljeno:
  - vodilice na tornju ventilatora moraju ući u žlijeb na postolju.
  - priključni kabel nalazi se u utoru postolja
- Zavrnite vijak u ventilator kroz rupu na postolju.
- Primitite ventilator za ručku za nošenje i postavite ga na pod.
- Provjerite stoji li toranj ventilatora stabilno.

## Rukovanje i rad

### Elementi za upravljanje (slika 5)

Na upravljačkom polju nalazi se 5 tipki i okretni prekidač sa sljedećim funkcijama:

Tipka	Funkcija
OFF	Isključivanje uređaja
1	spora brzina
2	srednja brzina
3	velika brzina
OSC STOP/MOVE	Nije pritisnuta tipka: isključena funkcija zakretanja
OSC STOP/MOVE	Pritisnuta tipka: uključena funkcija zakretanja

Okretni prekidač	Funkcija
ON	Uključivanje uređaja
OFF	Potpuno isključivanje uređaja
● 40 ● 80 ● 120	Namještanje vremena (funkcija timera) do 120 minuta. Nakon isteka namještenog vremena automatski se isključuje ventilator koji uključuje funkciju zakretanja.

### Postavljanje i uključivanje uređaja (slika 5)



#### Upozorenje!

Opasnost od ozljede zbog loše montiranog postolja. Uređaj upotrebljavajte samo ako je potpuno montiran. Uzmite u obzir upute iz odlomka „Montaža postolja“.

- Primitite uređaj za ručku i stavite ga s postoljem na stabilan, suh i vodoravan pod.
- Provjerite stoji li okretni prekidač u položaju OFF da biste se osigurali da se uređaj nehotice ne pokrene.
- Utaknite utikač u ispravno instaliranu utičnicu sa zaštitnim kontaktom.
- Postavite okretni prekidač u položaj ON.
- Pritisnite tipke 1, 2 ili 3 za željeni stupanj brzine.
- Ako želite promijeniti brzinu, pritisnite neku drugu tipku za brzinu.

## Isključivanje uređaja

- Da biste nakratko isključili uređaj, pritisnite tipku OFF.
- Da biste potpuno isključili uređaj, pritisnite tipku OFF i također okrenite okretni prekidač na položaj OFF.
- Nakon svake uporabe izvucite priključni utikač iz utičnice.

## Uključivanje funkcije zakretanja (oscilacija) (slika 6)

Da biste postigli bolju raspodjelu zraka po prostoriji, možete uključiti funkciju zakretanja.

- Pritisnite tipku OSC (1). Tipka ostaje blokirana. Ventilator se polako okreće naprijed-nazad jednim zakretnim pokretom.
- Da biste opet isključili funkciju zakretanja, ponovno pritisnite tipku OSC (1). Tipka se otključava.

Ventilator ostaje u trenutačnom zakretnom položaju.

**Napomena:** Ako se uređaj kratkotrajno isključi tipkom OFF dok je funkcija zakretanja uključena ili se okretanjem okretnog prekidača na položaj OFF potpuno isključi, funkcija zakretanja ponovo je aktivna prilikom sljedećeg uključivanja. Radi isključivanja funkcije zakretanja tipka za funkciju zakretanja mora biti otključana.

## Upotreba namještanja vremena (funkcija timera) (slika 7)

Na ventilatoru se nalazi namještanje vremena za trajanje rada do 120 minuta. Nakon isteka namještenog vremena automatski se isključuje ventilator.

- Okrenite okretni prekidač na željeno trajanje rada.
- Pritisnite tipke 1, 2 ili 3 za željeni stupanj brzine. Čuje se tihi zvuk otkucaja kao na satu.

- Ako želite poništiti namješteno vrijeme, okrenite okretni prekidač u položaj OFF. Ukida se namješteno vrijeme i isključuje se uređaj.

## Čišćenje i njega



### Upozorenje!

Opasnost od strujnog udara zbog vlage!

- Zaštitite uređaj od vlage i ulaska tekućina.
- Pazite da voda ili druge tekućine ne kapaju na uređaj, kabel ili utikač.
- Ne uranjajte uređaj, mrežni kabel i utikač u vodu ili druge tekućine niti ih držite pod tekućom vodom.

### Pozor!

Vlaga ili tekućine mogu nepopravljivo oštetiti uređaj.

- Provjerite da tijekom čišćenja vlaga ili tekućine ne prodiru u uređaj.

### Pozor!

Ne upotrebljavajte abrazivne spužve ili abrazivna sredstva za čišćenje da ne biste oštetili površinu uređaja.

- Prije čišćenja isključite uređaj i odspojite ga sa strujne mreže.
- Čistite uređaj samo suhom krpom.
- U slučaju jakog zaprljanja možete očistiti vanjski dio uređaja lagano navlaženom krpom.
- Nakon toga pažljivo osušite uređaj. Uređaj mora biti posve suh prije ponovnog uključivanja.



- Naslage prašine na zaštitnoj rešetki i na usisnim otvorima možete oprezno ukloniti usisavačem uz nisku usisnu snagu.
- Redovito zatežite vijak za pričvršćenje postolja da biste osigurali pravilan rad uređaja.

## Čuvanje

- Izvucite priključni utikač iz utičnice ako više ne upotrebljavate uređaj.
- Uređaj skladištite na čistom i suhom mjestu na kojem nema prašine.

## Zbrinjavanje

### Zbrinjavanje pakiranja

Pakiranje proizvoda sastoji se od materijala koji se može reciklirati. Zbrinite materijale za pakiranje u skladu s oznakom na javnim sabirnim mjestima ili u skladu s lokalnim propisima.

### Zbrinjavanje starog uređaja



Ako više ne želite upotrebljavati električni uređaj, besplatno ga odložite na javnom sabirnom mjestu za električne uređaje. Električni se uređaji nikako ne smiju odlagati u kante za preostali, obični otpad (vidi simbol).

### Druge napomene o zbrinjavanju

Odložite električni uređaj tako da to ne utječe na njegovu kasniju ponovnu uporabu ili reciklažu.

Električni uređaji mogu sadržavati štetne tvari. Neodgovarajuća uporaba ili oštećenje uređaja u slučaju kasnije reciklaže uređaja mogu izazvati oštećenje zdravlja ili onečišćenje voda i tla.

## Tehnički podaci

Model	VT-E0201
Napon	220 - 240 V~
Frekvencija	50/60 Hz
Snaga	45 W
Razred zaštite	II
Buka	58 dB(A)
Dimenzije (V x Š x D) u mm	780 x 240 x 240



## Jamstvo

Kaufland daje jamstvo od 3 godine od datuma kupnje.

Jamstvo ne obuhvaća oštećenja zbog nepridržavanja uputa za uporabu, zlouporabe, nestručne uporabe, popravaka od strane korisnika ili nedostatnog održavanja i nedostatne njege.

## Podaci prema Uredbi (EU) 206/2012

Identifikacijska(-e) oznaka(-e) modela: **VT-E0201** (TF-75H)

Opis	Simbol	Vrijednost	Jedinica
Maksimalna stopa protoka	F	24,39	m <sup>3</sup> / min
Ulazna snaga ventilatora	P	40,54	W
Servisna vrijednost	SV	0,60	(m <sup>3</sup> / min) / W
Potrošnja električne energije u stanju mirovanja	P <sub>SB</sub>	N/A	W
Razina buke ventilatora	L <sub>WA</sub>	58	dB(A)
Maksimalna brzina zraka	c	3,22	m / s
Norma mjerenja servisne vrijednosti	IEC 60879:1986 + cor1:1992		
Detalji o kontaktu za dobivanje više informacija	Kaufland Stiftung & Co. KG, Rötelstr. 35, 74172 Neckarsulm, Deutschland, Němec- ko, Njemačka, Niemcy, Germania, Nemecko, Германия		

## Szanowni Klienci!

Gratulujemy zakupu nowego urządzenia. Zdecydowali się Państwo na zakup produktu o doskonałym stosunku ceny do jakości, który sprawi Państwu wiele radości.

Przed rozpoczęciem użytkowania urządzenia należy zapoznać się ze wszystkimi wskazówkami dotyczącymi obsługi oraz bezpieczeństwa. Urządzenie należy użytkować wyłącznie w opisany sposób oraz wyłącznie w podanym zakresie zastosowań. W przypadku przekazania urządzenia osobom trzecim należy przekazać także całą dokumentację.

## Bezpieczeństwo

Przed pierwszym użyciem urządzenia należy uważnie przeczytać poniższe wskazówki dotyczące bezpieczeństwa.

Aby zapewnić sobie bezpieczeństwo użytkowania, należy przestrzegać wszystkich poniższych wskazówek dotyczących bezpieczeństwa.

## Zastosowanie zgodnie z przeznaczeniem

- Niniejsze urządzenie jest przeznaczone wyłącznie do użytkowania w suchych pomieszczeniach w celu wentylacji i recyrkulacji powietrza.
- Urządzenie może być używane wyłącznie w pozycji stojącej. Urządzenie nie jest przeznaczone do montażu na ścianie lub suficie i nie wolno go używać w wariantcie zawieszonym.
- Nie wolno korzystać z urządzenia na zewnątrz.
- Urządzenie przeznaczone jest do użycia w prywatnych gospodarstwach domowych. Nie jest przeznaczone do użytku komercyjnego.
- Należy wykorzystywać urządzenie wyłącznie w określonym zakresie zastosowań i tylko z oryginalnym wyposażeniem. Każde inne zastosowanie lub zmiana w urządzeniu uważane jest za niezgodne z przeznaczeniem. Nie ponosimy odpowiedzialności za szkody wynikające z zastosowania niezgodnego z przeznaczeniem lub nieprawidłowej obsługi.

## Zawartość opakowania

- Wentylator kolumnowy
- Instrukcja obsługi

Należy sprawdzić, czy wszystkie części zostały dostarczone oraz skontrolować urządzenie pod kątem uszkodzeń transportowych.

Nie używać uszkodzonego urządzenia!

W przypadku stwierdzenia szkód należy zwrócić się do filii Kaufland.

## Bezpieczeństwo dzieci i osób dorosłych



### Ostrzeżenie!

Niebezpieczeństwo uduszenia się dzieci w przypadku zabawy materiałami opakowaniowymi! Materiały opakowaniowe należy koniecznie przechowywać poza zasięgiem dzieci.

- Urządzenie to może być używane przez dzieci od 8 roku życia oraz osoby o ograniczonych zdolnościach fizycznych, sensorycznych czy mentalnych lub takie, którym brakuje wiedzy oraz/lub doświadczenia, tylko pod warunkiem, że będą nadzorowane lub zostały pouczone w zakresie bezpiecznego użytkowania urządzenia oraz zrozumiały wynikające z tego niebezpieczeństwa.
- Nie dopuszczać, by dzieci bawiły się urządzeniem.
- Należy zapewnić, aby dzieci znajdowały się pod nadzorem i nie bawiły się urządzeniem.
- Czyszczenie i konserwacja urządzenia nie mogą być przeprowadzane przez dzieci bez nadzoru.
- Dzieci w wieku poniżej 8 lat nie powinny mieć dostępu do urządzenia oraz przewodu podłączeniowego.
- Należy się upewnić, że dzieci nie umieściły żadnych przedmiotów w otworach wentylacyjnych lub w kratkach zabezpieczających.

### Ogólne zasady bezpieczeństwa

- Należy przeprowadzać regularną kontrolę urządzenia pod kątem ewentualnych uszkodzeń. Jeśli urządzenie lub przewód zasilający są uszkodzone, nie wolno używać urządzenia.
- Aby uniknąć zagrożeń, uszkodzony przewód zasilający może być wymieniany wyłącznie przez autoryzowany serwis naprawczy.
- Naprawy urządzenia może przeprowadzać wyłącznie autoryzowany serwis naprawczy. Nieprawidłowo przeprowadzane naprawy mogą nieść ze sobą poważne niebezpieczeństwo dla użytkownika.
- Urządzenia nie wolno użytkować w bezpośrednim sąsiedztwie wody, na przykład wanny, prysznic, zlewu lub basenu. Bliskość wody stanowi zagrożenie, nawet jeśli urządzenie jest wyłączone.

- Nie narażać urządzenia na działanie wilgoci lub deszczu. Urządzenie należy użytkować jedynie w suchych pomieszczeniach, nigdy w łazience, wilgotnych pomieszczeniach piwnicznych itp.
- Przed zdjęciem zabezpieczeń należy odłączyć urządzenie od sieci zasilającej.
- Wtyczkę należy wyciągać z gniazda sieciowego, chwytając za nią, a nie za kabel.
- Z urządzenia można korzystać jedynie wtedy, gdy jest ono całkowicie złożone.
- Nigdy nie należy używać urządzenia bez kratki zabezpieczającej.
- Nie użytkować urządzenia w pobliżu źródeł otwartego ognia.
- Nie użytkować urządzenia w pobliżu zasłon, obrusów, części garderoby lub innych podobnych przedmiotów. Strumień powietrza może powodować ich wciąganie.
- W przypadku długich włosów należy zachować ostrożność. Strumień powietrza może powodować wciąganie długich włosów.
- Nigdy nie zasłaniać kratki zabezpieczających.
- Nie kłaść części garderoby, ani innych przedmiotów na urządzeniu.
- W otworach wentylacyjnych lub w kratkach zabezpieczających nie należy umieszczać żadnych przedmiotów.
- Urządzenie należy chronić przed wilgocią i przenikaniem cieczy.
- Upewnić się, że na urządzenie, kabel sieciowy i wtyczkę nie kapie woda ani żadna inna ciecz.
- Nie zanurzać urządzenia, przewodu podłączeniowego oraz wtyczki sieciowej w wodzie lub innych cieczach i nie trzymać tych części pod bieżącą wodą.
- Należy stosować się do wskazówek zawartych w rozdziale „Czyszczenie i pielęgnacja”.

### **Bezpieczeństwo podczas ustawiania i podłączania**

- Urządzenie należy podłączać wyłącznie do źródła zasilania, którego napięcie i częstotliwość są zgodne z danymi na tabliczce znamionowej! Tabliczka znamionowa znajduje się z tyłu urządzenia.
- Urządzenie należy podłączać wyłącznie do nieuszkodzonego, prawidłowo zamontowanego gniazda wtykowego ze stykiem uziemującym.
- Należy zawsze ustawiać urządzenie na podłodze, nie na stole ani innym meblu.
- Zawsze stawiać urządzenie na stabilnej, suchej, równej i antypoślizgowej powierzchni.
- Nie wolno stawiać urządzenia na gorącej powierzchni ani w pobliżu źródła ciepła.
- Nie należy ustawiać urządzenia w gorącym, mokrym lub bardzo wilgotnym otoczeniu.
- Nie wystawiać urządzenia na bezpośrednie działanie promieni słonecznych lub wysokiej temperatury.
- Temperatura otoczenia w miejscu ustawienia urządzenia nie może przekraczać 40°C.

- Urządzenie jest wyposażone w plastikowe nóżki. W przypadku podłóg powlekanych lakierem, tworzywem sztucznym lub czyszczonych środkami pielęgnacyjnymi nie można wykluczyć, że substancje te uszkodzą i zmiękczą plastikowe nóżki. W razie potrzeby pod urządzeniem należy umieścić podkładkę antypoślizgową.

### Bezpieczeństwo podczas użytkowania

- Nigdy nie pozostawiać uruchomionego urządzenia bez nadzoru.
- Urządzenie należy zabezpieczać przed zwierzętami.
- Nie przemieszczać i nie przenosić urządzenia, gdy jest ono włączone.
- Po każdym użyciu należy wyciągać wtyczkę sieciową z gniazdka.

### Bezpieczeństwo podczas czyszczenia urządzenia

- Przed każdym czyszczeniem należy wyłączyć urządzenie i odłączyć od zasilania.

### Przed pierwszym uruchomieniem

- Przed pierwszym użyciem należy usunąć z urządzenia wszystkie materiały opakowaniowe.
- Przed pierwszym użyciem należy starannie wyczyścić urządzenie (patrz rozdział „Czyszczenie i pielęgnacja”).

### Nazwy części (rys. 1)

- Wentylator kolumnowy
- Podstawa (dwuczęściowa)
- Śruba do montażu na podstawie
- Uchwyt (na tylnej stronie urządzenia)
- Panel obsługowy

## Montaż podstawy



### (rys. 2 do 4)

- Przed montażem należy dopilnować, aby urządzenie było wyłączone, a wtyczka wyjęta z gniazda zasilania.
- Umieścić wentylator kolumnowy (a) na miękkiej, stabilnej powierzchni. Na przykład na kocu, rozłożonym na podłodze lub na wystarczająco dużym stole.
- Zmontować dwie połówki podstawy (b) tak, aby 2 trzpienie na jednej połowie zatrasnęły się w 2 pierścieniowych uchwytach na drugiej połowie. Obydwie połówki muszą teraz utworzyć okrągłą płytę.
- Podnieść lekko wentylator kolumnowy za spód i umieścić podstawę z 3 wpustami odpowiednio na 3 zaczepach blokujących.
- Upewnić się, że kabel zasilający znajduje się we wgłębieniu podstawy.
- Sprawdzić ponownie, czy podstawa jest prawidłowo ustawiona:
  - Zaczepy prowadzące na wentylatorze kolumnowym muszą zatrasnąć się we wpustkach w podstawie.
  - Kabel sieciowy musi znajdować się we wgłębieniu podstawy.
- Wkręcić śrubę przez otwór w podstawie do wentylatora.
- Chwycić zamontowany wentylator kolumnowy za uchwyt i postawić na podłodze.
- Sprawdzić, czy wentylator kolumnowy jest nieruchomy.

## Obsługa i eksploatacja

### Elementy obsługowe (rys. 5)

Panel obsługowy ma 5 przycisków i obrotowy przełącznik z następującymi funkcjami:

Przycisk	Funkcja
OFF	Wyłączanie urządzenia
1	Wolne obroty
2	Średnie obroty
3	Wysokie obroty
OSC 	Przycisk niewciśnięty: Funkcja obracania (oscylacji) wyłączona
OSC 	Przycisk wciśnięty: Funkcja obracania (oscylacji) włączona

Pokrętło	Funkcja
ON	Włączanie urządzenia
OFF	Całkowite wyłączenie urządzenia
● 40	Ustawienie czasu (funkcja czasomierza) do 120 minut.
● 80	Po upływie ustawionego czasu wentylator wraz z funkcją obrotu wyłącza się automatycznie.
● 120	

## Ustawianie i włączanie urządzenia

(rys. 5)



### Ostrzeżenie!

Niebezpieczeństwo zranienia w przypadku nieprawidłowego montażu podstawy. Z urządzenia można korzystać jedynie wtedy, gdy jest ono całkowicie złożone. Należy postępować zgodnie z instrukcjami podanymi w rozdziale „Montaż podstawy”.

- Urządzenie chwycić za uchwyt i ustawić podstawę na stabilnej, suchej i poziomej powierzchni.
- Upewnić się, że pokrętło znajduje się w pozycji OFF, aby zapobiec niezamierzonemu uruchomieniu urządzenia.
- Włożyć wtyczkę do właściwie zamontowanego gniazdka sieciowego ze stykiem ochronnym.
- Ustawić przełącznik obrotowy w pozycji ON.
- Nacisnąć jeden z przycisków 1, 2 lub 3, aby ustawić żądany poziom prędkości.
- Aby zmienić prędkość, należy wcisnąć inny przycisk prędkości.

### Wyłączanie urządzenia

- Aby wyłączyć urządzenie, należy wcisnąć krótko wyłącznik OFF.
- Aby całkowicie wyłączyć urządzenie, należy nacisnąć przycisk OFF i ustawić pokrętło również w pozycji OFF.
- Po każdym użyciu należy wyciągać wtyczkę sieciową z gniazdka.

## Włączanie funkcji obracania (oscylacji) (rys. 6)

W celu lepszego rozprowadzenia powietrza w pomieszczeniu można włączyć funkcję obracania wentylatora.

- Wcisnąć przycisk OSC (1). Przycisk pozostaje zablokowany. Urządzenie będzie się obracać powoli w jedną i w drugą stronę.
- Aby wyłączyć funkcję obrotu, ponownie nacisnąć przycisk OSC (1). Przycisk pozostaje odblokowany.

Wentylator zatrzyma się w aktualnej pozycji.

**Wskazówka:** Jeśli urządzenie zostanie całkowicie wyłączone krótkim wciśnięciem przycisku OFF lub obróceniem pokrętki w pozycję OFF w momencie, w którym funkcja obracania będzie aktywna, wówczas funkcja ta będzie również aktywna w momencie kolejnego włączenia urządzenia. Aby wyłączyć funkcję obrotu, przycisk funkcji obrotu musi znajdować się w stanie odblokowanym.

## Korzystanie z ustawiania czasu (funkcja czasomierza) (rys. 7)

Wentylator ma możliwość ustawienia czasu pracy na okres do 120 minut. Po upływie ustawionego czasu wentylator wyłącza się automatycznie.

- Obrócić pokrętkę na żądany czas pracy.
- Nacisnąć jeden z przycisków 1, 2 lub 3, aby ustawić żądany poziom prędkości. Słychać cichy dźwięk tykania, podobny do tego z zegara. Aby anulować ustawienie czasu, należy przekręcić pokrętkę do pozycji OFF. Ustawienie czasu zostanie anulowane, a urządzenie wyłączy się.

## Czyszczenie i pielęgnacja



### Ostrzeżenie!

W przypadku występowania wilgoci występuje ryzyko porażenia prądem!

- Urządzenie należy chronić przed wilgocią i przenikaniem cieczy.
- Należy upewnić się, że na urządzenie, kabel zasilający i wtyczkę nie kapie woda ani żadna inna ciecz.
- Nie zanurzać urządzenia, przewodu zasilającego oraz wtyczki sieciowej w wodzie lub innych cieczach i nie trzymać tych części pod bieżącą wodą.

### Uwaga!

Wilgoć lub ciecze mogą całkowicie uszkodzić urządzenie.

- Podczas czyszczenia należy upewnić się, że nie wnikają do niego żadne ciecze.

### Uwaga!

Nie stosować gąbek ani środków do szorowania, aby nie uszkodzić powierzchni urządzenia.

- Przed przystąpieniem do czyszczenia należy wyłączyć urządzenie i odłączyć je od sieci elektrycznej.
- Oczyszczyć urządzenie suchą ściereczką.
- W przypadku mocnego zabrudzenia zewnętrznej strony urządzenia można czyścić lekko nawilżoną ściereczką.
- Następnie starannie wysuszyć urządzenie. Przed ponownym włączeniem urządzenie musi być całkowicie wysuszone.
- Kurz zalegający na kratce zabezpieczającej i otworach wlotowych można usuwać przy



użyciu odkurzacza ustawionego na niewielką moc ssania z zachowaniem ostrożności.

- Aby zapewnić prawidłowe działanie urządzenia, należy regularnie dokręcać śrubę do mocowania podstawy.

## Przechowywanie urządzenia

- Po zakończeniu używania wyciągnąć wtyczkę z gniazdka.
- Urządzenie należy przechowywać w czystym, wolnym od kurzu i suchym miejscu.

## Utylizacja

### Utylizacja opakowania

Opakowanie produktu wykonane jest z materiałów podlegających recyklingowi. Materiały opakowaniowe należy utylizować zgodnie z ich oznakowaniem w publicznych punktach odbioru odpadów lub zgodnie z wytycznymi obowiązującymi w danym kraju.

### Utylizacja zużytego sprzętu



Jeśli nie chcą już Państwo używać swojego urządzenia elektrycznego, należy je bezpłatnie przekazać do punktu odbioru zużytego sprzętu elektrycznego. W żadnym wypadku nie wolno wyrzucać zużytych urządzeń elektrycznych do pojemników na odpady nienadające się do ponownego przetworzenia (patrz symbol).

### Pozostałe wskazówki dotyczące utylizacji

Należy oddać urządzenie w takim stanie, aby możliwe było jego późniejsze ponowne wykorzystanie lub przetworzenie.

Urządzenia elektryczne mogą zawierać szkodliwe substancje. Nieprawidłowe obchodzenie się lub uszkodzenie urządzenia mogą stwarzać zagrożenia dla zdrowia lub powodować zanieczyszczenie wody lub gleby podczas późniejszego użytkowania.

## Dane techniczne

Model	VT-E0201
Napięcie	220 - 240 V~
Częstotliwość	50/60 Hz
Moc	45 W
Klasa ochronności	II
Poziom hałasu	58 dB(A)
Wymiary (wys. x szer. x gł.) w mm	780 x 240 x 240



## Gwarancja

Kaufland udziela Państwu gwarancji na 3 lata od daty zakupu.

Gwarancja nie obejmuje szkód związanych z nieprzestrzeganiem instrukcji obsługi, użytkowaniem niezgodnym z przeznaczeniem, nieprawidłowym obchodzeniem się z urządzeniem, naprawami przeprowadzonymi na własną rękę lub niewystarczającą konserwacją i pielęgnacją.

## Informacje zgodne z rozporządzeniem (UE) 206/2012

Identyfikator(-y) modelu: **VT-E0201** (TF-75H)

Opis	Symbol	Wartość	Jednostka
Maksymalne natężenie przepływu wentylatora	F	24,39	m <sup>3</sup> /min
Moc wentylatora	P	40,54	W
Wartość eksploatacyjna	SV	0,60	(m <sup>3</sup> /min)/W
Pobór mocy w trybie czuwania	P <sub>SB</sub>	N/A	W
Poziom mocy akustycznej wentylatora	L <sub>WA</sub>	58	dB(A)
Maksymalna prędkość powietrza	c	3,22	m/s
Norma dla pomiaru wartości eksploatacyjnej	IEC 60879:1986 + cor1:1992		
Dodatkowych informacji udzielają	Kaufland Stiftung & Co. KG, Rötelstr. 35, 74172 Neckarsulm, Deutschland, Němec- ko, Njemačka, Niemcy, Germania, Nemecko, Германия		

## Stimate client,

---

Vă felicităm pentru cumpărarea noului dvs. aparat. Ați decis să alegeți un produs cu un raport calitate-preț excelent care vă va aduce multe satisfacții.

Înainte de utilizarea aparatului familiarizați-vă cu toate instrucțiunile privind operarea și siguranța.

Utilizați aparatul numai în modul descris și numai în scopurile menționate. În cazul transmiterii aparatului unei alte persoane, predați-i, de asemenea, toate documentele aferente acestuia.

## Siguranța

---

Citiți cu atenție următoarele instrucțiuni privind siguranța înainte a primei utilizări a aparatului.

În vederea unei utilizări sigure respectați toate instrucțiunile privind siguranță prezentate în continuare.

### Utilizarea conform destinației

- Acest aparat este conceput exclusiv pentru ventilarea și recircularea aerului în încăperi uscate.
- Aparatul poate fi utilizat numai în poziție verticală. Aparatul nu este destinat montării pe perete sau în tavan și nu este permisă în nicio situație utilizarea în poziție suspendată.
- Nu utilizați aparatul în aer liber.
- Aparatul este destinat exclusiv pentru uz casnic. Aparatul nu este prevăzut pentru utilizarea în scopuri profesionale.
- Folosiți aparatul numai pentru domeniul de utilizare descris și cu accesoriile originale. Orice altă utilizare sau modificare a aparatului sunt considerate ca fiind neconforme. Producătorul nu răspunde pentru daunele produse ca urmare a utilizării necorespunzătoare sau operării eronate.

## Pachetul de livrare

---

- Ventilator turn
- Instrucțiuni de folosire

Verificați existența tuturor componentelor și aparatul cu privire la deteriorări survenite în timpul transportului.

Nu puneți în funcțiune aparatul dacă acesta este deteriorat!

În cazul defectării contactați un magazin Kaufland.

## Siguranța copiilor și a persoanelor



### Avertizare!

Pericol de asfixiere pentru copii la joaca cu materialul de ambalare! Țineți neapărat materialul de ambalare departe de copii.

- Acest aparat poate fi utilizat de copiii de peste 8 ani, precum și de persoane cu abilități fizice, senzoriale sau mentale reduse sau fără experiență și/sau cunoștințe necesare, dacă sunt supravegheate sau dacă au fost instruite cu privire la utilizarea sigură a acestui aparat și au înțeles pericolele cu privire la acesta.
- Nu permiteți copiilor să se joace cu aparatul.
- Copiii trebuie supravegheați pentru a vă asigura că aceștia nu se joacă cu aparatul.
- Curățarea și acțiunile de întreținere destinate utilizatorului nu se vor efectua de către copii fără ca aceștia să fie supravegheați.
- Mențineți aparatul și cablul de conexiune departe de accesul copiilor cu vârsta sub 8 ani.
- Asigurați-vă că nu vor fi introduse obiecte în orificiile de ventilație sau în grilajul de protecție de către copii.

### Aspecte generale privind siguranța

- Aparatul și cablul de alimentare trebuie verificate periodic cu privire la existența de deteriorări. Dacă aparatul sau cablul de alimentare sunt deteriorate, nu mai este permisă utilizarea aparatului.
- În cazul defectării cablului de alimentare, în vederea evitării pericolelor, acesta se va înlocui numai de către un centru autorizat de reparații.
- Reparațiile la aparat trebuie efectuate numai de către un service autorizat. Reparațiile necorespunzătoare pot avea drept urmare pericole semnificative pentru utilizator.
- Aparatul nu trebuie utilizat în imediata apropiere a apei, de exemplu a unei căzi de baie, a unui duș sau a unei piscine. Apropierea de apă reprezintă un pericol chiar și atunci când aparatul este oprit.
- Nu expuneți aparatul la umiditate sau la ploaie. Utilizați aparatul numai în încăperi uscate, în nicio situație în baie, în subsoluri umede sau în alte spații asemănătoare.
- Asigurați-vă că ventilatorul este decuplat de la rețeaua de alimentare cu energie electrică înainte de demontarea dispozitivului de protecție.
- Scoateți întotdeauna cablul de curent din priză trăgând de ștecăr, niciodată de cablu.
- Aparatul poate fi utilizat numai după ce a fost montat complet.

- Nu utilizați niciodată aparatul fără grilaj de protecție.
- Nu operați aparatul în apropierea surselor de foc deschis.
- Nu utilizați aparatul în apropiere de perdele, fețe de masă, articole vestimentare sau obiecte similare. Acestea pot fi aspirate de curentul de aer.
- Acordați atenție în cazul părului lung. Părul lung poate fi aspirat de curentul de aer.
- Nu acoperiți niciodată grilajul de protecție.
- Nu amplasați niciodată articole vestimentare sau obiecte pe aparat.
- Nu introduceți obiecte în orificiile de ventilație sau în grilajul de protecție.
- Protejați aparatul împotriva umidității și a lichidelor.
- Asigurați-vă că apa sau alte lichide nu se scurg pe aparat, cablul de alimentare sau pe ștecărul.
- Nu introduceți aparatul, adaptorul de rețea și ștecărul în apă sau în alte lichide și nu țineți aceste piese sub apă curentă.
- Respectați indicațiile din secțiunea „Curățarea și îngrijirea”.

### **Siguranța la instalare și conectare**

- Conectați aparatul numai la surse de alimentare cu energie electrică ale căror tensiune și frecvență corespund indicațiilor de pe plăcuța de fabricație! Plăcuța de fabricație se află pe partea posterioară a aparatului.
- Conectați aparatul numai la o priză cu împământare instalată corespunzător și nedeteriorată.
- Așezați aparatul întotdeauna pe o pardoseală, nu pe o masă sau pe alt articol de mobilier.
- Așezați aparatul întotdeauna pe o suprafață stabilă, uscată, plană, orizontală și antiderapantă.
- Aparatul nu se va amplasa pe o suprafață fierbinte sau în apropierea unei surse de căldură.
- Nu amplasați aparatul într-un mediu foarte cald, ud sau umed.
- Nu expuneți aparatul razelor directe ale soarelui sau căldurii.
- Temperatura ambientală la locația de instalare nu trebuie să depășească 40 ° C.

- Aparatul este prevăzut cu picioare din material plastic. Pentru pardoselile acoperite cu vopsele sau plastic sau tratate cu produse de îngrijire, nu se poate exclude posibilitatea că aceste substanțe vor ataca și diminua rezistența picioarele din plastic. Dacă este cazul, așezați sub aparat o bază antiderapantă.

### **Siguranța la utilizare**

- Nu lăsați niciodată aparatul nesupravegheat pe durata funcționării.
- Nu lăsați animalele să se apropie de aparat.
- Nu mișcați și nu deplasați aparatul cât timp este pornit.
- Scoateți ștecărul din priză după fiecare utilizare.

### **Siguranța la curățare**

- Opriți aparatul de fiecare dată înaintea curățării și deconectați-l de la rețeaua electrică.

## Înainte de prima punere în funcțiune

- Îndepărtați toate materialele de ambalare de pe aparat înainte de prima utilizare a acestuia.
- Curățați temeinic aparatul înainte de prima utilizare (pentru aceasta se va consulta secțiunea „Curățarea și îngrijirea”).

## Denumirea pieselor (imaginea 1)

- Ventilator turn
- Stativ (două părți)
- Șurub pentru montarea stativului
- Mâner de transport (pe latura posterioară a aparatului)
- Panou de comandă

## Montarea stativului (imaginea 2) până la (4)



- Asigurați-vă că, înainte de montaj, aparatul este oprit și ștecărul este scos din priză.
- Amplasați ventilatorul turn (a) pe o suprafață moale, stabilă. De exemplu, pe o pătură pe care o întindeți pe podea sau pe o masă suficient de mare.
- Amplasați împreună cele două jumătăți ale stativului (b), astfel încât cele 2 știfturi de pe o jumătate a stativului să pătrundă în cele 2 caneluri în formă inelară de pe cealaltă jumătate a stativului. Cele două jumătăți trebuie să formeze astfel o placă circulară.
- Ridicați ventilatorul turn ușor din partea inferioară și amplasați stativul cu cele 3 caneluri pe cele 3 pinuri de blocare.
- Asigurați-vă în acest sens că, cablul de alimentare pătrunde în golul stativului.

- Verificați din nou dacă stativul este montat corect:
  - Ghidajele de pe ventilatorul turn trebuie să intre în fantele de pe soclu
  - Cablul de alimentare trebuie să pătrundă în golul stativului
- Înșurubați șurubul în gaura din soclul ventilatorului.
- Fixați ventilatorul turn montant de mânerul de transport și amplasați-l pe podea.
- Verificați dacă ventilatorul turn este stabil.

## Operare și exploatare

### Elemente de comandă (imaginea 5)

Panoul de comandă dispune de 5 taste și un buton rotativ cu următoarele funcții:

Tasta	Funcția
OFF / OPRIT	Oprirea aparatului
1	viteză redusă
2	viteză medie
3	viteză ridicată
OSC  STOP/MOVE	Tasta nu a fost acționată. Funcția de rotire (oscilare) dezactivată
OSC  STOP/MOVE	Tasta apăsată: Funcția de rotire (oscilare) activată

Buton rotativ	Funcția
ON / PORNIT	Pornirea aparatului
OFF / OPRIT	Oprirea completă a aparatului
● 40	Configurarea orei (funcția de temporizator) până la 120 de minute. După expirarea intervalului de timp configurat, ventilatorul, inclusiv funcția de pivotare, se oprește automat.
● 80	
● 120	

### Amplasarea și pornirea aparatului ( imaginea 5 )



#### Avertizare!

Pericol de rănire dacă stativul nu este montat corect. Utilizați aparatul numai când acesta este montat complet. În acest scop, respectați secțiunea „Montarea stativului”.

- Fixați aparatul de mâner și amplasați-l cu stativul pe o pardoseală stabilă, uscată și plană.
- Verificați că butonul rotativ este în poziția OFF pentru a vă asigura că aparatul nu pornește accidental.
- Introduceți ștecărul într-o priză instalată în mod corespunzător.
- Poziționați butonul rotativ în poziția ON.
- Apăsăți una dintre tastele 1, 2 sau 3 pentru a selecta nivelul de viteză dorit.
- Dacă doriți să modificați viteza, acționați o altă tastă de viteză.

### Oprirea aparatului

- Pentru a opri pentru scurt timp aparatul, apăsați tasta OFF.
- Pentru a opri complet dispozitivul, apăsați tasta OFF și rotiți și butonul rotativ de asemenea în poziția OFF.
- Scoateți ștecărul din priză după fiecare utilizare.

### Funcția de rotire (oscilare) comutator ( imaginea 6 )

Pentru o mai bună distribuire a aerului în încăperea, puteți porni funcția de oscilare.

- Apăsăți tasta „OSC” (1). Tasta rămâne blocată. Ventilatorul se rotește cu viteză redusă înainte și înapoi.
- Pentru a opri din nou funcția de pivotare, apăsați din nou tasta OSC (1). Tasta este deblocată.  
Ventilatorul se oprește în poziția curentă de pivotare.

**Indicație:** Dacă aparatul este oprit pentru scurt timp cu tasta OFF în timp ce funcția de pivotare este activată sau dacă este oprit complet prin rotirea butonului rotativ în poziția OFF, funcția de pivotare va fi reactivată la următoarea pornire. Pentru a opri funcția de pivotare, tasta pentru funcția de pivotare trebuie să fie în stare deblocată.

### Configurarea intervalului de timp (funcția de temporizare) ( imaginea 7 )

Ventilatorul dispune de o opțiune de configurare a intervalului de timp pentru un interval de funcționare de până la 120 de minute. După expirarea intervalului de timp configurat, ventilatorul se va opri automat.

- Rotiți butonul rotativ la intervalul de funcționare dorit.

- Apăsați una dintre tastele 1, 2 sau 3 pentru a selecta nivelul de viteză dorit. Se aude un sunet discret, un ticăit, similar unui ceas.
- Dacă doriți să anulați configurarea intervalului de timp, rotiți butonul rotativ în poziția OFF.  
Configurarea intervalului de timp este anulată, iar aparatul se oprește.

## Curățarea și îngrijirea



### Avertizare!

Pericol de electrocutare din cauza umezelii!

- Protejați aparatul împotriva umidității și lichidelor.
- Asigurați-vă că apa sau alte lichide nu se scurg pe aparat, cablul de alimentare sau pe ștecăr.
- Nu scufundați aparatul, cablul de alimentare cu energie electrică și ștecărul în apă sau în alte lichide și nu țineți aceste piese sub jet de apă.

### Atenție!

Umiditatea sau lichidele pot deteriora aparatul în mod ireparabil.

- Asigurați-vă că la curățare, umiditatea sau lichidele nu pot pătrunde în aparat.

### Atenție!

Pentru a evita deteriorarea suprafeței aparatului nu utilizați bureți abrazivi și nici substanțe de curățare abrazive.

- Înaintea curățării, opriți aparatul și deconectați-l de la rețeaua electrică.
- Curățați aparatul cu o lavetă uscată.

- În cazul unui nivel foarte ridicat de contaminare cu impurități, puteți curăța exteriorul aparatului cu o lavetă ușor umezită.
- Uscați după aceea cu grijă aparatul. Aparatul trebuie să fie complet uscat înainte de repornire.
- Depunerile de praf de pe grilajul de protecție și la nivelul orificiilor de aspirație pot fi îndepărtate cu atenție cu un aspirator, la putere scăzută de aspirație.
- Strângeți periodic șurubul pentru fixarea stativului pentru a asigura funcționarea corespunzătoare a aparatului.

## Depozitarea

- Dacă nu mai folosiți aparatul, decuplați ștecărul din priză.
- Depozitați aparatul într-un loc curat, fără praf și uscat.

## Eliminarea

### Eliminarea ambalajului

Ambalajul produsului este fabricat din materiale reciclabile. Eliminați materialele de ambalare în conformitate cu marcasele acestora prin intermediul centrelor publice de colectare, respectiv în conformitate cu prevederile naționale specifice.

### Eliminarea aparatelor uzate



Atunci când nu mai doriți să utilizați aparatul electric, predăți-l unui centru public de colectare a aparatelor electrice uzate. Aparatele electrice uzate nu trebuie în niciun caz aruncate în containerele pentru gunoi (a se vedea simbolul).



## Indicații suplimentare privind eliminarea

Predați aparatul electric uzat fără a afecta re-folosirea sau valorificarea a acestuia.

Aparatele electrice uzate pot conține substanțe poluante. În cazul manipulării necorespunzătoare sau deteriorării aparatului, cu ocazia valorificării ulterioare, aceste substanțe pot cauza probleme de sănătate sau infesta apa și solul.

## Date tehnice

Model	VT-E0201
Tensiunea	220 - 240 V~
Frecvența	50/60 Hz
Puterea	45 W
Clasa de protecție	II 
Zgomot	58 dB(A)
Dimensiuni (Î x L x A) în mm	780 x 240 x 240



## Garanția

Kaufland acordă o garanție de 3 ani de la data cumpărării.

Sunt exceptate de la garanție daunele provocate ca urmare a nerespectării instrucțiunilor de folosire, utilizării abuzive, manipulării necorespunzătoare, reparațiilor neautorizate sau întreținerii și îngrijirii insuficiente.

## Informații conform Regulamentului (UE) 206/2012

Identificatorul de model(e): **VT-E0201** (TF-75H)

Descriere	Simbol	Valoare	Unitate
Debitul maxim al ventilatorului	F	24,39	m <sup>3</sup> /min
Puterea de intrare a ventilatorului	P	40,54	W
Valoarea de uz	SV	0,60	(m <sup>3</sup> /min)/W
Consumul de putere în modul standby	P <sub>SB</sub>	N/A	W
Nivelul de putere acustică al ventilatorului	L <sub>WA</sub>	58	dB(A)
Viteza maximă a aerului	c	3,22	m/s
Standardul de măsurare pentru valoarea de uz	IEC 60879:1986 + cor1:1992		
Datele de contact pentru informații suplimentare	Kaufland Stiftung & Co. KG, Rötelstr. 35, 74172 Neckarsulm, Deutschland, Němec-ko, Njemačka, Niemcy, Germania, Nemecko, Германия		

## Vážená zákazníčka, vážení zákazník!

---

Blahoželáme Vám ku kúpe Vášho nového prístroja. Rozhodli ste sa pre výrobok s výborným výkonom za vynikajúcu cenu, ktorý vám prinesie veľa radosti.

Pred použitím prístroja sa oboznámte so všetkými pokynmi týkajúcimi sa obsluhy a bezpečnosti.

Prístroj používajte len predpísaným spôsobom a na účely, na ktoré je určený. Pri odovzdávaní výrobku tretej strane jej odovzdajte aj všetky podklady.

## Bezpečnosť

---

Predtým, ako prístroj prvý raz použijete, si dôsledne prečítajte nasledujúce bezpečnostné pokyny.

Za účelom bezpečného používania dodržiavajte nasledujúce bezpečnostné pokyny.

### Používanie podľa účelu

- Tento prístroj je určený výhradne na vetranie a cirkuláciu vzduchu v suchých miestnostiach.
- Zariadenie sa môže používať iba v stojacej polohe. Prístroj nie je určený na montáž na stenu alebo strop a nikdy sa nesmie prevádzkovať zavesený.
- Prístroj nepoužívajte v exteriéri.
- Prístroj je určený len na používanie v domácnostiach. Nie je určený na používanie v obchodných prevádzkach.
- Prístroj používajte len na predpísané účely a s originálnym príslušenstvom. Každé iné použitie alebo zmeny na prístroji sú v rozpore s účelom použitia. Za škody vzniknuté následkom použitia v rozpore s určením alebo zlej obsluhy nepreberá predávajúci zodpovednosť.

## Rozsah dodávky

---

- Vežový ventilátor
- Návod na obsluhu

Skontrolujte, či vám boli dodané všetky diely a či sa prístroj pri preprave nepoškodil.

Poškodený prístroj neuvádzajte do prevádzky!  
V prípade poškodenia sa obráťte na niektorú z pobočiek Kaufland.

## Bezpečnosť detí a osôb



### Varovanie!

Nebezpečenstvo udusenía detí pri hre s obalovým materiálom! Obalový materiál uschovávajújte vždy mimo dosahu detí.

- Tento prístroj smú používať deti od 8 rokov, ako i osoby s obmedzenými fyzickými, zmyslovými alebo duševnými schopnosťami alebo nedostatkom skúseností a/alebo vedomostí, ak sú pod dohľadom alebo ak boli poučené o bezpečnom používaní prístroja a porozumeli nebezpečenstvám spojeným s jeho používaním.
- Deti sa nesmú s prístrojom hrať.
- Deti by mali byť pod dohľadom, aby bolo zaistené, že sa s prístrojom nebudú hrať.
- Čistenie a používateľskú údržbu prístroja nesmú robiť deti bez dozoru.
- Deti mladšie ako 8 rokov by sa nemali zdržiavať v blízkosti prístroja a prípojného vedenia.
- Zabezpečte, aby deti nekladali žiadne predmety do ventilačných otvorov alebo do ochrannej mriežky.

## Všeobecná bezpečnosť

- Prístroj a sieťový prívod musia byť pravidelne kontrolované na náznaky poškodení. Ak je prístroj alebo sieťový prívod poškodený, prístroj sa viac nesmie používať.
- V prípade poškodenia sieťového kábla ho smie vymeniť len autorizovaný opravný servis, aby sa zabránilo ohrozeniam.
- Prístroj smie opravovať iba autorizovaný servis. Neodborné opravy môžu znamenať pre používateľa značné nebezpečenstvá.
- Prístroj sa nesmie používať v blízkosti vody, napríklad vane, sprchy, umývadla alebo bazéna. Blízkosť vody predstavuje nebezpečenstvo, aj keď je prístroj vypnutý.
- Nevystavujte prístroj vlhkosti alebo dažďu. Prístroj používajte iba v suchých miestnostiach, nikdy nie v kúpeľni, vo vlhkých pivniciach a podobne.
- Je potrebné zabezpečiť, aby sa ventilátor pred odstránením ochranného zariadenia odpojil zo sieťovej zásuvky.
- Sieťovú zástrčku odpájajte zo zásuvky vždy za zástrčku, nikdy nie za kábel.
- Prístroj sa smie používať len vtedy, keď je úplne zmontovaný.
- Nikdy neprevádzkujte prístroj bez ochrannej mriežky.
- Prístroj neprevádzkujte v blízkosti otvoreného ohňa.

- Prístroj neprevádzkujte v blízkosti záclon, obrusov, odevov alebo podobných predmetov. Tieto môžu byť nasávané prúdom vzduchu.
- Upozornenie: buďte opatrní pri dlhých vlasoch. Dlhé vlasy môžu byť nasávané prúdom vzduchu.
- Nikdy nezakrývajte ochrannú mriežku.
- Na prístroj nekladte žiadne oblečenie alebo predmety.
- Do vetracích otvorov alebo do ochrannej mriežky nestrkajte žiadne predmety.
- Chráňte prístroj pred vlhkosťou a prenikaním kvapalín.
- Zaisťte, aby na prístroj, sieťový kábel alebo sieťovú zástrčku nekvapkala voda či iné kvapaliny.
- Prístroj, prívodný kábel a sieťovú zástrčku nenamáčajte do vody alebo do iných kvapalín ani ich neumývajte pod tečúcou vodou.
- Venujte pozornosť odseku „Čistenie a ošetrovanie“.

### **Bezpečnosť pri montáži a zapájaní**

- Prístroj zapájajte len do takého elektrického zdroja, ktorého napätie a frekvencia zodpovedajú údajom na typovom štítku! Typový štítok sa nachádza na zadnej strane prístroja.
- Prístroj pripojte len do nepoškodenej, podľa predpisov nainštalovanej zásuvky s ochranným kontaktom.
- Prístroj ukladajte vždy na podlahu, nie na stôl alebo na iný nábytok.
- Prístroj kladte vždy na stabilnú, suchú, plochú, vodorovnú a protišmykovú plochu.
- Prístroj sa nesmie umiestňovať na horúcu plochu alebo do blízkosti zdrojov tepla.
- Neumiestňujte prístroj do horúceho, mokrého alebo veľmi vlhkého prostredia.
- Prístroj nevystavujte priamemu slnku ani vysokým teplotám.
- Teplota prostredia v mieste umiestnenia nesmie presiahnuť viac ako 40 °C.

- Prístroj je vybavený plastovými nožičkami. Pri dlážkach, ktoré majú lakový alebo plastový povrch, alebo boli ošetrené prostriedkami na údržbu, nemôže byť vylúčené, že tieto látky nenapadnú a nezmäkčia plastové nožičky. V prípade potreby umiestnite pod spotrebič protišmykovú podložku.

### **Bezpečnosť počas obsluhy**

- Počas prevádzky nenechávajte prístroj nikdy bez dozoru.
- Držte zvieratá mimo prístroja.
- Nepohybujte alebo neprenášajte prístroj, kým je ešte horúci.
- Po každom použití vytiahnite sieťovú zástrčku zo zásuvky.

### **Bezpečnosť pri čistení**

- Pred každým čistením prístroj vypnite a odpojte ho z elektrickej siete.

## Pred prvým uvedením do prevádzky

- Pred prvým použitím odstráňte z prístroja všetky obalové materiály.
- Pred prvým použitím prístroj dôkladne vyčistite (pozrite odsek „Čistenie a starostlivosť“).

## Opis súčastí (obrázok 1)

- a vežový ventilátor
- b podstavec (dvojdielny)
- c skrutka na upevnenie na podstavec
- a držadlo (na zadnej strane prístroja)
- e ovládací panel

## Montáž podstavca (obrázok 2 až 4)



- Pred montážou sa ubezpečte, že je prístroj vypnutý a zástrčka je vyťahnutá z elektrickej zásuvky.
- Umiestnite vežový ventilátor (a) na mäkkú a stabilnú plochu. Napríklad na prikrývku, ktorú rozprestriete na podlahu alebo na dostatočne veľký stôl.
- Zložte obe polovice podstavca (b) tak, aby 2 kolíky na jednej polovici stojana zasahovali do 2 kruhových otvorov druhej polovice stojana. Obe polovičky musia teraz tvoriť kruhovitú platňu.
- Trochu zdvihnite vežový ventilátor v spodnej časti a podstavec s 3 drážkami nasadte vhodne na 3 nosové záružky.
- Dbajte pritom na to, aby sieťový kábel bol vo výreze podstavca.
- Znova skontrolujte, či je podstavec správne nasadený:
  - Vodiace výstupky na vežovom ventilátore musia zapadnúť do drážok na podstavci.
  - Sieťový kábel musí byť vo výreze stojana.

- Naskrutkujte skrutku cez otvor stojana do ventilátora.
- Uchopte namontovaný vežový ventilátor za držadlo a položte ho na podlahu.
- Skontrolujte, či vežový ventilátor stojí stabilne.

## Obsluha a prevádzka

### Ovládacie prvky (obrázok 5)

Ovládací panel má 5 tlačidiel a otočný spínač s nasledujúcimi funkciami:

Tlačidlo	Funkcie
OFF	Vypnutie prístroja
1	pomalá rýchlosť
2	stredná rýchlosť
3	vysoká rýchlosť
OSC 	Tlačidlo nebolo stlačené: Funkcia otáčania (oscilácia) vypnutá
OSC 	Tlačidlo stlačené: Funkcia otáčania (oscilácia) zapnutá

Otočný spínač	Funkcia
ON	Zapnutie prístroja
OFF	Úplné vypnutie prístroja
● 40 ● 80 ● 120	Nastavenie času (funkcia časovača) až do 120 minút. Po uplynutí nastaveného času sa ventilátor vrátane funkcie otáčania vypne automaticky.

## Umiestnenie a zapnutie prístroja (obrázok 5)



### Varovanie!

Nebezpečenstvo poranenia pri neodborne namontovanom podstavci. Používajte prístroj len vtedy, keď je úplne zmontovaný. Dodržiavajte k tomu odsek „Namontovanie podstavca“.

- Uchopte prístroj za držadlo a umiestnite ho podstavcom na stabilnú, suchú a rovnú podlahu.
- Presvedčte sa, či je otočný spínač nastavený v polohe OFF, aby sa zabezpečilo, že sa prístroj neúmyselne nerozbehne.
- Sieťovú zástrčku zasuňte do predpisovo inštalovanej zásuvky s ochranným kontaktom.
- Prepnite otočný spínač do polohy ON.
- Stlačte jedno z tlačidiel 1, 2 alebo 3, aby ste zapli požadovaný stupeň rýchlosti.
- Ak chcete zmeniť rýchlosť, stlačte iné tlačidlo rýchlosti.

## Vypnutie prístroja

- Pre krátkodobé vypnutie prístroja stlačte tlačidlo OFF.
- Ak chcete zariadenie úplne vypnúť, stlačte tlačidlo OFF a otočný spínač otočte do polohy OFF.
- Po každom použití vytiahnite sieťovú zástrčku zo zásuvky.

## Zapnutie funkcie otáčania (oscilácia) (obrázok 6)

Pre lepšie rozdelenie vzduchu v miestnosti môžete zapnúť funkciu otáčania.

- Stlačte tlačidlo OSC (1). Tlačidlo zostane za-blokované. Ventilátor sa pomaly otáča kývavým pohybom sem a tam.
- Ak chcete opäť vypnúť funkciu otáčania, ešte raz stlačte tlačidlo OSC (1). Tlačidlo sa odblokuje. Ventilátor sa zastaví v aktuálnej polohe otáčania.

**Upozornenie:** Ak je prístroj pri zapnutej funkcii otáčania vypnutý krátkodobu tlačidlom OFF alebo otočením otočného spínača do polohy OFF úplne vypnutý, funkcia otáčania sa pri ďalšom zapnutí opäť aktivuje. Ak chcete vypnúť funkciu otáčania, tlačidlo pre funkciu otáčania musí byť v odblokovanom stave.

## Použitie nastavenia času (funkcia časovača) (obrázok 7)

Ventilátor disponuje nastavením času pre prevádzkový čas až do 120 minút. Po uplynutí nastaveného času sa ventilátor vypne automaticky.

- Otočte otočný spínač na požadovaný čas prevádzky.
- Stlačte jedno z tlačidiel 1, 2 alebo 3, aby ste zapli požadovaný stupeň rýchlosti. Je počuteľné tiché tikanie, podobne ako pri hodinách. Ak chcete zrušiť nastavenie času, otočte otočný spínač do polohy OFF. Nastavenie času sa zruší a prístroj sa vypne.

## Čistenie a starostlivosť



### Varovanie!

Nebezpečenstvo úrazu elektrickým prúdom následkom vlhkosti!

- Chráňte prístroj pred vlhkosťou a prenikaním kvapalín.
- Zaisťte, aby na prístroj, sieťový kábel alebo sieťovú zástrčku nekvapala voda či iné kvapaliny.
- Prístroj, sieťový kábel a sieťovú zástrčku neponárajte do vody alebo do iných kvapalín ani ich neumývajte pod tečúcou vodou.

### Pozor!

Vlhkosť alebo kvapaliny môžu prístroj neopravitelne poškodiť.

- Zaisťte, aby počas čistenia nedošlo k vniknutiu vlhkosti alebo kvapalín do prístroja.

### Pozor!

Nepoužívajte abrazívne hubky ani abrazívne čistiace prostriedky, aby nedošlo k poškodeniu povrchu prístroja.

- Pred čistením prístroj vypnite a odpojte od elektrickej siete.
- Prístroj čistite len mäkkou, jemne navlhčenou utierkou.
- Pri silnom znečistení môžete vonkajšiu časť prístroja vyčistiť len mierne navlhčenou utierkou.
- Prístroj potom starostlivo vysušte. Pred opätovným zapnutím musí byť prístroj úplne suchý.
- Vysávačom nastaveným na nízky nasávací výkon opatrne odstráňte usadeniny prachu na ochrannej mriežke.

- Pravidelne dotahujte skrutku na prichytenie podstavca, aby ste zabezpečili riadnu prevádzku prístroja.

## Skladovanie

- Odpojte sieťovú zástrčku zo zásuvky, ak nebudete prístroj ďalej používať.
- Prístroj skladujte na čistom, bezprašnom a suchom mieste.

## Likvidácia

### Likvidácia obalu

Obal výrobku je vyrobený z materiálov vhodných na recykláciu. Obalové materiály odstráňte v súlade s ich označením v rámci verejných zberných dvorov, resp. podľa miestnych predpisov.

### Likvidácia starého prístroja



Pokiaľ už elektrický prístroj nechcete ďalej používať, bezplatne ho odovzdajte vo verejnom zbernom dvore pre staré elektrické prístroje. Staré elektrické spotrebiče sa v žiadnom prípade nesmú likvidovať prostredníctvom zberných smetných nádob (pozri symbol).

### Ďalšie pokyny k likvidácii

Váš starý elektrický prístroj odovzdajte tak, aby nebola ovplyvnená jeho ďalšia recyklácia. Staré elektrické spotrebiče môžu obsahovať škodlivé látky. Pri nesprávnej manipulácii alebo poškodení prístroja môžu tieto pri jeho neskoršej recyklácii spôsobiť ujmu na zdraví alebo znečistiť vodné toky či pôdu.



## Technické údaje

---

Model	VT-E0201
Napätie	220 - 240 V~
Frekvencia	50/60 Hz
Príkonn	45 W
Trieda ochrany	II 
Hluk	58 dB(A)
Rozmery (v × š × h) v mm	780 × 240 × 240



## Záruka

---

Kaufland vám poskytuje záruku 3 roky, ktorá začína plynúť dňom kúpy.

Zo záruky sú vylúčené poškodenia, ktoré boli spôsobené nerešpektovaním pokynov v návode na obsluhu, nesprávnym používaním, neodborným zaobchádzaním, samovolnými opravami alebo nedostatočnou údržbou a starostlivosťou.

## Údaje podľa nariadenia (EÚ) 206/2012

Identifikačný (-é) kód (-y) modelu: **VT-E0201** (TF-75H)

Opis	Symbol	Hodnota	Jednotka
Maximálny prietok ventilátora	F	24,39	m <sup>3</sup> /min
Príkon ventilátora	P	40,54	W
Prevádzková hodnota	SV	0,60	(m <sup>3</sup> /min)/W
Spotreba energie v pohotovostnom režime	P <sub>SB</sub>	N/A	W
Hladina akustického výkonu ventilátora	L <sub>WA</sub>	58	dB(A)
Maximálna rýchlosť prúdenia vzduchu	c	3,22	m/s
Norma merania pre prevádzkovú hodnotu	IEC 60879:1986 + cor1:1992		
Kontaktné údaje na získanie ďalších informácií	Kaufland Stiftung & Co. KG, Rötelstr. 35, 74172 Neckarsulm, Deutschland, Němec- ko, Njemačka, Niemcy, Germania, Nemecko, Германия		

## Уважаеми клиенти,

Поздравяваме Ви с покупката на Вашия нов уред. Избрали сте продукт с прекрасно съотношение цена/качество, който ще Ви доставя много радости.

Преди да използвате уреда, запознайте се с всички инструкции за обслужване и безопасност.

Използвайте уреда само според описание-то и за посочените области на приложение.

При предаване на уреда на трети лица предайте им и цялата му документация.

## Обхват на доставката

- Вертикален вентилатор
- Инструкция за употреба

Проверете дали са налице всички части и дали по уреда няма повреди от транспортирането.

Не пускайте в експлоатация повреден уред! При повреда, моля, обръщайте се към филиал на Kaufland.

## Безопасност

Преди да използвате уреда за първи път, прочетете внимателно следните указания за безопасност.

За безопасна употреба следвайте указанията за безопасност по-долу.

### Употреба по предназначение

- Този уред е предназначен единствено за вентилация и рециркулация на въздуха в сухи помещения.
- Уредът трябва да се използва само в изправено положение. Уредът не е предназначен за монтаж на стена или таван и никога не трябва да се включва, докато виси.
- Не използвайте уреда на открито.
- Уредът е предназначен само за домашна употреба. Той не е предвиден за промишлено приложение.
- Използвайте уреда само за описаното приложение и с оригиналните принадлежности. Всяка друга употреба или изменение се смятат за несъответстващи на предназначението. Не се поема отговорност за щети, причинени от употреба, несъответстваща на предназначението, или неправилно обслужване.

## Безопасност на деца и хора



### Предупреждение!

Съществува опасност от задушаване на децата при игра с опаковката! Непременно дръжте опаковъчните материали далече от деца.

- Деца на възраст над 8 години, както и хора с намалени физически, сензорни или ментални способности или с недостатъчно опит и познания, могат да използват уреда само под наблюдение или след като са инструктирани относно безопасната му работа и са разбрали произтичащите от това опасности.
- Деца не трябва да играят с уреда.
- Децата трябва да се наблюдават, за да се гарантира, че не си играят с уреда.
- Почистването и поддръжката на този уред не трябва да се извършват от деца без надзор.
- Деца под 8 години да се държат далеч от уреда и хранящия кабел.
- Уверете се, че децата не пхат предмети във вентилационните отвори или в защитната решетка.

### Общи инструкции за безопасност

- Уредът и хранящият кабел трябва да се проверяват редовно за признаци на повреда. Ако хранящият кабел е повреден, уредът не трябва да се използва.
- Ако хранящият кабел е повреден, той може да бъде заменен само от оторизиран сервиз, за да се предотвратят опасности.
- Ремонти по уреда могат да се извършват само от оторизиран сервиз. Неправомерните ремонти може да доведат до значителни опасности за потребителя.
- Уредът не трябва да се използва в близост до вода, например вана, душ, умивалник или басейн. Близостта до вода представлява опасност, дори уредът да е изключен.
- Не излагайте уреда на влага или дъжд. Използвайте уреда само в сухи пространства, никога в баня, влажни мазета или подобни.
- Преди премахване на защитното съоръжение се уверете, че вентилаторът е изключен от мрежовото храняване.
- Винаги изключвайте мрежовото храняване, като дърпате щепсела от контакта, никога не дърпайте кабела.
- Уредът трябва да се използва само когато е изцяло сглобен.
- Никога не използвайте уреда без предпазни решетки.

- Не използвайте уреда в близост до открит огън.
- Не използвайте уреда в близост до завеси, покривки, дрехи или подобни предмети. Те може да бъдат засмукани от въздушната струя.
- Ако имате дълга коса, бъдете предпазливи. Тя може да бъде засмукана от въздушната струя.
- Никога не покривайте предпазните решетки.
- Не поставяйте дрехи или предмети върху уреда.
- Не пъхайте предмети във вентилационните отвори или в защитната решетка.
- Пазете уреда от влага и навлизане на течности.
- Уверявайте се, че върху уреда, охранващия кабел или върху щепсела не капе вода или други течности.
- Не потапяйте уреда, свързващия кабел или щепсела във вода или в други течности и не дръжте тези части под течаща вода.
- Спазвайте инструкциите в раздел „Почистване и поддръжка“.

### **Безопасност при монтаж и свързване**

- Свържете уреда към електрозахранване, чиито напрежение и честота съвпадат с данните от типовия етикет! Типовият етикет се намира на гърба на уреда.
- Свържете уреда само към обезопасен контакт, който не е повреден и е инсталиран в съответствие с изискванията.
- Винаги поставяйте уреда върху пода, не върху маса или друг мебел.
- Винаги поставяйте уреда върху стабилна, суха, равна, хоризонтална и нехлъзгава повърхност.
- Уредът не трябва да се поставя върху гореща повърхност или в близост до източник на топлина.
- Не поставяйте уреда в гореща, мокра или много влажна среда.
- Не излагайте уреда на директна слънчева светлина или на нагриване.
- Температурата на околната среда не трябва да надхвърля 40 °C.
- Уредът е снабден с пластмасови крачета.

При подове, които са с покритие от лак или пластмаса или са третирани със средства за поддръжка, не може да се изключи възможността тези вещества да въздействат върху пластмасовите крачета и да ги размекнат. При необходимост поставяйте нехлъзгава основа под уреда.

### **Безопасност по време на работа**

- Никога не оставяйте уреда без наблюдение по време на работа.
- Дръжте животни далече от уреда.
- Не местете или носете уреда, докато е включен.
- След всяка употреба изключвайте щепсела от контакта.

### **Безопасност при почистване**

- Преди всяко почистване изключвайте уреда и от електрическото захранване.

## Преди първото пускане в експлоатация

- Преди първата употреба отстранете всички опаковъчни материали от уреда.
- Почистете внимателно уреда преди първата употреба (за целта вижте раздел „Почистяване и поддръжка“).

## Наименование на частите (фиг.

1)

- a вертикален вентилатор
- b опорен крак (от две части)
- c винт за закрепване на опорен крак
- d дръжка за носене (на гърба на уреда)
- e контролен панел

## Монтиране на опорния крак (фиг. 2 до 4)

- Преди монтаж се уверете, че уредът е изключен и щепселът е изваден от контакта.
- Поставете вентилатора (a) да легне върху мека и стабилна повърхност. Като например одеяло, което сте разпънали върху пода или върху достатъчно голяма маса.
- Поставете двете половини на опорния крак (b) заедно така, че 2-та щифта на едната половина на крака да влязат в 2-та пръстенообразни отвора на другата половина на крака. Двете половини сега трябва да образуват кръгла плоча.
- Повдигнете леко вертикалния вентилатор от долната страна и поставете опорния крак с трите жлеба върху 3-те фиксиращи пластини (3).
- При това се уверете, че захранващият кабел е в предвидения отвор на опорния

крак.

- Отново проверете дали опорният крак е правилно поставен:
  - водещите пластини на вертикалния вентилатор трябва да се фиксират в жлебовете на опорния крак
  - захранващият кабел трябва да ляга в предвидения отвор
- Затегнете винта през отвора в опорния крак към вентилатора.
- Хванете монтирания вертикален вентилатор за дръжката за носене и го поставете върху пода.
- Проверете дали вертикалния вентилатор е стабилен.

## Обслужване и експлоатация

### Елементи за обслужване (фиг. 5)

Контролният панел разполага с 5 бутона и един въртящ се превключвател със следните функции:

Бутон	Функция
OFF	изключване на уреда
1	бавна скорост
2	средна скорост
3	бърза скорост
	Бутонът не е натиснат: Функцията за завъртане (осцилация) е изключена
	Бутонът е натиснат: Функцията за завъртане (осцилация) е включена

Въртящ се превключвател	Функция
ON	Включване на уреда
OFF	Цялостно изключване на уреда
<ul style="list-style-type: none"> <li>● 40</li> <li>● 80</li> <li>● 120</li> </ul>	<p>Настройване на времето (функция таймер) до 120 минути След изтичане на зададеното време вентилаторът, заедно с функцията за завъртане, се изключва автоматично.</p>

### Поставяне и включване на уреда (фиг. 5)



#### Предупреждение!

Опасност от нараняване при неправилно монтиран уред. Използвайте уреда само когато е изцяло сглобен. За тази цел спазвайте указанията в раздел „Монтиране на опорния крак“.

- Хванете уреда за дръжката и с опорния крак го поставете на стабилна, суха и хоризонтална повърхност.
- Уверете се, че превключвателят е на позиция OFF, за да се уверите, че уредът няма да се включи неволно.
- Пъхнете щепсела в безопасен контакт, монтиран в съответствие с изискванията.
- Поставете въртящия се превключвател на позиция ON.
- Натиснете бутоните 1, 2 или 3, за да зададете желаната степен на скоростта.
- Ако искате да промените скоростта, натиснете друг бутон за степен на скоростта.

#### Изключване на уреда

- За да изключите уреда за кратко, натиснете бутона OFF.
- За да изключите уреда изцяло, натиснете бутона OFF и завъртете въртящия се превключвател на позиция OFF.
- След всяка употреба изключвайте щепсела от контакта.

## Включване на функцията за завъртане (осцилация) (фиг. 6)

За по-добро разпределение на въздуха в стаята можете да включите функцията за завъртане.

- Натиснете бутона OSC (1). Бутонът се застопорява. Вентилаторът се завърта с въртливо движение напред и назад.
- За да изключите функцията за завъртане, натиснете отново бутона OSC (1). Бутонът се отключва. Вентилаторът остава в моментната си позиция.

**Указание:** Ако уредът бъде изключен с бутона OFF, докато функцията за завъртане е включена, или чрез завъртане на въртящия се превключвател на позиция OFF, при следващото включване функцията за завъртане отново е активна. За да изключите функцията за завъртане, бутонът за функцията за завъртане трябва да е в отключено положение.

## Използване на настройване на време (функция таймер) (фиг. 7)

Вентилаторът разполага с настройване на времето за работа до 120 минути. След изтичане на зададеното време вентилаторът се изключва автоматично.

- Завъртете въртящия се превключвател до желаното време на работа.
- Натиснете бутоните 1, 2 или 3, за да зададете желаната степен на скоростта. Чува се слаб, тиктакаш звук, подобен на часовник.

- Ако искате да прекратите настройката на време на работа, завъртете въртящия се превключвател на позиция OFF. Настройката на време е се прекратява и уредът се изключва.

## Почистване и поддръжка



### Предупреждение!

При влага има опасност от токов удар!

- Пазете уреда от влага и навлизане на течности.
- Уверявайте се, че върху уреда, захранващия кабел или върху щепсела не капе вода или други течности.
- Не потапяйте уреда, мрежовия кабел или щепсела във вода или в други течности и не дръжте тези части под течаща вода.

### Внимание!

Влага или течности могат да повредят непоправимо уреда.

- Уверете се, че по време на почистването в уреда не е попаднала влага или течности.

### Внимание!

Не използвайте домакински гъби за миене или абразивни почистващи средства, за да избегнете повреда на повърхността на уреда.

- Преди почистване изключете уреда и го изключете от електрическата мрежа.
- Почиствайте уреда със суха кърпа.
- При силно замърсяване може да почистите външната част на уреда с леко навлажнена кърпа.



- След това внимателно подсушете уреда. Уредът трябва да е напълно изсъхнал, преди да го включите отново.
- Отстранете внимателно отлагания на прах по защитната решетка и отворите за всмукване на въздух с прахосмукачка при ниска всмукателна мощност.
- Редовно затягайте винта за закрепване на опорния крак, за да осигурите правилната работа на уреда.

## Съхранение

- Ако няма да използвате уреда, извадете щепсела от контакта.
- Съхранявайте уреда на чисто и сухо място, където няма прах.

## Отстраняване на отпадъците

### Изхвърляне на опаковката

Опаковката на продукта е от рециклиращи се материали. Отстранявайте материалите на опаковката в съответствие с обозначението им на обществените места за събиране на отпадъци, респ. според изискванията във Вашата страна.

### Изхвърляне на стар уред

 Ако не искате повече да използвате уреда, предайте го безплатно в обществен пункт за събиране на стари електроуреди. В никакъв случай старите електроуреди не трябва да се изхвърлят в контейнера за общи отпадъци (вж. символа).

### Други указания за отстраняване

Предайте стария електроуред така, че да не бъде нарушена възможността за неговата повторна употреба или преработване.

Старите електроуреди могат да съдържат вредни вещества. При неправилна употреба или повреждане на уреда може впоследствие да възникнат щети за здравето или замърсяване на водите и почвите.

## Технически данни

Модел	VT-E0201
Напрежение	220 - 240 V~
Честота	50/60 Hz
Мощност	45 W
Клас на защита	II 
Шум	58 dB(A)
Размери (В x Ш x Д) в mm	780 x 240 x 240



## Гаранция

Kaufland Ви дава гаранция от 3 години от датата на покупката.

Гаранцията не се отнася за щети, причинени от неспазване на инструкцията за употреба, злоупотреба, неправилно боравене, собствено ръчни ремонти или недостатъчно обслужване и поддръжка.

## Информация съгласно Регламент (ЕС) 206/2012

Идентификатор(и) на модела: **VT-E0201** (TF-75H)

Описание	Символ	Стойност	Мерна единица
Максимален дебит на вентилатора	F	24,39	m <sup>3</sup> /min
Входна мощност на вентилатора	P	40,54	W
Експлоатационна стойност	SV	0,60	(m <sup>3</sup> /min)/W
Консумация на мощност в режим „в готовност“	P <sub>SB</sub>	N/A	W
Ниво на звуковата мощност на вентилатора	L <sub>WA</sub>	58	dB(A)
Максимална скорост на въздуха	c	3,22	m/s
Стандарт за измерване на експлоатационната стойност	IEC 60879:1986 + cor1:1992		
Информация за контакти с цел получаване на повече информация	Kaufland Stiftung & Co. KG, Rötelstr. 35, 74172 Neckarsulm, Deutschland, Německo, Njemačka, Niemcy, Germania, Nemecko, Германия		

D

### **Haben Sie Fragen zur Bedienung des Gerätes?**

Schnelle und kompetente Hilfe erhalten Sie über unsere kostenlose Service-Hotline:

☎ 08 00 / 1 52 83 52

(Kostenfrei aus dem deutschen Fest- und Mobilfunknetz)

E-Mail: [service@kaufland.de](mailto:service@kaufland.de)

[www.kaufland.de](http://www.kaufland.de)

CZ

### **Máte dotazy týkající se obsluhy zařízení?**

Rychlou a kompetentní pomoc získáte na naší bezplatné servisní lince:

☎ 800 165 894

(Bezplatné volání z pevné i mobilní sítě v rámci České republiky.)

E-mail: [service@kaufland.cz](mailto:service@kaufland.cz)

[www.kaufland.cz](http://www.kaufland.cz)

HR

### **Imate li pitanja vezano uz uređaj?**

Za brzu i stručnu pomoć nazovite našu službu za korisnike na besplatan broj:

☎ 0800 223 223

(Poziv na broj se ne naplaćuje.)

E-pošta: [service@kaufland.hr](mailto:service@kaufland.hr)

[www.kaufland.hr](http://www.kaufland.hr)

PL

### **Czy masz pytania dot. działania tego urządzenia?**

Szybko i fachowo pomoc otrzymasz dzwoniąc na naszą bezpłatną infolinię:

☎ 800 300 062 (Bezpłatna infolinia)

e-mail: [service@kaufland.pl](mailto:service@kaufland.pl)

[www.kaufland.pl](http://www.kaufland.pl)

RO

MD

### **Aveți întrebări cu privire la utilizarea aparatului?**

Vă stăm la dispoziție prin asistența rapidă și competentă disponibilă gratuit prin hotline-ul nostru:

☎ 0800 080 888

(Număr apelabil gratuit din rețelele: Orange, Vodafone, Telekom, Upc România și RCS&RDS)

e-mail: [service@kaufland.ro](mailto:service@kaufland.ro)

[www.kaufland.ro](http://www.kaufland.ro)

SK

### **Máte otázky týkajúce sa obsluhy zariadení?**

Rýchlu a kompetentnú pomoc získate na našom bezplatnom servisnom linku:

☎ 0800/152 835

(Bezplatne z pevnej telefonnej linky a mobilu.)

E-mail: [service@kaufland.sk](mailto:service@kaufland.sk)

[www.kaufland.sk](http://www.kaufland.sk)

BG

### **Имате ли въпроси относно използването на уреда?**

Бърза и компетентна помощ можете да получите по нашата безплатна сервисна гореща линия:

☎ 0800 12 220

(Обадете ни се безплатно от цялата страна.)

Имейл: [info@kaufland.bg](mailto:info@kaufland.bg)

[www.kaufland.bg](http://www.kaufland.bg)

**D**

Die aktuelle Bedienungsanleitung finden Sie auch unter: **www.kaufland.de**

**CZ**

Aktuální návod k použití je možné nalézt také na adrese: **www.kaufland.cz**

**HR**

Upute za uporabu možete potražiti i na adresi: **www.kaufland.hr**

**PL**

Aktualną instrukcję obsługi można znaleźć również na stronie: **www.kaufland.pl**

**RO** **MD**

Din acest moment puteți găsi instrucțiunile de utilizare și pe: **www.kaufland.ro**

**SK**

Aktuálny návod na obsluhu je možné nájsť aj na adrese: **www.kaufland.sk**

**BG**

Актуалното ръководство за употреба можете да намерите също на: **www.kaufland.bg**

Hersteller / Výrobce / Proizvođač / Producent /  
Producător / Výrobca / Производител:

Kaufland Stiftung & Co. KG, Rötelsstr. 35,  
74172 Neckarsulm, Deutschland, Německo,  
Njemačka, Niemcy, Germania, Nemecko,  
Германия

Importator / Distribuitor MD: Kaufland SRL,  
str. Sfatul Țării, nr. 29, Chișinău, MD-2012,  
Republica Moldova

Дистрибутор: Кауфланд България ЕООД  
енд Ко КД, ул. Скопие 1А, 1233 София

Ursprungsland: China / Země původu: Čína /  
Zemlja podjetja: Kina / Wyprodukowano  
w Chinach / Țara de origine: China / Krajina  
pôvodu: Čína / Страна на произход: Китай

**VT-E0201**

825 / 1188539 / 5070640