

- D** Die aktuelle Bedienungsanleitung finden Sie auch unter: www.kaufland.de
- CZ** Aktuální návod k použití je možné nalézt také na adrese: www.kaufland.cz
- HR** Upute za uporabu možete potražiti i na adresi: www.kaufland.hr
- PL** Aktualną instrukcję obsługi można znaleźć również na stronie: www.kaufland.pl
- RO** **MD** Din acest moment puteți găsi instrucțiunile de utilizare și pe: www.kaufland.ro
- SK** Aktuálny návod na obsluhu je možné nájsť aj na adrese: www.kaufland.sk
- BG** Актуалното ръководство за употреба можете да намерите също на: www.kaufland.bg

D **UNSERE ZUFRIEDENHEITSGARANTIE!**

Countryside® ist Qualität - garantiert. Dazu stehen wir: Zufrieden oder Geld zurück. Fragen zu Countryside®? Tel.: 0800 1528352 (Kostenfrei aus dem deutschen Fest- und Mobilfunknetz)

CZ **NAŠE ZÁRUKA SPOKOJENOSTI!** Countryside® je zárukou kvality. Za tím si stojíme: Spokojenost nebo vrácení peněz.

Otázky ke Countryside®? Tel.: 800 165894 (bezplatně z české pevné a mobilní sítě)

HR **JAMSTVO ZADOVOLJSTVA.** Countryside® je kvaliteta - garantirano. Stoga ili ste zadovoljni, ili Vam vraćamo novac.

Imate pitanja o Countryside®? Tel.: 0800 223223 (besplatno iz hrvatske fiksne ili mobilne mreže)

PL **GWARANCJA ZADOWOLENIA!** Countryside® to gwarantowana jakość. Zapewniamy: zadowolenie albo zwrot pieniędzy.

Masz pytania dotyczące Countryside®? Tel.: 800 300062 (bezpłatne połączenia z telefonów stacjonarnych i komórkowych)

RO **MD** **CALITATE GARANTATĂ!** Garantăm calitatea produselor Countryside® și asigurăm returnul dacă vii cu produsul înapoi.

Întrebări despre Countryside®? Tel.: 0800 080888 (număr apelabil doar din rețelele Orange, Vodafone, Telekom, Urc România și RCS&RDS)

SK **ZÁRUKA SPOKOJNOSTI:** Countryside® je zaručená kvalita. U nás platí: spokojnosť alebo vrátenie peňazí.

Otázky k produktu Countryside®? Tel.: 0800 152835 (bezplatne z pevnej aj mobilnej siete)

BG **НАШАТА ГАРАНЦИЯ ЗА УДОВЛЕТВОРЕНОСТ!** Countryside® е с гарантирано качество. Заставаме зад това: удовлетвореност или Ви връщаме парите. Въпроси за Countryside®? тел.: 0800 12220 (безплатно от цялата страна)

Hersteller / Výrobce / Proizvođač / Producent / Producător / Výrobca / Производител:

Kaufland Stiftung & Co. KG, Rötelstr. 35, 74172 Neckarsulm, Deutschland, Německo, Njemačka, Niemcy, Germania, Nemecko, Германия

Importator / Distribuitor MD: Kaufland SRL, str. Sfatul Țării, nr. 29, Chișinău, MD-2012, Republica Moldova

Дистрибутор: Кауфланд България ЕООД енд Ко КД, ул. Скопие 1А, 1233 София

Ursprungsland: China / Země původu: Čína / Zemlja podrijetla: Kina / Wyprodukowano w Chinach / Țara de origine: China / Krajina pôvodu: Čína / Страна на произход: Китай

OT7C102BSS
793 / 1185159 / 5046190

Stand der Informationen • Stav informací • Datum informacija • Stan informaciji • Versiunea informațiilor • Stav informácií • Актуалност на информацията: 10/2019

COUNTRY
side

ELEKRO-KETTENSÄGE ELECTRICAL CHAIN SAW

2400 W

- D** **Originalbetriebsanleitung**
- CZ** **Překlad originálního návodu k obsluze**
- HR** **Prijevod originalnih uputa za rad**
- PL** **Tłumaczenie oryginalnej instrukcji eksploatacji**
- RO** **MD** **Traducerea instrucțiunilor de exploatare originale**
- SK** **Preklad originálneho návodu na obsluhu**
- BG** **Превод на оригиналното ръководство за експлоатация**

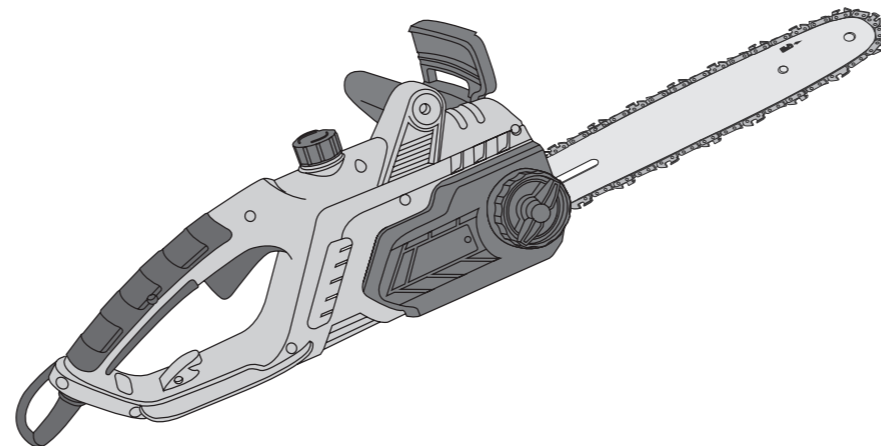

ELEKTRO-KETTENSÄGE | ELEKTRICKÁ ŘETĚZOVÁ PILA | ELEKTRIČNA LANČANA | PILA | ELEKTRYCZNA PIŁA ŁAŃCUCHOWA | FIERĂSTRĂU | ELECTRIC CU LANȚ | ELEKTRICKÁ REŤAZOVÁ PÍLA | ЕЛЕКТРИЧЕСКИ ВЕРИЖЕН ТРИОН



D Klappen Sie vor dem Lesen die Seite mit den Abbildungen aus und machen Sie sich anschließend mit allen Funktionen des Gerätes vertraut.

CZ Před čtením si otevřete stranu s obrázky a potom se seznámte se všemi funkcemi přístroje.

HR Prije nego što pročitate tekst, otvorite stranicu sa slikama i upoznajete se na osnovu toga sa proizvodom.

PL Przed przeczytaniem proszę rozłożyć stronę z ilustracjami, a następnie proszę zapoznać się z wszystkimi funkcjami urządzenia.

RO **MD** Înainte de a citi instrucțiunile, priviți imaginile și familiarizați-vă cu toate funcțiile aparatului.

SK Pred čítaním si odklopte stranu s obrázkami a potom sa oboznámte so všetkými funkciami prístroja.

BG Преди да прочетете отворете страницата с фигурите и след това се запознайте с всички функции на уреда.

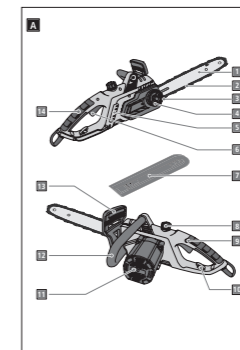

D	Bedienungs- und Sicherheitshinweise	4
CZ	Pokyny pro obsluhu a bezpečnostní pokyny	26
HR	Upute za uporabu i za Vašu sigurnost	46
PL	Wskazówki dotyczące obsługi i bezpieczeństwa	66
RO / MD	Instrucțiuni de utilizare și de siguranță	88
SK	Pokyny pre obsluhu a bezpečnostné pokyny	110
BG	Инструкции за употреба и безопасност	132

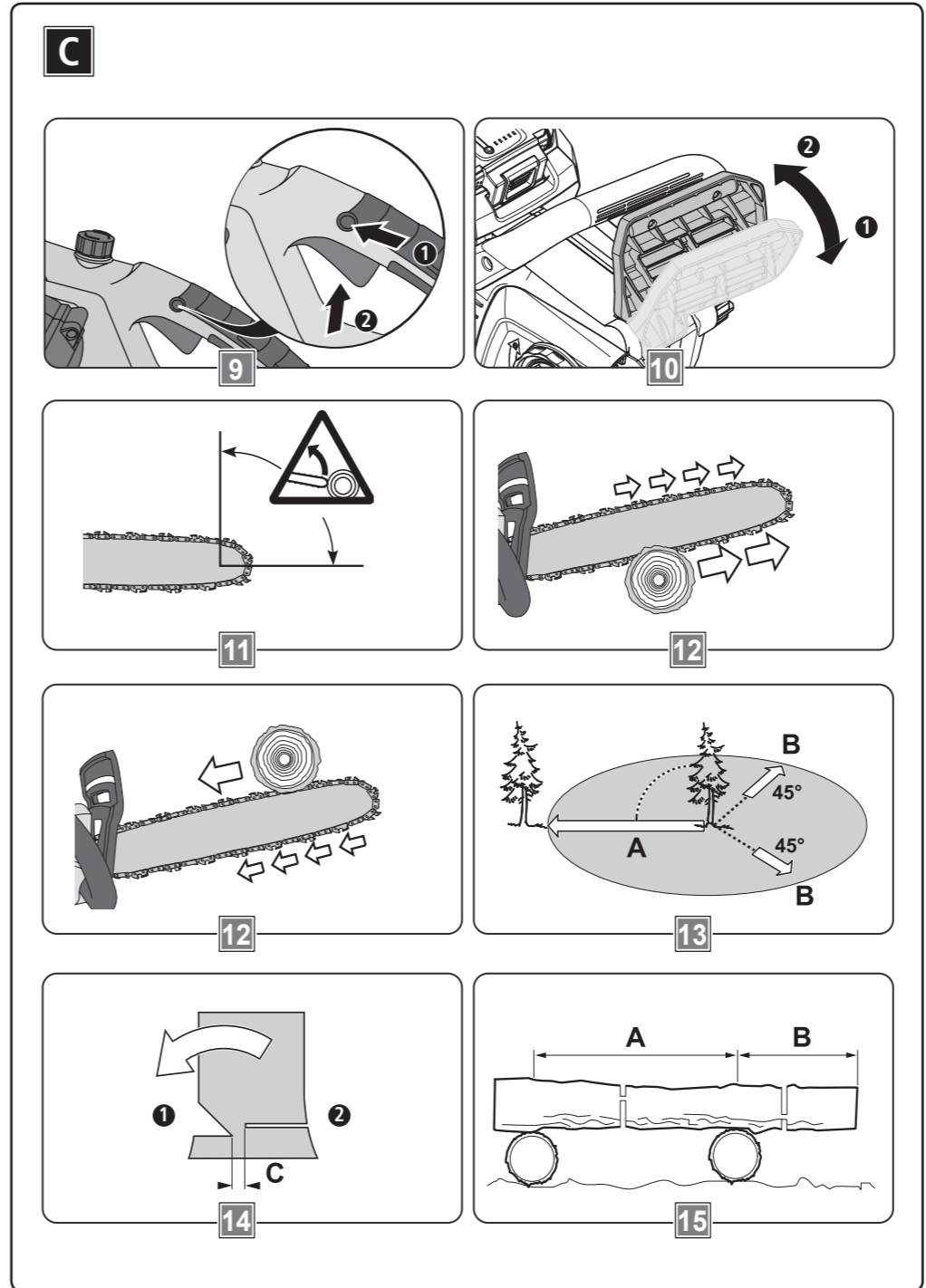
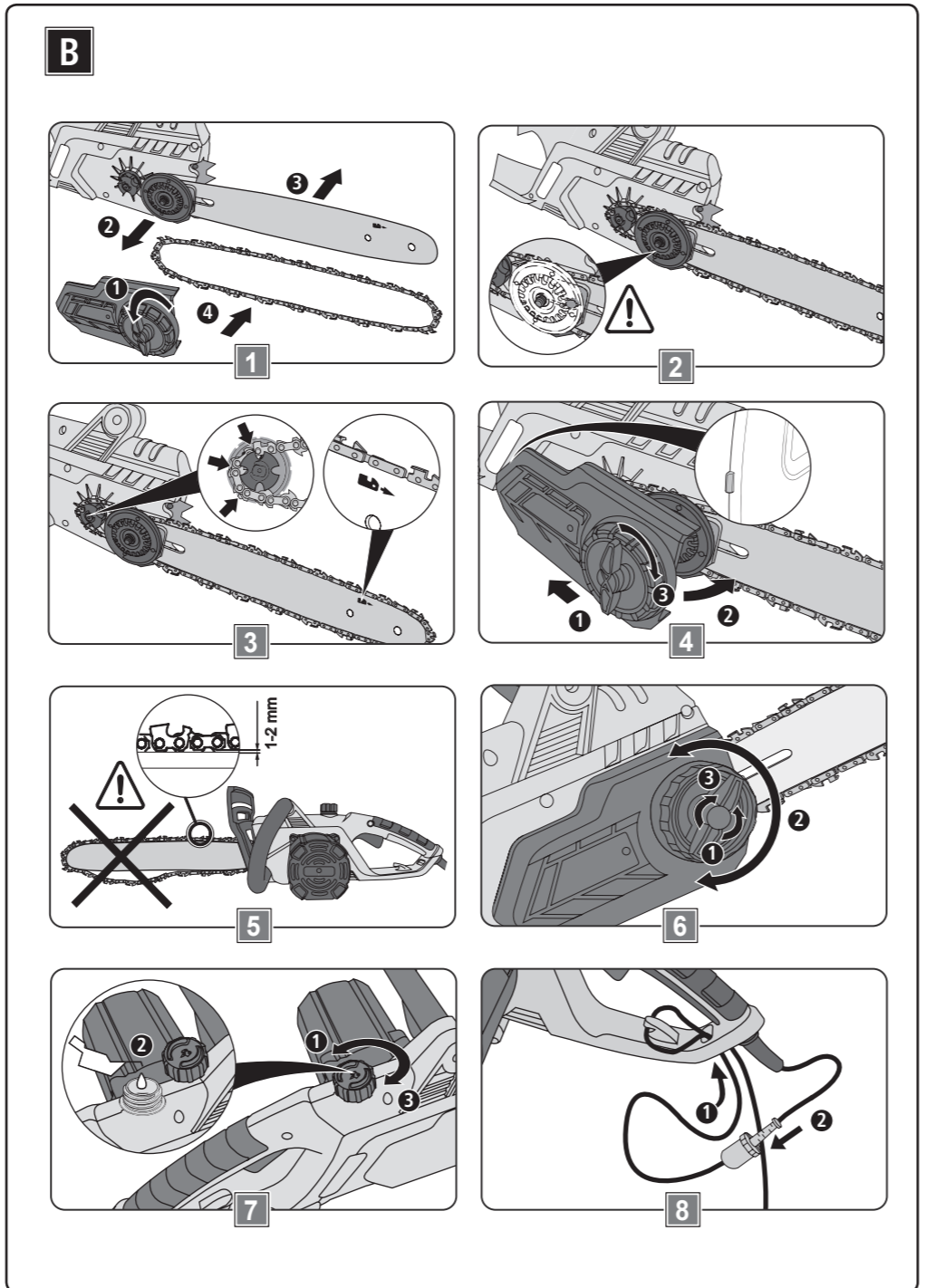
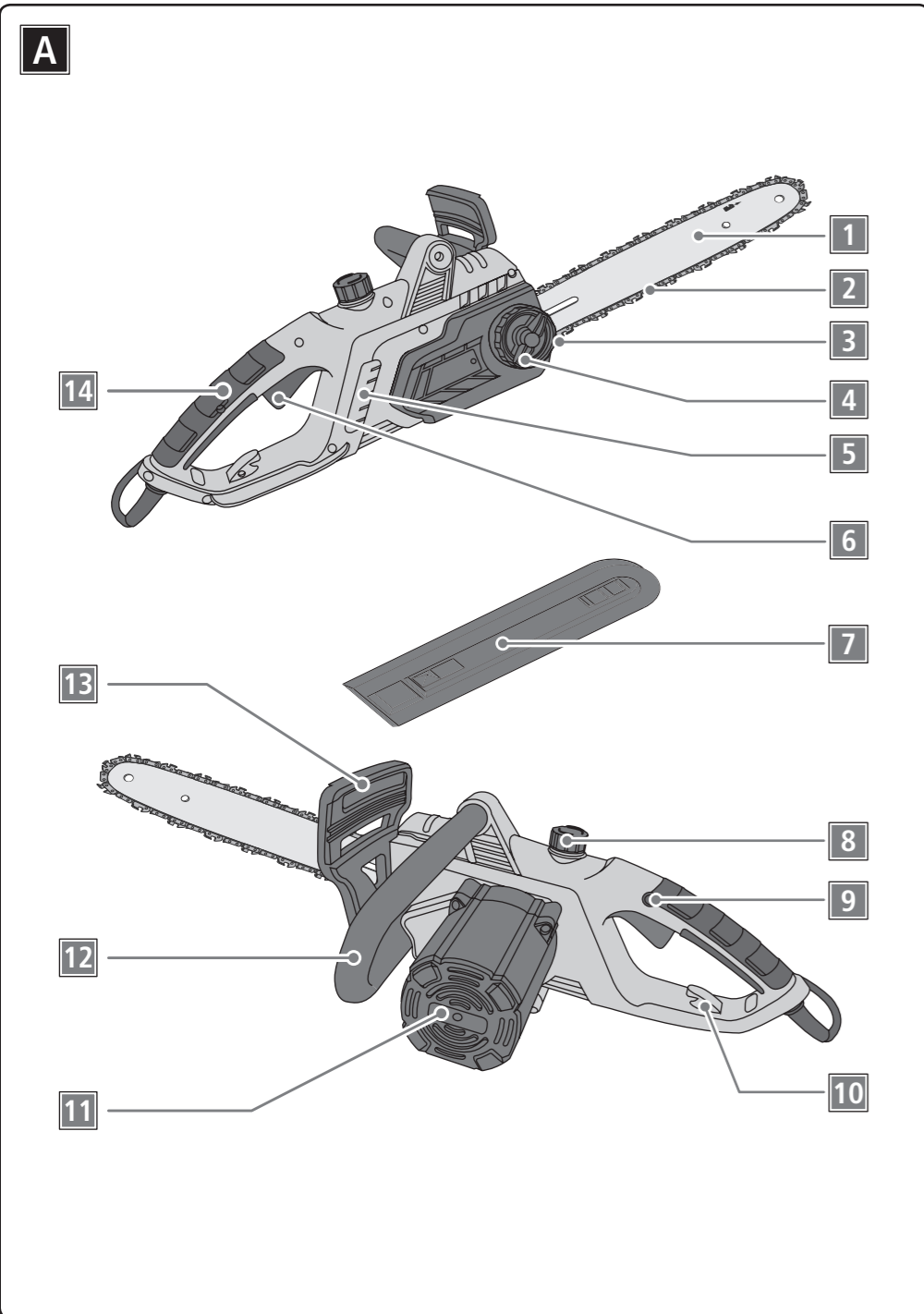

Inhaltsverzeichnis

Lieferumfang	4
Sicherheit	4
Inbetriebnahme	14
Betrieb	17
Wartung	21
Transport und Lagerung	22
Technische Daten	23
Beseitigung von Störungen	24
Umweltgerechte Entsorgung	25
Garantie	25
Konformitätserklärung	25

Sehr geehrte Kundin, sehr geehrter Kunde! Lieferumfang

- Gerät
- Sägeschiene (Schwert)
- Schwertschutzhaube
- Sägekette
- Betriebsanleitung

Sicherheit

Lesen Sie vor der ersten Benutzung Ihres Gerätes diese Betriebsanleitung sorgfältig und handeln Sie danach. Bewahren Sie diese Betriebsanleitung für späteren Gebrauch oder Nachbesitzer auf.

- Lesen Sie vor der ersten Inbetriebnahme unbedingt die Sicherheitshinweise! Bei Nichtbeachtung der Betriebsanleitung und der Sicherheitshinweise können Schäden am Gerät und Gefahren für den Bediener und andere Personen entstehen.

- Alle Personen, die mit der Inbetriebnahme, Bedienung und Wartung des Gerätes zu tun haben, müssen entsprechend qualifiziert sein.

Informationssymbole dieser Anleitung

Die Zeichen und Symbole in dieser Anleitung sollen Ihnen helfen, die Anleitung und das Gerät sicher zu benutzen.

i Hinweis
Informationen über die effektivste bzw. praktikabelste Nutzung.

► Handlungsschritt
Fordert Sie zum Handeln auf.

✓ Handlungsergebnis
Ergebnis einer Abfolge von Handlungsschritten.

A Abbildungskennzeichnung

1 Positionsnummern, Bildnummern

Gefahrenstufen von Warnhinweisen

In dieser Betriebsanleitung werden folgende Gefahrenstufen verwendet, um auf potenzielle Gefahrensituationen hinzuweisen:



Gefahr!

Die gefährliche Situation steht unmittelbar bevor und führt, wenn die Maßnahmen nicht befolgt werden, zu schweren Verletzungen bis hin zum Tod.



Warnung!

Die gefährliche Situation kann eintreten und führt, wenn die Maßnahmen nicht befolgt werden, zu schweren Verletzungen bis hin zum Tod.



Vorsicht!

Die gefährliche Situation kann eintreten und führt, wenn die Maßnahmen nicht befolgt werden, zu leichten oder geringfügigen Verletzungen.

Achtung!

Eine möglicherweise schädliche Situation kann eintreten und führt, wenn sie nicht gemieden wird, zu Sachschäden.

Aufbau von Warnhinweisen

Warnhinweise sind nach folgender Struktur aufgebaut:



Signalwort (Gefahrenstufe)

Art und Quelle der Gefahr!

- Folgen bei Nichtbeachtung
- ▶ Maßnahme zur Vermeidung der Gefahr

Bestimmungsgemäße Verwendung

Die Elektro-Kettensäge ist ausschließlich bestimmt

- zum Sägen von Holz mit den zugelassenen Original-Sägeketten und Sägeflächen.
 - zur Verwendung des entsprechend der in dieser Betriebsanleitung gegebenen Beschreibungen und Sicherheitshinweise. Jeder darüber hinausgehende Gebrauch gilt als nicht bestimmungsgemäß.
- Für Schäden bei nicht bestimmungsgemäßer Verwendung haftet der Benutzer.

Sicherheit von Kindern und Personen

- **Dieses Gerät darf nicht von Personen mit verringerten physischen, sensorischen oder mentalen Fähigkeiten oder Mangel an Erfahrung und Wissen benutzt werden, auch nicht wenn sie beaufsichtigt oder bezüglich des sicheren Gebrauchs des Gerätes unterwiesen wurden und die daraus resultierenden Gefahren verstehen**
- **Kinder dürfen nicht mit dem Gerät spielen**
- **Reinigung und Benutzer-Wartung dürfen nicht von Kindern durchgeführt werden**
- **Verwenden Sie das Gerät nicht mit defekten oder nicht montierten Sicherheitseinrichtungen.**
- **Laufen Sie nie, sondern bewegen sich in einem ruhigen Gang vorwärts.**
- **Warten Sie immer den Stillstand des Schneidwerkzeuges ab.**

Allgemeine Sicherheitshinweise für Elektrowerkzeuge



WARNUNG! Lesen Sie alle Sicherheitshinweise und Anweisungen. Versäumnisse bei der

Einhaltung der Sicherheitshinweise und Anweisungen können elektrischen Schlag, Brand und/oder schwere Verletzungen verursachen.

Bewahren Sie alle Sicherheitshinweise und Anweisungen für die Zukunft auf.

Der in den Sicherheitshinweisen verwendete Begriff „Elektrowerkzeug“ bezieht sich auf netzbetriebene Elektrowerkzeuge (mit Netzkabel) oder auf akkubetriebene Elektrowerkzeuge (ohne Netzkabel).

1) Arbeitsplatzsicherheit

a) Halten Sie Ihren Arbeitsbereich sauber

und gut beleuchtet. Unordnung oder unbeleuchtete Arbeitsbereiche können zu Unfällen führen.

b) Arbeiten Sie mit dem Elektrowerkzeug nicht

in explosionsgefährdeter Umgebung, in der sich brennbare Flüssigkeiten, Gase oder Stäube befinden. Elektrowerkzeuge erzeugen Funken, die den Staub oder die Dämpfe entzünden können.

c) Halten Sie Kinder und andere Personen während der Benutzung des

Elektrowerkzeugs fern. Bei Ablenkung können Sie die Kontrolle über das Elektrowerkzeug verlieren.

2) Elektrische Sicherheit

a) Der Anschlussstecker des Elektrowerkzeugs

muss in die Steckdose passen. Der Stecker darf in keiner Weise verändert werden. Verwenden Sie keine Adapterstecker gemeinsam mit schutzgeerdeten Elektrowerkzeugen. Unveränderte Stecker und passende Steckdosen verringern das Risiko eines elektrischen Schlages.

b) Vermeiden Sie Körperkontakt mit geerdeten Oberflächen wie von Rohren Heizungen, Herden und Kühlschränken¹. Es besteht ein erhöhtes Risiko durch elektrischen Schlag, wenn Ihr Körper geerdet ist.

c) Halten Sie Elektrowerkzeuge von Regen oder Nässe fern. Das Eindringen von Wasser in ein Elektrowerkzeug erhöht das Risiko eines elektrischen Schlages.

d) Zweckentfremden Sie das Kabel nicht, um das Elektrowerkzeug zu tragen, aufzuhängen oder um den Stecker aus der Steckdose zu ziehen. Halten Sie das Kabel fern von Hitze, Öl, scharfen Kanten oder sich bewegenden Teilen. Beschädigte oder verwickelte Kabel erhöhen das Risiko eines elektrischen Schlages.

e) Wenn Sie mit einem Elektrowerkzeug im Freien arbeiten, verwenden Sie nur Verlängerungskabel die auch für den Außenbereich geeignet sind. Die Anwendung eines für den Außenbereich geeigneten Verlängerungskabels verringert das Risiko eines elektrischen Schlages.

f) Wenn der Betrieb des Elektrowerkzeugs in feuchter Umgebung nicht vermeidbar ist, verwenden Sie einen Fehlerstromschutzschalter. Der Einsatz eines Fehlerstromschutzschalters vermindert das Risiko eines elektrischen Schlages.

3) Sicherheit von Personen

a) Seien Sie aufmerksam, achten Sie darauf, was Sie tun, und gehen Sie mit Vernunft an die Arbeit mit einem Elektrowerkzeug. Benutzen Sie kein Elektrowerkzeug, wenn Sie müde sind oder unter dem Einfluss von Drogen, Alkohol oder Medikamenten stehen. Ein Moment der Unachtsamkeit beim Gebrauch des Elektrowerkzeugs kann zu ernsthaften Verletzungen führen.

- b) Tragen Sie persönliche Schutzausrüstung und immer eine Schutzbrille.** Das Tragen persönlicher Schutzausrüstung, wie Staubmaske, rutschfeste Sicherheitsschuhe, Schutzhelm oder Gehörschutz, je nach Art und Einsatz des Elektrowerkzeugs, verringert das Risiko von Verletzungen.
- c) Vermeiden Sie eine unbeabsichtigte Inbetriebnahme.** Vergewissern Sie sich, dass das Elektrowerkzeug ausgeschaltet ist, bevor Sie es an die Stromversorgung und/ oder den Akku anschließen, es aufnehmen oder tragen. Wenn Sie beim Tragen des Elektrowerkzeugs den Finger am Schalter haben oder das Elektrowerkzeug eingeschaltet an die Stromversorgung anschließen, kann dies zu Unfällen führen.
- d) Entfernen Sie Einstellwerkzeuge oder Schraubenschlüssel, bevor Sie das Elektrowerkzeug einschalten.** Ein Werkzeug oder Schlüssel, der sich in einem drehenden Teil des Elektrowerkzeugs befindet, kann zu Verletzungen führen.
- e) Vermeiden Sie eine abnormale Körperhaltung.** Sorgen Sie für einen sicheren Stand und halten Sie jederzeit das Gleichgewicht. Dadurch können Sie das Elektrowerkzeug in unerwarteten Situationen besser kontrollieren.
- f) Tragen Sie geeignete Kleidung.** Tragen Sie keine weite Kleidung oder Schmuck. Halten Sie Haare und Kleidung fern von sich bewegenden Teilen. lockere Kleidung, Schmuck oder lange Haare können von sich bewegenden Teilen erfasst werden.
- g) Wenn Staubabsaug- und -auffangeinrichtungen montiert werden können, vergewissern Sie sich, dass diese angeschlossen sind und richtig verwendet werden.** Verwendung einer Staubabsaugung kann Gefährdungen durch Staub verringern.
- 4) Verwendung und Behandlung des Elektrowerkzeugs**
- a) überlasten Sie das Gerät nicht.** Verwenden Sie für Ihre Arbeit das dafür bestimmte Elektrowerkzeug. Mit dem passenden Elektrowerkzeug arbeiten Sie besser und sicherer im angegebenen Leistungsbereich.
- b) Benutzen Sie kein Elektrowerkzeug, dessen Schalter defekt ist.** Ein Elektrowerkzeug, das sich nicht mehr ein- oder ausschalten lässt, ist gefährlich und muss repariert werden.
- c) Ziehen Sie den Stecker aus der Steckdose und/oder entfernen Sie den Akku, bevor Sie Geräteeinstellungen vornehmen, Zubehörteile wechseln oder das Gerät weglegen.** Diese Vorsichtsmaßnahme verhindert den unbeabsichtigten Start des Elektrowerkzeugs.
- d) Bewahren Sie unbenutzte Elektrowerkzeuge außerhalb der Reichweite von Kindern auf.** Lassen Sie Personen das Gerät nicht benutzen, die mit diesem nicht vertraut sind oder diese Anweisungen nicht gelesen haben. Elektrowerkzeuge sind gefährlich, wenn Sie von unerfahrenen Personen benutzt werden.
- e) Pflegen Sie Elektrowerkzeuge mit Sorgfalt.** Kontrollieren Sie, ob bewegliche Teile einwandfrei funktionieren und nicht klemmen, ob Teile gebrochen oder so beschädigt sind, dass die Funktion des Elektrowerkzeugs beeinträchtigt ist. Lassen Sie beschädigte Teile vor dem Einsatz des Gerätes reparieren. Viele Unfälle haben ihre Ursache in schlecht gewarteten Elektrowerkzeugen.
- f) Halten Sie Schneidwerkzeuge scharf und sauber.** Sorgfältig gepflegte Schneidwerkzeuge mit scharfen Schneidkanten verklemmen sich weniger und sind leichter zu führen.

g) Verwenden Sie Elektrowerkzeug, Zubehör, Einsatzwerkzeuge usw. entsprechend diesen Anweisungen. Berücksichtigen Sie dabei die Arbeitsbedingungen und die auszuführende Tätigkeit. Der Gebrauch von Elektrowerkzeugen für andere als die vorgesehenen Anwendungen kann zu gefährlichen Situationen führen.

5) Service

a) Lassen Sie Ihr Elektrowerkzeug nur von qualifiziertem Fachpersonal und nur mit Original-Ersatzteilen reparieren. Damit wird sichergestellt, dass die Sicherheit des Elektrowerkzeugs erhalten bleibt.

Sicherheitshinweise für Kettensägen

- **Halten Sie bei laufender Säge alle Körperteile von der Sägekette fern. Vergewissern Sie sich vor dem Starten der Säge, dass die Sägekette nichts berührt.** Beim Arbeiten mit einer Kettensäge kann ein Moment der Unachtsamkeit dazu führen, dass Bekleidung oder Körperteile von der Sägekette erfasst werden.
- **Halten Sie die Kettensäge immer mit Ihrer rechten Hand am hinteren Griff und Ihrer linken Hand am vorderen Griff.** Das Festhalten der Kettensäge in umgekehrter Arbeitshaltung erhöht das Risiko von Verletzungen und darf nicht angewendet werden.
- **Halten Sie das Elektrowerkzeug an den isolierten Griffflächen, da die Sägekette in Berührung mit dem eigenen Netzkabel kommen kann.** Der Kontakt der Sägekette mit einer spannungsführenden Leitung kann metallene Geräteteile unter Spannung setzen und zu einem elektrischen Schlag führen.
- **Tragen Sie Schutzbrille und Gehörschutz. Weitere Schutzausrüstung für Kopf, Hände, Beine und Füße wird empfohlen.** Passende Schutzkleidung mindert die Verletzungsgefahr durch umherfliegendes Spanmaterial und zufälliges Berühren der Sägekette.
- **Arbeiten Sie mit der Kettensäge nicht auf einem Baum.** Bei Betrieb auf einem Baum besteht Verletzungsgefahr.
- **Achten Sie immer auf festen Stand und benutzen Sie die Kettensäge nur, wenn Sie auf festem, sicherem und ebenem Grund stehen.** Rutschiger Untergrund oder instabile Standflächen wie auf einer Leiter können zum Verlust des Gleichgewichts oder zum Verlust der Kontrolle über die Kettensäge führen.
- **Rechnen Sie beim Schneiden eines unter Spannung stehenden Astes damit, dass dieser zurückfedert.** Wenn die Spannung in den Holzfasern freikommt, kann der gespannte Ast die Bedienperson treffen und/oder die Kettensäge der Kontrolle entreißen.
- **Seien Sie besonders vorsichtig beim Schneiden von Unterholz und jungen Bäumen.** Das dünne Material kann sich in der Sägekette verfangen und auf Sie schlagen oder Sie aus dem Gleichgewicht bringen.
- **Tragen Sie die Kettensäge am vorderen Griff im ausgeschalteten Zustand, die Sägekette von Ihrem Körper abgewandt. Bei Transport oder Aufbewahrung der Kettensäge stets die Schutzabdeckung aufziehen.** Sorgfältiger Umgang mit der Kettensäge verringert die Wahrscheinlichkeit einer versehentlichen Berührung mit der laufenden Sägekette.
- **Befolgen Sie Anweisungen für die Schmierung, die Kettenspannung und das Wechseln von Zubehör.** Eine unsachgemäß gespannte oder geschmierte Kette kann entweder reißen oder das Rückschlagrisiko erhöhen.
- **Halten Sie Griffe trocken, sauber und frei von Öl und Fett.** Fettige, ölige Griffe sind rutschig und führen zum Verlust der Kontrolle.

- **Nur Holz sägen. Die Kettensäge nicht für Arbeiten verwenden, für die sie nicht bestimmt ist. Beispiel: Verwenden Sie die Kettensäge nicht zum Sägen von Plastik, Mauerwerk oder Baumaterialien, die nicht aus Holz sind.** Die Verwendung der Kettensäge für nicht bestimmungsgemäße Arbeiten kann zu gefährlichen Situationen führen.

Ursachen und Vermeidung eines Rückschlags:

Rückschlag kann auftreten, wenn die Spitze der Führungsschiene einen Gegenstand berührt oder wenn das Holz sich biegt und die Sägekette im Schnitt festklemmt.

Eine Berührung mit der Schienenspitze kann in manchen Fällen zu einer unerwarteten nach hinten gerichteten Reaktion führen, bei der die Führungsschiene nach oben und in Richtung des Bedieners geschlagen wird.

Das Verklemmen der Sägekette an der Oberkante der Führungsschiene kann die Schiene rasch in Bedienerichtung zurückstoßen. Jede dieser Reaktionen kann dazu führen, dass Sie die Kontrolle über die Säge verlieren und sich möglicherweise schwer verletzen. Verlassen Sie sich nicht ausschließlich auf die in der Kettensäge eingebauten

Sicherheitseinrichtungen. Als Benutzer einer Kettensäge sollten Sie verschiedene Maßnahmen ergreifen, um unfallund verletzungsfrei arbeiten zu können.

Ein Rückschlag ist die Folge eines falschen oder fehlerhaften Gebrauchs des Elektrowerkzeugs.

Er kann durch geeignete Vorsichtsmaßnahmen, wie nachfolgend beschrieben, verhindert werden:

- **Halten Sie die Säge mit beiden Händen fest, wobei Daumen und Finger die Griffe der Kettensäge umschließen. Bringen Sie Ihren Körper und die Arme in eine Stellung, in der Sie den Rückschlagkräften standhalten können.** Wenn geeignete Maßnahmen getroffen werden, kann der Bediener die Rückschlagkräfte beherrschen. Niemals die Kettensäge loslassen.
- **Vermeiden Sie eine abnormale Körperhaltung und sägen Sie nicht über Schulterhöhe.** Dadurch wird ein unbeabsichtigtes Berühren mit der Schienenspitze vermieden und eine bessere Kontrolle der Kettensäge in unerwarteten Situationen ermöglicht.
- **Verwenden Sie stets vom Hersteller vorgeschriebene Ersatzschienen und Sägeketten.** Falsche Ersatzschienen und Sägeketten können zum Reißen der Kette und/oder zu Rückschlag führen.
- **Halten Sie sich an die Anweisungen des Herstellers für das Schärfen und die Wartung der Sägekette.** Zu niedrige Tiefenbegrenzer erhöhen die Neigung zum Rückschlag.

Restrisiken beim Gebrauch des Gerätes:

- Auch bei einer sachgemäßen Verwendung bleiben immer gewisse Restrisiken, die nicht ausgeschlossen werden können.
 - Kontakt mit der ungeschützten Sägekette (Schnittverletzung)
 - Wegschleudern von Teilen der Sägekette
 - Wegschleudern von Teilen des Schneidguts
 - Schädigung des Gehörs
 - Einatmen von Schneidgutpartikeln
 - Kontakt mit Öl

Daher ist es zwingend vorgeschrieben, diese Kettensäge immer mit den zusätzlichen persönlichen Schutzausrüstungen, wie in dieser Betriebsanleitung abgebildet und beschrieben, zu benutzen sowie die Sicherheitshinweise zu befolgen.

Vor dem Einsatz

- Machen Sie sich vor Arbeitsbeginn mit der Kettensäge und ihren Funktionen sowie ihren Bedienelementen vertraut.
- Überlasten Sie das Gerät nicht. Verwenden Sie für Ihre Arbeit das dafür bestimmte Elektrowerkzeug. Mit dem passenden Elektrowerkzeug arbeiten Sie besser und sicherer im angegebenen Leistungsbereich.
- Benutzen Sie keine Kettensäge, deren Schalter defekt ist und die sich nicht mehr ein- oder ausschalten lässt. Lassen Sie diese von einer qualifizierten Fachkraft oder einer Fachwerkstatt reparieren.
- Ziehen Sie den Stecker aus der Steckdose, bevor Sie Geräteeinstellungen vornehmen, Zubehörteile wechseln oder das Gerät weglegen. Diese Vorsichtsmaßnahme verhindert den unbeabsichtigten Start des Elektrowerkzeugs.
- Verwenden Sie niemals ein Gerät mit beschädigten oder fehlenden Schutzeinrichtungen oder Abdeckungen. Lassen Sie diese von einer dazu qualifizierten Fachkraft oder Fachwerkstatt reparieren oder ggf. austauschen.
- Bevor Sie Einstellungen am Gerät vornehmen oder es säubern, schalten Sie das Gerät aus.
- Stellen Sie sicher, dass das Gerät komplett und vorschriftsmäßig montiert ist.
- Prüfen Sie das Gerät auf einwandfreie Funktion, insbesondere auf den richtigen Sitz der Sägeschiene und ob die Sägekette vorschriftsmäßig gespannt ist.

- Überprüfen Sie das Gerät vor jedem Gebrauch oder nach jedem Stoß oder Aufprall auf Schäden. Bei Schäden diese vor Inbetriebnahme von einer Fachwerkstatt instand setzen lassen.
- Gerät nur in Betrieb nehmen, wenn Kettenbremse und Betriebsschalter in funktionsfähigem Zustand sind.

Beim Einsatz

- Vorsicht vor Verletzungen an Füßen und Händen durch die Schneideinrichtung.
- Halten Sie alle Körperteile vom Schneidwerkzeug fern. Versuchen Sie nicht, bei laufender Sägekette Schnittgut zu entfernen oder zu schneidendes Material festzuhalten. Entfernen Sie eine eingeklemmte Sägekette nur bei ausgeschaltetem Gerät. Ein Moment der Unachtsamkeit bei Benutzung des Gerätes kann zu schweren Verletzungen führen.
- Halten Sie Ihren Arbeitsbereich sauber und gut beleuchtet. Unordnung oder unbeleuchtete Arbeitsbereiche können zu Unfällen führen.
- Arbeiten Sie mit dem Gerät nicht in explosionsgefährdeter Umgebung, in der sich brennbare Flüssigkeiten, Gase oder Stäube befinden. Die Kettensäge kann Funken erzeugen, die den Staub oder die Dämpfe entzünden können.
- Lassen Sie bei Arbeitsunterbrechungen die Kettensäge nie unbeaufsichtigt und bewahren Sie sie an einem sicheren Ort auf.
- Halten Sie das Gerät immer mit beiden Händen fest. Greifen Sie mit der rechten Hand den hinteren Handgriff, mit der linken den Bügelgriff, auch wenn Sie Linkshänder sind. Die Handgriffe nicht loslassen!
- Halten Sie auch beim Arbeiten einen Sicherheitsabstand zum Schneidwerkzeug ein.
- Tragen Sie die vorgeschriebene persönliche Schutzausrüstung.

- Tragen Sie geeigneten Augen-, Kopf- und Gehörschutz!
- Tragen Sie bei langen Haaren ein Haarnetz.
- Vermeiden Sie eine abnormale Körperhaltung.
- Achten Sie stets auf Ihre Umgebung und auf mögliche Gefahren, die Sie wegen der Geräusche des Gerätes vielleicht nicht hören können.
- Im Umkreis von 15 Metern um den Schneidbereich dürfen sich keine anderen Personen oder Tiere aufhalten, da diese durch weggeschleuderte Gegenstände verletzt werden können.
- Das Gerät nicht für Arbeiten verwenden, für die es nicht bestimmt ist.
- Sorgen Sie für einen sicheren Stand und halten Sie jederzeit das Gleichgewicht. Seien Sie besonders achtsam, wenn Sie sich an einem Hang bewegen. Laufen Sie nie, sondern bewegen sich in einem ruhigen Gang vorwärts. Dadurch können Sie das Gerät in unerwarteten Situationen besser kontrollieren.
- Seien Sie besonders vorsichtig, wenn Sie rückwärts gehen. Stolpergefahr!
- Überbrücken und manipulieren Sie niemals die am Gerät installierten Schalteinrichtungen.
- Sägen Sie immer mit hoher Kettengeschwindigkeit, um die Gefahr des Rückschlagens, Rutschens oder Einklemmens der Kettensäge zu vermindern.
- Wenn die Sägekette in der Schnittstelle eingeklemmt ist, stoppen Sie die Säge sofort.
- Versuchen Sie nicht, die Führungsschiene mit Gewalt herauszuziehen. Stemmen Sie die Schnittstelle mit einem Keil oder einer Stange auf.
- Beim Sägen den Krallenanschlag des Gerätes benutzen. Der Krallenanschlag dient zum sicheren und einfachen Bedienen der Kettensäge. Er erhöht Ihre Standsicherheit beim Durchführen von vertikalen Sägearbeiten. Nutzen Sie daher den Krallenanschlag immer beim Gebrauch. Er lässt sich im Holz verankern und kann so als Drehpunkt verwendet werden. Setzen Sie die Säge immer möglichst flach und nahe am Krallenanschlag an, um Gefahren zu vermeiden.
- Vermeiden Sie Sägearbeiten in Büschen, da hierbei kleine Äste in der Sägekette hängenbleiben und unkontrolliert umhergeschleudert werden können.
- Vergewissern Sie sich vor dem Starten des Gerätes, dass die Sägekette nichts berührt.
- Sägen Sie keine unter Spannung stehenden Holzteile ab.
- Arbeiten Sie nie alleine. Stellen Sie sicher, dass Sie Ruf-, Sicht- oder sonstige Verbindung mit einer anderen Person haben, die in der Lage ist, in Notfällen erste Hilfe zu leisten.
- Beim Ablegen des Gerätes muss immer der Motor ausgeschaltet sein.
- Stellen Sie bei jedem Standortwechsel den Motor ab und bringen Sie die Schutzabdeckung an.
- Verwenden Sie nur vom Hersteller freigegebene Sägeketten und Schienen.
- Das Gerät darf sich bei aktivierter Kettenbremse nicht einschalten lassen. Überprüfen Sie dies vor jedem Gebrauch. Wenn sich das Gerät trotzdem einschalten lässt, lassen Sie diese von einer Fachwerkstatt vor dem weiteren Gebrauch instandsetzen.

- Sägekette und Sägeschiene bilden die Schneidgarnitur. Es dürfen nur die vom Hersteller freigegebenen Schneidgarnituren für das jeweilige Gerät verwendet werden. Bei Paarung von Komponenten, die nicht zueinander passen, kann dies zu Verletzungen und irreparablen Schäden am Gerät führen. Ketten und Schwerter unterschiedlicher Hersteller dürfen nicht kombiniert und verwendet werden.

Hinweise zu Vibrationen:

- Die Einwirkung von Schwingungen kann Schädigungen an den Nerven und Störungen der Blutzirkulation in Händen und Armen verursachen.
- Tragen Sie bei Arbeiten in kalter Umgebung warme Kleidung und halten Sie Ihre Hände warm und trocken.
- Machen Sie Pausen.
- Falls Sie feststellen, dass die Haut an Ihren Fingern oder Händen taub wird, kribbelt, schmerzt oder sich weiß verfärbt, stellen Sie die Arbeit mit der Maschine ein und konsultieren Sie gegebenenfalls einen Arzt.
 - Der angegebene Schwingungsemissionswert ist nach einem genormten Prüfverfahren gemessen worden und kann zum Vergleich eines Elektrowerkzeugs mit einem anderen verwendet werden.
 - Der angegebene Schwingungsemissionswert kann auch zu einer einleitenden Einschätzung der Aussetzung verwendet werden.
 - Der Schwingungsemissionswert kann sich während der tatsächlichen Benutzung des Elektrowerkzeugs von dem Angabewert unterscheiden, abhängig von der Art und Weise, in der das Elektrowerkzeug verwendet wird.

- Versuchen Sie, die Belastung durch Vibrationen so gering wie möglich zu halten. Beispielhafte Maßnahmen zur Verringerung der Vibrationsbelastung sind das Tragen von Handschuhen beim Gebrauch des Werkzeugs und die Begrenzung der Arbeitszeit. Dabei sind alle Anteile des Betriebszyklus zu berücksichtigen (beispielsweise Zeiten, in denen das Elektrowerkzeug abgeschaltet ist, und solche, in denen es zwar eingeschaltet ist, aber ohne Belastung läuft).

Nach dem Einsatz

- **Schalten Sie das Gerät aus und überprüfen Sie das Gerät auf Beschädigung. Achtung, Gefahr! Schneidwerkzeug läuft nach!**
- **Sollten Sie Wartungs- und Reinigungsarbeiten am Gerät durchführen, schalten Sie das Gerät aus.**
- **Warten Sie immer den Stillstand des Schneidwerkzeuges ab und berühren Sie keine beweglichen gefährlichen Teile, ohne vorher das Gerät auszuschalten.**
- **Reinigen Sie die Kettensäge nicht mit Wasser.**
- **Stellen Sie das Gerät an einem sicheren Ort ab.**
- **Lagern Sie das Gerät nicht in Reichweite von Kindern.**
- **Nehmen Sie selbst keine Reparaturen am Gerät vor, sondern lassen Sie diese nur von einer qualifizierten Fachkraft oder in einer Fachwerkstatt durchführen.**
- **Lassen Sie das Gerät abkühlen, bevor Sie es abstellen und/oder lagern.**

Allgemeine Sicherheitshinweise

- **Ersatzteile müssen den vom Hersteller festgelegten Anforderungen entsprechen.** Verwenden Sie daher nur Original Ersatzteile oder die vom Hersteller zugelassenen Ersatzteile. Bitte beachten Sie beim Austausch immer die mitgelieferten Einbauhinweise.
- **Lassen Sie Reparaturen ausschließlich von einer qualifizierten Fachkraft oder in einer Fachwerkstatt durchführen.**
- **Verwenden Sie die Kettensäge nur bei Tageslicht oder unter guter künstlicher Beleuchtung.** Halten Sie Ihren Arbeitsbereich sauber und gut beleuchtet.
- **Verwenden Sie die Kettensäge nur bei trockenen Wetterbedingungen.** Halten Sie das Gerät von Regen oder Nässe fern und verwenden Sie es nicht während eines Gewitters. Durch das Eindringen von Wasser in die Kettensäge erhöht sich das Risiko eines elektrischen Schlags.
- **Auch bei Beachtung aller Sicherheits- und Bedienhinweise besteht immer ein Restrisiko von Verletzungen und Sachschäden.** Seien Sie sich dessen immer bewusst.
- Es wird empfohlen, dass ein Erstbenutzer zunächst das Schneiden von Rundholz auf einem Sägebock oder Gestell übt.

Bedeutung der Symbole



Warnung!



Lesen Sie die Betriebsanleitung vor der Inbetriebnahme!



Benutzen Sie das Gerät nicht bei Regen, schlechter Witterung oder in feuchter Umgebung.



Gefahr! Vor allen Arbeiten und bei Beschädigung der Leitung den Stecker vom Netz entfernen!
Garantierte Schallleistung.



Gehörschutz tragen!



Augenschutz tragen!



Kopfschutz tragen!



Rutschfestes Schuhwerk tragen!



Schutzhandschuhe tragen!



Rückschlaggefahr!



Schutzklasse II (Doppelisolierung)



Gerät immer mit beiden Händen festhalten!

Typenschild

Lage: Das Typenschild befindet sich auf dem Gehäuse des Gerätes.

i Hinweis

Die Kennzeichnung besitzt Urkundenwert und darf nicht verändert oder unkenntlich gemacht werden.

Teilebezeichnung (Abb. **A**)

- 1** Sägeschiene (Schwert)
- 2** Sägekette
- 3** Stellrad
- 4** Feststellschraube
- 5** Ölfüllstandsanzeige
- 6** Einschalter am Handgriff
- 7** Schutzabdeckung
- 8** Öltankdeckel
- 9** Einschaltsperrschalter
- 10** Zugentlastung
- 11** Motor
- 12** Bügelgriff
- 13** Hanmitttel tenbremsfunktion
- 14** Handgriff

Inbetriebnahme (Abb. **B**)



Warnung!

Erstickungsgefahr für Kinder beim Spielen mit Verpackungsmaterial!

- ▶ Verpackungsmaterial unbedingt von Kindern fernhalten.

- ▶ Entfernen Sie vor dem ersten Gebrauch alle Verpackungsmaterialien vom Gerät.

Sägekette befestigen (Bild **1** - **4**)

- ▶ Lösen Sie die Feststellschraube **1** / **1** und nehmen Sie die Abdeckung ab **1** / **2**.
- ▶ Setzen Sie die Sägeschiene mit Langloch auf den Gewindebolzen **1** / **3**.

i Hinweis

- ▶ Achten Sie auf den korrekten Sitz des Führungsbolzens im Langloch der Sägeschiene **2**.

- ▶ Schieben Sie die Sägeschiene so nah wie möglich an das Kettenrad.
- ▶ Legen Sie die Sägekette um die Sägeschiene und das Antriebsrad **1** / **4**.

i Hinweis

- ▶ Achten Sie auf die korrekte Laufrichtung der Sägekette **3**.

- ▶ Überprüfen Sie die Position der Sägeschiene samt Sägekette auf dem Gerät **3**.
- ▶ Führen Sie die Lasche der Abdeckung in die Einkerbung **4** / **1**.
- ▶ Platzieren Sie die Abdeckung **4** / **2**.
- ▶ Ziehen Sie die Abdeckung mit der Feststellschraube fest **4** / **3**.

Sägekette befestigen (Bild **5** - **6**)

i Hinweis

- ▶ Die Sägekette darf nicht durchhängen, sollte sich aber ca. 1-2 Millimeter von der Sägeschiene abziehen lassen **5**.

- ▶ Lösen Sie die Feststellschraube soweit heraus, dass Sie das Stellrad drehen können **6** / **1**.
- ▶ Drehen Sie das Stellrad im Uhrzeigersinn, um die Kette zu spannen bzw. gegen den Uhrzeigersinn, um die Spannung zu lösen **6** / **2**.
- ▶ Ziehen Sie beim Spannvorgang die Sägeschiene an der Spitze nach oben.
- ▶ Ziehen Sie die Feststellschraube wieder an **6** / **3**.

- ▶ Überprüfen Sie nochmals die Kettenspannung und den korrekten Sitz der Sägekette auf der Sägechiene.



Hinweis

Ziehen Sie während der Einlaufzeit die Sägekette nach maximal fünf Schnitten nach.

Sägekettenöl



Warnung!

Gefahr von Geräteschäden
Durch die Verwendung von Altöl können Schäden an Ölpumpe, Sägechiene und Kette entstehen!

- ▶ Verwenden Sie auf keinen Fall Altöl zur Schmierung der Sägekette!



Vorsicht!

Umweltschäden

- ▶ Da das Sägekettenöl beim Betrieb in die Umwelt gelangt, sollten biologisch abbaubare Spezial-Sägekettenöle auf pflanzlicher Basis verwendet werden.

Achtung!

Gerät darf nur mit ausreichend Sägekettenöl betrieben werden.

- ▶ Prüfen Sie die Ölmenge anhand der Ölfüllstandsanzeige.

Sägekettenöl einfüllen (Bild 7)



Vorsicht!

- Rutschgefahr durch verschüttetes Öl
- ▶ Vermeiden Sie es, Öl zu verschütten.
 - ▶ Verschüttetes Öl unbedingt aufwischen.

Achtung!

Achten Sie darauf, dass kein Schmutz in den Öltank gelangt.

- ▶ Drehen Sie den Tankdeckel langsam auf und nehmen Sie ihn ab **7** / **1**.
- ▶ Füllen Sie das Kettenschmieröl vorsichtig ein **7** / **2**.
- ▶ Schrauben Sie den Tankdeckel wieder fest **7** / **3**.



Hinweis

Der Ölstand ist in der Ölfüllstandsanzeige ersichtlich.

Kettenschmierung prüfen

- ▶ Überprüfen Sie die Ölmenge im Tank.
- ▶ Starten Sie das Gerät.
- ▶ Halten Sie die Sägekette einige Zeit ca. 15 cm über eine geeignete Oberfläche. Bei ausreichender Kettenschmierung bildet das von der Sägekette abspritzende Öl eine leichte Spur.

Anschluss an die Steckdose (Bild 8)

i Hinweis zur Anschlussleitung

- ▶ Verwenden Sie nur Anschlussleitungen, die nicht beschädigt sind. Nehmen Sie das Produkt nicht in Betrieb, wenn die Leitungen beschädigt oder abgenutzt sind.
- Die Anschlussleitung darf nicht beliebig lang sein (max. 50 m), da sonst die Leistung des Elektromotors vermindert wird. Die Anschlussleitung muss mindestens einen Querschnitt von $3 \times 1,5 \text{ mm}^2$ haben.
- Längere Anschlussleitungen erfordern größere Querschnitte.
- An Anschlussleitungen entstehen besonders häufig Isolationsschäden. Ursachen hierfür sind u. a.: Schnittstellen durch Einschneiden der Leitung; Quetschstellen; wenn die Anschlussleitung unter Türen und Fenstern geführt wird; Risse durch Alterung der Isolation; Knickstellen durch unsachgemäße Befestigung oder Führung der Geräteanschlussleitung.
- Die Anschlussleitungen müssen mindestens vom Typ HOSRN-F und 3-adrig sein. Ein Aufdruck der Typenbezeichnung auf der Anschlussleitung ist vorgeschrieben. Kaufen Sie nur Anschlussleitungen mit Kennzeichnung!
- Die Stecker und Kupplungsdosen an Anschlussleitungen müssen aus Gummi bestehen und spritzwassergeschützt sein.
- Anschlussleitungen und Verbindungsleitungen müssen regelmäßig auf Schaden geprüft werden.
- Legen Sie die Anschlussleitung so, dass sie während des Sägens nicht von Ästen oder ähnlichem erfasst wird.

- Wenn die Netzanschlussleitung dieses Gerätes beschädigt wird, muss sie durch eine besondere Anschlussleitung ersetzt werden, die beim Hersteller oder seinem Kundendienst erhältlich ist.

i Hinweis zur Anschlussleitung

- Achten Sie darauf, dass die Leitungen bei der Prüfung von der Stromversorgung getrennt sind.
 - Wickeln Sie die Anschlussleitung ganz ab.
 - Überprüfen Sie auch die Anschlussleitungseinführungen an Steckern und Kupplungsdosen auf Knickstellen.
- ▶ Bilden Sie mit dem Verlängerungskabel eine Schlaufe und schieben Sie diese von unten in die Öffnung am Griff **8** / **1**.
 - Legen Sie die Schlaufe des Verlängerungskabels um die Zugentlastung und ziehen Sie die Schlaufe wieder etwas zurück, um sie zu sichern.
 - ▶ Verbinden Sie den Netzstecker der Kettensäge mit der Kupplung am Verlängerungskabel **8** / **2**.
 - ▶ Stecken Sie den Netzstecker des Verlängerungskabels in eine Netzsteckdose.
 - ✓ Die Kettensäge ist jetzt betriebsbereit.

i Wichtige Hinweise zur Fehlerstromschutzeinrichtung

- Diese Schutzeinrichtungen schützen Sie vor schweren Verletzungen beim Berühren von beschädigten Leitungen, bei Isolationsfehlern und in bestimmten Fällen auch beim Beschädigen von unter Spannung stehenden Leitungen.
- ▶ Verwenden Sie einen Fehlerstromschutzschalter mit einem Auslösestrom von 30 mA oder weniger.

Betrieb (Abb.)

Hinweis zu den Betriebszeiten

- ▶ Bitte regionale Vorschriften beachten.
 - ▶ Erfragen Sie die Betriebszeiten bei Ihrer örtlichen Ordnungsbehörde.
-
- ▶ Vor jeder Inbetriebnahme:
 - ▶ Gerät auf Beschädigung prüfen.
 - ▶ Alle Teile auf festen Sitz prüfen.
 - ▶ Kettenspannung kontrollieren.
 - ▶ Kettenschmierung prüfen.
 - ▶ Funktion der Kettenbremse überprüfen.
 - ▶ Sägekettenölstand prüfen.
 - ▶ Gerät auf Leckagen prüfen.





Gerät einschalten (Bild)



Warnung!

Gefahr von Verletzungen oder Sachschäden

- ▶ Halten Sie das Gerät während des Betriebes immer mit beiden Händen fest. Die rechte Hand umfasst den Handgriff und die linke Hand umfasst den Bügelgriff.

- ▶ Entfernen Sie die Schutzabdeckung.
- ▶ Lösen Sie die Kettenbremse.
- ▶ Betätigen Sie den Einschaltsperrschalter am Handgriff  / .
- ▶ Betätigen Sie gleichzeitig den Ein-/Ausschalter am Handgriff  / .
- ✓ Das Gerät ist in Betrieb.

Gerät ausschalten



Das Gerät schaltet sich aus, sobald Sie den Ein-/Ausschalter am Handgriff loslassen.

Hinweis

Nach jedem Arbeitsende oder Transport/Lagerung ist immer die Schutzabdeckung zu montieren.

Kettenbremse prüfen (Bild)

Die Kettenbremse sorgt für ein sofortiges Blockieren der Sägekette im Falle eines Rückschlags.

- ▶ Manuelles Auslösen der Kettenbremse (im Notfall): Handschutz in Richtung der Sägesschienenspitze kippen .
- ▶ Lösen der Kettenbremse (Arbeitsstellung): Handschutz bis zum Einrasten in Richtung des Bügelgriffs ziehen .

Hinweis

Bei aktivierter/ausgelöster Kettenbremse wird automatisch auch gleichzeitig der Motor abgeschaltet. Das Gerät lässt sich erst wieder einschalten, wenn die Kettenbremse vorher wieder gelöst wird.

- ▶ Prüfen Sie vor Beginn der Arbeit mit dem Gerät die Kettenbremse auf einwandfreie Funktion.
- ▶ Kippen Sie den Handschutz in Richtung der Sägesschienenspitze, um die Kettenbremse zu aktivieren.
- ▶ Schalten Sie das Gerät ein.
- ✓ Das Gerät darf sich nicht einschalten lassen/ die Kette darf sich nicht bewegen!
- ▶ Ziehen Sie den Handschutz ganz nach hinten, um die Kettenbremse zu lösen.
- ▶ Schalten Sie das Gerät ein.
- ✓ Die Kette muss sich bewegen.
- ▶ Benutzen Sie das Gerät nicht bei funktionsunfähiger/defekter Kettenbremse. Lassen Sie das Gerät vor der weiteren Benutzung von einer Fachwerkstatt instand setzen.

Hinweis

Lösen Sie die Kettenbremse immer erst unmittelbar vor Arbeitsbeginn.

Arbeiten mit der Kettensäge



Warnung!

Gefahr von Verletzungen oder Sachschäden

- ▶ Auf einen sicheren Stand achten, besonders bei Arbeiten über Kopfhöhe.
- ▶ Sägekette vom Körper weg halten.
- ▶ Gerät fest in beiden Händen halten. Die rechte Hand umfasst den Handgriff und die linke Hand umfasst den Bügelgriff.
- ▶ Niemals direkt unter dem zu schneidenden Ast stehen.
- ▶ Niemals auf einer Leiter oder einem instabilen Unterbau stehen.
- ▶ Sägen Sie Äste immer in Teilstücken.
- ▶ Niemals in gefährlichen Arbeitspositionen arbeiten, in denen Sie von fallenden oder vom Boden zurückschlagenden Ästen getroffen werden können.



Vorsicht!

Gefahr von Schnittverletzungen durch Rückschlag

- ▶ Sägen Sie kein unter Spannung stehendes Holz.
- ▶ Sägen Sie keine Sträucher oder Büsche.

Allgemeine Arbeitshinweise



Gefahr!

Gefahr von Schnittverletzungen durch Rückschlag

- ▶ Bei einem Rückschlag wird die Säge plötzlich und unkontrollierbar zum Benutzer geschleudert. Vermeiden Sie es, mit der Spitze der Sägeschiene auf einen Gegenstand zu treffen. Üben Sie einen gleichmäßigen Druck auf das Gerät aus, jedoch nicht mit übermäßiger Gewalt.

Dieser Abschnitt behandelt die grundlegende Arbeitstechnik im Umgang mit dem Gerät. Die hier gegebenen Informationen ersetzen nicht die langjährige Ausbildung und Erfahrung eines Fachmanns.

- ▶ Machen Sie sich vor dem Gebrauch ausführlich mit der Säge-technik von Kettensägen vertraut. Hinweise finden Sie in der Fachliteratur. Wir empfehlen den Besuch von geeigneten Schulungen. Die in diesem Abschnitt gemachten Erläuterungen dienen nur zur Ergänzung!
- ▶ Vermeiden Sie unbedingt, dass der im Bild  gezeigte Bereich der Sägeschiene Holz oder andere feste Gegenstände berührt. Um die Verletzungsgefahr im Falle eines Rückschlags zu verringern, ist das Gerät mit einer Kettenbremse ausgerüstet, die durch den Stoß automatisch ausgelöst wird und die Kette sofort anhält. Aus Sicherheitsgründen muss die Funktionsfähigkeit der Kettenbremse vor jeder Benutzung des Gerätes überprüft werden. Bei weniger starken Rückschlägen kann es sein, dass die Kettenbremse nicht automatisch auslöst. Aus diesem Grund ist es wichtig, dass das Gerät fest mit beiden Händen gehalten wird. Nur eine umsichtige und korrekte Arbeitsweise kann das Risiko eines Rückschlags zuverlässig verringern!



Gefahr!

Gefahr von schweren Verletzungen bis hin zum Tod

- ▶ Vermeiden Sie jede Arbeit, für die Sie nicht ausreichend qualifiziert sind!
- ▶ Gegen Ende eines Schnittes ist erhöhte Vorsicht geboten, da beim Durchschwenken der Kettensäge erhöhte Verletzungsgefahr besteht.
- ▶ Vermindern Sie das Risiko des Rückschlags, Springens und Rutschens der Kettensäge durch:
 - überlegtes, richtiges Arbeiten - Kettensäge fest mit beiden
 - Händen und mit sicherem Griff halten
 - Schienenspitze beobachten
 - nicht mit der Schienenspitze sägen
 - nie mehrere Äste auf einmal sägen
 - Sägekette nur mit äußerster Vorsicht in einen begonnenen Schnitt einbringen
 - auf Lage des Stammes achten und auf Kräfte, die den Schnittspalt schließen und die Sägekette einklemmen können
 - nur mit richtig geschärfte und gespannte Sägekette arbeiten

Sägetechnik

Ziehendes Sägen (Bild 11)

Bei dieser Technik wird mit der Unterseite der Sägeschiene von oben nach unten gesägt. Die Sägekette schiebt hierbei das Gerät vorwärts vom Anwender weg. Hierbei bildet die Vorderkante des Gerätes eine Stütze, die die beim Sägen entstehenden Kräfte am Baumstamm abfängt. Beim ziehenden Sägen hat der Anwender wesentlich mehr Kontrolle über das Gerät und kann Rückschläge besser vermeiden. Daher sollte bevorzugt diese Sägetechnik angewandt werden.

Schiebendes Sägen (Bild 12)

Bei dieser Technik wird mit der Oberseite der Sägeschiene von unten nach oben gesägt. Die Sägekette schiebt hierbei das Gerät rückwärts zum Anwender hin. Verkantet sich die Sägeschiene, so kann das Gerät mit großer Kraft zum Anwender hin geschleudert werden.

Fällen eines Baumes (Bild 13 und 14)



Warnung!

Gefahr von Verletzungen

- ▶ Fäll- und Entastungsarbeiten dürfen nur von geschulten Personen durchgeführt werden!

Vor Beginn der Fällarbeiten sicherstellen, dass:

- sich im Fallbereich **13** / **A** des Baumes keine Personen oder Tiere aufhalten.
- für jeden Beteiligten ein hindernisfreier Fluchtweg möglich ist. Ein Rückzug **13** / **B** erfolgt schräg entgegengesetzt zur Fallrichtung.
- der Bereich um den Stamm frei von Hindernissen ist (Stolpergefahr!).
- der nächste Arbeitsplatz mindestens zweieinhalb Baumlängen entfernt ist. Vor dem Fällen muss die Fallrichtung des Baumes überprüft und sichergestellt sein, dass sich in einer Entfernung von $2\frac{1}{2}$ Baumlängen weder Gegenstände noch Personen oder Tiere befinden.
- Beim Fällen von Bäumen ist darauf zu achten, dass andere Personen keiner Gefahr ausgesetzt werden, keine Versorgungsleitungen getroffen und keine Sachschäden verursacht werden. Sollte ein Baum mit einer Versorgungsleitung in Berührung kommen, so ist das Versorgungsunternehmen sofort in Kenntnis zu setzen.
- Bei Sägearbeiten am Hang sollte sich der Bediener der Kettensäge im Gelände oberhalb des zu fallenden Baums aufhalten, da der Baum nach dem Fällen wahrscheinlich bergab rollen oder rutschen wird.

- Vor dem Fällen sind die natürliche Neigung des Baumes, die Lage größerer Äste und die Windrichtung in Betracht zu ziehen, um die Fallrichtung des Baumes beurteilen zu können.
- Schmutz, Steine, lose Rinde, Nägel, Klammern und Draht sind vom Baum zu entfernen.

Das Fällen eines Baumes erfolgt in zwei Schritten

14 :

- ▶ Den Stamm um etwa ein Drittel seines Durchmessers auf der Fallrichtungsseite einkerben **14/1**. Zuerst den unteren waagrechten Kerbschnitt durchführen. Dadurch wird das Einklemmen der Sägekette oder der Führungsschiene beim Setzen des zweiten Kerbschnitts vermieden.
- ▶ Auf der gegenüberliegenden Seite den Fällschnitt ansetzen **14/2**, der etwas höher liegen muss als der Fallkerb (ca. 3-5 cm). Den Fällschnitt parallel zum waagrechten Kerbschnitt ausführen. Den Fällschnitt nur so tief einsägen, dass noch ein Steg (Fällleiste) stehen bleibt, der als Scharnier wirken kann. Der Steg verhindert, dass sich der Baum dreht und in die falsche Richtung fällt. Sägen Sie den Steg nicht durch. Bei Annäherung des Fällschnitts an den Steg sollte der Baum zu fallen beginnen. Wenn sich zeigt, dass der Baum möglicherweise nicht in die gewünschte Richtung fällt oder sich zurückneigt und die Sägekette festklemmt, den Fällschnitt unterbrechen und zur Öffnung des Schnitts und zum Umlegen des Baumes in die gewünschte Falllinie Keile aus Holz, Kunststoff oder Aluminium verwenden. Wenn der Baum zu fallen beginnt, die Kettensäge aus dem Schnitt entfernen, ausschalten, ablegen und den Gefahrenbereich über den geplanten Fluchtweg verlassen. Auf herunterfallende Äste achten und nicht stolpern.



Gefahr!

Gefahr von Verletzungen

- ▶ Sägen Sie den Baumstamm vollständig durch.
- ▶ Der Bereich **14/1** / **C** dient als „Scharnier“ und sorgt für eine definierte Fallrichtung.
- ▶ Beim Fällen nur seitwärts des zu fallenden Baumes stehen!

Achten Sie auf Ihren sicheren Stand und die gleichmäßige Verteilung Ihres Körpergewichts auf beide Füße. Falls möglich, sollte der Stamm durch Äste, Balken oder Keile unterlegt und gestützt sein.

Flach auf dem Boden liegende Stämme

Achtung!

Gehen Sie sicher, dass die Sägeschiene beim Durchsägen des Stammes nicht den Boden berührt! Wenn die gesamte Länge des Baumstammes gleichmäßig aufliegt, wird von oben her gesägt.

Abgestützte Stämme (Bild 15)

Wir empfehlen, durchzusägende Stämme auf Sägeböcke zu stützen. Ist dies nicht möglich, sollte der Stamm mit Hilfe der stützenden Äste oder über Stützblöcke angehoben und abgestützt werden.

Im Bereich **15/A** zuerst bis auf etwa ein Drittel des Stammdurchmessers von oben nach unten schneiden, dann den abschließenden Schnitt von unten nach oben durchführen.

Im Bereich **15/B** zuerst bis auf etwa ein Drittel des Stammdurchmessers von unten nach oben schneiden, dann von oben her durchsägen.



Warnung!

Gefahr von Verletzungen

- Splinterndes Holz oder eine verkantete Sägeschiene können zu schwersten Verletzungen führen!
- ▶ Sägen Sie keine unter Spannung stehenden Stämme!

Entfernen von Ästen

- ▶ Arbeiten Sie stets auf der dem betreffenden Ast gegenüberliegenden Seite.
- ▶ Beginnen Sie unten am Stamm und arbeiten Sie nach oben.
- ▶ Führen Sie die Säge stets von oben nach unten durch das Holz.
- ▶ Beim Entasten liegender Stämme immer zuerst die frei in die Luft ragenden Äste absägen.
- ▶ Stützäste erst abtrennen, wenn der Stamm in Längen gesägt ist.



Warnung!

Gefahr von Verletzungen

- ▶ Äste, die aufliegen oder unter Spannung stehen, können die Sägekette im Holz verkeilen!
- ▶ Äste, die unter Spannung stehen, sollten von unten nach oben gesägt werden, um ein Einklemmen der Säge zu vermeiden.

Bei Sägearbeiten am Hang stets oberhalb des Baumstammes stehen. Um im Moment des „Durchsägens“ die volle Kontrolle zu behalten, gegen Ende des Schnitts den Anpressdruck reduzieren, ohne den festen Griff an den Handgriffen der Kettensäge zu lösen. Darauf achten, dass die Sägekette nicht den Boden berührt. Nach Fertigstellung des Schnitts den Stillstand der Sägekette abwarten, bevor man die Kettensäge dort entfernt. Den Motor der Kettensäge immer ausschalten, bevor man von Baum zu Baum wechselt.

Wartung



Warnung!

Gefahr von Verletzungen

- ▶ Vor den Wartungsarbeiten Netzstecker ziehen!



Warnung!

Gefahr von Verletzungen oder Sachschäden

- ▶ Führen Sie Wartungs- und Reinigungsarbeiten am Gerät nur bei still gesetztem Motor, gezogenem Netzstecker und stillstehendem Schneidwerkzeug durch.
- ▶ Reparatur- und Wartungsarbeiten sowie den Austausch von Sicherheitselementen nur von einer qualifizierten Fachkraft oder einer Fachwerkstatt durchführen lassen.
- ▶ Bei allen Arbeiten an der Sägekette Schutzhandschuhe tragen.

- ▶ Überprüfen Sie das Netzkabel regelmäßig auf Beschädigungen der Isolierung.
- ▶ Überprüfen Sie vor jedem Gebrauch die einwandfreie Funktion der Kettenbremse.
- ▶ Überprüfen Sie vor jedem Gebrauch, sowie bei längerem Arbeiten immer die Kettenspannung.
- ▶ Überprüfen Sie regelmäßig den Sägekettenölstand.
- ▶ Lassen Sie regelmäßig die Sägekette von einer Fachwerkstatt schärfen.
- ▶ Lassen Sie das Gerät mindestens einmal jährlich von einer Fachwerkstatt warten.

Reinigung



Warnung!

Gefahr von Verletzungen durch das Schneidwerkzeug

- ▶ Vor der Reinigung das Gerät abschalten, den Netzstecker ziehen und den Stillstand des Schneidwerkzeuges abwarten.

Achtung!

Verwenden Sie keine Reinigungs- bzw. Lösungsmittel. Sie könnten das Gerät damit irreparabel beschädigen. Chemische Substanzen können die Kunststoffteile des Gerätes angreifen.

- ▶ Reinigen Sie das Gerät, insbesondere die Lüftungsschlitze, nach jedem Einsatz mit einem trockenen Tuch bzw. bei starker Verschmutzung mit einer Bürste.
- ▶ Reinigen Sie die Sägekette vorsichtig nach jedem Gebrauch.
- ▶ Reinigen Sie regelmäßig die Ölführungsnut (Laufnut der Sägekette) an der Sägeschiene mit einer weichen Bürste.
- ▶ Sprühen Sie die Sägekette nach dem Einsatz mit Pflegeöl ein, um eine lange Lebensdauer zu garantieren. Verwenden Sie hierzu möglichst umweltfreundliche Schmiermittel.

Achtung!

Spritzen Sie das Gerät keinesfalls mit Wasser oder Hochdruckreiniger ab.

Transport und Lagerung



Warnung!

Gefahr von Verletzungen durch das Schneidwerkzeug

- ▶ Vor jedem Transport und jeder Lagerung das Gerät abschalten, den Netzstecker ziehen und den Stillstand des Schneidwerkzeuges abwarten.
- ▶ Vor Transport oder Lagerung Kettenbremse aktivieren und Schutzabdeckung anbringen.

Lagerung

- ▶ Führen Sie Reinigungs- und Wartungsarbeiten vor der Lagerung durch.
- ▶ Lagern Sie das Gerät an einem trockenen Ort, außerhalb der Reichweite von Kindern.
- ▶ Achten Sie darauf, dass bei Lagerung kein Kettenschmieröl auslaufen kann. Stellen Sie das Gerät möglichst waagrecht mit dem Öltankverschluss nach oben ab.
- ▶ Entfernen Sie das Kettenschmieröl bei längerer Lagerung (vier Wochen oder länger) aus dem Gerät, um ein Verharzen der Schmierölpumpe zu vermeiden.
- ▶ Halten Sie das Gerät und insbesondere seine Plastikbestandteile fern von Bremsflüssigkeiten, Benzin, erdölhaltigen Produkten, Kriechölen etc. Sie enthalten chemische Stoffe, welche die Plastikbestandteile des Gerätes beschädigen, angreifen oder zerstören können.
- ▶ Düngemittel und andere Gartenchemikalien enthalten Stoffe, die stark korrosiv auf die Metallteile des Gerätes wirken können. Lagern Sie das Gerät daher nicht in der Nähe dieser Stoffe.

Technische Daten

Modell (Kaufland Nr)	1185159
Anschlussleistung	2400W
Nennspannung	220-240 V~ (Wechselstrom), 50 Hz
Leerlaufdrehzahl	7000 min ⁻¹
Schutzklasse	II
Schutzart	IPX0
Kettengeschwindigkeit (v ₀)	13 m/s
Gewicht (mit Schwert und Sägekette)	5,3 kg
Tankinhalt:	340ml
Sägekette (Typ)	Oregon 91 P057X, rückschlagarm 0.05, 3/8", 28 Schneide
Schwert	Oregon 160SDEA041 112364
Kettenstärke	1,3 mm
Zahnung des Kettenrades	3 Zähne
Schwertlänge	405 mm
Schnittlänge	375 mm
Schalldruckpegel (L _{PA})	97,2 dB(A)
Unsicherheit (K _{PA})	3 dB(A)
Schalleistungspegel (L _{WA})	110,2 dB(A)
Unsicherheit (K _{WA})	3 dB(A)
Garantierter Schalleistungspegel	114 dB(A)
Vibration (a _h)	6,982 m/s ²
Unsicherheit (K)	1,5 m/s ²

Geräuschinformation



Warnung!

Beim Arbeiten kann der Geräuschpegel 114 dB (A) überschreiten.

- Gefahr ernsthafter Verletzungen und Schalltraumas.
- ▶ Benutzen Sie ein Gehörschutz.

Beseitigung von Störungen



Warnung!

Gefahr von Verletzungen oder Sachschäden.

- ▶ Stellen Sie vor allen Arbeiten das Gerät ab und ziehen Sie den Netzstecker.
- ▶ Gerät nicht öffnen, im Zweifelsfall immer eine Service-Werkstatt aufsuchen.

Problem	Mögliche Ursachen	Fehlerbehebung
Keine Funktion, die Kettensäge lässt sich nicht einschalten.	Der Netzstecker steckt nicht richtig in der Kupplung des Verlängerungskabels.	Netzstecker überprüfen
	Der Netzstecker des Verlängerungskabels steckt nicht richtig in der Netzsteckdose.	
	Die Netzsteckdose wird nicht mit Strom versorgt.	
Sägekette wird heiß.	Kabel defekt	Fachwerkstatt aufsuchen
	Kettenspannung zu hoch	Kettenspannung einstellen
	Zu viel Reibung aufgrund fehlender Schmierung.	Sägekettenöl auffüllen
Sägekette trocken	Sägekette stumpf	Fachwerkstatt aufsuchen
	Kein Öl im Tank.	Sägekettenöl auffüllen
	Ölführungsnut verstopft	Sägeschiene reinigen
Unruhiger Lauf, starke Vibrationen.	Kettenspannung zu niedrig.	Kettenspannung einstellen
	Sägekette in falsche Laufrichtung montiert.	Sägekette richtig montieren
	Sägekette oder Sägeschiene schadhaft.	Fachwerkstatt aufsuchen
Das Gerät schaltet ab.	Temperatur des Gerätes (Elektronik) ist zu hoch.	Lassen Sie das Gerät abkühlen und reinigen Sie ggf. die Lüftungsschlitze.
	Überstromauslösung	Suchen Sie bei erneutem Auftreten eine Fachwerkstatt auf.
Das Gerät lässt sich nicht einschalten.	Überstromauslösung	Suchen Sie bei erneutem Auftreten eine Fachwerkstatt auf.
Unzureichender Schnitt	Sägekette stumpf	Fachwerkstatt aufsuchen
	Sägekette verschlissen	Sägekette austauschen

Umweltgerechte Entsorgung



Verpackung entsorgen

Die Produktverpackung besteht aus recyclingfähigen Materialien. Entsorgen Sie die Verpackungsmaterialien entsprechend ihrer Kennzeichnung bei den öffentlichen Sammelstellen bzw. gemäß den landesspezifischen Vorgaben.

Entsorgungshinweise zu elektrischen Artikeln



Entsorgen Sie Elektrogeräte nicht über den Hausmüll. Gemäß europäischer Richtlinie 2012/19/EU über Elektro- und Elektronik-Altgeräte und Umsetzung in nationales Recht müssen verbrauchte Elektrogeräte getrennt gesammelt und einer umweltgerechten Wiederverwertung zugeführt werden. Recycling-Alternative zur Rücksendeaufforderung: Der Eigentümer des Elektrogerätes ist alternativ anstelle Rücksendung zur Mitwirkung bei der sachgerechten Verwertung im Falle der Eigentumsaufgabe verpflichtet. Das Altgerät kann hierfür auch einer Rücknahmestelle überlassen werden, die eine Beseitigung im Sinne des nationalen Kreislaufwirtschafts und Abfallgesetzes durchführt. Nicht betroffen sind den Altgeräten beigelegte Zubehörteile und Hilfsmittel ohne Elektrobestandteile.

Weitere Entsorgungshinweise

Geben Sie das Elektroaltgerät so zurück, dass seine spätere Wiederverwendung oder Verwertung nicht beeinträchtigt wird.

Elektroaltgeräte können Schadstoffe enthalten. Bei falschem Umgang oder Beschädigung des Gerätes können diese bei der späteren Verwertung des Gerätes zu Gesundheitsschäden oder Gewässer- und Bodenverunreinigungen führen.

Garantie

Kaufland gewährt Ihnen ab dem Kaufdatum eine Garantie von 3 Jahren.

Von der Garantie ausgenommen sind Schäden, die auf Nichtbeachtung der Bedienungsanleitung, missbräuchliche Verwendung, unsachgemäße Behandlung, eigenmächtige Reparaturen oder unzureichende Wartung und Pflege zurückzuführen sind.

Konformitätserklärung



Angaben zu Normen finden Sie auf der beigelegten EG-Konformitätserklärung.

Obsah

Rozsah dodávky	26
Bezpečnost	26
Uvedení do provozu	35
Provoz	38
Údržba	42
Přeprava a skladování	43
Technické údaje	43
Odstraňování poruch	44
Ekologická likvidace	45
Záruka	45
Prohlášení o shodě	45

Vážená zákaznice, vážený zákazníku!

Gratulujeme vám ke koupi nového přístroje. Rozhodli jste se pro produkt s vynikajícím poměrem ceny a výkonu, který vám bude přinášet mnoho radosti.

Bezpečnost



Před prvním použitím přístroje si pečlivě přečtěte tento návod k obsluze a postupujte podle

uvedených pokynů. Tento návod k obsluze uschovejte pro pozdější použití nebo pro další majitele.

- Před prvním použitím si vždy přečtěte bezpečnostní pokyny! Nedodržení pokynů v návodu k obsluze a bezpečnostních pokynů může mít za následek poškození přístroje a nebezpečí pro obsluhu a další osoby.
- Všechny osoby zapojené do uvádění do provozu, provozu a údržby přístroje musí mít odpovídající kvalifikaci.

Zákaz svévolných změn a úprav

Je zakázáno provádět změny na přístroji či z něj vytvořit příslušenství. Takové změny mohou mít za následek zranění a chybnou funkci.

- Opravy přístroje smí provádět pouze pověřené a vyškolené osoby. Vždy používejte originální náhradní díly. Tím zajistíte bezpečnost elektrického nářadí.

Rozsah dodávky

- přístroj
- vodící lišta (meč)
- ochranný kryt
- řetěz pily
- návod k obsluze

Zkontrolujte, zda jsou přítomny všechny díly a přístroj nebyl během přepravy poškozen. Poškozený přístroj neuvádějte do provozu! V případě poškození se prosím obraťte na některou pobočku společnosti Kaufland.

Informační symboly v tomto návodu

Značky a symboly uvedené v tomto návodu vám pomohou bezpečně používat tento návod a přístroj.



Upozornění:

Informace o nejúčinnějším nebo nejpraktičtějším způsobu použití.



Provedení kroku

Vyzve Vás k provedení kroku.



Výsledek provedení kroku

Výsledek sledu provedených kroků.



Značení obrázků



Čísla položek, čísla obrázků

Úroveň nebezpečí varovných pokynů

V tomto návodu k obsluze se používají následující úrovně nebezpečí k upozornění na potenciální nebezpečí:



Nebezpečí!

Pokud nebudou dodržena příslušná opatření, bezprostředně hrozí nebezpečná situace, která může vést k vážnému zranění nebo dokonce k smrti.



Varování!

Pokud nebudou dodržena příslušná opatření, může nastat nebezpečná situace, která může vést k vážnému zranění nebo dokonce k smrti.



Varování!

Může nastat nebezpečná situace, která povede k lehkému či menšímu zranění, pokud nebudou dodržena příslušná opatření.

Pozor!

Může nastat potenciálně škodlivá situace, která bude mít za následek materiální škody, pokud se jí nevyhnete.

Struktura varovných pokynů

Varovné pokyny mají následující strukturu:



Signální slovo

Typ a zdroj nebezpečí!

- Důsledky nerespektování
- ▶ Opatření k zamezení nebezpečí

Použití v souladu s určením

Elektrická řetězová pila je určena výhradně

- k řezání dřeva schválenými originálními pilovými řetězy a vodičimi lištami.
 - k použití v souladu s popisy a bezpečnostními pokyny uvedenými v tomto návodu k obsluze. Jakékoli jiné použití se považuje za nesprávné použití.
- Uživatel odpovídá za škody způsobené nesprávným použitím.

Bezpečnost dětí a osob

- **Tento přístroj nesmí používat osoby s omezenými fyzickými, smyslovými nebo duševními schopnostmi nebo nedostatkem zkušeností a vědomostí, ani když jsou pod dohledem nebo byly poučeny o bezpečném používání přístroje a porozuměly nebezpečím spojeným s jeho používáním.**
- **Děti si s přístrojem nesmějí hrát.**
- **Čištění a užitelskou údržbu nesmějí provádět děti.**
- **Nepoužívejte přístroj s vadnými nebo nenamontovanými bezpečnostními zařízeními.**
- **S přístrojem nikdy neběhejte, pohybujte se klidným tempem vpřed.**
- **Vždy počkejte, až se řezný nástroj zastaví.**

Všeobecné bezpečnostní pokyny pro elektrické nářadí



VAROVÁNÍ! Přečtěte si veškeré bezpečnostní pokyny a upozornění.

Nedodržení bezpečnostních pokynů a dalších pokynů může vést k úrazu elektrickým proudem, požáru a/nebo vážnému zranění.

Všechny bezpečnostní pokyny a další pokyny uschovejte pro budoucí použití.

Výraz „elektrické nářadí“ použitý v bezpečnostních pokynech se vztahuje k elektrickému nářadí napájenému ze sítě (se síťovým kabelem) nebo k elektrickému nářadí napájenému akumulátorem (bez síťového kabelu).

1) Bezpečnost v pracovním prostoru

a) Udržujte pracovní prostor čistý a dobře osvětlený.

Nepořádek nebo neosvětlené pracovní prostory mohou vést k úrazům.

b) Nepracujte s elektrickým nářadím v prostředí s nebezpečím výbuchu, kde se vyskytují hořlavé kapaliny, plyny nebo prach.

Elektrické nářadí je zdrojem jiskření, které může zapálit prach nebo výpary.

c) Při práci s elektrickým nářadím udržujte děti a ostatní osoby v bezpečné vzdálenosti.

Při rozptýlení můžete ztratit kontrolu nad elektrickým nářadím.

2) Elektrická bezpečnost

a) Zástrčka nářadí musí odpovídat zásuvce.

Zástrčka nesmí být žádným způsobem upravena. Nepoužívejte zásuvkové adaptéry společně s elektrickým nářadím s ochranným uzemněním. Neupravené zástrčky a odpovídající zásuvky snižují riziko úrazu elektrickým proudem.

b) Zabráňte kontaktu těla s uzemněnými povrchy, jako jsou potrubí, topení, sporáky a chladničky. Pokud je vaše tělo uzemněno, hrozí zvýšené riziko úrazu elektrickým proudem.

c) Nevystavujte elektrické nářadí dešti nebo vlhkému prostředí. Vniknutí vody do elektrického nářadí zvyšuje riziko úrazu elektrickým proudem.

d) Nepoužívejte kabel k přenášení elektrického nářadí, k jeho zavěšení nebo k vytáhnutí zástrčky ze zásuvky.

Udržujte kabel v dostatečné vzdálenosti od zdrojů tepla, oleje, ostrých hran nebo pohyblivých součástí. Poškozené nebo zamotané kabely zvyšují riziko úrazu elektrickým proudem.

e) Při práci s elektrickým nářadím venku používejte pouze prodlužovací kabely, které jsou vhodné pro venkovní použití.

Použití prodlužovacího kabelu vhodného pro venkovní použití snižuje riziko úrazu elektrickým proudem.

f) Pokud je použití elektrického nářadí ve vlhkém prostředí nevyhnutelné, použijte proudový chránič.

Použití proudového chrániče snižuje riziko úrazu elektrickým proudem.

3) Bezpečnost osob

a) SZůstaňte stále pozorní, věnujte pozornost tomu, co děláte, a používejte zdravý rozum při práci s elektrickým nářadím.

Nepoužívejte elektrické nářadí, pokud jste unavení nebo pod vlivem drog, alkoholu nebo léků. Chvilka nepozornosti při práci s elektrickým nářadím může vést k vážnému zranění.

b) Používejte osobní ochranné prostředky a vždy noste ochranné brýle.

Osobní ochranné prostředky, jako je respirátor, protiskluzová bezpečnostní obuv, ochranná přilba nebo chrániče sluchu, používané ve vhodném prostředí snižují riziko zranění.

- c) Zabráňte náhodnému spuštění.** Před připojením k napájení a/nebo k akumulátoru, zvednutím nebo přenášením nářadí se ujistěte, že je nářadí vypnuto. Přenášení elektrického nářadí s prstem na spínači nebo připojení zapnutého elektrického nářadí k napájení může vést k úrazu.
- d) Před zapnutím elektrického nářadí odstraňte seřizovací nástroje nebo klíče.** Nástroj nebo klíč, který je na rotujícím dílu elektrického nářadí, může způsobit zranění.
- e) Vyhněte se nepřírozenému držení těla.** Vždy udržujte pevný postoj a rovnováhu. To umožňuje lepší ovladatelnost elektrického nářadí v nečekaných situacích.
- f) Používejte vhodný oděv.** Nenoste volné oblečení nebo šperky. Udržujte vlasy a oblečení v bezpečné vzdálenosti od pohyblivých dílů. Volné oblečení, šperky nebo dlouhé vlasy mohou být zachyceny pohyblivými se součástmi.
- g) Pokud je nářadí vybaveno adaptérem pro připojení odsávání prachu a sběrného zařízení, zajistěte jejich správné připojení a řádnou funkci.** Použití zařízení k odsávání prachu může snížit rizika spojená s prachem.
- 4) Použití a péče o elektrické nářadí**
- a) Příklad nepřetěžujte.** Používejte správný typ nářadí pro vaši práci. Správné elektrické nářadí vykoná práci lépe a bezpečněji rychleji, pro niž je navrženo.
- b) Nepoužívejte elektrické nářadí, pokud jeho spínač nefunguje.** Elektrické nářadí, které nelze zapnout ani vypnout, je nebezpečné a musí být opraveno.
- c) Před prováděním jakéhokoliv nastavení, výměnou příslušenství nebo odložením nářadí vytáhněte zástrčku ze zásuvky a/ nebo vyjměte akumulátor.** Toto preventivní bezpečnostní opatření zabrání náhodnému spuštění nářadí.
- d) Uložte nepoužívané elektrické nářadí mimo dosah dětí.** Nedovolte ostatním osobám, které nejsou seznámeny s tímto elektrickým přístrojem nebo s těmito pokyny, aby s přístrojem pracovaly. Elektrické nářadí je nebezpečné v rukou nekvalifikované osoby.
- e) Pečujte o elektrické nářadí.** Zkontrolujte, zda pohyblivé díly pracují bezchybně a zda nejsou zaseknuté, zda nejsou jednotlivé díly zlomené nebo poškozené do té míry, že je narušena funkce elektrického nářadí. Než přístroj použijete, nechte poškozené díly opravit. Mnoho úrazů je způsobeno nedostatečnou údržbou elektrického nářadí.
- f) Udržujte řezné nástroje ostré a čisté.** Řádně udržované řezné nástroje s ostrými břity jsou méně náchylné k zaseknutí a lépe se ovládají.
- g) Používejte elektrické nářadí, příslušenství, nástavce atd. v souladu s těmito pokyny.** Přitom přihlídněte k pracovním podmínkám a prováděné práci. Použití elektrického nářadí pro jiné než určené použití může vést k nebezpečným situacím.

5) Servis

a) Svěřte opravu vašeho elektrického nářadí kvalifikované osobě používající pouze originální náhradní díly. Tímte osiguravate da je sigurnost električnog uređaja održavana.

Bezpečnostní pokyny pro řetězové pily

- Jestliže pila běží, udržujte všechny části těla v bezpečné vzdálenosti od řetězu. Před spuštěním pily se přesvědčte o tom, že se řetěz ničeho nedotýká. Při práci s řetězovou pilou může okamžik nepozornosti způsobit zachycení oděvu nebo části těla řetězem pily.
- Řetězovou pilu vždy držte pravou rukou za zadní rukojeť a levou rukou za přední rukojeť. Držení řetězové pily v opačné pracovní poloze zvyšuje riziko zranění a nesmí se používat.
- Elektrické nářadí držte za izolované plochy rukojeti, neboť se řetězová pila může dostat do kontaktu s vlastním síťovým kabelem. Při kontaktu řetězové pily s vedením, kterým prochází proud, se kovové díly nástroje mohou dostat pod napětí a může dojít k úrazu elektrickým proudem.
- Používejte ochranné brýle a sluchátka. Doporučuje se i další ochranné vybavení hlavy, rukou a nohou. Vhodný ochranný oděv snižuje nebezpečí úrazu, který by mohl být způsoben odlétávajícími třískami a náhodným dotykem řetězu pily.
- S řetězovou pilou nepracujte na stromě. Při použití na stromě hrozí nebezpečí úrazu.
- Vždy dbejte na stabilní postoj a řetězovou pilu používejte pouze tehdy, pokud stojíte na pevné, bezpečné a rovné ploše. Kluzký podklad nebo nestabilní plocha ke stání, jako například na žebříku, může vést ke ztrátě rovnováhy nebo ke ztrátě kontroly nad řetězovou pilou.
- Při řezání větve, která je pod napětím, pamatujte na to, že větev zpětně pruží. Jestliže se napětí v dřevních vláknech uvolní, může napnutá větev zasáhnout obsluhu a/ nebo způsobit ztrátu kontroly nad řetězovou pilou.
- Při řezání podrostu a mladých stromů buďte obzvláště opatrní. Tenký materiál se může v řetězové pile zachytit a udeřit vás nebo vás vyvést z rovnováhy.
- Řetězovou pilu noste za přední rukojeť ve vypnutém stavu s řetězem odvráceným od těla. Při přepravě nebo skladování řetězové pily na ni vždy nasadte ochranný kryt. Opatrné zacházení s řetězovou pilou snižuje pravděpodobnost nechtěného kontaktu s běžícím řetězem pily.
- Dodržujte pokyny pro mazání a napnutí řetězu a výměnu příslušenství. Neodborně napnutý nebo namazaný řetěz se může buď přetrhnout, nebo zvýšit riziko zpětného rázu.
- Rukojeti udržujte suché, čisté a nesmí být od oleje či maziva. Mastné rukojeti nebo rukojeti znečištěné olejem jsou kluzké a mohou vést ke ztrátě kontroly nad přístrojem.
- Rezejte pouze dřevo. Nepoužívejte řetězovou pilu k pracím, pro něž není určena. Příklad: Nepoužívejte řetězovou pilu k řezání plastu, zdiva nebo stavebních materiálů, které nejsou ze dřeva. Použití řetězové pily k pracím, ke kterým není určena, může vést k nebezpečným situacím.

• Příčiny zpětného rázu a jak mu předcházet

Zpětný ráz může nastat, pokud se špička vodící lišty dotkne nějakého předmětu nebo když se dřevo ohne a řetěz pily uvízne v řezu. Kontakt špičky lišty s řezaným materiálem může způsobit náhlý zpětný ráz lišty směrem nahoru nebo k uživateli.

Zaseknutí řetězu na horní hraně vodící lišty může lištu rychle odrazit směrem k obsluze. Jakákoli z těchto reakcí může vést k tomu, že ztratíte kontrolu nad pilou a můžete se těžce poranit. Nespolehejte se pouze na bezpečnostní zařízení zabudovaná v řetězové pile. Jako uživatelé řetězové pily byste měli učinit různá opatření, abyste mohli pracovat bez úrazu a zranění.

Zpětný ráz je způsoben nesprávným nebo chybným použitím elektrického nářadí.

Lze mu zabránit dodržováním vhodných preventivních opatření, jak je popsáno níže:

- **Drže pilu pevně oběma rukama, přičemž palec a prsty obklopují rukojeti řetězové pily. Držte tělo a paže v takové poloze, abyste ustáli zpětný ráz.** Pokud jsou přijata odpovídající opatření, může obsluha sílu zpětného rázu kontrolovat. Řetězovou pilu nikdy nepouštějte.
- **Vyvarujte se nepřírozeného držení těla a neřezejte nad úroveň ramen.** Tím předejdete nechtěnému kontaktu se špičkou lišty a můžete řetězovou pilu lépe kontrolovat v nečekaných situacích.
- **Vždy používejte náhradní lišty a řetězy předepsané výrobcem.** Nesprávné náhradní lišty a řetězy mohou způsobit přetržení řetězu a/nebo zpětný ráz.
- **Dodržujte pokyny výrobce pro ostření a údržbu řetězu.** Příliš nízké omezovače hloubky zvyšují tendenci k zpětnému rázu.

Zbytková rizika při používání přístroje:

- I při odborném použití vždy zůstávají určitá zbytková rizika, která nelze vyloučit.
 - Kontakt s nechráněným řetězem (řezné poranění)
 - Odmrštění částí řetězu
 - Odmrštění částí řezaného materiálu
 - Poškození sluchu
 - Vdechnutí částic řezaného materiálu
 - Kontakt s olejem

Proto je nutné tuto řetězovou pilu vždy používat s dalšími osobními ochrannými prostředky, jak je uvedeno a popsáno v tomto návodu k obsluze, a dodržovat bezpečnostní pokyny.

Před použitím

- Před zahájením práce se seznamte s řetězovou pilou a jejími funkcemi a ovládacími prvky.
- Přístroj nepřetěžujte. Používejte správný typ nářadí pro vaši práci. S vhodným elektrickým nářadím se vám bude v uvedeném výkonovém rozsahu pracovat lépe a bezpečněji.
- Nepoužívejte řetězovou pilu, jejíž vypínač je vadný a kterou již nelze zapnout nebo vypnout. Nechte ji opravit kvalifikovaným odborníkem nebo v odborném servisu.
- Před jakýmkoli nastavováním výrobku, výměnou příslušenství nebo odložením elektrického přístroje vytáhněte zástrčku ze zásuvky. Toto preventivní bezpečnostní opatření zabrání náhodnému spuštění nářadí.
- Nikdy nepoužívejte přístroj s poškozenými nebo chybějícími ochrannými zařízeními nebo kryty. Nechte je opravit nebo příp. vyměnit kvalifikovaným odborníkem nebo v odborném servisu.
- Před nastavováním nebo čištěním přístroj vypněte.
- Zajistěte, aby byla montáž přístroje úplná a podle předpisů.

- Zkontrolujte, že přístroj pracuje bezchybně, zejména že je správně usazena vodičí lišta a že je řetěz pily napnutý podle předpisů.
- Před každým použitím nebo po každém nárazu přístroj zkontrolujte, že není poškozený. V případě poškození nechejte přístroj před uvedením do provozu opravit v odborném servisu.
- Přístroj uveďte do provozu pouze tehdy, pokud je brzda řetězu a provozní vypínač funkční.
- Noste vhodnou ochranu očí, hlavy a sluchu!
- Pokud máte dlouhé vlasy, noste sítku na vlasy.
- Vyvarujte se nepřirozeného držení těla.
- Neustále dbejte na okolí a možná nebezpečí, která kvůli hluku přístroje můžete přeslechnout.
- V okruhu 15 metrů kolem prostoru řezání se nesmí zdržovat jiné osoby nebo zvířata, protože by mohly být poraněny odmrštěnými předměty.
- Nepoužívejte přístroj k pracím, pro něž není určen.
- Vždy udržujte pevný postoj a rovnováhu. Buďte obzvlášť opatrní, jestliže se pohybujete ve svahu. S přístrojem nikdy neběhejte, pohybujte se klidným tempem vpřed. To umožňuje lepší ovladatelnost přístroje v nečekaných situacích.

Při použití

- Dávejte pozor na poranění nohou a rukou řezným ústrojím.
- Žádnou částí těla se nepřibližujte k řeznému nástroji. Když řetěz pily běží, nesnažte se odstraňovat nebo přidržovat řezaný materiál. Zaseknutý řetěz odstraňujte pouze tehdy, je-li přístroj vypnutý. Chvilka nepozornosti při používání přístroje může způsobit vážné zranění.
- Udržujte pracovní prostor čistý a dobře osvětlený. Nepořádek nebo neosvětlené pracovní prostory mohou vést k úrazům.
- Nepracujte s přístrojem v prostředí s nebezpečím výbuchu, kde se vyskytují hořlavé kapaliny, plyny nebo prach. Řetězová pila může být zdrojem jisker, které mohou zapálit prach nebo výpary.
- Pokud práci přerušíte, nikdy nenechávejte řetězovou pilu bez dozoru a uložte ji na bezpečném místě.
- Přístroj vždy pevně držte oběma rukama. Pravou rukou uchopte zadní rukojeť, levou rukou přední rukojeť, i když jste leváci. Rukojeti nepouštějte!
- Během práce udržujte bezpečnou vzdálenost od řezného nástroje.
- Používejte předepsané osobní ochranné prostředky.
- Nikdy nepřemostujte spinací zařízení nainstalované na přístroji a nemanipulujte s ním.
- Vždy řezejte rychlou rychlostí řetězu, abyste snížili riziko zpětného rázu, uklouznutí nebo zaseknutí řetězové pily.
- Jestliže je řetěz zaseknutý v místě řezu, pilu okamžitě zastavte.
- Nesnažte se vodičí lištu vytáhnout násilím. Rozevřete místo řezu klnem nebo tyčí.
- Při řezání použijte ozubený doraz přístroje. Ozubený doraz slouží k bezpečnému a jednoduchému ovládní řetězové pily. Zvyšuje vaši stabilitu při vertikálním řezání. Proto ozubený doraz při řezání vždy používejte. Lze jej ukotvit ve dřevě a může se tak použít jako otočný bod. Pilu vždy přiložte pokud možno na plochu a blízko ozubeného dorazu, abyste zamezili nebezpečí.
- Vyvarujte se řezání v křoví, protože malé větve mohou zůstat zaklesnuté v řetězu pily a mohou se nekontrolovaně vymrštit.

- Před spuštěním přístroje zkontrolujte, že se řetěz ničeho nedotýká.
- Neodřezávejte části dřeva, které jsou pod napětím.
- Nikdy nepracujte sami. Zajistěte, abyste byli hlasem, pohledem nebo jiným způsobem ve spojení s jinou osobou, která je schopna poskytnout v naléhavé situaci pomoc.
- Při odkládání přístroje musí být motor vždy vypnutý.
- Při každé změně místa vypněte motor a nasad'te ochranný kryt.
- Používejte pouze řetězy a lišty schválené výrobcem.
- Přístroj není možné při aktivované brzdě řetězu zapnout. Před každým použitím to zkontrolujte. Jestliže je přesto možné přístroj zapnout, nechejte ho před dalším použitím opravit v odborném servisu.
- Řetěz a vodící lišta tvoří řezací soupravu. Pro daný přístroj se smí použít pouze řezací souprava schválené výrobcem. Spojování součástí, které se k sobě nehodí, může vést k poranění a neopravitelnému poškození přístroje. Řetězy a lišty různých výrobců se nesmí kombinovat a používat.

Upozornění k vibracím:

- Působení vibrací může způsobit poškození nervů a poruchy oběhu krve v rukou a pažích.
- Při práci v chladném prostředí noste teplé oblečení a udržujte své ruce v teple a suchu.
- Dělejte přestávky.
- Pokud zjistíte, že je kůže na vašich prstech nebo rukou necitlivá, brní, bolí nebo se zbarvila do bíla, zastavte práci se strojem a případně se obraťte na lékaře.
- **Deklarovaná emisní hodnota vibrací byla měřena podle standardizovaného zkušebního postupu a může být použita k porovnání jednoho elektrického přístroje s jiným.**
- **Uvedená emisní hodnota vibrací může být použita také pro předběžný odhad expozice.**

- **Emisní hodnota vibrací se při konkrétním použití elektrického přístroje může lišit od deklarované hodnoty v závislosti na způsobu použití přístroje.**
- **Snažte se minimalizovat zatížení vibracemi. Opatření ke snížení expozice vibracím zahrnují například používání rukavic při práci s nářadím a omezení pracovní doby. Přitom je nutno vzít v úvahu všechny části provozního cyklu (např. dobu, kdy je elektrický přístroj vypnutý, a dobu, kdy je sice zapnutý, ale běží bez zatížení).**

Po použití

- **Přístroj vypněte a zkontrolujte, zda není poškozený. Pozor, nebezpečí! Rezný nástroj dobíhá!**
- **Pokud budete provádět údržbu a čištění přístroje, přístroj vypněte.**
- **Vždy počkejte, až se řezné ústrojí zcela zastaví, a nedotýkejte se žádných nebezpečných pohyblivých součástí, aniž byste před tím přístroj vypnuli.**
- **Řetězovou pilu nečistěte vodou.**
- **Odstavte přístroj na bezpečném místě.**
- **Ukládejte přístroj mimo dosah dětí.**
- **Sami neprovádějte na přístroji žádné opravy, ale nechte jej opravit kvalifikovaným odborníkem nebo v odborném servisu.**
- **Než přístroj odstavíte a/nebo uskladníte, nechte jej zcela vychladnout.**

Obecné bezpečnostní pokyny

- **Náhradní díly musí splňovat požadavky stanovené výrobcem.** Používejte proto pouze originální náhradní díly a náhradní díly schválené výrobcem. Při výměně vždy dodržujte přiložené montážní pokyny.
- **Opravy nechejte provést pouze kvalifikovaným odborníkem nebo v odborném servisu.**
- **Řetězovou pilu používejte pouze za denního světla nebo při dobrém umělém osvětlení.** Udržujte pracovní prostor čistý a dobře osvětlený.
- **Používejte řetězovou pilu pouze za suchého počasí.** Nevystavujte přístroj dešti nebo vlhkému prostředí a nepoužívejte ho během bouřky. Vniknutí vody do řetězové pily zvyšuje riziko úrazu elektrickým proudem.
- **I když jsou dodrženy všechny bezpečnostní a provozní pokyny, vždy existuje zbytkové riziko zranění a hmotných škod.** Buďte si toho neustále vědomi.
- Doporučujeme, aby si uživatel, který pilu používá poprvé, řezání kulatiny nejprve nacvičil na kozlíku nebo podstavci.

Význam symbolů



Varování!



Před uvedením do provozu si přečtěte návod k obsluze!



Nepoužívejte přístroj v dešti, při nepříznivém počasí nebo ve vlhkém prostředí.



Nebezpečí! Před jakoukoliv prací nebo při poškození kabelu vytáhněte zástrčku ze sítě!



Garantovaný akustický výkon.



Používejte ochranu sluchu!



Používejte ochranu očí!



Používejte ochranu hlavy!



Noste neklouzavou obuv!



Používejte ochranné rukavice!



Nebezpečí zpětného rázu!



Třída ochrany II (dvojitá izolace)



Přístroj vždy držte oběma rukama!

Typový štítek

Umístění: Typový štítek se nachází na krytu přístroje.

i Upozornění

Označení má dokumentační hodnotu a nesmí se měnit nebo být nečitelné.

Označení dílů (obr. A)

- 1** vodící lišta (meč)
- 2** řetěz pily
- 3** seřizovací kolečko
- 4** stavěcí šroub
- 5** ukazatel hladiny oleje
- 6** vypínač na rukojeti
- 7** ochranný kryt
- 8** víčko nádržky na olej
- 9** pojistka zapnutí
- 10** odlehčení tahu
- 11** motor
- 12** oblouková rukojeť
- 13** ochrana rukou s funkcí brzdy řetězu
- 14** rukojeť

Uvedení do provozu (obr. B)



Varování!

Pro děti nebezpečí zadušení při hře s balícím materiálem!

- ▶ Obalový materiál vždy uchovávejte mimo dosah dětí.

- ▶ Před prvním použitím odstraňte z přístroje všechny obalové materiály.

Upevnění řetězu pily (obrázek 1 - 4)

- ▶ Povolte stavěcí šroub **1** / **1** a odstraňte kryt **1** / **2**.
- ▶ Nasadte lištu podlouhlým otvorem na závitový čep **1** / **3**.

i Upozornění

↔ Dbejte na správné usazení vodícího čepu v podélném otvoru lišty **2**.

- ▶ Posuňte lištu co nejbližší k řetězovému kolu.
- ▶ Položte řetěz kolem lišty a hnacího kola **1** / **4**.

i Upozornění

▶ Dbejte na správný směr pohybu řetězu **3**.

- ▶ Zkontrolujte polohu lišty včetně řetězu na přístroji **3**.
- ▶ Zaveďte jazyk krytu do výřezu **4** / **1**.
- ▶ Umístěte kryt **4** / **2**.
- ▶ Utáhněte kryt stavěcím šroubem **4** / **3**.

Napnutí řetězu (obrázek 5 - 6)

i Upozornění

Řetěz pily nesmí být prověšený, ale mělo by být možné ho od lišty cca 1-2 milimetry odtáhnout **5**.

- ▶ Povolte stavěcí šroub tak, abyste mohli otáčet seřizovacím kolečkem **6** / **1**.
- ▶ Pro napnutí řetězu otáčejte stavěcím kolečkem ve směru hodinových ručiček, pro jeho povelení proti směru hodinových ručiček **6** / **2**.
- ▶ Při napínání táhněte vodící lištu za špičku nahoru.
- ▶ Stavěcí šroub opět utáhněte **6** / **3**.
- ▶ Ještě jednou zkontrolujte napnutí řetězu a správné usazení řetězu na vodící liště.

**Upozornění**

Po zaběhnutí řetěz maximálně po pěti řezech dotáhněte.

Oil na řetěz**Varování!**

Nebezpečí poškození přístroje
Použitím starého oleje mohou vzniknout škody na olejovém čerpadlu, liště a řetězu!

- ▶ V žádném případě nepoužívejte starý olej k mazání řetězu!

**Opatrně!**

Škody na životním prostředí

- ▶ Protože se olej na řetězy při provozu dostává do životního prostředí, měly by se používat speciální biologicky rozložitelné oleje na řetězy na rostlinné bázi.

Pozor!

Přístroj se smí používat pouze s dostatečným množstvím oleje na řetěz.

- ▶ Množství oleje zkontrolujte pomocí ukazatele hladiny oleje.







Naplnění oleje na řetěz (obrázek 7)**Opatrně!**

Nebezpečí uklouznutí na rozlitém oleji

- ▶ Vyvarujte se rozlité oleje.
- ▶ Rozlitéj olej vždy utřete.

Pozor!

Dbejte na to, aby se do nádržky na olej nedostaly nečistoty.

- ▶ Víčko nádržky pomalu odšroubujte a odstraňte  / .
- ▶ Do nádržky opatrně nalijte olej na mazání řetězů  / .
- ▶ Víko nádržky opět utáhněte  / .

**Upozornění**

Stav oleje je patrný na ukazateli hladiny oleje.

Kontrola mazání řetězu

- ▶ Zkontrolujte množství oleje v nádržce.
- ▶ Přístroj nastartujte.
- ▶ Držte řetěz pily nějakou dobu cca 15 cm nad vhodným povrchem. Při dostatečném mazání řetězu tvoří olej odstříkující z řetězu lehkou stopu.

Zapojení do zásuvky (obrázek 8)

i Informace k přívodnímu kabelu

- ▶ Používejte pouze nepoškozené přívodní kabely. Zařízení nezapínejte, pokud jsou kabely poškozené nebo opotřebené.
- Přívodní kabel nesmí mít libovolnou délku (max. 50 m), protože jinak se sníží výkon elektromotoru. Přívodní kabel musí mít průřez minimálně $3 \times 1,5 \text{ mm}^2$.
- Delší přívodní kabely vyžadují větší průřezy.
- U přívodních kabelů velice často dochází k poškození izolace. Příčiny poškození izolace jsou mj.: Rozhraní po přetnutí kabelu; přiskřípnutí; pokud je přívodní kabel veden pod dveřmi a okny; praskliny způsobené stárnutím izolace; zlomení kabelu způsobené nesprávným připevněním nebo vedením připojovacího kabelu zařízení.
- Přívodní kabely musí být minimálně žilové typu H05RN-F. Na přívodním kabelu musí být dle předpisů vytištěno typové označení. Kupujte pouze označené přívodní kabely!
- Zástrčky a zásuvky přívodních kabelů musí být vyrobené z pryže a musí být chráněné proti stříkající vodě.
- Pravidelně kontrolujte, zda přívodní kabely a spoje nejsou poškozené.
- Přívodní kabel pokládejte tak, aby nemohlo dojít k jeho poškození padajícím řezaným materiálem.
- Pokud je napájecí kabel tohoto přístroje poškozený, je nutné jej nahradit speciálním napájecím kabelem, který je k dispozici u výrobce nebo v jeho zákaznickém servisu.

i Informace k přívodnímu kabelu

- Při kontrole kabelů se ujistěte, že jsou odpojeny od napájení.
 - Rozviňte kabely v celé jejich délce.
 - U přívodních kabelů rovněž zkontrolujte, zda nejsou zlomené u zástrček a zásuvek.
- ▶ Udělejte z prodlužovacího kabelu smyčku a zatlačte ji zespu do otvoru na rukojeti 8 / 1.
 - Umístěte smyčku prodlužovacího kabelu kolem odlehčení tahu a trochu smyčku zatáhněte, abyste ji zajistili.
 - ▶ Spojte síťovou zástrčku řetězové pily se spojkou na prodlužovacím kabelu 8 / 2.
 - ▶ Zapojte síťovou zástrčku prodlužovacího kabelu do elektrické zásuvky.
- ✓ Řetězová pila je nyní připravena k použití.

i Důležité informace o zařízení proudového chrániče

Tato ochranná zařízení vás chrání před vážnými zraněními při kontaktu s poškozenými kabely, při poškození izolace a v některých případech i při poškození kabelů, které jsou pod napětím.

- ▶ Použijte proudový chránič s vypínacím proudem 30 mA nebo méně.

Provoz (obr. 9)

i Poznámka k provozním dobám

- ▶ Dodržujte regionální předpisy.
 - ▶ Příslušné provozní doby zjistíte u svého místního pořádkového orgánu.
-
- ▶ Před každým uvedením do provozu:
 - ▶ Zkontrolujte, zda přístroj není poškozený.
 - ▶ Zkontrolujte správné připevnění všech částí.
 - ▶ Zkontrolujte napnutí řetězu.
 - ▶ Zkontrolujte mazání řetězu.
 - ▶ Zkontrolujte funkci brzdy řetězu.
 - ▶ Zkontrolujte stav oleje na řetězu.
 - ▶ Zkontrolujte případné netěsnosti přístroje.

Zapnutí přístroje (obrázek 9)



Varování!

Nebezpečí zranění nebo majetkových škod

- ▶ Při použití přístroj vždy držte oběma rukama. Pravá ruka drží zadní rukojeť a levá ruka oblouk ovou rukojeť.

- ▶ Odstraňte ochranný kryt.
- ▶ Povolte brzdu řetězu.
- ▶ Stiskněte pojistku zapnutí na zadní rukojeti **9** / **1**.
- ▶ Současně stiskněte zapínač/vypínač na zadní rukojeti **9** / **2**.
- ✓ Přístroj je v provozu.

Vypnutí přístroje

Přístroj se vypne, jakmile pustíte zapínač/vypínač na zadní rukojeti.

i Upozornění

Po ukončení práce nebo při přepravě/ skladování je vždy nutné nasadit ochranný kryt.

Kontrola brzdy řetězu (obrázek 10)

Brzda řetězu zajišťuje okamžité zablokování řetězu v případě zpětného rázu.

- ▶ Ruční spuštění brzdy řetězu (v nouzové situaci): ochranu rukou nakloňte směrem ke špičce vodicí lišty **1**.
- ▶ Uvolnění brzdy řetězu (pracovní poloha): ochranu rukou táhněte směrem k obloukovému držadlu až do zapadnutí **2**.

i Upozornění

Při aktivované/spuštěné brzdě řetězu se automaticky současně vypne i motor. Přístroj je možné znovu zapnout tehdy, když se brzda řetězu opět uvolní.

- ▶ Před zahájením práce s přístrojem zkontrolujte bezchybnou funkci brzdy řetězu.
- ▶ Ochranu rukou nakloňte směrem ke špičce vodicí lišty, abyste aktivovali brzdu řetězu.
- ▶ Zapněte přístroj. Přístroj nesmí být možné zapnout / řetěz se nesmí pohybovat!
- ▶ Ochranu rukou táhněte směrem zcela dozadu, abyste brzdu řetězu uvolnili.
- ▶ Zapněte přístroj.
- ✓ Řetěz se musí pohybovat.
- ▶ Přístroj nepoužívejte, jestliže je brzda řetězu nefunkční/vadná. Před dalším použitím přístroje ho nechtejete opravit v odborném servisu.

i Upozornění

Brzdu řetězu vždy uvolněte až bezprostředně před zahájením práce.

Práce s řetězovou pilou



Varování!

Nebezpečí zranění nebo majetkových škod

- ▶ Dbejte na stabilní postoj, zejména při práci nad úrovní hlavy.
- ▶ Řetěz pily udržujte směrem od těla.
- ▶ Držte přístroj pevně v obou rukou. Pravá ruka drží zadní rukojeť a levá ruka obloukovou rukojeť.
- ▶ Nikdy nestůjte přímo pod řezanou větví.
- ▶ Nikdy nestůjte na žebříku nebo na nestabilním podstavci.
- ▶ Větve vždy řezejte na dílčí kusy.
- ▶ Nikdy nepracujte v nebezpečných pozicích, v nichž vás mohou zasáhnout padající větve nebo větve odražené od země.



Opatrně!

Nebezpečí pořezání v důsledku zpětného rázu

- ▶ Neřezejte dřevo, které je pod napětím.
- ▶ Neřezejte keře nebo houští.

Všeobecné pokyny pro práci



Nebezpečí!

Nebezpečí pořezání v důsledku zpětného rázu

- Při zpětném rázu se pila náhle a nekontrolovaně vymrští k uživateli.
- ▶ Vyvarujte se toho, abyste špičkou vodicí lišty narazili na nějaký předmět.
- ▶ Na přístroj vyvíjejte rovnoměrný tlak, ale ne nadměrnou silou.

Tato kapitola se zabývá základní technikou práce s přístrojem.

Zde uvedené informace nenahrazují kvalifikaci a dlouholeté zkušenosti odborníka.

- ▶ Před použitím se důkladně seznámte s technikou řezání řetězovou pilou. Informace naleznete v odborné literatuře. Doporučujeme absolvovat vhodné školení. Vysvětlení uvedená v této kapitole slouží pouze jako doplnění!
- ▶ V každém případě zamezte tomu, aby se část vodicí lišty znázorněná na obrázku  dotkla dřeva nebo jiných pevných předmětů. Pro snížení nebezpečí úrazu v případě zpětného rázu je přístroj vybaven brzdou řetězu, která se při rázu automaticky spouští a řetěz okamžitě zastaví. Z bezpečnostních důvodů je nutné funkčnost brzdy řetězu zkontrolovat před každým použitím přístroje. Jestliže nejsou zpětné rázy tak silné, může se stát, že se brzda řetězu automaticky nespustí. Proto je důležité, abyste přístroj pevně drželi oběma rukama. Pouze opatrný a správný způsob práce může spolehlivě snížit riziko zpětného rázu!



Nebezpečí!

Nebezpečí těžkých poranění až úmrtí

- ▶ Vyvarujte se jakékoli práce, pro niž nemáte dostatečnou kvalifikaci!
- ▶ Při dokončování řezu je nutné dbát zvýšené opatrnosti, neboť při promáchnutí řetězové pily hrozí zvýšené nebezpečí úrazu.
- ▶ Vyvarujte se rizika zpětného rázu, vyskočení a vyklouznutí řetězové pily tím, že:
 - pracujete rozvážně a správně – řetězovou pilu držte pevně oběma rukama a bezpečným uchopením
 - sledujete špičku vodící lišty
 - neřezáte špičkou lišty
 - nikdy neřezáte více větví najednou
 - nie mehrere Äste auf einmal sägen
 - řetěz pily do započatého řezu umísťujete s maximální opatrností
 - dbáte na polohu kmene a na síly, které mohou řeznou mezeru zavřít a řetěz pily sevřít
 - pracujete pouze se správně naostřeným a napnutým řetězem

Technika řezání

Řezání tažením (obrázek 11)

Při této technice se řeže spodní stranou vodící lišty shora dolů. Řetěz při tom posunuje přístroj dopředu od uživatele. Přední hrana přístroje při tom tvoří opěru, která zachycuje síly na kmeni stromu vznikající při řezání. Při řezání tažením má uživatel podstatně větší kontrolu nad přístrojem a lépe se zamezí zpětným rázům. Proto by se měla přednostně používat tato technika.

Řezání posunováním (obrázek 12)

Při této technice se řeže horní stranou vodící lišty zespodu nahoru. Řetěz při tom posunuje přístroj dozadu k uživateli. Jestliže se vodící lišta zasekne, může se přístroj velkou silou vymrštit směrem k uživateli.

Kácení stromu (obrázek 13 a 14)



Varování!

Nebezpečí zranění

- ▶ Kácení a odvětvení smí provádět pouze vyškolené osoby!

Před zahájením kácení zajistěte, aby:

- se v prostoru kácení **13**/ **A** nezdržovaly žádné osoby nebo zvířata.
- všechny přítomné osoby měly volnou únikovou cestu bez překážek. Ustup **13** / **B** se provádí šikmo v opačném směru ke směru pádu.
- prostor kolem kmene byl bez překážek (nebezpečí zakopnutí!).
- nejbližší pracoviště bylo vzdáleno nejméně dvě a půl délky stromu. Především je nutné zkontrolovat směr pádu stromu a zajistit, aby se ve vzdálenosti 2 1/2 délky stromu nenacházely předměty, ani osoby nebo zvířata.
- Při kácení stromů je nutné dbát na to, aby nebyly nebezpečí vystaveny jiné osoby, aby nebyly zasaženy inženýrské sítě a nebyly způsobeny škody na majetku. Pokud by se strom dostal do kontaktu s vedením, je nutné okamžitě informovat energetickou společnost.
- Při řezání ve svahu by se měla obsluha řetězové pily zdržovat v terénu nad káceným stromem, neboť strom se po skácení bude pravděpodobně kutálet nebo klouzat z kopce dolů.
- Před kácením je nutné zohlednit přirozený sklon stromu, polohu větších větví a směr větru, aby bylo možné posoudit směr pádu stromu.

- Ze stromu je nutné odstranit nečistoty, kamení, volnou kůru, hřebíky, skoby a dráty.

Kácení stromu probíhá ve dvou krocích **14** :

- Kmen na straně směru pádu asi do jedné třetiny jeho průměru nařízněte **14/1**. Nejprve proveďte dolní vodorovný vrubový zářez.

Tim se zabrání uvíznutí řetězu pily nebo vodící lišty při nasazování druhého vrubového zářezu.

- Na protilehlé straně nasadte na hlavní řez **14/2**, který musí ležet o něco výše než vrubový zářez (cca 3–5 cm).

Hlavní řez proveďte rovnoběžně s vodorovným vrubovým zářezem. Hlavní řez proveďte pouze tak hluboko, aby ještě zůstal takzvaný nedořez, který může působit jako závěs.

Nedořez zabraňuje tomu, aby se strom otočil a spadl nesprávným směrem. Nedořez nepřerizněte.

Jakmile se hlavním řezem přiblížíte k nedořezu, měl by se strom začít kácet. Pokud by se ukázalo, že strom možná nebude padat požadovaným směrem nebo se naklání zpět a svírá řetěz pily, hlavní řez přerušte, a k otevření řezu a překlopení stromu požadovaným směrem použijte dřevěné, plastové nebo hliníkové klíny.

Jestliže strom začne padat, odstraňte řetězovou pilu z řezu, vypněte ji, odložte a opusťte nebezpečný prostor po naplánované únikové cestě. Dávejte pozor na padající větvě a nezakopněte.



Varování!

Nebezpečí zranění

- Nikdy kmen stromu nepřerizněte kompletně.
- Část **14/1** slouží jako „závěs“ a zajišťuje definovaný směr pádu.
- Při kácení stůjte ke kácenému stromu bokem!

Dbejte na stabilní postoj a rovnoměrné rozložení tělesné váhy na obě nohy. Je-li to možné, měl by se kmen podložit nebo podepřít větvemi, kládami nebo klíny.

Kmeny ležící na zemi

Pozor!

Zajistěte, aby se vodící lišta při přeriznutí kmene nedotkla země!

Jestliže celá délka kmene stromu rovnoměrně leží na zemi, řeže se shora.

Podepřené kmeny (obrázek **15**)

Doporučujeme přerézávané kmeny podepřít na kozlících. Nemí-li to možné, měl by se kmen nadzvednout a podepřít pomocí podpěrných větví nebo klád.

V části **15/A** řežejte nejprve shora dolů asi do jedné třetiny průměru kmene, potom proveďte závěrečný řez zespona nahoru.

V části **15/B** nejprve řežejte zespona nahoru asi do jedné třetiny průměru kmene, potom přerizněte kmen shora.



Varování!

Nebezpečí zranění

- Tříštící se dřevo nebo zaseknutá vodící lišta mohou způsobit vážná poranění!
- Neřežejte kmeny, které jsou pod napětím!

Odstranění větví

- Vždy pracujte na straně protilehlé k dotyčné větvě.
- Začněte dole na kmeni a pracujte nahoru.
- Pilu vždy vedte dřevem shora dolů.
- Při odvětování ležících kmenů vždy nejprve odřežte větve, které volně vyčnívají do vzduchu.
- Podpěrné větve oddělte až tehdy, když je kmen nařezán na délky.



Varování!

Nebezpečí zranění

- ▶ Větve, které leží nebo jsou pod napětím, mohou způsobit zaklínění řetězu ve dřevě!
- ▶ Větve, které jsou pod napětím, by se měly řezat zespodu nahoru, aby se zamezilo sevření pily.

Při řezání ve svahu vždy stůjte nad kmenem stromu. Abyste v okamžiku „přeriznutí“ zachovali plnou kontrolu, snižte ke konci řezu přítlak, aniž byste polevili pevné uchopení rukojeti řetězové pily. Dbejte na to, aby se řetěz nedotkl země. Po dokončení řezu počkejte na zastavení řetězu, a teprve potom řetězovou pilu odstraňte. Než přejdete od jednoho stromu k dalšímu, vždy vypněte motor řetězové pily.

Údržba



Varování!

Nebezpečí zranění

- ▶ Před prováděním údržby vytáhněte síťovou zástrčku!



Varování!

Nebezpečí zranění nebo majetkových škod

- ▶ Údržbu a čištění přístroje provádějte pouze tehdy, když je motor zastaven, síťová zástrčka je odpojena a řezný nástroj se nepohybuje.
- ▶ Opravy a údržbu, stejně jako výměnu bezpečnostních prvků přenechejte kvalifikovanému odborníkovi nebo odbornému servisu.
- ▶ Při všech pracích na řetězové pile noste ochranné rukavice.

- ▶ Pravidelně kontrolujte přívodní kabel, zda není poškozena izolace.
- ▶ Před každým použitím zkontrolujte bezchybnou funkci brzdy řetězu.
- ▶ Před každým použitím a při delší práci vždy zkontrolujte napnutí řetězu.
- ▶ Pravidelně kontrolujte hladinu oleje na řetěz.
- ▶ Pravidelně nechejte řetěz pily naostřit v odborném servisu.
- ▶ Nejméně jednou ročně nechejte provést údržbu přístroje v odborném servisu.

Čištění



Varování!

Nebezpečí poranění o řezný nástroj
Před čištěním přístroj vypněte,

- ▶ vytáhněte síťovou zástrčku a počkejte, až se řezný nástroj zastaví.

Pozor!

Nepoužívejte čisticí prostředky ani rozpouštědla. Mohou přístroj nevratně poškodit. Chemické látky mohou narušit plastové části přístroje.

- ▶ Přístroj, zejména větrací otvory, po každém použití vyčistěte suchým hadříkem, resp. při silném znečištění kartáčem. Řetěz pily po každém použití pečlivě očistěte.
- ▶ Pravidelně čistěte drážku pro vedení oleje (průběžnou drážku řetězu pily) na vodící liště měkkým kartáčem.
- ▶ Po použití řetěz pily ošetřete konzervačním olejem, abyste zaručili dlouhou životnost.
- ▶ Použijte k tomu pokud možno ekologický mazací prostředek.

Pozor!

Nikdy přístroj nestříkejte vodou nebo vysokotlakým čističem.

Přeprava a skladování



Varování!

Nebezpečí poranění o řezný nástroj

- ▶ Před přepravou a skladováním přístroj vždy vypněte, vytáhněte síťovou zástrčku a počkejte, až se řezný nástroj zastaví.
- ▶ Před přepravou nebo skladováním aktivujte brzdu řetězu a nasadte ochranný kryt.

Skladování

- ▶ Před skladováním proveďte čištění a údržbu.
- ▶ Přístroj skladujte v suchu mimo dosah dětí.
- ▶ Dbejte na to, aby při skladování nevytekl olej na mazání řetězu.
- ▶ Přístroj umístěte pokud možno vodorovně s uzávěrem nádržky na olej směrem nahoru. Při delším skladování (čtyři týdny nebo déle) olej na řetěz z přístroje odstraňte, aby se zabránilo zpryskyřičnění olejového čerpadla.
- ▶ Přístroj a zejména jeho plastové části udržujte od brzdových kapalin, benzínu, výrobků obsahujících ropu, odrezovacích olejů atd. Obsahují chemické látky, které mohou poškodit, napadnout nebo zničit plastové součásti přístroje.
- ▶ Hnojiva a jiné zahradní chemikálie obsahují látky, které silně korozně působí na kovové části přístroje. Proto přístroj neskladujte v blízkosti těchto látek.

Technické údaje

Model (Kaufland č.)	1185159
Příkon	2400W
Jmenovité napětí	220-240 V~ (střídavý proud), 50 Hz
Otáčky naprázdno	7000 min ⁻¹
Třída ochrany	II
Stupeň krytí	IPX0
Rychlost řetězu (v ₀)	13 m/s
Hmotnost (s vodící lištou a řetězem)	5,3 kg
Objem nádrže:	340ml
Řetěz pily (typ)	Oregon 91 P057X, s malým zpětným rázem 0.05, 3/8", 28 cutter
Vodící lišta	Oregon 160SDEA041 112364
Tloušťka řetězu	1,3 mm
Ozubení řetězového kola	3 zubů
Délka vodící lišty	405 mm
Délka řezu	375 mm
Hladina akustického tlaku (L _{PA})	97,2 dB(A)
Nejistota (K _{WA})	3 dB(A)
Hladina akustického výkonu (L _{WA})	110,2 dB(A)
Nejistota (K _{WA})	3 dB(A)
Garantovaná hladina akustického výkonu	114 dB(A)
Vibrace (a _h)	6,982 m/s ²
Nejistota (K)	1,5 m/s ²

Informace o hlučnosti

Varování!



Při práci může hladina hluku překročit 114 dB (A).

- Nebezpečí vážného zranění a akustického traumatu.
- ▶ Použijte chrániče sluchu.

Odstraňování poruch



Varování!

Nebezpečí zranění nebo majetkových škod.

- ▶ Před prováděním jakýchkoliv prací přístroj vypněte a vytáhněte síťovou zástrčku.
- ▶ Přístroj neotvírejte, v případě pochybností vždy vyhledejte servisní dílnu.

Problém	Možné příčiny	Odstraňování problémů
Přístroj nefunguje, řetězovou pilu nelze zapnout.	Síťová zástrčka není správně zasunutá do spojky prodlužovacího kabelu.	Zkontrolujte síťovou zástrčku
	Síťová zástrčka prodlužovacího kabelu není správně zapojena do elektrické zásuvky.	
	Síťová zásuvka není napájena.	
Řetěz pily se zahřívá.	Vadný kabel	Vyhledejte odborný servis
	Příliš vysoké napnutí řetězu	Seřídte napnutí řetězu
Řetěz pily je suchý	Příliš velké tření kvůli chybějícímu mazivu.	Doplňte olej na pilové řetězy
	Řetěz pily je tupý	Vyhledejte odborný servis
Neklidný chod, silné vibrace.	V nádrži není olej.	Doplňte olej na pilové řetězy
	Ucpaná drážka pro vedení oleje	Vyčistěte vodící lištu
Přístroj se vypne.	Příliš malé napnutí řetězu.	Seřídte napnutí řetězu
	Řetěz namontován v nesprávném směru chodu.	Namontujte řetěz pily správně
	Poškozený řetěz nebo vodící lišta.	Vyhledejte odborný servis
Přístroj se vypne.	Teplota přístroje (elektronika) je příliš vysoká.	Nechejte přístroj vychladnout a případně vyčistěte větrací otvory.
	Spuštění nadměrným proudem	Při opětovném výskytu vyhledejte odborný servis.
Přístroj nelze zapnout.	Spuštění nadměrným proudem	Při opětovném výskytu vyhledejte odborný servis.
Nedostatečný řez	Řetěz pily je tupý	Vyhledejte odborný servis
	Řetěz je opotřebovaný	Vyměňte řetěz pily

Ekologická likvidace



Likvidace obalu

Obal produktu sestává z recyklovatelných materiálů. Materiály obalu zlikvidujte podle jejich označení na veřejných sběrných místech, popř. podle předpisů dané země.

Pokyny k likvidaci elektrických spotřebičů



Elektrické spotřebiče nevyhazujte do domovního odpadu. Podle evropské směrnice 2012/19/EU o odpadních elektrických a elektronických zařízeních a provedení směrnice do vnitrostátního práva musí být použité elektrické spotřebiče shromažďovány odděleně a recyklovány způsobem šetrným k životnímu prostředí. Alternativa recyklace k zaslání zpět: Vlastník elektrického spotřebiče je alternativně namísto zaslání zpět povinen ke spolupráci při odborné recyklaci v případě, že se rozhodne při stroj zlikvidovat. Starý při stroj může být v tomto případě také odevzdán do sběrný, která provede likvidaci ve smyslu národního zákona o oběhovém hospodářství a zákona o odpadech. Toto neplatí pro při slušenství a pomocné prostředky bez elektrických součástí připojené k použitým přístrojům.

Další pokyny k likvidaci

Odevzdejte vysloužilý elektrospotřebič v takovém stavu, aby bylo možné jej později použít znovu nebo recyklovat.

Vysloužilé elektrospotřebiče mohou obsahovat škodlivé látky. Při chybném zacházení s přístrojem nebo jeho poškození může při pozdější likvidaci přístroje dojít k poškození zdraví nebo znečištění vod a půdy.

Záruka

Kaufland vám poskytuje záruku 3 let od data zakoupení.

Záruka se nevztahuje na poškození, které je způsobeno nedodržením návodu k obsluze, použitím v rozporu s určením, neodborným zacházením, svévolnými opravami nebo nedostatečnou údržbou a ošetřováním.

Prohlášení o shodě



Údaje o normách naleznete v příloženém ES prohlášení o shodě.

Sadržaj

Opseg isporuke	46
Sigurnost	46
Puštanje u pogon	55
Rad	58
Održavanje.....	62
Transport i skladištenje	63
Tehnički podaci	63
Uklanjanje smetnji	64
Ekološki prihvatljivo odlaganje	65
Jamstvo	65
Izjava o sukladnosti	65

Poštovani kupci!

Čestitamo vam na kupnji novog uređaja. Odlučili ste se za proizvod s izvrsnim omjerom cijene i kvalitete koji će vam donijeti puno užitka.

Sigurnost



Prije prve uporabe uređaja pažljivo pročitajte ove upute za uporabu i postupajte u skladu s njima.

Sačuvajte ove upute za kasniju uporabu ili sljedećeg vlasnika.

- Prije prvog puštanja u rad obavezno pročitajte sigurnosne napomene! Nepoštivanje uputa i sigurnosnih napomena može rezultirati oštećenjem opreme i opasnostima za korisnika i druge osobe.
- Sve osobe uključene u puštanje u pogon, rad i održavanje uređaja moraju biti odgovarajuće kvalificirane.

Zabrana neovlaštenih promjena i izmjena

Zabranjeno je izvoditi promjene na uređaju ili s koristiti se ovim uređajem za izradu drugih uređaja. Takve promjene mogu rezultirati ozljedama osoba i kvarom.

- Popravke na uređaju smiju obavljati samo osposobljene i obučene osobe. Uvijek se koristite originalnim rezervnim dijelovima. Time se osigurava sigurnost uređaja.

Opseg isporuke

- Uređaj
 - Vodilica pile (list pile)
 - Zaštitni poklopac vodilice
 - Lanac pile
 - Upute za uporabu
- Provjerite jesu li isporučeni svi dijelovi i ima li na uređaju oštećenja tijekom transporta. Ne koristite oštećeni uređaj! U slučaju oštećenja obratite se podružnici tvrtke Kaufland.

Informacijski simboli ovih uputa

Oznake i simboli u ovom priručniku namijenjeni su za sigurno korištenje uputama i uređajem.



Napomena

Informacije o najučinkovitijoj, odn. praktičnijoj uporabi.



Postupak

Zahtjeva neki postupak.



Rezultat postupka

Rezultat niza postupaka.



Oznake slika



Brojevi položaja, brojevi slika

Razine opasnosti upozorenja

U ovim uputama za uporabu nalaze se sljedeće razine opasnosti za označavanje potencijalnih opasnosti:



Opasnost!

Opasna situacija je neizbježna i, ako se ne poduzmu mjere, rezultat će ozbiljnim ozljedama ili čak smrću.



Upozorenje!

Može doći do opasne situacije i, ako se ne poduzmu mjere, rezultat će ozbiljnim ozljedama ili čak smrću.



Oprez!

Može doći do opasne situacije i, ako se ne poduzmu mjere, rezultat će lakšim ili srednjim ozljedama.

Pozor!

Može doći do moguće opasne situacije i, ako se ne izbjegne, rezultat će materijalnom štetom.

Struktura upozorenja

Upozorenja se dijele na sljedeće strukture:



Signalna riječ

Vrsta i izvor opasnosti!

- Posljedice nepridržavanja
- ▶ Mjere za izbjegavanje opasnosti

Namjenska uporaba

Električna lančana pila isključivo je namijenjena

- piljenju drva s pomoću odobrenih originalnih lanaca i vodilica pile,
- uporabi prema opisu i sigurnosnim napomenama navedenim u ovim uputama za uporabu.

Svaka druga uporaba smatra se neprikladnom. Korisnik je odgovoran za štetu uzrokovanu nepravilnom uporabom.

Sigurnost djece i odraslih osoba

- **Ovaj uređaj ne smiju upotrebljavati osobe smanjenih psihičkih, senzoričkih ili mentalnih sposobnosti ili s nedostatnim iskustvom i znanjem, čak ni ako su pod nadzorom ili ako su educirane o sigurnoj uporabi uređaja i ako razumiju opasnosti koje uređaj može prouzročiti**
- **Djeca se ne smiju igrati uređajem**
- **Djeca ne smiju čistiti i održavati uređaj**
- **Ne upotrebljavajte uređaj s neispravnim ili nemontiranim sigurnosnim napravama.**
- **Nikada nemojte trčati, nego se mirno krećite prema naprijed.**
- **Uvijek pričekajte da se alat za rezanje zaustavi.**

Opće sigurnosne napomene za električni alat



UPOZORENJE! Pročitajte sve sigurnosne napomene i upute.

Nepoštivanje sigurnosnih napomena i uputa može prouzročiti električni udar, požar i/ili teške ozljede.

Sačuvajte sve sigurnosne napomene i upute.

Izraz „električni alat“ upotrijebljen u sigurnosnim napomenama odnosi se na električne alate na struju (s mrežnim kablom) ili na akumulatorske električne alate (bez mrežnog kabela).

1) Osiguranje radnog mjesta

a) Održavajte radno mjesto čistim i dobro osvijetljenim. Nered ili neosvijetljena radna područja mogu dovesti do nesreća.

b) Nemojte rukovati električnim alatom u potencijalno eksplozivnom području gdje se nalaze zapaljive tekućine, plinovi ili prašine.

Električni alat može stvoriti iskre koje mogu zapaliti prašinu ili pare.

c) Neka djeca i druge osobe budu udaljene dok rukujete električnim alatom. Prilikom skretanja možete izgubiti kontrolu nad električnim alatom.

2) Električna sigurnost

a) Priključni utikač električnog alata mora odgovarati utičnici. Utikač se ne smije mijenjati ni na koji način. Nemojte se koristiti utičnim adapterima s uzemljenim električnim alatima. Nepromijenjeni utikači i odgovarajuće utičnice smanjuju rizik od električnog udara.

b) Izbjegavajte tjelesni kontakt s uzemljenim površinama kao što su cijevi, grijači, peći i hladnjaci. Ako je vaše tijelo uzemljeno, postoji povećana opasnost od električnog udara.

c) Čuvajte električni alat od kiše ili vlage.

Prodirlanjem vode u električni alat povećava se rizik od električnog udara.

d) Nemojte mijenjati namjenu kabela tako da se, primjerice, njime koristite za nošenje, vješanje električnog alata ili izvlačenje utikača iz utičnice. Držite kabel dalje od topline, ulja, oštih rubova ili dijelova koji se kreću. Oštećeni ili zapetljani kabeli povećavaju rizik od električnog udara.

e) Ako se koristite električnim alatom na otvorenom, koristite se samo produžnim kablom koji je prikladan za vanjsku uporabu.

Uporaba produžnog kabela prikladnog za vanjsku uporabu smanjuje rizik od električnog udara.

f) Ako je rad s električnim alatom u vlažnom okruženju neizbježan, potrebno je koristiti se zaštitnom strujnom sklopkom. Uporaba zaštitne strujne sklopke smanjuje rizik od električnog udara.

3) Sigurnost osoba

a) Budite pažljivi, obratite pozornost na ono što radite i budite razumni tijekom rada s električnim alatom. Nemojte se koristiti električnim alatom kada ste umorni ili pod utjecajem droga, alkohola ili lijekova. Trenutak nepažnje pri uporabi električnog alata može uzrokovati ozbiljne ozljede.

b) Nosite osobnu zaštitnu opremu i uvijek sigurnosne naočale. Nošenje osobne zaštitne opreme, poput maske za zaštitu od prašine, sigurnosnih cipela sa zaštitom od klizanja, kacige ili zaštite sluha, ovisno o vrsti i uporabi električnog alata, smanjuje opasnost od ozljeda.

c) Izbjegavajte nenamjerno stavljanje u pogon. Uvjerite se da je električni alat isključen prije no što spojite strujno napajanje i/ili bateriju, podizete ga ili nosite. Ako se tijekom nošenja električnog alata vaš prst nalazi na prekidaču ili uključeni električni alat priključujete na strujno napajanje, to može dovesti do nesreća.

d) Prije stavljanja električnog alata u pogon izvadite alate za podešavanje ili ključeve za vijke. Alat ili ključ koji se nalazi na rotirajućem dijelu električnog alata može uzrokovati ozljede.

e) Izbjegavajte neprirodno držanje. Osigurajte sigurno držanje i u svakom trenutku održavajte ravnotežu. Tako možete bolje kontrolirati električni alat u nepredviđenim situacijama.

f) Nosite prikladnu odjeću. Nemojte nositi široku odjeću ili nakit. Držite kosu i odjeću podalje od pokretnih dijelova. Dijelovi u pokretu mogu zahvatiti široku odjeću, nakit ili dugu kosu.

g) Ako je moguće montirati usisavač prašine ili uređaj za prihvatač, osigurajte da su ti uređaji priključeni i da se njima pravilno koristi. Uporaba usisavača prašine može smanjiti oštećenja nastala prašinom.

4) Uporaba i obrada električnog alata

a) Nemojte preopteretiti uređaj. Koristite se odgovarajućim električnim alatom za svoj rad. S pomoću odgovarajućeg električnog alata radite bolje i sigurnije u određenom rasponu snage.

b) Nemojte se koristiti električnim alatom čiji je prekidač neispravan. Električni alat koji se ne može uključiti ili isključiti je opasan i potrebno ga je popraviti.

c) Odspojite uređaj iz utičnice i/ili izvadite bateriju prije postavljanja uređaja, zamjene dodatne opreme ili odlaganja uređaja. Ova mjera opreza sprječava nenamjerno pokretanje električnog alata.

d) Čuvajte električne alate koji nisu u uporabi izvan dohvata djece. Uporabu uređaja nemojte dopustiti osobama koje nisu upoznate s njime ili koje nisu pročitale ove upute. Električni alati opasni su kada ih upotrebljavaju neiskusne osobe.

e) Pažljivo održavajte električne alate. Provjerite rade li pomični dijelovi ispravno i jesu li blokirani, jesu li dijelovi slomljeni ili oštećeni na takav način da je funkcija električnog alata umanjena. Popravite oštećene dijelove prije uporabe uređaja. Loše održavanje električnog alata uzrok je mnogih nezgoda.

f) Održavajte alat za rezanje oštrim i čistim.

Pažljivo održavani alati za rezanje s oštrim oštricama rjeđe se blokiraju i lakše ih je upotrebljavati.

g) Upotrebljavajte električni alat, pribor, nastavke za umetanje itd. u skladu s ovim uputama. Uzmite u obzir radne uvjete i radove koje je potrebno izvršiti. Uporaba električnih alata za druge namjene može dovesti do opasnih situacija.

5) Servis

a) Dopustite samo kvalificiranom osoblju da popravljiva vaš uređaj i to samo s originalnim dijelovima. Tím zajistíte, že zůstane zachována bezpečnost elektrického nářadí.

Sigurnosne napomene za lančane pile

- **Držite sve dijelove tijela daleko od pile koja radi. Prije pokretanje pile provjerite da lanac pile ništa ne dotiče.** Trenutak nepažnje pri radu s lančanom pilom može prouzročiti zahvaćanje odjeće ili dijelova tijela u lanac pile.
- **Uvijek držite desnu ruku na stražnjoj ručki, a lijevu ruku na prednjoj ručki lančane pile.** Držanje lančane pile u obrnutom radnom položaju povećava rizik od ozljeda i ne smije se primjenjivati.
- **Držite električni alat za izolirane površine ručki, jer lanac pile može doći u dodir s vlastitim mrežnim kabelom.** Dodir lanca pile s vodom pod naponom može dovesti napon u metalne dijelove uređaja i prouzročiti električni udar.

- **Nosite zaštitne naočale i zaštitne slušalice.** Preporučuje se dodatna zaštitna oprema za glavu, ruke, noge i stopala. Odgovarajuća zaštitna odjeća smanjuje opasnost od ozljeda od strugotina koje lete i zbog slučajnog dodirivanja lanca pile.
- **Ne upotrebljavajte lančanu pilu dok ste na drvetu.** Pri radu na drvetu postoji opasnost od ozljeda.
- **Uvijek pazite da stabilno stojite i upotrebljavajte lančanu pilu samo dok stojite na čvrstoj, sigurnoj i ravnoj podlozi.** Klizava podloga ili nestabilne stajanje površine poput ljestvi mogu uzrokovati gubitak ravnoteže ili kontrole nad lančanom pilom.
- **Kada režete napetu granu, računajte na to da će ona odskočiti unatrag.** Kada popusti napetost u drvenim vlaknima, napeta grana može pogoditi rukovatelja i/ili prouzročiti da lančana pila izmakne kontroli.
- **Budite posebno oprezni pri rezanju šiblja i mladih stabala.** Tanko drvo može zapeti u lanac pile i udariti vas ili vas izbaciti iz ravnoteže.
- **Isključenu lančanu pilu nosite držeći je za prednju ručku s lancem pile okrenutim od tijela. Pri transportu ili čuvanju lančane pile uvijek navucite zaštitni poklopac.** Pažljivo rukovanje lančanom pilom smanjuje vjerojatnost slučajnog dodirivanja lanca pile u pokretu.
- **Slijedite upute za podmazivanje, zatezanje lanca i zamjenu pribora.** Neispravno zategnuti ili loše podmazani lanac može puknuti ili povećati rizik od povratnog udarca.
- **Ručke moraju biti suhe, čiste i bez ulja i masnoće.** Ručke s tragovima masti i ulja klizave su i uzrokuju gubitak kontrole.
- **Pilite samo drvo. Ne upotrebljavajte lančanu pilu za radove za koje nije namijenjena. Primjer: Ne upotrebljavajte lančanu pilu za piljenje plastike, zidova ili građevinskih materijala koji nisu izrađeni od drva.** Uporaba lančane pile za radove za koje nije predviđena može dovesti do opasnih situacija.
- **Uzroci povratnog udarca i kako ga izbjeći:** Do povratnog udarca može doći kada vrh vodilice dodirne neki predmet ili kada se drvo savije, a lanac pile blokira se tijekom rezanja. Dodir s vrhom vodilice u nekim slučajevima može prouzročiti neočekivanu reakciju usmjerenu unatrag pri kojoj se vodilica naglo kreće prema gore i u smjeru rukovatelja. Blokiranje lanca pile na gornjem rubu vodilice može brzo gurnuti vodilicu unatrag u smjeru rukovatelja. Zbog svake od navedenih reakcija možete izgubiti kontrolu nad pilom i teško se ozlijediti. Nemojte se pouzdati isključivo u sigurnosne naprave ugrađene u lančanu pilu. Kao korisnik lančane pile trebali biste provesti različite mjere za rad bez nezgoda i ozljeda. Povratni udarac posljedica je neispravne ili pogrešne uporabe električnog alata.

On se može spriječiti prikladnim mjerama opreza opisanim u nastavku:

- **Čvrsto držite pilu s obje ruke pri čemu palci i prsti obuhvaćaju ručke lančane pile. Postavite tijelo i ruke u položaj u kojem se možete oduprijeti silama povratnog udarca.** Ako se poduzmu prikladne mjere, rukovatelj može ovladati silama povratnog udarca. Nikada ne puštajte lančanu pilu.
- **Izbjegavajte neprirodno držanje tijela i ne piliti iznad visine ramena.** Tako ćete izbjeći slučajno dodirivanje vrha vodilice i omogućiti bolju kontrolu nad lančanom pilom u neočekivanim situacijama.
- **Uvijek upotrebljavajte rezervne vodilice i lance pile koje je propisao proizvođač.** Pogrešne rezervne vodilice i lanci pile mogu prouzročiti pucanje lanca i/ili povratni udarac.
- **Pridržavajte se uputa proizvođača o oštrenju i održavanju lanca pile.** Prenisko postavljene graničnice dubine povećavaju mogućnost povratnog udarca.

Ostali rizici pri uporabi uređaja:

- Čak i pri namjenskoj uporabi postoje određeni ostali rizici koji se ne mogu isključiti.
 - Dodir s nezaštićenim lancem pile (posjekotine)
 - Nekontrolirano izbacivanje dijelova lanca pile
 - Nekontrolirano izbacivanje dijelova materijala koji se reže
 - Oštećenje sluha
 - Udisanje čestica materijala koji se reže
 - Dodir s uljem

Stoga je obavezno uvijek upotrebljavati ovu lančanu pilu s dodatnom osobnom zaštitnom opremom prikazanom i opisanom u ovim uputama za uporabu i slijediti sigurnosne napomene.

Prije rada

- Prije početka rada upoznajte se s lančanom pilom i njezinim funkcijama i elementima za rukovanje.
- Nemojte preopteretiti uređaj. Koristite se odgovarajućim električnim alatom za svoj rad. S pomoću odgovarajućeg električnog alata radite bolje i sigurnije u određenom rasponu snage.
- Ne upotrebljavajte lančanu pilu čiji je prekidač neispravan i ne može se više uključiti ili isključiti. Odnosite je na popravak kvalificiranom stručnjaku ili stručnoj radionici.
- Izvucite utikač iz utičnice prije no što namještate postavke na uređaju, mijenjate dijelove pribora ili odlazete uređaj. Ova mjera opreza sprječava nenamjerno pokretanje električnog alata.
- Nikada se nemojte koristiti uređajem s oštećenim ili nedostajućim zaštitnim uređajima ili poklopcima. Neka ih popravi ili zamijeni kvalificirano osoblje ili specijalizirana radionica.
- Isključite uređaj prije namještanja postavki ili čišćenja.
- Provjerite je li uređaj potpun i ispravno montiran.
- Provjerite radi li uređaj ispravno, pogotovo je li vodilica dobro pričvršćena, a lanac pile propisno zategnut.
- Prije svake uporabe ili nakon svakog udarca ili udara provjerite je li uređaj oštećen. Ako je uređaj oštećen, prije puštanja u pogon odnesite ga na popravak u stručnu radionicu.
- Pustite uređaj u pogon samo ako su kočnica lanca i prekidač funkcionalni.

Pri radu

- Oprez od ozljeda uzrokovanih zahvaćanjem nogu i ruku uređajem za rezanje.
- Držite sve dijelove tijela daleko od alata za rezanje. Dok lanac pile radi ne pokušavajte ukloniti materijal koji se reže ili držati materijal namijenjen rezanju. Blokirani lanac pile uklonite samo kada je uređaj isključen. Trenutak nepažnje pri uporabi uređaja može uzrokovati teške ozljede.
- Održavajte radno mjesto čistim i dobro osvijetljenim. Nered ili neosvijetljena radna područja mogu dovesti do nesreća.
- Nemojte rukovati uređajem u potencijalno eksplozivnom području u kojem se nalaze zapaljive tekućine, plinovi ili prašine. Lančana pila može proizvesti iskre koje mogu zapaliti prašinu ili pare.
- Pri prekidima rada ne ostavljajte lančanu pilu bez nadzora i čuvajte je na sigurnom mjestu.
- Uvijek čvrsto držite uređaj objema rukama. Desnom rukom držite stražnju ručku, a lijevom prednju savijenu ručku, čak i ako ste lijevak. Nemojte puštati ručke!
- Održavajte sigurnosni razmak od alata za rezanje čak i tijekom rada.
- Nosite propisanu osobnu zaštitnu opremu.
- Nosite propisane zaštitne naočale, kacigu i slušalice!
- Ako imate dugu kosu, nosite mrežicu za kosu.
- Izbjegavajte neprirodno držanje.
- Stalno pazite na svoju okolinu i na moguće opasnosti koje možda ne možete čuti zbog buke uređaja.
- U krugu od 15 metara oko područja rezanja ne smiju se zadržavati druge osobe ili životinje jer ih mogu ozlijediti nekontrolirano izbačeni predmeti.
- Ne upotrebljavajte uređaj za radove za koje nije namijenjen.
- Osigurajte sigurno držanje i u svakom trenutku održavajte ravnotežu. Budite posebno oprezni kada se krećete na nizbrdici. Nikada nemojte trčati, nego se mirno krećite prema naprijed. Tako možete lakše kontrolirati uređaj u neočekivanim situacijama.
- Budite posebno oprezni kada se krećete unatrag. Opasnost od spoticanja!
- Nikada nemojte premošćivati sklopne uređaje montirane na uređaj ili manipulirati njima.
- Uvijek pilite velikom brzinom lanca kako biste smanjili opasnost povratnog udarca, klizanja ili blokiranja lančane pile.
- Ako se lanac pile blokira u mjestu reza, odmah zaustavite pilu.
- Ne pokušavajte silom izvući vodilicu. Izvucite je iz mjesta reza s pomoću klina ili šipke.
- Pri piljenju upotrijebite nazubljeni graničnik uređaja. Nazubljeni graničnik služi sigurnom i jednostavnom rukovanju lančanom pilom. On povećava vašu stabilnost pri okomitom piljenju. Stoga se pri uporabi uvijek koristite nazubljenim graničnikom. On se može usidriti u drvo i tako upotrijebiti kao točka okretanja. Pilu uvijek postavite tako da što bolje naliže na nazubljeni graničnik i da mu je što bliže kako biste izbjegli opasnosti.
- Izbjegavajte piljenje u grmlju jer male grane ostaju visjeti iz lanca pile i mogu se nekontrolirano izbaciti u okolinu.
- Prije pokretanje uređaja provjerite da lanac pile ništa ne dotiče.
- Ne pilite napete dijelove drveta.
- Nikada ne radite sami. Osigurajte zvučni ili vizualni kontakt s drugom osobom koja vam u slučaju nužde može pružiti prvu pomoć.
- Pri odlaganju uređaja motor uvijek mora biti isključen.
- Pri svakoj promjeni lokacije isključite motor i stavite sigurnosni poklopac.
- Upotrebljavajte samo lance i vodilice pile koje je odobrio proizvođač.

- Uređaj se ne smije moći uključiti kada je kočnica lanca aktivirana. Provjerite to prije svake uporabe. Ako se uređaj usprkos tome može uključiti, prije nastavka uporabe odnesite ga na popravak u stručnu radionicu.
- Lanac i vodilica pile čine garnituru za rezanje. Smiju se upotrebljavati samo garniture za rezanje koje je proizvođač odobrio za pojedinačni uređaj. Uparivanje komponenata koje ne odgovaraju jedna drugoj može uzrokovati ozljede i nepopravljive štete na uređaju. Lanci i listovi pile različitih proizvođača ne smiju se kombinirati i upotrebljavati.

Napomene o vibracijama:

- Djelovanje vibracija može prouzročiti oštećenja živaca i smetnje cirkulacije krvi u šakama i rukama.
- Pri radovima u hladnom okruženju nosite toplu odjeću i održavajte ruke toplima i suhima.
- Uzimajte stanke.
- Ako primijetite da koža na vašim prstima ili šakama postaje obamrla, da bocka, boli ili poprima bijelu boju, zaustavite radove strojem i po potrebi potražite pomoć liječnika.
- **Navedena vrijednost emisije vibracija izmjerena je prema normiranom ispitnom postupku i može se upotrijebiti za usporedbu jednog električnog alata s drugim.**
- **Navedena vrijednost emisije vibracija može se upotrijebiti i za uvodnu procjenu izlaganja.**
- **Vrijednost emisije vibracija tijekom stvarne uporabe električnog alata može se razlikovati od navedene vrijednosti ovisno o načinu primjene električnog alata.**

- **Pokušajte maksimalno smanjiti opterećenje vibracijama. Primjeri mjera za smanjenje opterećenja vibracijama su nošenje rukavica pri uporabi alata i ograničavanje radnog vremena. Pritom treba uzeti u obzir sve dijelove radnog ciklusa (primjerice razdoblja u kojima je električni alat isključen i razdoblja u kojima je uključen, ali radi bez opterećenja).**

Nakon rada

- **Isključite uređaj i provjerite ima li na njemu oštećenja. Pozor, opasnost! Alat za rezanje i dalje radi!**
- **Isključite uređaj tijekom održavanja i popravaka.**
- **Uvijek pričekajte da se alat za rezanje zaustavi i ne dodirujte opasne dijelove u pokretu dok ne isključite uređaj.**
- **Ne čistite lančanu pilu vodom.**
- **Odložite uređaj na sigurno mjesto.**
- **Uređaj odložite izvan dohvata djece.**
- **Nemojte sami popravljati uređaj već popravke prepustite samo kvalificiranom osoblju ili specijaliziranoj radionici.**
- **Uređaj se mora ohladiti prije odlaganja i/ ili skladištenja.**

Opće sigurnosne napomene

- **Rezervni dijelovi moraju ispunjavati zahtjeve proizvođača.** Stoga se koristite samo originalnim zamjenskim dijelovima koje je odobrio proizvođač. Pri zamjeni uvijek pratite isporučene upute za montažu.
- **Popravke treba izvoditi samo kvalificirano osoblje ili specijalizirana radionica.**
- **Upotrebljavajte lančanu pilu samo na dnevnom svjetlu ili pod dobrom umjetnom rasvjetom.** Održavajte radno mjesto čistim i dobro osvijetljenim.
- **Upotrebljavajte lančanu pilu samo po suhom vremenu.** Držite uređaj dalje od kiše ili vlage i ne upotrebljavajte ga tijekom nevremena. Prodiranje vode u lančanu pilu povećava rizik od električnog udara.
- **Čak i uz pridržavanje svih sigurnosnih napomena i uputa za uporabu uvijek postoji preostali rizik od ozljeda i materijalnih šteta.** Uvijek to imajte na umu.
- Preporučujemo početnicima da prvo vježbaju rezanje oblog drva na postolju za piljenje ili na stalku.

Značenje simbola



Upozorenje!



Pročitajte upute za uporabu prije stavljanja u pogon!



Ne upotrebljavajte uređaj na kiši, pri lošem vremenu ili u vlažnom okruženju.



Opasnost! Prije svih radova i u slučaju oštećenja kabela, isključite utikač iz mreže!



Zajamčena zvučna snaga.



Nosite zaštitne slušalice!



Nosite zaštitne naočale!



Nosite zaštitnu kacigu!



Nosite protukliznu obuću!



Nosite zaštitne rukavice!



Opasnost od povratnog udarca!



Razred zaštite II (dvostruka izolacija)



Uvijek držite uređaj objema rukama!

Tipska pločica

Položaj: Tipska pločica nalazi se na kućištu uređaja.

i Napomena

Oznaka vrijedi kao dokument i ne smije se mijenjati ili učiniti neprepoznatljivom.

Oznaka dijelova (slika **A**)

- 1** Vodilica pile (list pile)
- 2** Lanac pile
- 3** Kotačić za namještanje
- 4** Vijak za fiksiranje
- 5** Prikaz razine ulja
- 6** Sklopka za ručki
- 7** Zaštitni poklopac
- 8** Poklopac spremnika ulja
- 9** Prekidlač za blokadu uključivanja
- 10** Tipka za otpuštanje kabela
- 11** Motor
- 12** Savijena ručka
- 13** Zaštita za ruke s funkcijom kočenja lanca
- 14** Stražnja ručka

Puštanje u pogon (slika **B**)



Upozorenje!

Postoji opasnost od gušenja djece pri igranju ambalažnim materijalom!

- ▶ Držite ambalažni materijal izvan dohvata djece.

Pričvršćivanje lanca pile (slika **1** - **4**)

- ▶ Odvrnite vijak za fiksiranje **1** / **1** i skinite poklopac **1** / **2**.
- ▶ Postavite vodilicu pile s uzdužnom rupom na navojni svornjak **1** / **3**.

i Napomena

- ▶ Pazite na ispravan dosjed vodećeg svornjaka u uzdužnoj rupi vodilice pile **2**.

- ▶ Pomaknite vodilicu pile što je moguće bliže lančanom kolu.
- ▶ Postavite lanac pile oko vodilice pile i pogonskog kotača **1** / **4**.

i Napomena

- ▶ Pazite na ispravan smjer kretanja lanca pile **3**.

- ▶ Provjerite položaj vodilice pile s lancem pile na uređaju **3**.
- ▶ Umetnite spojku poklopca u urez **4** / **1**.
- ▶ Postavite poklopac **4** / **2**.
- ▶ Pritegnite poklopac vijkom za fiksiranje **4** / **3**.

Zatezanje lanca pile (slika **5** i **6**)

i Napomena

Lanac pile ne smije se savijati, nego se mora moći povući s vodilice pile za oko 1–2 milimetra **5**.

- ▶ Izvucite vijak za fiksiranje toliko da možete okrenuti kotačić za namještanje **6** / **1**.
- ▶ Okrenite kotačić za namještanje u smjeru kazaljke na satu kako biste zategnuli lanac, odnosno suprotno od smjera kazaljke na satu kako biste ga otpustili **6** / **2**.
- ▶ Pri postupku zatezanja povucite vodilicu pile za vrh prema gore.
- ▶ Ponovno zategnite vijak za fiksiranje **6** / **3**.

- ▶ Još jednom provjerite zategnutost lanca i ispravan dosjed lanca pile na vodilici pile.

Napomena

Tijekom vremena zagrijavanja uređaja dodatno zategnite lanac pile za najviše pet zareza.

Ulje za lanac pile



Upozorenje!

Opasnost od oštećenja uređaja Zbog uporabe starog ulja mogu nastati oštećenja pumpe za ulje, vodilice pile i lanca!

- ▶ Za podmazivanje lanca pile nikako ne upotrebljavajte staro ulje!



Oprez!

Ekološke štete

- ▶ Kako ulje za lanac pile tijekom rada dospijeva u okoliš, treba upotrebljavati biološki razgradiva posebna ulja za lanac pile na biljnoj bazi.

Pozor!

Uređaj smije raditi samo kada je dostatno podmazan uljem za lanac pile.

- ▶ Provjerite količinu ulja na prikazu razine ulja.

Uljevanje ulja za lanac pile (slika)









Oprez!

Opasnost od poskliznuća na proliveno ulje

- ▶ Pazite da ne prolijete ulje.
- ▶ Proliveno ulje obavezno obrišite.

Pozor!

Pazite da u spremnik ulja ne dođe prljavština.

- ▶ Polako okrenite poklopac spremnika i skinite ga  / .
- ▶ Oprezno ulijte ulje za podmazivanje lanca  / .
- ▶ Zavrnite poklopac  / .



Napomena

Razina ulja vidi se na prilazu razine ulja.

Provjerite podmazanost lanca

- ▶ Provjerite razinu ulja u spremniku.
- ▶ Pokrenite uređaj.
- ▶ Držite lanac pile neko vrijeme na oko 15 cm iznad prikladne površine. Ako je lanac dovoljno podmazan, ulje koje pršti s lanca pile ostavlja slabi trag.

Priključivanje u utičnicu (slika 8)

i Napomena o priključnom vodu

- ▶ Upotrebjavajte samo priključne vodove koji nisu oštećeni. Ne puštajte uređaj u rad ako su vodovi oštećeni ili zastarjeli.
- Priključni vod ne smije biti proizvoljne duljine (maks. 50 m) jer će u suprotnom učinak motora biti smanjen. Priključni vod mora imati uzdužni presjek najmanje $3 \times 1,5 \text{ mm}^2$.
- Dulji priključni vodovi zahtijevaju veće poprečne presjeke.
- Na priključnim vodovima osobito često nastaju oštećenja izolacije. Razlozi za to, uz ostale, mogu biti: Razrezana mjesta zbog urezivanja vodom, nagnećenja, ako se priključni vod provodi ispod vrata i prozora, poderotine zbog starenja izolacije, savijanja zbog nepravilnog pričvršćivanja ili vođenja priključnog voda uređaja.
- Najmanji uvjeti koje priključni vodovi trebaju ispuniti jest da su vrste H05RN-F i da imaju tri žile. Propisan je otisak oznake tipa na priključnom vodu. Kupujte samo priključne vodove s oznakom!
- Utikači i priključni nastavci na priključnim vodovima moraju biti gumeni i zaštićeni od prskanja vodom.
- Redovito provjeravajte ima li oštećenja na priključnim i spojnim vodovima.
- Postavite priključni vod tako da ga tijekom piljenja ne mogu zahvatiti grane ili slično.
- Ako se ošteti mrežni priključni vod ovog uređaja, treba ga zamijeniti posebnim priključnim vodom koji se može nabaviti od proizvođača ili njegove službe za korisnike.

i Napomena o priključnom vodu

- Uvjerite se da pri provjeri vodovi nisu spojeni na struju.
 - U potpunosti odmotajte priključni vod.
 - Provjerite i ima li na ulazima priključnih vodova na utikačima i priključnim nastavcima presavijenih mjesta.
- ▶ Napravite petlju od produžnog kabela i odozdo je provucite kroz otvor na ručki **8** / **1**.
 - Omotajte petlju produžnog kabela oko tipke za otpuštanje kabela i povucite petlju malo unatrag kako biste je osigurali.
 - ▶ Umetnite utikač lančane pile u spojku na produžnom kabeu **8** / **2**.
 - ▶ Umetnite utikač produžnog kabela u utičnicu.
- ✓ Lančana pila spremna je za uporabu.

i Važne napomene o zaštitnom uređaju diferencijalne struje

Ovi zaštitni uređaji štite vas od teških ozljeda pri dodirivanju oštećenih vodova, pri kvarovima na izolaciji, a u određenim slučajevima i pri oštećenim vodovima pod naponom.

- ▶ Upotrebjavajte zaštitnu strujnu sklopku s okidnom strujom od 30 mA ili manje.

Rad (slika)

Napomena o radnim satima

- ▶ Slijedite regionalne propise.
- ▶ Informirajte se o trajanju rada pri nadležnom upravnom tijelu.

- ▶ Prije svakog puštanja u pogon:
- ▶ Provjerite ima li oštećenja na uređaju.
- ▶ Provjerite čvrsti dosjed svih dijelova.
- ▶ Provjerite zategnutost lanaca.
- ▶ Provjerite podmazanost lanca.
- ▶ Provjerite funkciju kočnice lanca.
- ▶ Provjerite razinu ulja za lanac pile.
- ▶ Provjerite ima li popuštanja na uređaju.





Uključivanje uređaja (slika)



Upozorenje!

Opasnost od ozljeda ili materijalnih šteta

- ▶ Tijekom rada uvijek čvrsto držite uređaj objema rukama. Desna ruka obuhvaća stražnju ručku, a lijeva savijenu ručku.

- ▶ Uklonite zaštitni poklopac.
- ▶ Otpustite kočnicu lanca.
- ▶ Pritisnite prekidač za blokadu uključivanja na ručki  / .
- ▶ Istovremeno pritisnite prekidač za uključivanje/isključivanje na ručki  / .
- ✓ Uređaj radi.

Isključivanje uređaja



Uređaj se isključuje čim pustite prekidač za uključivanje/isključivanje na ručki.

Napomena

Nakon svakog završetka rada ili prije transporta/skladištenja uvijek montirajte zaštitni poklopac.

Provjera kočnice lanca (slika)

Kočnica lanca omogućava brzo blokiranje lanca pile u slučaju povratnog udarca.

- ▶ Ručna aktivacija kočnice lanca (u slučaju nužde):
Nakrenite zaštitu za ruke u smjeru vrha vodilice pile .
- ▶ Otpuštanje kočnice lanca (radni položaj):
Povucite zaštitu za ruke dok se ne uglavi u smjeru savijene ručke .

Napomena

Pri aktiviranoj/pritisnutoj kočnici lanca automatski se istovremeno isključuje i motor. Uređaj se može ponovno uključiti kada se prije toga ponovno otpusti kočnica lanca.

- ▶ Prije početka rada s uređajem provjerite ispravnu funkciju kočnice lanca.
- ▶ Nakrenite zaštitu za ruke u smjeru vrha vodilice pile kako biste aktivirali kočnicu lanca.
- ▶ Uključite uređaj.
- ✓ Uređaj se ne smije moći uključiti / lanac se ne smije kretati!
- ▶ Povucite zaštitu za ruke sasvim unatrag kako biste otpustili kočnicu lanca.
- ▶ Uključite uređaj.
- ✓ Lanac se mora kretati.
- ▶ Ne upotrebljavajte uređaj ako kočnica lanca ne radi / ako je neispravna. Prije ponovne uporabe odnesite uređaj na popravak u stručnu radionicu.

Napomena

Otpustite kočnicu lanca tek neposredno prije početka rada.

Rad lančanom pilom



Upozorenje!

Opasnost od ozljeda ili materijalnih šteta

- ▶ Pazite da stabilno stojite, pogotovo pri radu iznad visine glave.
- ▶ Držite lanac pile daleko od tijela.
- ▶ Čvrsto držite uređaj objema rukama. Desna ruka obuhvaća stražnju ručku, a lijeva savijenu ručku.
- ▶ Nikada nemojte stajati točno ispod grane koju režete.
- ▶ Nikada nemojte stajati na ljestvama ili nestabilnoj podlozi.
- ▶ Uvijek pilite jedan po jedan komad grane.
- ▶ Nikada nemojte raditi u opasnim radnim položajima u kojima vas mogu pogoditi grane koje padaju ili se odbijaju od tla.



Oprez!

Opasnost od posjekotina zbog povratnog udarca

- ▶ Nemojte piliti napeto drvo.
- ▶ Nemojte piliti grmlje ili grmove.

Općenite upute za rad



Opasnost!

Opasnost od posjekotina zbog povratnog udarca

- Pri povratnom udarcu pila se naglo i nekontrolirano vraća prema korisniku.
- ▶ Izbjegavajte udaranje vrhom vodilice pile o neki predmet.
- ▶ Vršite ravnomjeran, ali ne presnažan pritisak na uređaj.

Ovaj odlomak opisuje temeljne tehnike rada s uređajem.

Informacije navedene u njemu nisu zamjena za dugogodišnje obrazovanje i iskustvo koje ima stručnjak.

- ▶ Prije uporabe detaljno se upoznajte s tehnikom piljenja lančanom pilom. Upute možete pronaći u stručnoj literaturi. Preporučujemo pohađanje odgovarajućih obuka. Objašnjenja navedena u ovom odlomku služe samo kao nadopuna!
- ▶ Svakako izbjegavajte da područje vodilice pile prikazano na slici  dodiruje drvo ili druge čvrste predmete. Kako bi se smanjila opasnost od ozljeda u slučaju povratnog udarca, uređaj ima kočnicu lanca koja se automatski aktivira tijekom udarca i odmah zaustavlja lanac. Iz sigurnosnih razloga prije svake uporabe uređaja treba provjeriti funkcionalnost kočnice lanca. Pri slabijim povratnim udarcima kočnica lanca možda se neće automatski aktivirati. Iz tog je razloga važno čvrsto držati uređaj objema rukama. Samo pažljiv i ispravan način rada može pouzdano smanjiti rizik od povratnog udarca!



Opasnost!

Opasnost od teških ozljeda i smrti

- ▶ Izbjegavajte svaku vrstu rada za koju niste dovoljno kvalificirani!
- ▶ Na kraju reza potreban je povećan oprez jer zbog skretanja lančane pile postoji povećana opasnost od ozljeda. Rizik od povratnog udarca, iskakanja i
- ▶ iskliznuća lančane pile može se smanjiti na sljedeće načine:
 - pažljiv i ispravan rad – čvrsto držite lančanu pilu objema rukama uz siguran hvat,
 - promatranje vrha vodilice,
 - izbjegavanje piljenja vrhom vodilice,
 - izbjegavanje piljenja više grana odjednom,
 - uvođenje lanca pile u započeti rez uz krajnji oprez,
 - pažljivo promatranje položaja debla i sila koje djeluju na rezu pukotinu i koje mogu blokirati lanac pile,
 - rad samo s dobro naoštrenim i zategnutim lancem pile.

Tehnika piljenja

Piljenje povlačenjem (slika 11)

Ova tehnika uključuje piljenje donjom stranom vodilice pile odozgo prema dolje. Lanac pile pritom odmiče uređaj prema naprijed od korisnika. Pritom prednji rub uređaja stvara potpurnu točku koja zaustavlja sile nastale pri piljenju na deblu drveta. Pri piljenju povlačenjem korisnik ima značajno veći nadzor nad uređajem i može bolje izbjeći povratni udarac. Stoga treba dati prednost ovoj tehnici piljenja.

Piljenje guranjem (slika 12)

Pri ovoj se tehnici pili gornjom stranom vodilice pile odozdo prema gore. Lanac pile pritom primiče uređaj prema natrag prema korisniku. Ako se vodilica pile zaglavi, uređaj velikom silom može odletjeti prema korisniku.

Sječa stabla (slika 13 i 14)



Upozorenje!

Opasnost od ozljeda

- ▶ Sječu stabala i rezanje grana smije vršiti samo školovano osoblje!

Prije sječe provjerite:

- Nalaze li se na području sječe **13** / **A** stabla osobe ili životinje.
- Ima li svaki sudionik slobodan evakuacijski put. Povratni udarac **13** / **B** odvija se koso suprotno od smjera padanja.
- Ima li na području oko debla ikakvih prepreka (opasnost od spoticanja!).
- Je li sljedeće mjesto rada udaljeno najmanje dvije i pol duljine drveta. Prije sječe treba provjeriti smjer padanja stabla i osigurati da se u udaljenosti od 2 $\frac{1}{2}$ duljine stabla ne nalaze predmeti, osobe i životinje.
- Pri sječi stabala treba paziti da druge osobe nisu izložene opasnosti, da se ne pogode opskrbni vodovi i da se ne prouzroče materijalne štete. Ako stablo dođe u dodir s opskrbnim vodom, odmah obavijestite distribucijsku tvrtku.
- Pri piljenju na kosini, rukovatelj lančanom pilom treba stajati na terenu iznad stabla koje pada, jer će se stablo nakon sječe vjerojatno otkotrljati ili otklizati nizbrdo.
- Prije sječe treba promotriti prirodni nagib stabla, duljinu većih grana i smjer vjetrova kako bi se moglo procijeniti u kojem će smjeru ono pasti.
- Sa stabla treba ukloniti prljavštinu, kamenje, odvojenu koru, čavle, kvačice i žicu.

Sječa stabla vrši se u dva koraka **14** :

- ▶ Zarežite deblo za oko jedne trećine njegovog promjera na strani na koju će stablo pasti **14** / **1**. Prvo napravite donji vodoravni rez. Time se izbjegava zaglavljivanje lanca pile ili vodilice pri izradi drugog zarez.
 - ▶ Na suprotnoj strani napravite rez za rušenje **14** / **2** koji mora biti malo viši od zarez (oko 3 – 5 cm).

Napravite rez za rušenje paralelno s vodoravnim zarezom. Rez za rušenje mora biti toliko dubok da ostane još jedno rebro (letvica za rušenje) koje djeluje kao šarka. Rebro će spriječiti da se stablo okrene i padne u pogrešnom smjeru. Nemojte prepiliti rebro. Kada se rez za rušenje približi rebro, stablo bi trebalo početi padati. Ako se čini da stablo možda neće pasti u željenom smjeru ili ako se nagne unatrag i blokira lanac pile, prekinite rez za rušenje te za otvaranje reza i prebacivanje stabla u željenu liniju pada upotrijebite klinove od drva, plastike ili aluminija.

Kada stablo počne padati, uklonite lančanu pilu iz reza, isključite je, odložite i napustite područje opasnosti planiranim evakuacijskim putem. Pazite na grane koje padaju kako se ne biste spotaknuli.



Upozorenje!

Opasnost od ozljeda

- ▶ Nikada nemojte potpuno prepiliti deblo stabla.
- ▶ Područje **14** / **C** služi kao „šarka“ i osigurava točno određeni smjer padanja.
- ▶ Pri sječi stojte samo bočno od padajućeg stabla!

Pazite da stabilno stojite i da ravnomjerno rasporedite težinu tijela na oba stopala. Ako je to moguće, deblo treba podložiti i poduprijeti granama, gredama ili klinovima.

Debla koja leže izravno na tlu

Pozor!

Pazite da vodilica pile pri piljenju debela ne dodiruje tlo! Ako deblo stabla cijelom duljinom ravnomjerno leži na tlu, pili se odozgo.

Poduprta debela (slika **15**)

Preporučujemo podupiranje prepiljenih debala postoljima za piljenje. Ako to nije moguće, deblo treba podići i poduprijeti s pomoću potpornih grana ili potpornih blokova.

Na području **15** / **A** prvo zarežite do oko jedne trećine promjera debela odozgo prema dolje, a zatim završni rez napravite odozdo prema gore.

Na području **15** / **B** prvo zarežite do oko jedne trećine promjera debela odozdo prema gore, a zatim prepilite odozgo.



Upozorenje!

Opasnost od ozljeda

- Krhotine drva ili zaglavljena vodilica pile mogu prouzročiti vrlo teške ozljede!
- ▶ Nemojte piliti napeta debela!

Uklanjanje grana

- ▶ Uvijek radite na strani suprotnoj od grane koju piliti.
- ▶ Počnite na donjem dijelu debela i radite prema gore.
- ▶ Pilu uvijek vodite odozgo prema dolje kroz drvo.
- ▶ Pri piljenju grana s debala koja leže na tlu uvijek prvo otpilite grane koje strše u zrak.
- ▶ Potporne grane odvojite tek kada je deblo prepiljeno po duljini.



Upozorenje!

Opasnost od ozljeda

- ▶ Pri granama koje naliježu ili su napete lanac pile može se zaglaviti u drvu!
- ▶ Napete grane treba piliti odozdo prema gore kako bi se izbjeglo zaglavljivanje pile.

Pri piljenju na kosini uvijek treba stajati iznad debla stabla. Kako biste u trenutku „završnog piljenja“ zadržali potpunu kontrolu, pri kraju reza smanjite pritisak, ali i dalje čvrsto držite ručke lančane pile. Pazite da lanac pile ne dodiruje tlo. Nakon završenog reza pričekajte da se lanac pile zaustavi prije uklanjanja lančane pile. Uvijek isključite motor lančane pile prije prebacivanja na sljedeće stablo.

Održavanje



Upozorenje!

Opasnost od ozljeda

- ▶ Prije održavanja izvucite utikač!



Upozorenje!

Opasnost od ozljeda ili materijalnih šteta

- ▶ Uređaj održavajte i čistite samo kada je motor isključen, utikač izvučen, a alat za rezanje zaustavljen.
- ▶ Popravke, održavanje i zamjenu sigurnosnih elemenata smije vršiti samo kvalificirano stručno osoblje ili stručna radionica.
- ▶ Pri radovima na lancu pile nosite zaštitne rukavice.

- ▶ Redovito provjeravajte je li oštećena izolacija mrežnog kabela.

- ▶ Prije svake uporabe provjerite ispravnu funkciju kočnice lanca.
- ▶ Prije svake uporabe te pri duljim radovima uvijek provjerite zategnutost lanca.
- ▶ Redovito provjeravajte razinu ulja za lanac pile.
- ▶ Redovito oštrite lanac pile u stručnoj radionici.
- ▶ Najmanje jednom godišnje dajte uređaj na održavanje u stručnu radionicu.

Čišćenje



Upozorenje!

Opasnost od ozljeda uzrokovanih alatom za rezanje

- ▶ Prije čišćenja isključite uređaj, izvucite utikač i pričekajte da se alat za rezanje zaustavi.

Pozor!

Nemojte se koristiti sredstvima za čišćenje, odnosno otapalima. Mogli bi uzrokovati nepopravljivu štetu. Kemijske tvari mogu oštetiti plastične dijelove uređaja.

- ▶ Nakon svake uporabe očistite uređaj, a pogotovo ventilacijske otvore, suhom krpom, a ako je uređaj jako zaprljan četkom.
- ▶ Oprezno očistite lanac pile nakon svake uporabe.
- ▶ Redovito čistite utor za dovod ulja (provodni utor lanca pile) na vodilici pile mekom četkom.
- ▶ Nakon uporabe poprskajte lanac pile uljem za održavanje kako biste osigurali dulji vijek trajanja. Za to upotrebljavajte ekološki prihvatljiva maziva.

Pozor!

Ne prskajte uređaj vodom ili visokotlačnim čistačem.

Transport i skladištenje



Upozorenje!

Opasnost od ozljeda uzrokovanih alatom za rezanje

- ▶ Prije svakog transporta i skladištenja isključite uređaj, izvucite utikač i pričekajte da se alat za rezanje zaustavi.
- ▶ Prije transporta ili skladištenja aktivirajte kočnicu lanca i postavite zaštitni poklopac.

Skladištenje

- ▶ Prije skladištenje provedite čišćenje i održavanje.
- ▶ Čuvajte uređaj na suhom mjestu izvan dohvata djece.
- ▶ Pazite da tijekom skladištenja ne može istjecati ulje za podmazivanje lanca.
- ▶ Postavite uređaj maksimalno vodoravno s poklopcem spremnika ulja prema gore. Pri duljem skladištenju (četiri tjedna ili dulje) uklonite ulje za podmazivanje lanca iz uređaja kako biste spriječili stvaranje smole u pumpi ulja za podmazivanje.
- ▶ Držite uređaj, a posebno njegove plastične komponente dalje od tekućina za kočnice, benzina, proizvoda koji sadržavaju naftu, penetrirajućih ulja itd. Oni sadržavaju kemijske tvari koje mogu oštetiti, nagristi ili uništiti plastične komponente uređaja.
- ▶ Gnojiva i druge vrtne kemikalije sadržavaju tvari koje mogu djelovati jako korozivno na metalne dijelove uređaja. Stoga ne čuvajte uređaj u blizini tih tvari.

Tehnički podaci

Model (Kauflandov br.)	1185159
Priključna snaga	2400W
Nazivni napon	220-240 V~ (naizmjenična struja), 50 Hz
Brzina vrtnje motora u praznom hodu	7000 min ⁻¹
Razred zaštite	II
Vrsta zaštite	IPX0
Brzina lanca (v ₀)	13 m/s
Težina (s listom i lancem pile)	5,3 kg
Volumen spremnika:	340ml
Lanac pile (tip)	Oregon 91 P057X, s malim povratnim udarcem 0.05, 3/8", 28 cutter
List	Oregon 160SDEA041 112364
Debljina lanca	1,3 mm
Ozupčenje lančanog kola	3 zubaca
Duljina noža	405 mm
Duljina reza	375 mm
Razina zvučnog tlaka (L _{PA})	97,2 dB(A)
Nesigurnost (K _{WA})	3 dB(A)
Razina zvučne snage (L _{WA})	110,2 dB(A)
Nesigurnost (K _{WA})	3 dB(A)
Zajamčena razina zvučne snage	114 dB(A)
Vibracije (a _h)	6,982 m/s ²
Nesigurnost (K)	1,5 m/s ²

Podaci o buci

Upozorenje!



Pri radu razina buke može premašiti 114 dB (A).

- Opasnost od ozbiljnih ozljeda i zvučne traume.
- ▶ Koristite se opremom za zaštitu sluha.

Uklanjanje smetnji



Upozorenje!

Opasnost od ozljeda ili materijalnih šteta.

- ▶ Prije radova isključite uređaj i izvucite utikač.
- ▶ Nemojte otvarati uređaj, u slučaju sumnje uvijek potražite servisnu radionicu.

Problem	Mogući uzroci	Uklanjanje greške
Uređaj ne radi, lančana pila ne može se uključiti.	Mrežni utikač nije ispravno umetnut u spojku produžnog kabela.	Provjerite mrežni utikač
	Mrežni utikač produžnog kabela nije ispravno umetnut u utičnicu.	
	Utičnica se ne napaja strujom.	
Lanac pile postaje vruć.	Neispravan kabel	Potražite stručnu radionicu
	Lanac je previše zategnut Preveliko trenje zbog nedostatnog podmazivanja.	Namjestite zategnutost lanca Dolijte ulje za lanac pile
Lanac pile je suh	Lanac pile je tup	Potražite stručnu radionicu
	Nema ulja u spremniku. Provodni utor lanca pile je začepljen	Dolijte ulje za lanac pile Očistite vodilicu pile
Nemiran rad, jake vibracije.	Lanac nije dovoljno zategnut.	Namjestite zategnutost lanca
	Lanac pile montiran je u pogrešnom smjeru kretanja.	Ispravno montirajte lanac pile
	Oštećeni su lanac ili vodilica pile.	Potražite stručnu radionicu
Uređaj se isključuje.	Prevelika temperatura uređaja (elektronika).	Pustite da se uređaj ohladi i po potrebi očistite ventilacijske otvore.
	Nastanak nadstruje	Ako opetovano dolazi do ove greške, potražite stručnu radionicu.
Uređaj se ne može uključiti.	Nastanak nadstruje	Ako opetovano dolazi do ove greške, potražite stručnu radionicu.
Nedovoljna snaga rezanja	Lanac pile je tup	Potražite stručnu radionicu
	Istrošen je lanac pile	Zamijenite lanac pile

Ekološki prihvatljivo odlaganje



Zbrinjavanje pakiranja

Pakiranje proizvoda sastoji se od materijala koji se može reciklirati.

Zbrinite materijale za pakiranje u skladu s oznakom na javnim sabirnim mjestima ili u skladu s lokalnim propisima.

Upute o zbrinjavanju električnih proizvoda



Električne uređaje nemojte zbrinjivati s kućnim otpadom. U skladu s Direktivom

2012/19/EU o otpadnoj električnoj i elektroničkoj opremi te njezinim prenošenjem u nacionalno pravo, električni uređaji moraju se odvojeno prikupljati i reciklirati na ekološki prihvatljiv način. Alternativno rješenje reciklaže umjesto povrata dotrajalog uređaja: Vlasnik dotrajalog električnog uređaja dužan je, umjesto vraćanja dotrajalog uređaja, aktivno sudjelovati kod stručnog zbrinjavanja otpada u njegovom vlasništvu. Stari uređaj se može predati centru za skupljanje otpada ove vrste koji će osigurati likvidaciju dotrajalog uređaja u skladu s važećim narodnim zakonom o postupanju s otpadima. To se ne odnosi na pribor i dodatne dijelove koji su priključeni na dotrajale uređaje i pomoćne uređaje bez električnih dijelova.

Druge napomene o zbrinjavanju

Odložite električni uređaj tako da to ne utječe na njegovu kasniju ponovnu uporabu ili reciklažu. Električni uređaji mogu sadržavati štetne tvari. Neodgovarajuća uporaba ili oštećenje uređaja u slučaju kasnije reciklaže uređaja mogu izazvati oštećenje zdravlja ili onečišćenje voda i tla.

Jamstvo

Kaufland **daje** jamstvo od 3 godine od datuma kupnje.

Jamstvo ne obuhvaća štete prouzročene nepoštivanjem uputa za uporabu, nenamjenskom uporabom, neispravnim rukovanjem, svojevolumnim popravcima ili nedostatnim održavanjem i njegovom.

Izjava o sukladnosti



U priloženoj Izjavi o sukladnosti EZ-a nalaze se podaci o normama.

Spis treści

Zawartość opakowania	66
Bezpieczeństwo	66
Uruchamianie urządzenia	76
Eksploatacja urządzenia	79
Konserwacja	82
Transport i składowanie	84
Dane techniczne	85
Usuwanie usterek	86
Ekologiczne usuwanie odpadów	87
Gwarancja	87
Deklaracja zgodności	87

Szanowni Klienci!

Gratulujemy zakupu nowego urządzenia. Zdecydowali się Państwo na zakup produktu o doskonałym stosunku ceny do jakości, który sprawi Państwu wiele radości.

Bezpieczeństwo



Przed pierwszym użyciem urządzenia należy dokładnie zapoznać się z niniejszą instrukcją obsługi. Należy postępować zgodnie ze wskazówkami w niej zawartymi. Instrukcję obsługi należy przechowywać do późniejszego użytku lub dla kolejnych użytkowników urządzenia.

- Przed pierwszym uruchomieniem urządzenia należy koniecznie zapoznać się ze wskazówkami dotyczącymi bezpieczeństwa! W przypadku nieprzestrzegania wskazówek zawartych w instrukcji obsługi oraz wskazówek dotyczących bezpieczeństwa może dochodzić do uszkodzenia urządzenia oraz do sytuacji niebezpiecznych dla osoby obsługującej urządzenie i innych osób.
- Osoby zajmujące się uruchamianiem, obsługą i serwisowaniem urządzenia muszą posiadać odpowiednie kwalifikacje.

Zakaz wprowadzania samowolnych zmian i modyfikacji

Zabrania się wprowadzania zmian w urządzeniu lub tworzenia z niego urządzeń pomocniczych. Tego typu modyfikacje mogą prowadzić do urazów osób lub do nieprawidłowego działania urządzenia.

- Naprawy urządzenia mogą być przeprowadzane wyłącznie przez wyznaczone i odpowiednio przeszkolone osoby. W ramach napraw należy stosować oryginalne części zamienne. Dzięki temu można zagwarantować stały poziom bezpieczeństwa urządzenia.

Zawartość opakowania

- Urządzenie
 - Prowadnica (miecz)
 - Osłona ochronna miecza
 - Łańcuch tnący
 - Instrukcja obsługi
- Należy sprawdzić, czy wszystkie części zostały dostarczone oraz skontrolować urządzenie pod kątem uszkodzeń transportowych. Nie używać uszkodzonego urządzenia! W przypadku stwierdzenia szkód należy zwrócić się do filii Kaufland.

Symbole informacyjne zastosowane w niniejszej instrukcji

Oznaczenia i symbole użyte w niniejszej instrukcji mają pomóc w bezpiecznym korzystaniu z instrukcji i urządzenia.



Wskazówka

Informacje na temat najbardziej efektywnego i praktycznego wykorzystania urządzenia.

► Krok roboczy

Wskazuje na konieczność wykonania odpowiedniej czynności.



Rezultat czynności

Wynik sekwencji kroków roboczych.

A Sposób oznaczenia rysunku

1 Numery pozycji, numery rysunków

Stopnie zagrożenia i ostrzeżenia

W niniejszej instrukcji obsługi zastosowano następujące stopnie zagrożenia wskazujące na sytuacje potencjalnie niebezpieczne:



Niebezpieczeństwo!

Bezpośrednie zagrożenie i sytuacja prowadząca do poważnych urazów łącznie ze zgonem, jeśli nie zostaną podjęte odpowiednie działania.



Ostrzeżenie!

Możliwość wystąpienia sytuacji niebezpiecznej, która może doprowadzić do poważnych urazów łącznie ze zgonem, jeśli nie zostaną podjęte odpowiednie działania.



Ostrożnie!

Możliwość wystąpienia sytuacji niebezpiecznej, która może doprowadzić do lekkich lub drobnych urazów, jeśli nie zostaną podjęte odpowiednie działania.

Uwaga!

Potencjalna możliwość wystąpienia szkodliwej sytuacji, która może doprowadzić do szkód materialnych.

Struktura ostrzeżeń

Ostrzeżenia mają następującą strukturę:



Hasło ostrzegawcze

Rodzaj i źródło niebezpieczeństwa!

- Skutki w przypadku nieprzestrzegania wskazówek
- ▶ Działanie mające na celu uniknięcie zagrożenia

Zastosowanie zgodne z przeznaczeniem

Elektryczna piła łańcuchowa jest przeznaczona wyłącznie

- do cięcia drewna za pomocą dopuszczonych oryginalnych łańcuchów tnących i prowadnic.
- do zastosowań zgodnych z opisami i wskazówkami dotyczącymi bezpieczeństwa zawartymi w niniejszej instrukcji

Każde inne zastosowanie urządzenia będzie rozumiane jako niezgodne z przeznaczeniem. Za szkody wynikające z niezgodnego z przeznaczeniem użycia urządzenia odpowiada użytkownik.

Bezpieczeństwo dzieci i osób dorosłych

- **Urządzenie to nie może być używane przez osoby o ograniczonych zdolnościach fizycznych, sensorycznych lub umysłowych lub z brakiem doświadczenia i wiedzy, nawet jeśli zostały one nadzorowane lub poinstruowane w zakresie bezpiecznego korzystania z urządzenia i rozumieją wynikające z niego zagrożenia**
- **Nie dopuszczać, by dzieci bawiły się urządzeniem.**
- **Czyszczenie i konserwacja urządzenia nie mogą być przeprowadzane przez dzieci.**
- **Nie używać urządzenia z uszkodzonymi zabezpieczeniami lub gdy nie są one zamontowane.**
- **Nigdy nie biegać, lecz poruszać się spokojnym krokiem w przód.**
- **Zawsze odczekać do całkowitego zatrzymania się narzędzia tnącego.**

Ogólne wskazówki dotyczące bezpiecznego użytkowania narzędzi elektrycznych



OSTRZEŻENIE! Należy przeczytać wszystkie wskazówki dotyczące bezpieczeństwa i instrukcje.

Nieprzestrzeganie zasad bezpieczeństwa i instrukcji może skutkować porażeniem prądem elektrycznym, pożarem i/lub poważnymi urazami.

Wszelkie wskazówki i instrukcje bezpieczeństwa należy zachować na przyszłość.

Termin „urządzenie elektryczne” użyty we wskazówkach dotyczących bezpieczeństwa odnosi się do urządzeń elektrycznych zasilanych z sieci (przewodem zasilania) lub urządzeń elektrycznych zasilanych za pośrednictwem akumulatorów (bez przewodu zasilania).

1) Bezpieczeństwo na stanowisku pracy

a) Na stanowisku pracy musi panować ład i porządek. Stanowisko pracy musi być dobrze oświetlone. Nieporządek lub brak oświetlenia stref roboczych może być przyczyną wypadków.

b) Nie wykonywać prac z użyciem urządzenia elektrycznego w strefach zagrożenia wybuchem, w których znajdują się palne płyny, gazy lub pyły. Urządzenia elektryczne generują iskry, które mogą doprowadzić do zapłonu pyłu lub oparów.

c) Podczas pracy z użyciem urządzenia elektrycznego w jego pobliżu nie mogą znajdować się dzieci i inne osoby. W momencie zakłócenia spokoju można utracić kontrolę nad urządzeniem elektrycznym.

2) Bezpieczeństwo elektryczne

a) Wtyczka urządzenia elektrycznego musi pasować do gniazda. Wszelkie modyfikacje wtyczki są niedopuszczalne. Nie stosować wtyczek z adapterami razem z uziemionymi urządzeniami elektrycznymi. Ryzyko porażenia prądem jest znacznie mniejsze, gdy stosuje się oryginalne wtyczki i odpowiednie gniazda.

b) Należy unikać kontaktu z uziemionymi elementami, takimi jak rury, grzejniki, piece i lodówki. W momencie, gdy organizm ludzki jest elementem uziemienia, ryzyko porażenia prądem jest znacznie większe.

c) Urządzenia elektryczne należy przechowywać z dala od deszczu lub wilgoci. Przedostająca się do urządzenia elektrycznego woda zwiększa ryzyko porażenia elektrycznego.

d) Nie używać kabla niezgodnie z przeznaczeniem w celu przenoszenia lub zawieszania urządzenia, ani nie pociągąć za kabel w celu wyłączenia wtyczki z gniazda. Kabel należy trzymać z dala od źródeł ciepła, oleju, ostrych krawędzi lub ruchomych elementów. Uszkodzone lub poplątane kable zwiększają ryzyko porażenia elektrycznego.

e) Podczas wykonywania prac z użyciem narzędzia elektrycznego na wolnym powietrzu należy stosować przedłużacze przystosowane do pracy w takich warunkach. Ryzyko porażenia prądem jest znacznie mniejsze, gdy stosuje się przedłużacze przystosowane do prac na zewnątrz.

f) Jeśli nie da się uniknąć zastosowania urządzenia elektrycznego w wilgotnym otoczeniu, wówczas należy zastosować wyłącznik różnicowoprądowy. Zastosowanie wyłącznika różnicowoprądowego zmniejsza ryzyko porażenia elektrycznego.

3) Bezpieczeństwo osób

a) Podczas prac z użyciem urządzenia elektrycznego należy zachować ostrożność, uważać, na to, jakie czynności się wykonuje, i zachować zdrowy rozsądek. Nie wykonywać prac z użyciem urządzenia elektrycznego w sytuacji zmęczenia bądź pod wpływem narkotyków, alkoholu lub leków. Moment nieuwagi podczas pracy z użyciem urządzenia elektrycznego może być przyczyną poważnych urazów.

b) Należy stosować środki ochrony

indywidualnej. Zawsze nosić okulary ochronne. Stosowanie środków ochrony indywidualnej, takich jak maska przeciwpyłowa, antypoślizgowe obuwie, kask ochronny lub środki ochrony słuchu, w zależności od rodzaju i sposobu wykorzystania urządzenia, zmniejsza ryzyko urazów.

c) Należy unikać przypadkowego uruchomienia urządzenia.

Przed podłączeniem urządzenia do źródła zasilania i/lub akumulatora należy upewnić się, czy jest ono wyłączone. To samo należy uczynić przed podniesieniem lub przeniesieniem urządzenia. Jeśli podczas przenoszenia urządzenia elektrycznego umieścimy palec na włączniku lub jeśli podłączymy do sieci zasilającej włączone urządzenie, wówczas grozi to wypadkiem.

d) Przed włączeniem urządzenia elektrycznego należy z niego usunąć wszelkie narzędzia lub klucze, które były wykorzystywane do jego ustawiania.

Narzędzia lub klucze znajdujące się w obrębie ruchomych elementów urządzenia elektrycznego mogą spowodować urazy.

e) Unikać nienaturalnych pozycji ciała. Należy dbać o stabilną postawę, przez cały czas utrzymując równowagę ciała. Dzięki temu w nieoczekiwanej sytuacji można łatwiej opanować urządzenie.**f) Nosić odpowiednią odzież.** Nie nosić luźnej odzieży ani biżuterii. Włosy oraz odzież należy trzymać w bezpiecznej odległości od ruchomych elementów urządzenia. Luźna odzież, biżuteria lub długie włosy mogą zostać wciągnięte przez ruchome elementy urządzenia.**g) W momencie, gdy do urządzenia montowane są urządzenia zasysające lub wychwytyjące, należy upewnić się, że są one prawidłowo podłączone i wykorzystywane zgodnie z przeznaczeniem.** Zastosowanie odkurzacza może zmniejszyć zagrożenia generowane przez pył.**4) Zastosowanie i obsługa urządzeń elektrycznych**

a) Nie należy przeciążać urządzenia. W ramach wykonywanych prac należy stosować urządzenia elektryczne dostosowane do ich charakteru. Przy użyciu odpowiednio dobranego urządzenia elektrycznego można wykonywać prace w bardziej optymalny i bezpieczny sposób, gdy pracuje ono w podanym zakresie mocy.

b) Nie używać urządzeń elektrycznych, których włączniki są uszkodzone. Urządzenie elektryczne, którego nie można włączać lub wyłączać, stanowi zagrożenie. Należy je oddać do naprawy.

c) Przed zmianą ustawień bądź wyposażenia urządzenia lub przed jego odłożeniem należy wyciągnąć wtyczkę z gniazdka i/lub wyciągnąć akumulator. Tego typu środki ostrożności zapobiegają przypadkowemu uruchomieniu urządzenia elektrycznego.

d) Nieużywane urządzenia elektryczne należy przechowywać w miejscu niedostępnym dla dzieci. Nie powierzać obsługi urządzenia osobom, które nie znają jego przeznaczenia lub nie przeczytały niniejszej instrukcji. Urządzenia elektryczne są niebezpieczne, gdy są użytkowane przez niedoświadczone osoby.

e) Urządzenia elektryczne należy starannie pielęgnować. Należy kontrolować, czy ruchome elementy prawidłowo działają i nie zacinają się. Należy również sprawdzać, czy nie występują pęknięte elementy lub czy nie są one uszkodzone w sposób wpływający negatywnie na działanie urządzenia. Przed użyciem urządzenia należy zlecić naprawę uszkodzonych elementów. Do wielu wypadków dochodzi w wyniku niewłaściwej konserwacji urządzeń elektrycznych.

f) Narzędzia tnące należy na bieżąco ostrzyć i utrzymywać w czystości. Urządzenia z ostrymi krawędziami urządzeń tnących poddawane starannej pielęgnacji rzadziej się zacinają i dają się łatwiej prowadzić.

g) Urządzenie elektryczne, jego wyposażenie, osprzęt itp. należy eksploatować zgodnie ze wskazówkami zawartymi w niniejszej instrukcji. Podczas prac należy uwzględnić warunki otoczenia oraz charakter wykonywanych czynności. Zastosowanie urządzeń elektrycznych do celów innych niż przewidywane może prowadzić do sytuacji niebezpiecznych.

5) Serwis

a) Naprawy urządzeń elektrycznych należy powierzać jedynie wykwalifikowanemu personelowi. W ramach napraw należy wykorzystywać jedynie oryginalne części zamienne. Dzięki temu można zagwarantować stały poziom bezpieczeństwa urządzenia elektrycznego.

Wskazówki dotyczące bezpiecznego użytkowania pił łańcuchowych

- **Podczas pracy piły należy trzymać wszystkie części ciała z dala od łańcucha tnącego. Przed uruchomieniem piły należy upewnić się, że łańcuch tnący niczego nie dotyka.** Podczas pracy z piłą łańcuchową chwila nieuwagi może doprowadzić do pochwylenia odzieży lub części ciała przez łańcuch tnący.
- **Piłę łańcuchową należy zawsze trzymać prawą ręką za tylny i lewą ręką za przedni uchwyt.** Trzymanie piły łańcuchowej w odwrotny sposób zwiększa ryzyko zranień i jest niedozwolone.
- **Urządzenie elektryczne należy trzymać za izolowane powierzchnie uchwytów, ponieważ istnieje możliwość, że łańcuch tnący wejdzie w kontakt z własnym przewodem zasilania.** Kontakt łańcucha tnącego z instalacją przewodzącą prąd może spowodować, że metalowe elementy urządzenia znajdują się pod napięciem, co z kolei może doprowadzić do porażenia prądem.
- **Należy nosić okulary ochronne i ochronniki słuchu. Zaleca się dodatkowe środki ochrony głowy, rąk, nóg i stóp.** Odpowiednia odzież ochronna zmniejsza niebezpieczeństwo obrażeń przez latające wióry i przypadkowe dotknięcie łańcucha tnącego.
- **Nie należy wykonywać pracy piłą łańcuchową będąc na drzewie.** Podczas pracy na drzewie istnieje niebezpieczeństwo obrażeń.
- **Należy zawsze zwracać uwagę na zachowywanie stabilnej pozycji ciała i używać piły łańcuchowej jedynie stojąc na stabilnym, pewnym i równym podłożu.** Sliskie podłoże lub niestabilna pozycja, np. na drabinie, mogą doprowadzić do utraty równowagi lub do utraty kontroli nad piłą łańcuchową.
- **Podczas przepiłowywania naprężonej gałęzi należy liczyć się z możliwością jej odskoczenia.** Gdy siła naprężająca włókna drzewne przestanie działać, odskakująca gałąź może uderzyć operatora i/lub wyrwać piłę łańcuchową spod kontroli.
- **Szczególną ostrożność należy zachować podczas piłowania poszycia i młodych drzew.** Piła może pochwycić cienki materiał i wyrzucić go w stronę operatora lub spowodować utratę równowagi.
- **Piłę łańcuchową należy przenosić wyłączoną, trzymając za przedni uchwyt, z łańcuchem tnącym odwróconym od ciała. Na czas transportu lub przechowywania piły łańcuchowej należy zawsze zakładać osłonę zabezpieczającą na prowadnicę.** Uważne obchodzenie się z piłą łańcuchową zmniejsza prawdopodobieństwo przypadkowego dotknięcia pracującego łańcucha tnącego.
- **Należy postępować zgodnie z instrukcjami dotyczącymi smarowania, napinania łańcucha i wymiany akcesoriów.** Nieprawidłowo napięty lub nasmarowany łańcuch może się zerwać lub zwiększać ryzyko odrzutu.

- **Uchwyty należy utrzymywać w stanie suchym, czystym i wolnym od zabrudzeń spowodowanych olejem i smarami.** Tłuste, zabrudzone olejem uchwyty są śliskie i prowadzą do utraty kontroli nad urządzeniem.
- **Należy piłować tylko drewno. Nie należy używać piły łańcuchowej do prac, do których nie jest ona przeznaczona.** **Przykład: Nie należy używać piły łańcuchowej do piłowania plastiku, murów, ani materiałów budowlanych niewykonanych z drewna.** Zastosowanie piły łańcuchowej do prac niezgodnych z jej przeznaczeniem może prowadzić do niebezpiecznych sytuacji.

Przyczyny i unikanie odrzutu:

Odrzut może wystąpić, gdy wierzchołek prowadnicy łańcucha tnącego zetknie się z jakimś przedmiotem lub gdy drewno wygnie się i spowoduje zablokowanie piły łańcuchowej podczas cięcia. Kontakt z wierzchołkiem prowadnicy może niekiedy prowadzić do nieoczekiwanej reakcji i ruchu skierowanego do tyłu, w trakcie którego prowadnica jest odrzucana do góry w kierunku operatora piły.

Zablokowanie łańcucha tnącego na górnej krawędzi prowadnicy może gwałtownie odrzucić prowadnicę w stronę operatora. Każda z tych reakcji może prowadzić do tego, że operator utraci kontrolę nad piłą i dozna poważnego obrażenia. Nie należy polegać wyłącznie na urządzeniach zabezpieczających wbudowanych w piłę łańcuchową.

Użytkownik piły łańcuchowej zobowiązany jest do podejmowania różnych działań chroniących go przed wypadkami i urazami podczas pracy. Odrzut jest następstwem nieprawidłowego lub błędnego używania urządzenia elektrycznego.

Odrzutom można zapobiegać stosując odpowiednie, opisane poniżej, środki ostrożności:

- **Należy trzymać piłę mocno obiema dłońmi, przy czym kciuk i palce muszą obejmować uchwyty piły łańcuchowej. Należy ustawić ciało i ramiona w takiej pozycji, która umożliwi zamortyzowanie sił odrzutu.** Przy podjęciu odpowiednich działań operator może opanować siły odrzutu. Nigdy nie puszczać piły łańcuchowej.
- **Należy unikać nienaturalnych pozycji ciała i nie piłować powyżej wysokości ramion.** Pozwoli to uniknąć przypadkowego dotknięcia wierzchołka prowadnicy i zapewni lepszą kontrolę nad piłą łańcuchową w nieoczekiwanych sytuacjach.
- **Należy zawsze stosować zalecane przez producenta prowadnice zamiennie i łańcuchy tnące.** Niezalecane prowadnice zamiennie i łańcuchy tnące mogą doprowadzić do zerwania łańcucha i/lub do odrzutu.
- **Należy stosować się do instrukcji producenta dotyczących ostrzeżenia i konserwacji piły łańcuchowej.** Za nisko ustawione ograniczniki głębokości zwiększają skłonność piły do odrzutu.

Ryzyko resztkowe podczas używania urządzenia:

- Nawet przy odpowiednim używaniu urządzenia zawsze istnieje ryzyko resztkowe, którego nie można wykluczyć.
 - Kontakt z nieosłoniętym łańcuchem tnącym (rany cięte)
 - Odrzucenie części łańcucha tnącego
 - Odrzucenie części piłowanego materiału
 - Uszkodzenie słuchu
 - Wdychanie cząsteczek piłowanego materiału
 - Kontakt z olejem

Dlatego zawsze obowiązkowo należy używać tej piły łańcuchowej z dodatkowymi środkami ochrony osobistej, tak jak zostało to przedstawione i opisane w niniejszej instrukcji obsługi, jak również postępować zgodnie ze wskazówkami dotyczącymi bezpieczeństwa.

Przed użyciem

- Przed rozpoczęciem pracy należy zapoznać się z piłą łańcuchową, jej funkcjami oraz elementami obsługowymi.
- Nie należy przeciążać urządzenia. W ramach wykonywanych prac należy stosować urządzenia elektryczne dostosowane do ich charakteru. Przy użyciu odpowiednio dobranego urządzenia elektrycznego można wykonywać prace w bardziej optymalny i bezpieczny sposób, gdy pracuje ono w podanym zakresie mocy.
- Nie należy używać piły łańcuchowej z uszkodzonym wyłącznikiem, którego nie można ani włączyć, ani wyłączyć. Naprawę urządzenia należy zlecać wykwalifikowanemu personelowi lub specjalistycznemu warsztatowi.
- Przed zmianą ustawień bądź wyposażenia urządzenia lub przed jego odłożeniem należy wyciągnąć wtyczkę z gniazdka. Tego typu środki ostrożności zapobiegają przypadkowemu uruchomieniu urządzenia elektrycznego.
- Nigdy nie używać urządzenia z uszkodzonymi lub brakującymi zabezpieczeniami lub osłonami. Ich naprawę lub wymianę należy zlecać wykwalifikowanemu personelowi lub specjalistycznemu warsztatowi.
- Przed wprowadzeniem zmiany ustawień urządzenia lub jego czyszczeniem należy urządzenie wyłączyć.
- Należy upewnić się, że urządzenie jest zmontowane całkowicie i zgodnie z instrukcją.
- Należy sprawdzić urządzenie pod kątem prawidłowego funkcjonowania, szczególnie pod kątem prawidłowego ustawienia prowadnicy oraz napięcia łańcucha tnącego zgodnego z instrukcją.

- Przed każdym użyciem lub po każdym zderzeniu lub uderzeniu należy sprawdzić urządzenie pod kątem uszkodzeń. W przypadku uszkodzenia naprawę urządzenia należy przed uruchomieniem powierzyć specjalistycznemu warsztatowi.
- Urządzenie można uruchamiać tylko wtedy, gdy hamulec łańcucha i przełącznik sterowania są sprawne.

Podczas użytkowania

- Zachować ostrożność – mechanizm tnący może generować urazy stóp i dłoni.
- Podczas pracy nie wolno zbliżać części ciała do elementu tnącego. Nie należy próbować usuwać odciętych elementów lub przytrzymywać ciętego materiału, podczas pracy łańcucha tnącego. Zaklinowany łańcuch tnący należy usuwać jedynie po wyłączeniu urządzenia. Nawet chwila nieuwagi podczas eksploatacji urządzenia może doprowadzić do poważnych urazów.
- Na stanowisku pracy musi panować ład i porządek. Stanowisko pracy musi być dobrze oświetlone. Nieporządek lub brak oświetlenia stref roboczych mogą być przyczyną wypadków.
- Nie wykonywać prac z użyciem urządzenia w strefach zagrożenia wybuchem, w których znajdują się palne płyny, gazy lub pyły. Piła łańcuchowa może generować iskry, które mogą doprowadzić do zapłonu pyłu lub oparów.
- Nigdy nie pozostawiać piły łańcuchowej bez nadzoru podczas przerw w pracy i przechowywać ją w bezpiecznym miejscu.
- Urządzenie należy zawsze trzymać obiema rękoma. Prawą ręką należy chwycić tylny uchwyt, a lewą uchwyt przedni, nawet jeśli operator jest leworęczny. Nie puszczać uchwytów!
- Podczas prac należy również zachować bezpieczną odległość od elementu tnącego.

- Należy stosować wymagane środki ochrony osobistej.
- Należy stosować odpowiednie środki ochrony oczu, głowy i uszu!
- Na długie włosy należy zakładać siatkę do włosów.
- Unikać nienaturalnych pozycji ciała.
- Zawsze należy zwracać uwagę na otoczenie miejsca pracy i potencjalne zagrożenia, które mogą umknąć podczas prac z użyciem urządzenia z uwagi na generowany przez nie hałas.
- W promieniu 15 metrów wokół obszaru cięcia nie mogą znajdować się żadne osoby ani zwierzęta, ponieważ mogą one zostać zranione przez elementy wyrzucane przez urządzenie.
- Nie należy używać urządzenia do prac, do których nie jest ono przeznaczone.
- Należy dbać o stabilną postawę, przez cały czas utrzymując równowagę ciała. Należy zachować szczególną ostrożność podczas poruszania się po zboczach. Nigdy nie należy biegać, lecz poruszać się spokojnym krokiem w przód. Dzięki temu w nieoczekiwanej sytuacji można łatwiej opanować urządzenie.
- Należy zachować szczególną ostrożność podczas poruszania się w tył. Zagrożenie związane z możliwością potknięcia!
- Nigdy nie mostkować zainstalowanych na urządzeniu elementów łączących, ani przy nich nie manipulować.
- Należy zawsze piłować z dużą prędkością łańcucha, aby zmniejszyć ryzyko odrzutu, poślizgu lub zaklinowania piły łańcuchowej.
- Jeżeli łańcuch tnący zaklinuje się w miejscu cięcia, należy natychmiast zatrzymać piłę.
- Nie należy próbować wyciągać prowadnicy siłą. Należy rozszerzyć miejsce cięcia za pomocą klinu lub prętu.
- Podczas piłowania należy używać przypory szponowej urządzenia. Przypora szponowa służy do bezpiecznej i prostej obsługi piły łańcuchowej. Zwiększa ona bezpieczeństwo utrzymania stabilnej postawy podczas wykonywania pionowego cięcia. Dlatego podczas używania urządzenia należy zawsze wykorzystywać przyporę szponową. Łatwo zakotwicza się ona w drewnie, służąc tym samym jako punkt obrotu. W celu uniknięcia niebezpieczeństw, należy przykładać piłę zawsze możliwie płasko i blisko w miejscu przypory szponowej.
- Należy unikać prac wykonywanych piłą w krzakach, podczas których małe gałęzie mogą utknąć w łańcuchu tnącym i zostać wyrzucone w niekontrolowany sposób.
- Przed uruchomieniem urządzenia należy upewnić się, że łańcuch piły niczego nie dotyka.
- Nie należy odcinać naprężonych części drewna.
- Nigdy nie należy pracować samemu. Należy upewnić się, że operator pozostaje w kontakcie wzrokowym, werbalnym lub innym z drugą osobą, która jest w stanie udzielić mu pierwszej pomocy w nagłych wypadkach.
- Podczas odkładania urządzenia silnik musi być zawsze wyłączony.
- Przy zmianie miejsca pracy należy za każdym razem wyłączyć silnik i założyć osłonę ochronną prowadnicy.
- Należy używać jedynie łańcuchów tnących i prowadnic dopuszczonych przez producenta.
- Urządzenie nie może się włączać, gdy hamulec łańcucha znajduje się w aktywnej (hamującej) pozycji. Należy sprawdzić to przed każdym użyciem. Jeśli mimo to urządzenie się włącza, należy zlecić jego naprawę w specjalistycznym warsztacie przed dalszym użyciem.

- Łańcuch tnący i prowadnica tworzą zestaw tnący. Tylko odpowiednie zestawy tnące dopuszczone przez producenta mogą być używane dla danego urządzenia. Zestawianie komponentów, które do siebie nie pasują, może prowadzić do powstania obrażeń ciała i nieodwracalnych uszkodzeń urządzenia. Łańcuchy i miecze różnych producentów nie mogą być łączone i używane.

Wskazówki dotyczące wibracji:

- Wpływ drgań może powodować uszkodzenia nerwów i zaburzenia krążenia krwi w rękach i ramionach.
- Podczas pracy w niskich temperaturach należy nosić ciepłą odzież i utrzymywać ręce w ciepłej suchości.
- Należy pracować z przerwami.
- Jeśli na skórze palców lub dłoni pojawi się drętwienie, mrowienie, ból lub skóra stanie się biała, należy zaprzestać używania urządzenia i, jeśli to konieczne, skonsultować się z lekarzem.
- **Podana wartość emisji drgań została zmierzona w ramach metody pomiarowej zgodnej z odpowiednimi normami. Wartość tę można wykorzystać w ramach porównywania urządzenia z innymi urządzeniami elektrycznymi.**
- **Podaną wartość emisji drgań można również wykorzystać w ramach wstępnej oceny zagrożeń związanych z użytkowaniem urządzenia.**
- **Wartość emisji drgań generowana podczas rzeczywistej eksploatacji urządzenia może odbiegać od podanych wartości, w zależności od rodzaju i sposobu wykorzystania urządzenia elektrycznego.**

- Należy starać się utrzymywać obciążenie wynikające z wibracji na jak najniższym poziomie. Przykładowym działaniem ograniczającym obciążenie generowane przez wibracje jest stosowanie podczas prac z użyciem urządzenia odpowiednich rękawic lub też ograniczenie czasu pracy. Należy tu uwzględnić wszystkie tryby pracy podczas danego cyklu eksploatacji (na przykład czas, w którym urządzenie jest wyłączone, oraz czas, w którym jest ono wprawdzie włączone, lecz pracuje bez obciążenia).

Po zakończeniu użytkowania

- Należy wyłączyć urządzenie i sprawdzić je pod kątem uszkodzeń. Uwaga, niebezpieczeństwo! Urządzenie tnące po wyłączeniu pozostaje przez chwilę w ruchu.
- Przed rozpoczęciem prac konserwacyjnych lub czyszczenia urządzenia należy je wyłączyć.
- Zawsze należy odczekać do całkowitego zatrzymania się narzędzia tnącego i nie dotykać wirujących niebezpiecznych elementów, jeśli nie wyłączono uprzednio urządzenia.
- Nie należy czyścić piły łańcuchowej przy użyciu wody.
- Odstawiać urządzenie w bezpiecznym miejscu.
- Nie przechowywać urządzenia w miejscu dostępnym dla dzieci.
- Napraw urządzenia nie należy wykonywać samodzielnie, lecz zlecać je wyłącznie wykwalifikowanemu personelowi lub specjalistycznemu warsztatowi.
- Przed odstawieniem i/lub rozpoczęciem składowania urządzenia należy odczekać do jego wystygnięcia.

Ogólne wskazówki dotyczące bezpieczeństwa

- **Części zamienne muszą spełniać wymogi określone przez producenta.** Dlatego należy stosować wyłącznie oryginalne części zamienne lub części zamienne zatwierdzone przez producenta. Podczas wymiany części należy zawsze przestrzegać dołączonej instrukcji montażu.
- **Zlecać naprawy wyłącznie wykwalifikowanemu personelowi lub specjalistycznemu warsztatowi.**
- **Używać piły łańcuchowej jedynie w świetle dziennym lub przy dobrym oświetleniu sztucznym.** Na stanowisku pracy musi panować ład i porządek. Stanowisko pracy musi być dobrze oświetlone.
- **Używać piły łańcuchowej wyłącznie wtedy, kiedy jest sucha.** Urządzenie należy chronić przed deszczem lub wilgocią. Nie używać go podczas burzy. Wnikająca do piły łańcuchowej woda zwiększa ryzyko porażenia elektrycznego.
- **Nawet gdy będą przestrzegane wszystkie wskazówki dotyczące bezpieczeństwa i obsługi, zawsze występuje resztkowe ryzyko obrażeń i szkód materialnych.** Przez cały czas należy mieć tego świadomość.
- Zaleca się, aby operator, wykonujący prace piłą po raz pierwszy, poćwiczył najpierw cięcie kłód na koźle do pitowania lub podporze.

Znaczenie symboli



Ostrzeżenie!



Przed uruchomieniem urządzenia należy przeczytać instrukcję obsługi!



Nie używać urządzenia podczas deszczu, złej pogody lub w wilgotnym otoczeniu.



Niebezpieczeństwo! Przed wszelkimi pracami lub w sytuacji uszkodzenia przewodu należy wyciągnąć wtyczkę z gniazda sieciowego!



Gwarantowany poziom mocy akustycznej.



Stosować środki ochrony słuchu!



Stosować środki ochrony oczu!



Stosować środki ochrony głowy!



Nosić obuwie antypoślizgowe!



Nosić rękawice ochronne!



Zagrożenie odrzutem!



Klasa ochronności II (podwójna izolacja)



Zawsze trzymać urządzenie obiema rękoma!

Tabliczka znamionowa

Położenie: Tabliczka znamionowa znajduje się na obudowie urządzenia.



Wskazówka

Podane oznaczenie zostało odpowiednio udokumentowane; nie wolno go zmieniać ani czyścić nierozpoznawalnym.

Nazwy części (rys. A)

- 1 Prowadnica (miecz)
- 2 Łańcuch tnący
- 3 Pokrętko napinania łańcucha
- 4 Pokrętko blokady prowadnicy
- 5 Wskaźnik poziomu oleju
- 6 Włacznik na uchwycie
- 7 Osłona ochronna prowadnicy
- 8 Korek zbiornika oleju
- 9 Blokada wyłącznika
- 10 Odciążnik przewodu zasilającego
- 11 Silnik
- 12 Przedni uchwyt
- 13 Przednia osłona dłoni z funkcją hamulca łańcucha
- 14 Tylny uchwyt

Uruchamianie urządzenia (rys. B)



Ostrzeżenie!

Niebezpieczeństwo uduszenia się dzieci w przypadku zabawy materiałami opakowaniowymi!

- ▶ Należy koniecznie trzymać materiały opakowaniowe poza zasięgiem dzieci.

- ▶ Przed pierwszym użyciem należy usunąć z urządzenia wszystkie materiały opakowaniowe.

Montaż łańcucha tnącego (rys. 1 - 4)

- ▶ Należy poluzować pokrętko blokady prowadnicy 1 / 1 i zdjąć osłonę zębalki łańcuchowej 1 / 2.
- ▶ Umieścić prowadnicę szczeliny na trzpieniu gwintowanym 1 / 3.



Wskazówka

- ▶ Należy upewnić się, że sworzeń prowadzący jest prawidłowo osadzony w podłużnym otworze prowadnicy 2.

- ▶ Przesunąć prowadnicę jak najbliżej zębalki.
- ▶ Nałożyć łańcuch tnący wokół prowadnicy i koła napędowego 1 / 4.



Wskazówka

- ▶ Należy zwrócić uwagę na prawidłowy kierunek ruchu łańcucha tnącego 3.

- ▶ Sprawdzić położenie prowadnicy wraz z łańcuchem tnącym na urządzeniu 3.
- ▶ Umieścić skrzydełko osłony w nacięciu 4 / 1.
- ▶ Nałożyć osłonę 4 / 2.
- ▶ Dokręcić osłonę pokrętkiem blokady prowadnicy 4 / 3.

Napinanie łańcucha tnącego (rys. 5 i 6)



Wskazówka

Łańcuch tnący nie może zwisać, ale powinna być możliwość odciągnięcia go od prowadnicy na około 1-2 milimetry 5.

- ▶ Należy poluzować pokrętko blokady prowadnicy tak, aby można było obrócić pokrętko napinania łańcucha 6 / 1.

- ▶ Obrócić pokrętko napinania łańcucha zgodnie z ruchem wskazówek zegara, aby zwiększyć napięcie łańcucha lub przeciwnie do ruchu wskazówek zegara, aby je obniżyć **6** / **2**.
- ▶ Podczas procesu napinania pociągnąć prowadnicę przy czubku do góry.
- ▶ Dokręcić pokrętko blokady prowadnicy **6** / **3**.
- ▶ Ponownie sprawdzić napięcie łańcucha tnącego i jego prawidłowe położenie na prowadnicy.

i Wskazówka

Podczas okresu docierania łańcuch tnący należy ponownie napiąć po maksymalnie pięciu cięciach.

Olej do łańcucha tnącego



Ostrzeżenie!

Niebezpieczeństwo uszkodzenia urządzenia
Wykorzystanie zużytego oleju może doprowadzić do uszkodzenia pompy olejowej, prowadnicy i łańcucha!
▶ W żadnym wypadku nie należy używać zużytego oleju do smarowania łańcucha tnącego!



Ostrożnie!

Szkody ekologiczne
▶ Ponieważ olej do łańcuchów tnących jest uwalniany do środowiska podczas eksploatacji, należy stosować specjalne biodegradowalne oleje do łańcuchów tnących na bazie roślin.

Uwaga!

Urządzenie może być używane tylko wraz z wystarczającą zawartością oleju do łańcuchów tnących.

- ▶ Poziom oleju należy sprawdzać na podstawie wskaźnika poziomu oleju.

Uzupełnianie oleju do łańcuchów tnących (rys. **7**)



Ostrożnie!

Niebezpieczeństwo poślizgnięcia się na skutek rozlanego oleju

- ▶ Należy unikać rozlewania oleju.
- ▶ Koniecznie wytrzeć rozlany olej.

Uwaga!

Należy zwrócić uwagę, aby żadne zanieczyszczenia nie dostały się do zbiornika oleju.

- ▶ Powoli odkręcić i zdjąć korek zbiornika oleju **7** / **1**.
 - ▶ Ostrożnie nalać oleju do smarowania łańc **7** a **2**
 - ▶ / **7** **3**
- Mocno dokręcić korek zbiornika oleju / .



Wskazówka

Poziom oleju jest widoczny na wskaźniku poziomu oleju.

Kontrola automatycznego smarowania łańcucha

- ▶ Należy sprawdzić ilość oleju w zbiorniku.
- ▶ Uruchomić urządzenie.
- ▶ Przez jakiś czas przytrzymać łańcuch tnący ok. 15 cm nad odpowiednią powierzchnią. Przy dostatecznym nasmarowaniu łańcucha tryskający z niego olej utworzy delikatny ślad.

Podłączanie do gniazda (rys. 8)

i Wskazówki na temat przewodu podłączeniowego

- ▶ Używać tylko nieuszkodzonych przewodów podłączeniowych. Nie używać produktu, gdy przewody są uszkodzone lub zużyte.
- Przewód podłączeniowy nie może być dowolnie długi (maks. 50 m), w przeciwnym razie moc silnika elektrycznego zostanie zmniejszona. Przewód podłączeniowy musi mieć przekrój co najmniej $3 \times 1,5 \text{ mm}^2$.
- Dłuższe przewody podłączeniowe wymagają większych przekrojów.
- Uszkodzenia izolacji są szczególnie częste w przypadku przewodów podłączeniowych. Przyczynami tego są m.in.: Miejsca nacięcia z powodu przecięcia przewodu, miejsca zgniatania, jeżeli przewód podłączeniowy prowadzony jest pod drzwiami i oknami, pęknięcia spowodowane starzeniem się izolacji, miejsca zaginania na skutek nieprawidłowego zamocowania lub poprowadzenia przewodu podłączeniowego urządzenia.
- Przewody podłączeniowe muszą być co najmniej typu H05RN-F i 3-żyłowe. Oznaczenie typu musi być wydrukowane na przewodzie podłączeniowym. Kupować tylko przewody podłączeniowe z oznaczeniem!
- Wtyczki i gniazda łączące przewodów podłączeniowych muszą być gumowe i bryzgoszczelne.
- Przewody podłączeniowe i łączące muszą być regularnie sprawdzane pod kątem uszkodzeń.
- Należy położyć przewód podłączeniowy w taki sposób, aby podczas cięcia nie został on pochwycony przez gałkę lub podobne elementy.

- Jeśli przewód zasilający urządzenia jest uszkodzony, należy go wymienić na specjalny przewód zasilający dostępny u producenta lub jego przedstawiciela serwisowego.

i Wskazówki na temat przewodu podłączeniowego

- Upewnić się, że podczas kontroli przewody są odłączone od zasilania.
 - Całkowicie rozwinąć przewód podłączeniowy.
 - Należy również sprawdzić, czy wpusty przewodów podłączeniowych na wtyczkach i gniazdach łączących nie są zagięte.
- ▶ Należy utworzyć pętlę na przedłużaczu i wsunąć ją od dołu w otwór na uchwycie **8** / **1**.
 - Pętlę przedłużacza należy założyć na elemencie zapobiegającym nadmiernemu napięciu kabla, po czym lekko ją przyciągnąć z powrotem w celu odpowiedniego zabezpieczenia.
 - ▶ Umieścić wtyczkę piły łańcuchowej w gnieździe przedłużacza **8** / **2**.
 - ▶ Włożyć wtyczkę przedłużacza do gniazda ✓ sieciowego.
 - Piła łańcuchowa jest teraz gotowa do pracy.

i Ważne wskazówki dotyczące wyłącznika różnicowoprądowego

- Zabezpieczenia różnicowoprądowe chronią przed poważnymi obrażeniami ciała w momencie kontaktu z uszkodzonymi przewodami lub wad izolacji, a w niektórych sytuacjach również w przypadku uszkodzenia przewodów znajdujących się pod napięciem.
- ▶ Należy użyć wyłącznika różnicowoprądowego wyzwalanego przez prąd o wartości 30 mA lub mniejszej.

Eksplatacja urządzenia (rys. 9)

Wskazówki dotyczące godzin pracy





- ▶ Proszę przestrzegać przepisów lokalnych.
 - ▶ Zapytać w lokalnym organie regulacyjnym o godziny pracy.
-
- ▶ Przed każdym uruchomieniem:
 - ▶ Sprawdzić urządzenie pod kątem uszkodzeń.
 - ▶ Sprawdzić, czy wszystkie części zostały stabilnie przymocowane.
 - ▶ Skontrolować napięcie łańcucha.
 - ▶ Sprawdzić automatyczne smarowanie łańcucha.
 - ▶ Sprawdzić sprawność hamulca łańcucha.
 - ▶ Sprawdzić poziom oleju.
 - ▶ Sprawdzić urządzenie pod kątem wycieków.

Włączanie urządzenia (rys. 9)



Ostrzeżenie!

Niebezpieczeństwo urazów lub szkód materialnych

- ▶ Podczas pracy urządzenie należy zawsze trzymać obiema rękoma. Prawa dłoń obejmuje tylny uchwyt a lewa dłoń przedni uchwyt.
-
- ▶ Zdjąć osłonę ochronną.
 - ▶ Zwolnić hamulec łańcucha.
 - ▶ Wcisnąć blokadę włącznika na tylnym uchwycie  / .
 - ▶ Wcisnąć jednocześnie włącznik/wyłącznik na tylnym uchwycie  / .
 - ✓ Urządzenie jest uruchomione.

Wyłączenie urządzenia



Urządzenie wyłączy się natychmiast po zwolnieniu włącznika/wyłącznika na tylnym uchwycie.

Wskazówka

Po każdym zakończeniu pracy lub podczas transportu/przechowywania należy zawsze zakładać osłonę ochronną prowadnicy.

Kontrola hamulca łańcucha (rys. 10)

Hamulec łańcucha zapewnia natychmiastowe zablokowanie łańcucha tnącego w przypadku odrzutu.

- ▶ Ręczne zwolnienie hamulca łańcucha (w nagłym przypadku): Przesunąć osłonę dłoni w kierunku wierzchołka prowadnicy .
- ▶ Zwolnić hamulec łańcucha (pozycja robocza): Pociągnąć osłonę dłoni w kierunku przedniego uchwytu, aż do momentu kliknięcia .

Wskazówka

Przy aktywowaniu/zwolnieniu hamulca łańcucha następuje również jednoczesne automatyczne wyłączenie silnika. Urządzenie można ponownie włączyć dopiero po uprzednim ponownym zwolnieniu hamulca łańcucha.

- ▶ Przed rozpoczęciem pracy z urządzeniem, należy sprawdzić, czy hamulec łańcucha działa bez zarzutu.
- ▶ Przesunąć osłonę dłoni w kierunku wierzchołka prowadnicy, aby aktywować hamulec łańcucha.
- ▶ Włączyć urządzenie.
- ✓ Urządzenie nie może się włączyć/ łańcuch nie może się poruszać!
- ▶ Pociągnąć osłonę dłoni całkowicie do tyłu, aby zwolnić hamulec łańcucha.
- ▶ Włączyć urządzenie.
- ✓ Łańcuch musi się poruszać.
- ▶ Nie należy używać urządzenia, jeśli hamulec łańcucha nie działa/jest uszkodzony. Urządzenie należy oddać do naprawy do specjalistycznego warsztatu przed kolejnym użyciem.

Wskazówka

Zawsze zwalniać hamulec łańcucha dopiero bezpośrednio przed rozpoczęciem pracy.

Praca z piłą łańcuchową



Ostrzeżenie!

Niebezpieczeństwo urazów lub szkód materialnych

- ▶ Zwracać uwagę na zachowanie bezpiecznej pozycji, zwłaszcza podczas wykonywania prac powyżej wysokości głowy.
- ▶ Łańcuch tnący należy trzymać z dala od ciała.
- ▶ Trzymać urządzenie pewnie obiema rękoma. Prawa dłoń obejmuje tylny uchwyt a lewa dłoń przedni uchwyt.
- ▶ Nigdy nie stać bezpośrednio pod gałęzią, która ma być obcinana.
- ▶ Nigdy nie stawać na drabinie lub niestabilnej podstawie.
- ▶ Gałęzie należy zawsze piłować na części.
- ▶ Nigdy nie należy pracować w niebezpiecznych miejscach, w których może dojść do uderzenia spadającymi lub odbitymi od podłoża gałęziami.



Ostrożnie!

Niebezpieczeństwo ran ciętych na skutek odrzutu.

- ▶ Nie należy piłować naprężonego drewna.
- ▶ Nie należy piłować krzewów ani zarośli.

Ogólne wskazówki dotyczące pracy z urządzeniem



Niebezpieczeństwo!

Niebezpieczeństwo ran ciętych na skutek odrzutu.

- Podczas odrzutu piła nagle i w niekontrolowany sposób zostaje odrzucona w kierunku operatora. Należy unikać zetknięcia wierzchołką prowadnicy z innymi przedmiotami. Zastosować równomierny nacisk na urządzenie, ale nie z nadmierną siłą.

Ten fragment omawia podstawową technikę pracy podczas użytkowania urządzenia.

Podane tu informacje nie zastąpią wieloletniego kształcenia i doświadczenia specjalisty.

- ▶ Przed użyciem urządzenia należy dokładnie zapoznać się z techniką piłowania z wykorzystaniem pił łańcuchowych. Wskazówki można znaleźć w literaturze specjalistycznej. Zalecamy uczestnictwo w odpowiednich szkoleniach.
- ▶ Objasnienia podane w tej części stanowią tylko uzupełnienie!

Należy bezwzględnie unikać sytuacji, w których pokazany na rysunku  obszar prowadnicy dotyka drewna lub innych przedmiotów stałych. W celu zmniejszenia niebezpieczeństwa obrażeń w przypadku odrzutu, urządzenie wyposażone jest w hamulec łańcucha, który jest uruchamiany automatycznie przez uderzenie i natychmiast zatrzymuje łańcuch. Ze względów bezpieczeństwa należy sprawdzić sprawność hamulca łańcucha przed każdym użyciem urządzenia. W przypadku mniej poważnych odrzutów hamulec łańcucha może nie zadziałać automatycznie. Dlatego ważne jest, żeby trzymać urządzenie pewnie obiema rękoma. Tylko rozważny i prawidłowy sposób pracy może niezawodnie zmniejszyć ryzyko wystąpienia odrzutu!



Niebezpieczeństwo!

Niebezpieczeństwo poważnych obrażeń prowadzących nawet do śmierci

- ▶ Operator powinien unikać wszelkich prac, do których nie ma wystarczających kwalifikacji!

Pod koniec cięcia należy zachować szczególną ostrożność, ponieważ istnieje zwiększone niebezpieczeństwo obrażeń podczas poślizgu piły łańcuchowej.

Można zmniejszyć ryzyko odbicia, skakania i poślizgu piły poprzez:

- rozważną, prawidłową pracę - trzymać piłę pewnie obiema rękoma
- obserwowanie wierzchołka prowadnicy
- niewykonywanie cięcia czubkiem prowadnicy
- niewykonywanie cięcia kilku gałęzi naraz
- zagłębienie ze szczególną ostrożnością łańcucha tnącego w rozpoczęte nacięcie
- zwracanie uwagi na położenie pnia i siły, które mogą zamknąć szczelinę nacięcia i zacisnąć łańcuch tnący
- pracę tylko z prawidłowo naostrzonym i napiętym łańcuchem tnącym

Techniki piłowania

Cięcie z góry (rys. 11)

Przy tej technice cięcia dokonuje się dolną krawędzią prowadnicy z góry do dołu. Przy czym łańcuch tnący odsuwa urządzenie do przodu od operatora. W ten sposób przednia krawędź urządzenia pełni funkcję podpory, która przejmuje siły powstające podczas piłowania pnia drzewa. Użytkownik, który wykonuje cięcie z góry, ma znacznie większą kontrolę nad urządzeniem i może lepiej unikać odrzutów. Dlatego też cięcie z góry do dołu powinno być najczęściej stosowaną techniką piłowania.

Cięcie z dołu (rys. 12)

Przy tej technice cięcia dokonuje się górną krawędzią prowadnicy z dołu do góry. Przy czym łańcuch tnący popycha urządzenie do tyłu w kierunku operatora. Jeżeli prowadnica się zatnie, urządzenie może z dużą siłą zostać wyrzucone w kierunku operatora.

Ścinanie drzew (rys. 13 i 14)



Ostrzeżenie!

Niebezpieczeństwo urazów

- ▶ Prace związane z wycinką i okrzyszowaniem mogą być wykonywane wyłącznie przez odpowiednio przeszkolone do tego osoby!

Przed rozpoczęciem pracy należy upewnić się, że:

- w obszarze upadku drzewa 13 / **A** nie ma żadnych osób ani zwierząt.
- wszystkie osoby biorące udział w wycince mają dostęp do drogi ucieczki wolnej od przeszkód. Droga ucieczki 13 / **B** prowadzi po przekątnej przeciwnie do oczekiwanego kierunku upadku drzewa.
- obszar wokół pnia jest wolny od przeszkód (ryzyko potknięcia!).
- następne miejsce pracy oddalone jest co najmniej o dwie i pół długości drzewa. Przed wycinką należy sprawdzić kierunek upadania drzewa i upewnić się, że ani przedmioty, ani osoby czy zwierzęta nie znajdują się w odległości na 2½ długości drzewa.
- Podczas wycinki drzew należy zadbać o to, aby inne osoby nie zostały narażone na niebezpieczeństwo, aby nie zostały zerwane przewody zasilające i aby nie powstały szkody materialne. Jeśli drzewo wejdzie w kontakt z linią zasilającą, należy natychmiast poinformować o tym przedsiębiorstwo energetyczne.

- W przypadku wykonywania prac na zboczach operator piły łańcuchowej powinien pozostać w obszarze nad drzewem przeznaczonym do ścięcia, ponieważ drzewo prawdopodobnie przetoczy się w dół lub ześlizgnie po upadku.
- Przed wycinką należy wziąć pod uwagę naturalne pochylenie drzewa, położenie większych gałęzi i kierunek wiatru, w celu dokonania oceny kierunku upadku drzewa.
- Należy usunąć z drzewa brud, kamienie, luźną korę, gwoździe, zszywki i druty.

Ścinanie drzewa odbywa się w dwóch krokach **14** :

- ▶ Naciąć pień do około jednej trzeciej jego średnicy po stronie kierunku upadku drzewa **14** / **1**. Na początku wykonać dolne nacięcie klinowe w poziomie. Dzięki temu uniknie się zaciśnięcia łańcucha tnącego lub prowadnicy podczas wykonywania drugiego nacięcia klinowego.
- ▶ Po przeciwnej stronie wykonać nacięcie łamiące **14** / **2**, które musi znajdować się nieco wyżej od nacięcia klinowego (ok. 3-5 cm). Wykonać nacięcie łamiące równoległe do poziomego nacięcia klinowego. Wykonać tylko nacięcie w głąb drzewa, tak, aby w środku jeszcze znajdowała się kładka (listwa łamiąca), która może działać jak zawias. Kładka zapobiega obróceniu się drzewa i jego przewróceniu w złym kierunku. Nie przecinać kładki.

Gdy nacięcie łamiące będzie dochodzić do kładki, drzewo powinno zacząć się przechylać. Jeśli okaże się, że drzewo prawdopodobnie nie spadnie w pożądanym kierunku lub odchyli się do tyłu, blokując łańcuch tnący, należy przerwać cięcie łamiące i przy użyciu klinów drewnianych, plastikowych lub aluminiowych rozchylić cięcie i ułożyć drzewo w pożądaną linię upadku. Kiedy drzewo zacznie spadać, należy usunąć piłę łańcuchową z nacięcia, wyłączyć i odłożyć ją oraz opuścić strefę zagrożenia poruszając się zaplanowaną drogą ucieczki. Uważać na spadające gałęzie oraz żeby się nie potknąć.



Ostrzeżenie!

Niebezpieczeństwo urazów

- ▶ Nie należy nigdy całkowicie przepiłowywać pnia drzewa.
- ▶ Obszar **14** / **C** służy jako „zawias” i zapewnia określony kierunek upadku.
- ▶ Podczas wycinki należy stać tylko z boku drzewa, które ma zostać ścięte!

Należy zwrócić uwagę na swoją bezpieczną pozycję i równomierny rozkład masy ciała na obu stopach. Jeśli to możliwe, pień powinien być oparty i podtrzymywany przez gałęzie, belki lub kliny.

Pnie leżące płasko na podłożu

Uwaga!

Należy upewnić się, że prowadnica nie dotyka podłoża podczas przecinania pnia! Jeśli cała długość pnia drzewa leży równomiernie na podłożu, należy przepiłować go z góry.

Pnie podparte (rys. **15**)

Zalecamy wspieranie kłód, które mają zostać przecięte. Jeśli nie jest to możliwe, pień należy podnieść i podeprzeć za pomocą podtrzymujących go gałęzi lub bloków.

W obszarze **15** / **A** należy naciąć najpierw od góry do dołu do około jednej trzeciej średnicy pnia, a następnie wykonać ostateczne cięcie od dołu do góry.

W obszarze **15** / **B** należy naciąć najpierw od dołu do góry do około jednej trzeciej średnicy pnia, a następnie wykonać ostateczne cięcie od góry do dołu.



Ostrzeżenie!

Niebezpieczeństwo urazów

- Odpryskujące kawałki drewna lub zacięta prowadnica mogą prowadzić do poważnych obrażeń!
- ▶ Nie należy piłować naprężonych pni.

Ścinanie gałęzi (okrzesywanie)

- ▶ Należy zawsze pracować po przeciwnej stronie piłowanej gałęzi.
- ▶ Należy zacząć na dole pnia i przesuwać się ku górze.
- ▶ Należy zawsze prowadzić piłę przez drewno od góry do dołu.
- ▶ Podczas okrzesywania leżących pni należy zawsze najpierw odpiłować gałęzie wznoszące się w powietrze.
- ▶ Gałęzie podpierające pień należy odpiłować dopiero po przecięciu pnia.



Ostrzeżenie!

Niebezpieczeństwo urazów

- ▶ Gałęzie, które leżą lub są naprężone, mogą zaklinować łańcuch piły w drewnie!
- ▶ Naprężone gałęzie należy piłować z dołu do góry, aby zapobiec zaklinowaniu piły.

Podczas cięcia na zbczu należy zawsze stanąć powyżej pnia drzewa. Aby zachować pełną kontrolę w momencie „przecinania”, należy zredukować siłę nacisku tuż przed samym przecięciem, jednocześnie cały czas mocno trzymając piłę łańcuchową za jej uchwyty. Należy upewnić się, że łańcuch tnący nie dotyka podłoża. Po zakończeniu cięcia odczekać, aż łańcuch piły się zatrzyma. Dopiero wtedy można usunąć piłę łańcuchową. Zawsze wyłączać silnik piły łańcuchowej przed przejściem od drzewa do drzewa.

Konserwacja



Ostrzeżenie!

Niebezpieczeństwo urazów

- ▶ Przed przystąpieniem do prac konserwacyjnych odłączyć wtyczkę sieciową!



Ostrzeżenie!

Niebezpieczeństwo urazów lub szkód materialnych

- ▶ Prace konserwacyjne i czyszczenie urządzenia należy przeprowadzać tylko przy wyłączonym silniku, odłączonej wtyczce sieciowej i nieruchomym narzędziu tnącym.
- ▶ Prace naprawcze i konserwacyjne oraz wymianę elementów zabezpieczających należy zlecać tylko wykwalifikowanemu personelowi lub specjalistycznemu warsztatowi.
- ▶ Nosić rękawice ochronne podczas wszystkich prac wykonywanych na łańcuchu tnącym.

- ▶ Regularnie sprawdzać przewód zasilający pod kątem uszkodzeń izolacji.
- ▶ Przed każdym użyciem należy sprawdzić prawidłowe działanie hamulca łańcucha.
- ▶ Zawsze należy sprawdzać napięcie łańcucha przed każdym użyciem, a także podczas dłuższej pracy urządzenia.
- ▶ Regularnie sprawdzać poziom oleju do łańcuchów tnących.
- ▶ Regularnie należy zlecać ostrzenie łańcucha tnącego specjalistycznemu warsztatowi.
- ▶ Urządzenie należy przynajmniej raz w roku oddać do przeglądu, przeprowadzanego w specjalistycznym warsztacie.

Czyszczenie



Ostrzeżenie!

Niebezpieczeństwo urazów w razie kontaktu z urządzeniem tnącym.

- ▶ Przed czyszczeniem należy wyłączyć urządzenie, odłączyć wtyczkę zasilania i odczekać do całkowitego zatrzymania elementu tnącego.

Uwaga!

Nie stosować środków czyszczących wzgl. rozpuszczalników. Mogą one spowodować nieodwracalne uszkodzenia urządzenia. Substancje chemiczne mogą uszkodzić elementy urządzenia wykonane z tworzywa sztucznego.

- ▶ Po każdym użyciu należy wyczyścić urządzenie, a w szczególności szczeliny wentylacyjne, suchą ściereczką wzgl. szczotką, przy mocniejszych zabrudzeniach.
- ▶ Po każdym użyciu ostrożnie wyczyścić łańcuch tnący.
- ▶ Regularnie czyścić przepusty olejowe (rowki) przewodnicy za pomocą miękkiej szczotki.
- ▶ Po użyciu spryskać łańcuch piły olejem konserwacyjnym, aby zagwarantować mu długą żywotność. W tym celu należy używać smarów jak najbardziej przyjaznych dla środowiska.

Uwaga!

W żadnym wypadku nie spryskiwać urządzenia wodą, ani myjką wysokociśnieniową.

Transport i składowanie



Ostrzeżenie!

Niebezpieczeństwo urazów w razie kontaktu z urządzeniem tnącym.

- ▶ Przed transportem oraz składowaniem należy wyłączyć urządzenie, odłączyć wtyczkę zasilania i odczekać do całkowitego zatrzymania elementu tnącego.
- ▶ Przed transportem lub przechowywaniem należy aktywować hamulec łańcucha i założyć osłonę ochronną prowadnicy.

Składowanie

- ▶ Przed składowaniem urządzenia należy przeprowadzić czynności czyszczące i konserwacyjne.
- ▶ Urządzenie należy przechowywać w suchym i niedostępnym dla dzieci miejscu.
- ▶ Należy upewnić się, że podczas przechowywania nie dojdzie do wycieku oleju smarującego łańcuch.
- ▶ Urządzenie należy ustawić w jak najbardziej poziomej pozycji, korkiem zbiornika oleju skierowanym ku górze.
- ▶ Jeśli urządzenie będzie przechowywane przez dłuższy czas (cztery tygodnie albo dłużej), należy opróżnić olej smarujący łańcuch z urządzenia, aby zapobiec zżycznieniu pompy oleju smarowniczego.
- ▶ Należy trzymać urządzenie, a w szczególności jego elementy z tworzyw sztucznych, z dala od płynów hamulcowych, benzyny, produktów ropopochodnych, olejów pełzających itp. Zawierają one substancje chemiczne, które mogą uszkodzić, zaatakować lub zniszczyć plastikowe elementy urządzenia.
- ▶ Nawozy oraz środki chemiczne do ogrodu zawierają substancje, które mogą silnie oddziaływać korozyjnie na metalowe części urządzenia. Dlatego nie należy składować urządzenia w pobliżu tych substancji.

Dane techniczne

Model (Kaufland nr)	1185159
Moc	2400W
Napięcie znamionowe	220-240 V~ (prąd przemienny), 50 Hz
Prędkość obrotowa biegu jałowego	7000 min ⁻¹
Klasa ochronności	II
Stopień ochrony	IPX0
Prędkość ruchu łańcucha bez obciążenia (v ₀)	13 m/s
Waga (z prowadnicą i łańcuchem tnącym)	5,3 kg
Pojemność zbiornika oleju:	340ml
Łańcuch tnący (typ)	Oregon 91 P057X, zmniejsza ryzyko wystąpienia odrzutu 0,05, 3/8", 28 ogniw
Prowadnica	Oregon 160SDEA041 112364
Grubość ogniwa łańcucha	1,3 mm
Ilość zębów zębatego napędowego	3 zębów
Długość prowadnicy	405 mm
Długość cięcia	375 mm
Poziom ciśnienia akustycznego (L _{PA})	97,2 dB(A)
Niepełność (K _{WA})	3 dB(A)
Poziom mocy akustycznej (L _{WA})	110,2 dB(A)
Niepełność (K _{WA})	3 dB(A)
Gwarantowany poziom mocy akustycznej	114 dB(A)
Wibracje (a _v)	6,982 m/s ²
Niepełność (K)	1,5 m/s ²

Informacje o poziomie hałasu generowanym przez urządzenie



Ostrzeżenie!

Podczas prac urządzenie może generować hałas przekraczający wartość 114 dB (A) .

- Niebezpieczeństwo poważnych urazów lub wstrząsu akustycznego.
- ▶ Należy stosować środki ochrony słuchu.

Usuwanie usterek



Ostrzeżenie!

Niebezpieczeństwo urazów lub szkód materialnych.

- ▶ Przed podjęciem prac należy wyłączyć urządzenie i wyciągnąć wtyczkę z gniazdka.
- ▶ Nie otwierać urządzenia, w razie wątpliwości należy skontaktować się z warsztatem specjalistycznym.

Problem	Możliwe przyczyny	Sposób usunięcia usterki
Urządzenie nie działa, nie można włączyć piły łańcuchowej.	Wtyczka nie została prawidłowo umieszczona w końcówce przedłużacza.	Sprawdzić wtyczkę sieciową
	Wtyczka przedłużacza nie została prawidłowo umieszczona w gnieździe sieciowym.	
	Brak zasilania elektrycznego w gnieździe.	
Gorący łańcuch tnący.	Uszkodzony kabel	Skontaktować się z warsztatem specjalistycznym.
	Zbyt duże napięcie łańcucha	Skontrolować napięcie łańcucha.
	Zbyt duże tarcie z powodu braku smarowania.	Uzupełnić olej do łańcucha tnącego
Suchy łańcuch tnący	Tępy łańcuch tnący	Skontaktować się z warsztatem specjalistycznym.
	Brak oleju w zbiorniku.	Uzupełnić olej do łańcucha tnącego
Nierówna praca, silne vibracje.	Zapchany przepust olejowy prowadnicy	Czyszczenie prowadnicy
	Zbyt małe napięcie łańcucha.	Skontrolować napięcie łańcucha.
	Łańcuch tnący zamontowany w złym kierunku.	Prawidłowo zamontować łańcuch tnący.
Urządzenie się wyłącza.	Uszkodzony łańcuch tnący lub prowadnica.	Skontaktować się z warsztatem specjalistycznym.
	Temperatura urządzenia (elektronika) jest zbyt wysoka.	Zostawić urządzenie do ostygnięcia ew. wyczyścić otwory wentylacyjne.
Nie można włączyć urządzenia.	Wystąpienie prądu przetężeniowego	Przy ponownym wystąpieniu skontaktować się z warsztatem specjalistycznym.
	Wystąpienie prądu przetężeniowego	Przy ponownym wystąpieniu skontaktować się z warsztatem specjalistycznym.
Niewystarczające cięcie	Tępy łańcuch tnący	Skontaktować się z warsztatem specjalistycznym.
	Zużyty łańcuch	Wymienić łańcuch tnący

Ekologiczne usuwanie odpadów



Utylizacja opakowania

Opakowanie produktu wykonane jest z materiałów podlegających recyklingowi.

Materiały opakowaniowe należy utylizować zgodnie z ich oznakowaniem w publicznych punktach odbioru odpadów lub zgodnie z wytycznymi obowiązującymi w danym kraju.

Wskazówki dotyczące utylizacji produktów elektrycznych



Urządzeń elektrycznych nie należy utylizować z odpadami komunalnymi.

Zgodnie z unijną dyrektywą 2012/19/UE dotyczącą gospodarowania odpadami zużytego sprzętu elektrycznego i elektronicznego oraz przepisami krajowymi, na mocy których dyrektywa jest wdrażana, zużyty sprzęt elektryczny musi być zbierany osobno i przekazywany do ponownego przetworzenia zgodnie z zasadami ochrony środowiska. Rozwiązanie związane z recyklingiem jako alternatywa w stosunku do rozwiązania wynikającego z obowiązku odesłania urządzenia: Właściciel sprzętu elektrycznego, zamiast odesłania urządzenia, jest zobowiązany do aktywnego współdziałania w ramach właściwego przetworzenia sprzętu w przypadku wygaśnięcia prawa własności. Zużyty sprzęt można przekazać również odpowiedniej komórce zajmującej się zbiórką tego typu odpadów, która usunie odpad zgodnie z krajowymi przepisami związanymi z gospodarką obiegu surowców i wynikającymi z ustawy o gospodarowaniu odpadami. Zapisy te nie dotyczą osprzętu i środków pomocniczych dołączonych do zużytego sprzętu, które nie zawierają komponentów elektrycznych.

Pozostałe wskazówki dotyczące utylizacji

Należy oddać urządzenie w takim stanie, aby możliwe było jego późniejsze ponowne wykorzystanie lub przetworzenie. Urządzenia elektryczne mogą zawierać szkodliwe substancje. Nieprawidłowe obchodzenie się lub uszkodzenie urządzenia mogą stwarzać zagrożenia dla zdrowia lub powodować zanieczyszczenie wody lub gleby podczas późniejszego użytkowania.

Gwarancja

Kaufland **udziela** Państwu gwarancji na 3 lata od daty zakupu.

Gwarancja nie obejmuje szkód związanych z nieprzestrzeganiem instrukcji obsługi, użytkowaniem niezgodnym z przeznaczeniem, nieprawidłowym obchodzeniem się z urządzeniem, naprawami przeprowadzanymi na własną rękę lub niewłaściwą konserwacją i pielęgnacją.

Deklaracja zgodności



Informacje na temat norm podano w załączonej deklaracji zgodności WE.

Cuprins

Pachetul de livrare	88
Siguranța	88
Punerea în funcțiune	98
Operare	101
Întreținere	105
Transport și depozitare	107
Date tehnice	107
Remediarea defecțiunilor	108
Înlăturarea ecologică.....	109
Garanția	109
Declarație de conformitate	109

Stimată clientă, stimat client!

Vă felicităm pentru cumpărarea noului dvs. aparat. Ați decis să alegeți un produs cu un raport calitate/preț excelent care vă va aduce multe satisfacții.

Siguranța



Înainte de a utiliza pentru prima dată echipamentul dumneavoastră, citiți cu atenție aceste instrucțiuni

de utilizare și acționați corespunzător. Păstrați aceste instrucțiuni de utilizare pentru folosirea viitoare sau pentru utilizatorii ulteriori.

- Asigurați-vă că citiți instrucțiunile de siguranță înainte de prima utilizare! Nerespectarea instrucțiunilor de utilizare și de siguranță poate conduce la apariția defecțiunilor la nivelul aparatului și la pericole pentru utilizator și alte persoane.
- Toate persoanele implicate în punerea în funcțiune, operarea și întreținerea echipamentului trebuie să fie calificate corespunzător.

Interzicerea modificărilor și schimbărilor de destinație efectuate pe proprie răspundere

Este interzisă efectuarea de modificări la nivelul echipamentului sau realizarea de accesorii pentru acesta. Astfel de modificări pot conduce la vătămări corporale și la funcționări necorespunzătoare.

- Reparațiile la aparat trebuie efectuate numai de către persoane autorizate sau un service autorizat. În acest scop, utilizați în toate situațiile piese de schimb originale. Astfel se garantează menținerea siguranței echipamentului.

Pachetul de livrare

- Aparatul
 - Șină (suport)
 - Capac de protecție pentru suport
 - Lanț ferăstrău
 - Instrucțiuni de utilizare
- Verificați existența tuturor componentelor și aparatul cu privire la deteriorări survenite în timpul transportului. Nu puneți în funcțiune aparatul dacă acesta este deteriorat! În cazul defectării contactați un magazin Kaufland.

Simbolurile de informare din prezentele instrucțiuni

Semnele și simbolurile din prezentele instrucțiuni au rolul de a vă oferi asistență pentru utilizarea în siguranță a instrucțiunilor și a echipamentului.



Indicație

Informații despre utilizarea cea mai eficientă, respectiv cea mai practică.



Etape de acțiune

Vă invită la acțiune.



Rezultatul acțiunii

Rezultatul unei secvențe de etape de acțiune.



Codul ilustrației



Numere de poziții, numere de imagini

Niveluri de pericol ale avertismentelor

În prezentele instrucțiuni de utilizare sunt folosite următoarele niveluri de pericol pentru atenționarea asupra situațiilor potențiale de pericol:



Pericol!

Situația periculoasă este iminentă și, dacă nu au fost respectate măsurile, se pot produce vătămări corporale grave sau chiar decesul persoanelor.



Avertizare!

Situația periculoasă poate apărea și, dacă nu sunt respectate măsurile, se pot produce vătămări corporale grave sau chiar decesul persoanelor.



Precauție!

Situația periculoasă poate apărea și, dacă nu sunt respectate măsurile, se pot produce vătămări corporale ușoare sau minore.

Atenție!

Poate apărea o situație potențial dăunătoare și, dacă nu este evitată, aceasta poate conduce la daune materiale.

Structura avertismentelor

Avertismentele sunt realizate în conformitate cu următoarea structură:



Cuvânt cheie

Natura și sursa pericolului!

- Consecințele nerespectării
- ▶ Măsură pentru a evita pericolul

Utilizarea conform destinației

Ferăstrăul electric cu lanț este destinat exclusiv

- pentru tăierea lemnului cu lanțurile de ferăstrău originale și ș inele aprobate.
- în scop de utilizare conform descrierilor și în baza cerințelor de siguranță prevăzute în prezentele instrucțiuni de utilizare.

Orice altă utilizare este considerată contrară destinației.

Utilizatorul este răspunzător pentru daunele cauzate de utilizarea contrară destinației.

Siguranța copiilor și a persoanelor

- **Acest aparat nu poate fi utilizat de persoane cu abilități fizice, senzoriale sau mentale reduse sau fără experiență și/sau cunoștințe necesare, nici dacă sunt supravegheate sau dacă au fost instruite cu privire la utilizarea sigură a acestui aparat și au înțeles pericolele cu privire la acesta.**
- **Nu permiteți copiilor să se joace cu aparatul.**
- **Curățarea și acțiunile de întreținere destinate utilizatorului nu se vor efectua de către copii.**
- **Nu utilizați aparatul cu dispozitivele de siguranță defecte sau nemontate.**
- **Nu vă deplasați în nicio situație în alergare, ci mergeți la pas.**
- **Așteptați întotdeauna oprirea completă a dispozitivului de tăiere.**

Instrucțiuni generale de siguranță pentru scule electrice



AVERTIZARE! Citiți toate instrucțiunile de siguranță și indicațiile. Nerespectarea instrucțiunilor

de siguranță și a cerințelor poate conduce la producerea de șocuri electrice, incendii și/sau vătămări corporale grave.

Păstrați toate instrucțiunile de siguranță și cerințele pentru consultări viitoare.

Termenul „scule electrice” utilizat în instrucțiunile de siguranță se referă la unelte electrice care funcționează cu energia electrică de la rețea (cu cablul de alimentare) sau la scule electrice care funcționează cu acumulator (fără cablu de alimentare).

1) Siguranța locului de muncă

a) Păstrați curățenia spațiului dumneavoastră de lucru și asigurați iluminarea corespunzătoare a acestuia.

Lipsa ordinii și a luminii necesare în zonele de lucru poate conduce la accidente.

b) Nu lucrați cu scula electrică într-un mediu cu potențial exploziv, în care sunt prezente lichide, gaze sau pulberi inflamabile.

Sculele electrice generează scântei care pot aprinde pulberea sau vaporii.

c) Asigurați păstrarea distanței față de copii și alte persoane în timpul folosirii sculei electrice.

Prin distragerea atenției, puteți pierde controlul asupra sculei electrice.

2) Siguranța electrică

a) Ștecărul sculei electrice trebuie să se potrivească în priză.

Nu este permisă nicio modificare la nivelul ștecărului. Nu folosiți ștecăre adaptoare împreună cu scule electrice cu împământare de protecție. Ștecărele nemodificate și prizele corespunzătoare diminuează riscul unui șoc electric.

b) Evitați contactul corpului cu suprafețele împământate, cum ar fi țevi, sisteme de încălzire, plite și frigider. Există un risc ridicat de producere a unui șoc electric în cazul în care corpul dumneavoastră este legat la pământ.

c) Păstrați sculele electrice ferite de ploaie sau de umiditate. Pătrunderea apei într-o sculă electrică crește riscul producerii unui șoc electric.

d) Nu utilizați cablul pentru a transporta, a agăța scula electrică sau pentru a decupla ștecărul din priză. Nu expuneți cablul la căldură, ulei, muchii ascuțite sau componente în mișcare. Cablurile deteriorate sau încurcate cresc riscul de producere a unui șoc electric.

e) Când lucrați cu o sculă electrică în aer liber, utilizați numai cabluri prelungitoare adecvate pentru folosirea la exterior.

Utilizarea unui cablu prelungitor adecvat pentru exterior reduce riscul de producere a unui șoc electric.

f) Dacă funcționarea sculei electrice într-un mediu umed este inevitabilă, utilizați un întrerupător de protecție împotriva curentului rezidual. Utilizarea unui întrerupător de protecție împotriva curentului rezidual reduce riscul de producere a unui șoc electric.

3) Siguranța persoanelor

a) Dați dovadă de vigilență, fiți atenți la operațiunile întreprinse și utilizați în mod rezonabil scula electrică pentru efectuarea operațiunilor. Nu utilizați o sculă electrică atunci când sunteți obosit sau sub influența drogurilor, a alcoolului sau a medicamentelor. Un moment de neatenție pe parcursul utilizării sculei electrice poate provoca vătămări grave.

b) Purtați echipamentul de protecție personală și, în toate situațiile, ochelari de protecție.

Purtarea echipamentului de protecție personală, cum ar fi o mască de protecție împotriva prafului, încălțăminte de siguranță antiderapantă, cască de protecție sau protecție a auzului, reduce riscul de provocare a rănilor, în funcție de tipul și utilizarea sculei electrice.

c) Evitați o punere accidentală în funcțiune.

Asigurați-vă că scula electrică este oprită înainte de conectarea acesteia la rețeaua de alimentare cu energie electrică și/ sau la acumulator, înainte de ridicarea sau transportul acesteia. Dacă aveți degetul pe întrerupător pe parcursul transportării sculei electrice sau în cazul în care conectați scula electrică pornită la alimentarea cu energie electrică, există riscul de producere de accidente.

d) Înainte de a porni scula electrică, decuplați dispozitivele de reglare sau cheile. O sculă sau o cheie cuplată la o piesă rotativă a sculei electrice poate provoca răni.

e) Evitați o postură anormală. Asigurați-vă o poziție stabilă și mențineți permanent echilibrul. Acest demers vă permite să controlați mai bine scula electrică în situații neașteptate.

f) Purtați haine adecvate. Nu purtați haine largi sau bijuterii. Nu apropiați părul și hainele de componentele în mișcare. Hainele largi, bijuteriile sau părul lung pot fi prinse de componentele în mișcare.

g) Dacă sunt montate instalațiile de aspirare și colectare a prafului, asigurați-vă că acestea sunt conectate și utilizate corespunzător.

Utilizarea unui aspirator de praf poate reduce riscurile datorate prafului.

4) Utilizarea și manevrarea sculei electrice

a) Nu suprasolicitați aparatul. Utilizați scula electrică corespunzătoare pentru operațiunea dumneavoastră. Cu scula electrică potrivită, lucrați mai bine și mai sigur în domeniul de putere specificat.

b) Nu utilizați o sculă electrică al cărei comutator este defect. O sculă electrică care nu mai poate fi pornită sau oprită este periculoasă și se impune repararea acesteia.

c) Deconectați ștecărul din priza și/sau demontați acumulatorul înainte de a efectua configurările echipamentului, de a înlocui accesoriile sau de a depozita echipamentul.

Această măsură de precauție previne pornirea accidentală a sculei electrice.

d) Păstrați sculele electrice neutilizate în locuri inaccesibile copiilor. Nu permiteți utilizarea aparatului de către persoanele care nu sunt familiarizate cu acesta sau care nu au citit prezentele instrucțiuni. Sculele electrice sunt periculoase atunci când sunt folosite de către persoane fără experiență.

e) Întrețineți sculele electrice cu atenție.

Verificați dacă elementele în mișcare funcționează ireproșabil și nu se blochează, dacă nu există componente rupte sau deteriorate, ceea ce ar conduce la afectarea funcționării sculei electrice. Solicitați repararea componentelor deteriorate înainte de a utiliza aparatul. Numeroase accidente sunt cauzate de sculele electrice întreținute necorespunzător.

f) Mențineți instrumentele de tăiere în stare ascuțită și curată. Dispozitivele de tăiere întreținute cu atenție, cu canturi de tăiere ascuțite, se blochează mai rar și sunt mai ușor de ghidat.

g) Utilizați scula electrică, accesoriile, piesele atașabile etc. conform prezentelor instrucțiuni. Țineți cont în acest sens de condițiile de lucru și de operațiunea care trebuie efectuată.

Utilizarea sculelor electrice pentru alte aplicații decât cele prevăzute poate conduce la apariția de situații periculoase.

5) Service

a) Dispuneți repararea sculei dumneavoastră electrice numai de către personal calificat și numai cu piese de schimb originale. Astfel se garantează menținerea siguranței sculei electrice.

Instrucțiuni de siguranță pentru ferăstraie cu lanț

• **În timp ce ferăstrăul este în funcțiune, țineți toate părțile corpului la distanță de lanțul ferăstrăului. Înainte de pornirea ferăstrăului, asigurați-vă că nu este atins lanțul ferăstrăului.**

În timpul lucrului cu un ferăstrău cu lanț, un moment de neatenție poate duce la prinderea îmbrăcămintei sau a părților corpului de către lanțul ferăstrăului.

• **Țineți întotdeauna ferăstrăul cu lanț cu mâna dreaptă de mânerul posterior și cu mâna stângă de mânerul anterior.** Ținerea ferăstrăului cu lanț în poziție de lucru inversă crește riscul de rănire și nu trebuie utilizată.

• **Fixați scula electrică de suprafețele izolate ale mânerului, deoarece ferăstrăul cu lanț poate intra în contact cu propriul cablu de alimentare.**

Contactul ferăstrăului cu lanț cu un cablu sub tensiune poate expune la tensiune componentele metalice ale aparatului și poate cauza un șoc electric.

• **Purtați ochelari de protecție și căști de protecție auditivă. Se recomandă și echipament suplimentar de protecție pentru cap, mâini și picioare.** Îmbrăcămintea de protecție adecvată reduce pericolul de rănire cauzat de fragmentele aruncate și de atingerea accidentală a lanțului ferăstrăului.

- **Nu lucrați cu ferăstrăul cu lanț în copac.** La utilizarea în copac există pericolul de rănire.
- **Asigurați-vă întotdeauna că stă fix și utilizați ferăstrăul cu lanț numai dacă stați pe o suprafață stabilă, sigură și plană.** Suprafețele alunecoase sau instabile, precum scările, pot duce la pierderea echilibrului sau la pierderea controlului asupra ferăstrăului cu lanț.
- **La tăierea unei crengi care este tensionată, luați în calcul faptul că aceasta poate sări înapoi.** Dacă se eliberează tensiunea din fibrele lemnoase, creanga tensionată poate lovi operatorul și/sau smulge din mână ferăstrăul cu lanț.
- **Fiți deosebit de atenți la tăierea lăstărișului și a copacilor tineri.** Materialul subțire se poate încălci în lanțul ferăstrăului și vă poate lovi sau dezechilibra.
- **Țineți ferăstrăul cu lanț de mânerul anterior atunci când acesta este oprit, cu lanțul ferăstrăului îndepărtat de corp. În toate situațiile de transportare sau depozitare a ferăstrăului cu lanț este necesară montarea capacului de protecție.** Manipularea cu grijă a ferăstrăului cu lanț reduce probabilitatea atingerii accidentale a lanțului ferăstrăului aflat în funcțiune.
- **Respectați instrucțiunile referitoare la lubrifiere, întinderea lanțului și schimbarea accesoriilor.** Un lanț care nu este întins corespunzător sau lubrifiat se poate rupe sau poate crește riscul de recul.
- **Mențineți mânerul uscat, curat și fără ulei și grăsime.** Mânerul care prezintă grăsime sau ulei sunt alunecoase și duc la pierderea controlului.

- **Tăiați numai lemn. Nu utilizați ferăstrăul cu lanț pentru lucrări pentru care nu este destinat. Exemplu: Nu utilizați ferăstrăul cu lanț pentru tăierea plasticului, zidăriei sau materialelor de construcție care nu sunt din lemn.** Utilizarea ferăstrăului cu lanț pentru lucrări neconforme cu destinația poate duce la situații periculoase.

Cauzele și evitarea reculului:

Reculul poate apărea dacă vârful șiinei de ghidare ating un obiect sau dacă lemnul se îndoaie și lanțul ferăstrăului se blochează în secțiune. În unele cazuri, un contact cu vârful șiinei poate duce la o reacție neașteptată orientată înspre înapoi, prin care și ina de ghidare este lovită în sus și în direcția operatorului.

Blocarea lanțului ferăstrăului la muchia superioară a șiinei de ghidare poate împinge rapid șiina în direcția operatorului.

Oricare dintre aceste reacții vă pot face să pierdeți controlul asupra ferăstrăului și este posibil să vă răniți grav. Nu vă încredeți exclusiv pe dispozitivele de siguranță montate în ferăstrău. Ca utilizator al ferăstrăului cu lanț, trebuie să luați diferite măsuri pentru a putea lucra fără accidente și fără răni.

Reculul este urmarea unei utilizări greșite sau defectuoase a sculei electrice.

Acesta poate fi evitat prin măsuri de precauție adecvate, precum cele descrise în continuare:

- **Țineți ferăstrăul bine cu ambele mâini, înconjurând cu degetele mânerul ferăstrăului cu lanț. Poziționați-vă corpul și brațele astfel încât să puteți rezista forțelor de recul.** Dacă se iau măsurile corespunzătoare, operatorul poate controla forțele de recul. Nu dați drumul niciodată ferăstrăului cu lanț.
- **Evitați o postură anormală și nu tăiați niciodată deasupra înălțimii umărului.** Astfel se evită atingerea accidentală a vârfului șiinei și se permite un control mai bun al ferăstrăului cu lanț în situații neașteptate.
- **Utilizați întotdeauna șiinele de schimb și lanțurile de ferăstrău prescrise de producător.** Șiinele de schimb și lanțurile de ferăstrău greșite pot duce la ruperea lanțului și/sau la recul.
- **Respectați indicațiile producătorului pentru ascuțirea și întreținerea lanțului ferăstrăului.** Limitatoarele de adâncime prea mici cresc tendința de recul.

Riscuri reziduale la utilizarea aparatului:

- Chiar și în cazul utilizării conforme cu destinația, rămân anumite riscuri reziduale care nu pot fi excluse.
 - Contactul cu lanțul neprotejat al ferăstrăului (rănire prin tăiere)
 - Aruncarea pieselor lanțului ferăstrăului
 - Aruncarea părților din materialul tăiat
 - Vătămarea auzului
 - Inhalarea de particule din materialul tăiat
 - Contactul cu ulei

Așadar, este obligatoriu să utilizați întotdeauna acest ferăstrău cu lanț cu echipamentele individuale de protecție suplimentare, așa cum este ilustrat și descris în aceste instrucțiuni de utilizare, precum și să respectați instrucțiunile de siguranță.

Înainte de utilizare

- Înainte de începerea lucrărilor, familiarizați-vă cu ferăstrăul cu lanț, precum și cu funcțiile și comenzile acestuia.
- Nu suprasolicitați aparatul. Utilizați scula electrică corespunzătoare pentru operațiunea dumneavoastră. Cu scula electrică potrivită, lucrați mai bine și mai sigur în domeniul de putere specificat.
- Nu utilizați niciun ferăstrău cu lanț al cărui întrerupător este defect și care nu mai poate fi pornit sau oprit. Solicitați remedierea acestuia de către un specialist calificat sau într-un atelier de specialitate.
- Deconectați și tecărul din priză înainte de a efectua configurările aparatului, de a înlocui accesoriile sau de a depozita aparatul. Această măsură de precauție previne pornirea accidentală a sculei electrice.
- Nu utilizați niciodată un aparat cu dispozitive de siguranță sau capace deteriorate sau lipsă. Solicitați remedierea, eventual înlocuirea acestora, de către un specialist calificat pentru aceasta sau într-un atelier de specialitate.
- Înainte de a realiza reglaje la aparat sau înainte de a-l curăța, opriți aparatul.
- Asigurați-vă că aparatul este montat complet și în mod corespunzător.
- Verificați dacă aparatul funcționează ireproșabil, în special așezarea corectă a și inei și dacă lanțul ferăstrăului este întins corespunzător.
- Verificați aparatul cu privire la deteriorări înaintea fiecărei utilizări sau după fiecare șoc sau impact. În cazul deteriorărilor, înainte de punerea în funcțiune, dispuneți repararea într-un atelier de specialitate.
- Puneți aparatul în funcțiune, numai dacă frâna lanțului și întrerupătorul sunt în stare de funcționare.

La utilizare

- Atenție la răniurile la nivelul picioarelor și al mâinilor cauzate de dispozitivul de tăiere.
- Păstrați distanța tuturor părților corpului față de dispozitivul de tăiere. Nu încercați să îndepărtați materialul tăiat sau să fixați materialul în curs de tăiere în timp ce lanțul ferăstrăului se află în mișcare. Îndepărtați lanțul ferăstrăului blocat numai cu aparatul oprit. Un moment de neatenție la utilizarea aparatului poate provoca răniuri grave.
- Păstrați curățenia spațiului dumneavoastră de lucru și asigurați luminozitatea corespunzătoare a acestuia. Lipsa ordinii și a luminii necesare în zonele de lucru pot conduce la accidente.
- Nu lucrați cu aparatul într-un mediu cu potențial exploziv, în care sunt prezente lichide, gaze sau pulberi inflamabile. Ferăstrăul cu lanț poate genera scânteii care pot aprinde pulberea sau vaporii.
- Pe parcursul întreruperilor de activitate, nu lăsați niciodată ferăstrăul cu lanț nesupravegheat și depozitați-l într-un loc sigur.
- Țineți întotdeauna aparatul cu ambele mâini. Apucați cu mâna dreaptă mânerul posterior, cu mâna stângă mânerul arcuit, chiar dacă sunteți stângaci. Nu dați drumul mânerelor!
- În timpul lucrului păstrați o distanță de siguranță față de dispozitivul de tăiere.
- Purtați echipamentul individual de protecție prescris.
- Purtați protecții adecvate pentru ochi, cap și zgomot!
- În cazul în care aveți păr lung, purtați o plasă pentru păr.
- Evitați o postură anormală.
- Fiți întotdeauna atent la mediul înconjurător și la posibilele pericole pe care nu le puteți auzi din cauza zgomotului aparatului.

- Nu trebuie să se afle alte persoane sau animale pe o rază de 15 metri în jurul zonei de tăiere, deoarece acestea pot fi rănite de obiectele aruncate.
- Nu utilizați aparatul pentru lucrări pentru care nu este destinat.
- Asigurați-vă o poziție stabilă și mențineți permanent echilibrul. Fiți deosebit de atent atunci când vă mișcați pe o pantă. Nu vă deplasați în nicio situație în alergare, ci mergeți la pas. Astfel puteți să controlați mai bine aparatul în situații neașteptate.
- Manifestați o precauție deosebită atunci când mergeți cu spatele. Pericol de împiedicare!
- Nu montați și nu manipulați niciodată dispozitivele de comutare instalate pe aparat.
- Tăiați întotdeauna cu viteză mare a lanțului, pentru evitarea pericolului reculului, alunecării sau blocării ferăstrăului cu lanț.
- Opriti imediat ferăstrăul dacă lanțul ferăstrăului s-a blocat în zona de tăiere.
- Nu încercați să scoateți cu forța șina de ghidare. Fixați zona de tăiere cu o pană sau cu o bară.
- La tăiere utilizați opritorul tip gheară al aparatului. Opritorul tip gheară servește la operarea mai sigură și mai ușoară a ferăstrăului cu lanț. Acesta sporește siguranța dumneavoastră la executarea lucrărilor de tăiat verticale. Așadar utilizați întotdeauna opritorul tip gheară. Se poate ancora în lemn și, astfel, se poate utiliza ca punct de pivotare. Pentru a evita pericolele, poziționați ferăstrăul întotdeauna cât se poate de drept și aproape de opritorul tip gheară.
- Evitați lucrările de tăiere în tufișuri, deoarece aici se pot prinde crenguțe în lanțul ferăstrăului și pot fi aruncate necontrolat în jur.
- Înainte de pornirea ferăstrăului, asigurați-vă că nu este atins lanțul aparatului.
- Nu tăiați piese din lemn aflate sub tensiune.
- Nu lucrați niciodată singur. Asigurați-va că aveți contact verbal vizual sau alt tip de contact cu o persoană care este în măsură să asigure măsuri de prim ajutor în caz de urgență.
- Atunci când așezați aparatul, motorul trebuie să fie întotdeauna oprit.
- La fiecare schimbare a locației, opriți motorul și montați capacul de protecție.
- Utilizați numai lanțuri de ferăstrău și șine aprobate de producător.
- Atunci când este activată frâna lanțului, aparatul nu trebuie să poată fi pornit. Verificați acest lucru înainte de fiecare utilizare. Dacă totuși aparatul poate fi pornit, dispuneți repararea acestuia de către un atelier specializat înainte de a-l utiliza în continuare.
- Lanțul ferăstrăului și șina formează echipamentul de tăiere. Pentru aparatul respectiv trebuie să se utilizeze numai echipamente de tăiere aprobate de producător. Combinarea de componente care nu se potrivesc între ele poate duce la răniri și la daune ireparabile ale aparatului. Nu este permisă combinarea și utilizarea lanțurilor și suporturilor de la producători diferiți.

Indicație privind vibrațiile:

- Influența vibrațiilor poate provoca leziuni ale nervilor și tulburări ale circulației sângelui în mâini și în brațe.
- Atunci când lucrați într-un mediu rece, purtați îmbrăcăminte caldă și păstrați-vă mâinile calde și uscate.
- Faceți pauze.
- În cazul în care constatați că pielea degetelor sau mâinilor amorțește, prezintă furnicături, doare sau se decolorează, întrerupeți lucrul cu mașina și consultați un medic dacă este cazul.
- **Valoarea declarată a intensității vibrațiilor a fost măsurată în conformitate cu o procedură de testare standardizată și poate fi utilizată pentru a compara o sculă electrică cu o altă sculă;**
- **Valoarea declarată a intensității vibrațiilor poate fi utilizată, de asemenea, pentru evaluarea inițială a expunerii.**
- **Valoarea intensității vibrațiilor poate să difere în timpul utilizării efective a sculei electrice de valoarea indicată, în funcție de modul în care este folosită scula electrică.**
- **Încercați să reduceți la maxim impactul vibrațiilor. Măsurile exemplificative pentru reducerea expunerii la vibrații includ purtarea mănușilor în timpul utilizării sculei și limitarea timpului de lucru. În acest caz, trebuie luate în considerare toate componentele ciclului de funcționare (de exemplu, momentele în care scula electrică este oprită și cele în care este pornită, dar funcționează fără expunere la sarcină).**

După utilizare

- **Opriti aparatul și verificați aparatul cu privire la deteriorări. Atenție, pericol! Dispozitivul de tăiere funcționează la ralanti!**
- **În cazul în care trebuie să realizați lucrări de întreținere și curățare la aparat, opriți aparatul.**
- **Așteptați întotdeauna oprirea completă a dispozitivului de tăiere și nu atingeți nici o piesă mobilă periculoasă fără a opri în prealabil aparatul.**
- **Nu curățați cu apă ferăstrăul cu lanț.**
- **Depozitați aparatul într-un loc sigur.**
- **Nu depozitați aparatul la îndemâna copiilor.**
- **Nu efectuați pe cont propriu lucrări de reparații la aparat, ci dispuneți realizarea acestora numai de către un specialist calificat sau într-un atelier de specialitate.**
- **Lăsați aparatul să se răcească înainte de a-l depozita.**

Instrucțiuni generale de siguranță

- **Piese de schimb trebuie să respecte cerințele stabilite de către producător.** Din acest motiv, utilizați numai piesele de schimb originale sau aprobate de către producător. La efectuarea înlocuirii, vă rugăm să respectați întotdeauna instrucțiunile de montaj incluse în pachetul de livrare
- **Solicitați efectuarea lucrărilor de reparații exclusiv de către un specialist calificat sau într-un atelier de specialitate.**
- **Utilizați ferăstrăul cu lanț numai la lumina zilei sau în condiții de iluminare artificială corespunzătoare.** Păstrați curățenia spațiului dumneavoastră de lucru și asigurați iluminarea corespunzătoare a acestuia.
- **Utilizați ferăstrăul cu lanț numai în condiții atmosferice fără umiditate.** Păstrați aparatul ferit de ploaie și umiditate și nu-l utilizați pe timp de furtună. Ca urmare a pătrunderii apei în ferăstrăul cu lanț crește riscul unui șoc electric.
- **Chiar și în cazul respectării instrucțiunilor de siguranță și operare există întotdeauna riscul de rănire și de a provoca daune materiale.** Fiți întotdeauna conștient de acest lucru.
- Se recomandă ca un utilizator începător să exerseze mai întâi tăierea buștenilor rotunzi pe o capră de tăiat lemne sau pe un suport.

Semnificația simbolurilor



Avertizare!



Citiți instrucțiunile de utilizare înainte de punerea în funcțiune!



Nu utilizați aparatul pe timp de ploaie, în condiții meteo nefavorabile sau în medii umede.



Pericol! Înainte de a efectua orice operațiune și în cazul în care cablul este deteriorat, decuplați și tecăru din priză!



Nivel garantat de putere acustică.



Purtați căști de protecție a auzului!



Purtați ochelari de protecție!



Purtați cască de protecție!



Purtați încălțăminte aderentă!



Purtați mănuși de protecție!



Pericol de recul!



Clasa de protecție II (izolație dublă)



Țineți întotdeauna aparatul cu ambele mâini!

Eticheta cu date tehnice

Poziție: Eticheta cu date tehnice este amplasată pe carcasa aparatului.

i Indicație

Marcajul are o valoare de documentație și nu trebuie schimbat sau făcut ilizibil.

Denumirea pieselor (imaginea **A**)

- 1** Șină (suport)
- 2** Lanț ferăstrău
- 3** Roată de reglare
- 4** Șurub de blocare
- 5** Indicator pentru nivelul de ulei
- 6** Buton de pornire pe mâner
- 7** Capac de protecție
- 8** Capacul rezervorului de ulei
- 9** Comutator de blocare a pornirii
- 10** Descărcare de tracțiune pentru cabluri
- 11** Motor
- 12** Mâner arcuit
- 13** Protecție pentru mână cu funcție de frână pentru lanț
- 14** Mâner

Punerea în funcțiune (imaginea **B**)



Avertizare!

Pericol de asfixiere pentru copii la joaca cu materialul de ambalare!

▶ Țineți neapărat materialul de ambalare departe de copii.

▶ Îndepărtați toate materialele de ambalare de pe aparat înaintea primei utilizări a acestuia.

Fixarea lanțului ferăstrăului (imaginea **1** - **4**)

- ▶ Desfaceți ș urubul de blocare **1** / **1** și scoateți capacul **1** / **2**.
- ▶ Plasați ș ina cu gaura alungită pe bolțul filetat **1** / **3**.

i Indicație

- ▶ Acordați atenție așezării corecte a bolțului de ghidare în gaura alungită a șinei **2**.
- ▶ Împingeți ș ina cât se poate de aproape de pinion.
- ▶ Poziționați lanțul ferăstrăului în jurul șinei și roții motoare **1** / **4**.

i Indicație

- ▶ Acordați atenție sensului corect de deplasare a lanțului ferăstrăului **3**.
- ▶ Verificați poziția șinei împreună cu lanțul ferăstrăului pe aparat **3**.
- ▶ Introduceți clema capacului în creștătură **4** / **1**.
- ▶ Plasați capacul **4** / **2**.
- ▶ Strângeți capacul cu ș urubul de blocare **4** / **3**.

Întinderea lanțului ferăstrăului (imaginea **5** și **6**)

i Indicație

- ▶ Lanțul ferăstrăului nu trebuie să atârne, ci trebuie să poată fi tras cca. 1-2 milimetri de pe șină **5**.
- ▶ Desfaceți ș urubul de blocare cât să se poată roti roata de reglare **6** / **1**.
- ▶ Învârțiți roata de reglare în sens orar pentru a întinde lanțul, respectiv în sens antiorar pentru a reduce tensiunea **6** / **2**.
- ▶ În timpul procesului de întindere trageți ș ina de vârf în sus.
- ▶ Strângeți din nou ș urubul de blocare **6** / **3**.
- ▶ Verificați din nou întinderea lanțului și așezarea corectă a lanțului ferăstrăului pe șină.

**Indicație**

În timpul perioadei de rodaj întindeți lanțul ferăstrăului după maxim cinci tăieri.

Ulei pentru lanțul ferăstrăului**Avertizare!**

Pericol de deteriorare a aparatului. În urma utilizării uleiului uzat pot să apară deteriorări la pompa de ulei, șină și lanț!

▶ Nu utilizați în nici un caz ulei uzat pentru lubrifierea lanțului ferăstrăului!

**Precauție!**

Daune aduse mediului

▶ Deoarece, în timpul utilizării, uleiul pentru lanțul ferăstrăului ajunge în mediul înconjurător, trebuie să se utilizeze uleiuri biodegradabile speciale pentru lanțuri de ferăstrău, pe bază de plante.

Atenție!

Aparatul se va utiliza numai cu suficient ulei pentru lanț.

▶ Verificați cantitatea de ulei pe baza indicatorului nivelului de ulei.

Umplerea cu ulei pentru lanț (imaginea 7)**Precauție!**

Pericol de alunecare din cauza uleiului vărsat

- ▶ Evitați să vărsați ulei.
- ▶ Ștergeți neapărat uleiul vărsat.

Atenție!

Aveți grijă să nu pătrundă murdărie în rezervorul de ulei.

- ▶ Deșurubați încet capacul rezervorului și scoateți-l 7 / 1.
- ▶ Umpleți cu atenție cu ulei pentru ungerea lanțului 7 / 2.
- ▶ Înșurubați din nou capacul rezervorului 7 / 3.

**Indicație**

Nivelul uleiului este vizibil pe indicatorul pentru nivelul de ulei.

Verificarea ungerii lanțului

- ▶ Verificați cantitatea de ulei din rezervor.
- ▶ Porniți aparatul.
- ▶ Mențineți lanțul ferăstrăului pentru o perioadă corespunzătoare de timp la cca. 15 cm deasupra unei suprafețe potrivite. În cazul unei ungeri suficiente, uleiul aruncat de lanțul ferăstrăului formează o urmă ușoară.

Conectarea la priză (imaginea 8)

i Indicație cu privire la cablul de alimentare

- ▶ Utilizați numai cabluri de alimentare care nu sunt avariate. Nu puneți în funcțiune produsul în cazul în care cablurile sunt avariate sau uzate.
- Cablul de alimentare nu poate prezenta orice lungime dorită (max. 50 m), în caz contrar puterea electromotorului va fi redusă. Cablul de alimentare trebuie să prezinte cel puțin un diametru de $3 \times 1,5 \text{ mm}^2$.
- Cablurile de alimentare mai lungi necesită diametre mai mari ale conductorilor.
- La nivelul cablurilor de alimentare apar deosebit de frecvent avarii la nivelul izolației. Cauzele acestei situații sunt reprezentate, printre altele, de: Zone de secționare ca urmare a tăierii cablului, zone de strivire, în cazul în care cablul de alimentare trece pe sub uși și ferestre, rupturi datorate îmbătrânirii izolației, zone de torsiune ca urmare a fixării sau a traseului necorespunzător al cablului de alimentare a aparatului.
- Cablurile de alimentare trebuie să prezinte cel puțin tipul H05RN-F și să dispună de 3 conductori. Este prevăzută obligația de imprimare a denumirii tipului pe cablul de alimentare. Achiziționați numai cabluri de alimentare cu marcaj!
- Ștecherile și dozele de cuplare la cablurile de alimentare trebuie realizate din cauciuc și protejate împotriva apei stropite.
- Cablurile de alimentare și cablurile de legătură trebuie verificate periodic cu privire la existența avariilor.

- Poziționați cablul de alimentare astfel încât să nu fie prins în timpul tăierii de crengi sau altele asemenea.
- În situația în care este avariat cablul de alimentare cu energie electrică a acestui aparat, este necesară înlocuirea acestuia cu un cablu special de alimentare, care poate fi achiziționat la producător sau de la serviciul de asistență pentru clienți.

i Indicație cu privire la cablul de alimentare

- Asigurați-vă că, la efectuarea verificării, cablurile sunt decuplate de la alimentarea cu energie electrică.
 - Desfășurați complet cablul de alimentare.
 - Verificați și punctele de intrare a cablurilor de alimentare la nivelul ștecherelor și al dozelor de cuplare pentru a identifica prezența de zone de torsiune.
- ▶ Formați o buclă cu cablul prelungitor și împingeți-o de jos în golul de la nivelul mânerului **8** / **1**.
- Poziționați bucla cablului prelungitor în jurul dispozitivului de detensionare a cablului și trageți ușor înapoi bucla pentru a o asigura.
- ▶ Cuplați ștecărușul cablului de alimentare de la rețea al ferăstrăului cu lanț la sistemul de prindere de la nivelul cablului prelungitor **8** / **2**.
- ▶ Conectați ștecărușul cablului de alimentare al cablului prelungitor la o priză de rețea.
- ✓ Ferăstrăul cu lanț este pregătit de utilizare.

i Indicații importante cu privire la dispozitivul de protecție împotriva curentului rezidual

Aceste dispozitive de protecție vă oferă protecție împotriva rănilor grave la atingerea cablurilor avariate, la apariția de erori de izolații și, în anumite situații, și la cablurile avariate și aflate sub tensiune.

- ▶ Utilizați un întrerupător de protecție împotriva curentului rezidual cu un curent de declanșare de 30 mA sau mai mic.

Operare (imaginea **C**)

i Indicație cu privire la intervalele de funcționare

- ▶ Vă rugăm să respectați prevederile regionale.
- ▶ Verificați perioadele de funcționare la autoritatea dumneavoastră locală de ordine publică.

- ▶ Înaintea fiecărei puneri în funcțiune:
- ▶ Verificați aparatul cu privire la deteriorări.
- ▶ Verificați poziția stabilă a tuturor pieselor.
- ▶ Verificați întinderea lanțului.
- ▶ Verificați ungera lanțului.
- ▶ Verificați funcționarea frânei lanțului.
- ▶ Verificați nivelul de ulei pentru lanțul ferăstrăului.
- ▶ Verificați aparatul cu privire la scurgeri.

Pornirea aparatului (imaginea **9**)



Avertizare!

Pericol de rănire sau de producere a prejudiciilor materiale.

▶ Țineți întotdeauna aparatul cu ambele mâini în timpul funcționării. Mâna dreaptă cuprinde mânerul și mâna stângă cuprinde mânerul arcuit.

- ▶ Îndepărtați capacul de protecție.
- ▶ Decuplați frâna lanțului.
- ▶ Acționați comutatorul de blocare a pornirii de pe mâner **9** / **1**.
- ▶ Acționați simultan butonul de pornire/oprire de pe mâner **9** / **2**.
- ✓ Aparatul este în funcțiune.

Oprirea aparatului

Aparatul se oprește imediat ce este eliberat butonul de pornire/oprire de pe mâner.

i Indicație

Trebuie să se monteze întotdeauna capacul de protecție după fiecare finalizare a lucrărilor sau transport/depozitare.

Verificarea frânei lanțului (imaginea **10**)

Frâna lanțului asigură blocarea imediată a lanțului ferăstrăului în cazul unui recul.

- ▶ Declanșarea manuală a frânei lanțului (în caz de urgență): Basculați protecția pentru mână în direcția vârfului și în **1**.
- ▶ Decuplarea frânei lanțului (poziția de lucru): Trageți protecția pentru mână în direcția mânerului arcuit până când se blochează **2**.

i **Indicație**

În cazul în care frâna lanțului este activată/-declanșată, motorul se oprește automat și în același timp. Aparatul poate fi repornit numai după ce a fost decuplată în prealabil frâna lanțului.

- ▶ Înainte de a începe lucrul cu aparatul, verificați funcționarea ireproșabilă a frânei lanțului.
- ▶ Pentru a activa frâna lanțului, basculați protecția pentru mână în direcția vârfului șinei.
- ▶ Porniți aparatul.
- ✓ Aparatul nu trebuie să poată fi pornit/lanțul nu trebuie să se miște.
- ▶ Pentru a decupla frâna lanțului, trageți protecția pentru mână până în spate.
- ▶ Porniți aparatul.
- ✓ Lanțul trebuie să se miște.
- ▶ Nu utilizați aparatul cu frâna lanțului nefuncțională/defectă. Înainte de a continua să utilizați aparatul, dispuneți repararea acestuia de către un atelier de specialitate.

i **Indicație**

Decuplați întotdeauna frâna lanțului doar înainte de a începe lucrul.

Lucrul cu ferăstrăul cu lanț**Avertizare!**

Pericol de rănire sau de producere a prejudiciilor materiale.

- ▶ Aveți grijă să aveți o poziție stabilă, în special atunci când lucrați deasupra înălțimii capului.
- ▶ Țineți ferăstrăul cu lanț departe de corp.
- ▶ Țineți aparatul cu două mâini. Mâna dreaptă cuprinde mânerul și mâna stângă cuprinde mânerul arcuit.
- ▶ Nu stați niciodată chiar sub creanga pe care o tăiați.
- ▶ Nu stați niciodată pe o scară sau pe o structură instabilă.
- ▶ Tăiați întotdeauna crengile în segmente.
- ▶ Nu lucrați niciodată într-o poziție de lucru periculoasă, în care puteți fi lovit de crengile care cad sau care sunt aruncate înapoi de pe sol.

**Precauție!**

Pericol de rănire prin tăiere cauzată de recul

- ▶ Nu tăiați lemn aflat sub tensiune.
- ▶ Nu tăiați arbuști sau tufișuri.

Instrucțiuni generale de lucru



Pericol!

Pericol de rănire prin tăiere cauzată de recul

- În cazul unui recul, ferăstrăul este aruncat brusc și incontrollabil către utilizator.
- ▶ Evitați lovirea unui obiect cu vârful și inei.
- ▶ Exerțiți o presiune constantă asupra aparatului, totuși nu cu putere exagerată.

Această secțiune tratează tehnica de lucru de bază cu aparatul.

Informațiile oferite nu înlocuiesc formarea profesională și experiența de lungă durată a unui specialist.

- ▶ Înainte de utilizare, familiarizați-vă în detaliu cu tehnica de tăiere cu ferăstrău cu lanț. Găsiți indicații în literatura de specialitate. Recomandăm participarea la școli și cursuri adecvate. Explicațiile din această secțiune servesc doar ca o completare!
- ▶ Evitați neapărat atingerea lemnului sau a altor obiecte solide cu zona și inei reprezentată în imaginea **11**. Pentru a reduce pericolul de rănire în cazul unui recul, aparatul este echipat cu o frână pentru lanț, care se declanșează automat în urma unei lovituri și lanțul se oprește imediat. Din motive de siguranță, starea de funcționare a frânei pentru lanț trebuie verificată înainte de fiecare utilizare a aparatului. În cazul reculurilor cu intensitate redusă, este posibil ca frâna pentru lanț să nu se declanșeze. Din acest motiv este important ca aparatul să fie ținut bine cu ambele mâini. Doar un mod de lucru prudent și corect poate reduce considerabil riscul unui recul!



Pericol!

Pericol de răniri grave sau chiar de deces

- ▶ Evitați să efectuați orice lucrare pentru care nu sunteți pregătit și suficient!
- ▶ Spre sfârșitul tăierii trebuie acordată o atenție crescută, deoarece pendularea ferăstrăului cu lanț prezintă un risc de rănire ridicat. Evitați riscul de recul, de sărire și alunecare a ferăstrăului cu lanț prin:
 - lucrul chibzuit, corect, ținerea ferăstrăului cu ambele mâini și cu o prindere sigură
 - Urmăriți vârful și inei
 - nu tăiați cu vârful și inei
 - nu tăiați mai multe crengi dintr-o dată
 - Introduceți doar cu mare atenție lanțul ferăstrăului într-o tăietură începută
 - în zona trunchiului, aveți grijă la forțele care pot închide decalajul de tăiere și bloca ferăstrăul cu lanț
 - lucrați numai cu un lanț ascuțit și întins corect

Tehnica de tăiere

Tăiere prin tragere (imaginea **11**)

Prin această tehnică se taie de sus în jos, cu partea de jos a și inei. În acest caz, lanțul ferăstrăului împinge aparatul înainte față de utilizator. Aici, muchia frontală a aparatului formează un suport care absoarbe forțele rezultate din tăierea trunchiului copacului. La tăierea prin tragere, utilizatorul are considerabil mai mult control asupra aparatului și poate evita mai bine reculul. În consecință, ar trebui să se prefere utilizarea acestei tehnici.

Tăierea prin împingere (imaginea 12)

Prin această tehnică se taie de jos în sus, cu partea de sus a ș inei. Lanțul ferăstrăului împinge aparatul înapoi, spre utilizator. Dacă ș ina se înclină, aparatul poate fi aruncat cu mare forță către utilizator.

Doborârea unui copac (imaginea 13 și 14)



Avertizare!

Pericol de rănire

- ▶ Lucrările de doborâre și de curățare a crengilor trebuie să fie executate doar de persoane școlarizate!

Înainte de a începe lucrările de doborâre asigurați-vă că:

- în zona de doborâre 13 / A a copacului nu trebuie să se afle persoane sau animale.
- trebuie să existe o cale de evacuare fără obstacole pentru toți cei implicați. O retragere 13 / B se realizează în mod oblic, în direcție opusă direcției de cădere.
- zona din jurul trunchiului trebuie să fie fără obstacole (pericol de împiedicare)
- următorul loc de lucru trebuie să se afle la o distanță de cel puțin la două lungimi și jumătate de trunchi. Înaintea doborârii trebuie să se verifice direcția de cădere a copacului și să se asigure faptul că este o distanță de 2½ lungimi de copac atât față de obiecte, cât și față de persoane sau animale.
- La doborârea copacilor trebuie să se aibă grijă să nu se expună la pericole alte persoane, să nu se lovească cabluri de alimentare și să nu se provoace daune materiale. În cazul în care un copac intră în contact cu un cablu de alimentare, trebuie să se anunțe imediat compania furnizoare.
- În cazul lucrărilor de tăiere în pantă, operatorul ferăstrăului cu lanț trebuie să se afle deasupra zonei de cădere a copacului, deoarece, după cădere, copacul se poate rostogoli sau aluneca la vale.

- Înaintea doborârii, pentru a putea evalua direcția de cădere a copacului, trebuie să se ia în considerare înclinarea naturală a copacului, poziția crengilor mari și direcția vântului.
- Trebuie să se îndepărteze de pe copac murdăria, pietrele, scoarța desprinsă, cuiele, scoabele și cablurile.

Doborârea unui copac se realizează în doi pași 14 :

- ▶ Se taie trunchiul pe aproximativ o treime din diametru, pe partea direcției de cădere 14 / 1. Prin aceasta se evită blocarea lanțului ferăstrău lui sau a ș inei la efectuarea celei de-a doua creștături.
- ▶ Pe partea opusă se realizează tăietura pentru doborâre 14 / 2, care trebuie să se afle ceva mai sus decât creștătura pentru doborâre (cca. 3-5 cm).

Tăietura pentru doborâre se realizează paralel cu creștătura orizontală. Tăietura pentru doborâre trebuie efectuată numai atât de adânc încât să se mai păstreze o bucată de lemn care să acționeze precum o balama. Bucata de lemn rămasă împiedică rotirea copacului și căderea acestuia în direcția greșită. Nu tăiați bucata de lemn rămasă. La apropierea tăieturii pentru doborâre de bucata de lemn, copacul ar trebui să înceapă să cadă. Dacă se pare că arborele nu cade în direcția dorită sau se înclină înapoi și ferăstrăul este prins, întrerupeți tăietura pentru doborâre și utilizați pene din lemn, plastic sau aluminiu pentru a deschide tăietura și pentru a doborî copacul în direcția dorită. Dacă arborele începe să cadă, îndepărtați ferăstrăul din tăietură, opriți-l, așezați-l și părăsiți zona de pericol pe calea de evacuare stabilită. Aveți grijă la crengile căzute și nu vă împiedicați.

**Avertizare!**

Pericol de rănire

- ▶ Nu tăiați complet trunchiul copacului.
- ▶ Zona **14** / **C** servește ca „balama” și asigură o zonă de cădere definită.
- ▶ La doborâre stați numai în lateralul copacului care urmează să fie doborât!

Aveți grijă la poziția stabilă și la distribuirea egală a greutateii pe ambele picioare. Dacă este posibil, trunchiul ar trebui susținut cu crengi, grinzii sau pene.

Trunchiurile aflate pe sol**Atenție!**

Asigurați-vă că, la tăierea trunchiului, șina nu atinge solul!

Dacă întreaga lungime a copacului se sprijină uniform, se taie de sus.

Trunchiuri sprijinite (imaginea **15)**

Recomandăm ca trunchiurile care trebuie tăiate să fie sprijinite pe capre pentru tăiat lemne. Dacă acest lucru nu este posibil, trunchiul trebuie ridicat și susținut cu ajutorul crengilor sau blocurilor de susținere.

În zona **15** / **A** se taie mai întâi, de sus în jos, până la aproximativ o treime din diametrul trunchiului, apoi tăietura finală se realizează de jos în sus.

În zona **15** / **B** se taie mai întâi, de jos în sus, până la aproximativ o treime din diametrul trunchiului, apoi se taie de sus.

**Avertizare!**

Pericol de rănire

- Așchiile de lemn sau șina înclinată pot provoca răniri grave!
- ▶ Nu tăiați trunchiuri aflate sub tensiune!

Îndepărtarea crengilor

- ▶ Lucrați întotdeauna pe partea opusă crengii respective.
- ▶ Porniți de jos în sus pe trunchi.
- ▶ Ghidați întotdeauna ferăstrăul de sus în jos prin lemn.
- ▶ La curățarea de crengi a trunchiurilor doborâte, tăiați întotdeauna crengile care stau în sus.
- ▶ Tăiați crengile de sprijin dacă trunchiul a fost tăiat pe lungime.

**Avertizare!**

Pericol de rănire

- ▶ Crengile sprijinite sau care se află sub tensiune pot bloca în lemn lanțul ferăstrăului!
- ▶ Crengile care se află sub tensiune trebuie tăiate de jos în sus, pentru a evita blocarea ferăstrăului.

La lucrările de tăiere pe pantă, stați întotdeauna mai sus față de trunchiul copacului. Pentru a menține controlul complet în timpul „tăierii complete”, reduceți presiunea către finalul tăierii, fără a slăbi prinderea mânerelor. Aveți grijă ca lanțul ferăstrăului să nu atingă solul. După finalizarea tăieturii, așteptați oprirea completă a lanțului ferăstrăului înainte de a îndepărta ferăstrăul cu lanț. Opriți întotdeauna motorul ferăstrăului cu lanț înainte de a trece de la un copac la altul.

Întreținere



Avertizare!

Pericol de rănire

- ▶ Scoateți ștecărul din priză înaintea lucrărilor de întreținere.



Avertizare!

Pericol de rănire sau de producere a prejudiciilor materiale.

- ▶ Efectuați lucrările de întreținere și curățare la aparat numai cu motorul oprit, și techerul scos din priză și dispozitivul de tăiere oprit.
- ▶ Dispuneți efectuarea lucrărilor de reparare și întreținere, precum și schimbarea elementelor de siguranță numai de către un specialist calificat sau de un atelier specializat.
- ▶ Purtați mănuși de protecție la toate lucrările la lanțul ferăstrăului.

- ▶ Verificați în mod regulat cablul de alimentare cu privire la deteriorarea izolației.
- ▶ Înainte de fiecare utilizare verificați funcționarea ireproșabilă a frânei pentru lanț.
- ▶ Verificați întinderea lanțului înainte de fiecare utilizare, precum și în cazul lucrărilor cu durată mare.
- ▶ Verificați în mod regulat nivelul de ulei pentru lanțul ferăstrăului.
- ▶ Dispuneți în mod regulat ascuțirea lanțului ferăstrăului de către un atelier specializat.
- ▶ Dispuneți, cel puțin o dată pe an, întreținerea aparatului de către un atelier specializat.

Curățare



Avertizare!

Pericol de rănire cauzat de dispozitivul de tăiere

- ▶ Înainte de curățare, opriți aparatul, scoateți și tecărul din priză și așteptați oprirea dispozitivului de tăiere.

Atenție!

Nu utilizați agenți de curățare sau solvenți. Aceștia pot deteriora iremediabil echipamentul.

Substanțele chimice pot ataca componentele din plastic ale aparatului.

- ▶ După fiecare utilizare, curățați aparatul, în special fanțele pentru aerisire, cu o lavetă uscată, respectiv cu o perie, în cazul murdăririi puternice.
- ▶ Curățați lanțul ferăstrăului cu atenție după fiecare utilizare.
Curățați în mod regulat canelura de ghidare a uleiului (canelura de rulare a lanțului ferăstrăului) de pe și înă cu ajutorul unei perii.
- ▶ După fiecare utilizare, pulverizați ulei de îngrijire pe lanțul ferăstrăului, pentru a garanta o durată de viață mare. Pentru aceasta, utilizați pe cât posibil lubrifianți ecologici.

Atenție!

Nu pulverizați niciodată aparatul cu apă sau cu un dispozitiv de curățare cu presiune ridicată.

Transport și depozitare



Avertizare!

Pericol de rănire cauzat de dispozitivul de tăiere

- ▶ Opriiți aparatul, scoateți și țecărul din priză și așteptați ca dispozitivul de tăiere să se oprească înainte de orice transport și depozitare.
- ▶ Înaintea transportului sau depozitării activați frâna pentru lanț și montați capacul de protecție.

Depozitare

- ▶ Efectuați lucrările de curățare și de întreținere înaintea depozitării.
- ▶ Depozitați aparatul într-un spațiu uscat și care nu se află la îndemâna copiilor.
- ▶ Aveți grijă ca în timpul depozitării să nu se poată scurge ulei pentru ungerea lanțului.
- ▶ Poziționați aparatul cât se poate de orizontal, cu bușonul rezervorului de ulei în sus. În cazul depozitării pe durate mai lungi (patru săptămâni sau mai mult), îndepărtați uleiul pentru ungerea lanțului din aparat pentru a evita rezinificarea pompei de ungere.
- ▶ Păstrați aparatul și în special componentele sale din plastic departe de lichidul de frână, benzină, produsele petroliere, uleiuri penetrante etc. Acestea conțin substanțe chimice care pot deteriora, ataca sau distruge componentele din plastic ale aparatului.
- ▶ Îngrășămintele și alte substanțe chimice pentru grădină conțin substanțe care pot acționa puternic coroziv asupra pieselor metalice ale aparatului. Așadar nu depozitați aparatul în apropierea acestor substanțe.

Date tehnice

Model (Nr. Kaufland)	1185159
Cablu de alimentare	2400W
Tensiune nominală	220-240 V~ (curent alternativ), 50 Hz
Turație la ralanti	7000 min ⁻¹
Clasa de protecție	II
Tip protecție	IPXO
Viteza lanțului (v ₀)	13 m/s
Greutate (cu suport și lanț pentru ferăstrău)	5,3 kg
Capacitatea rezervorului:	340ml
Lanț ferăstrău (tip)	Oregon 91P057X, recul redus Cutter 0,05, 3/8", 28
Suport	Oregon 160SDEA041 112364
Grosimea lanțului	1,3 mm
Dinți pinionului.	3 dinți
Lungimea lamei	405 mm
Lungimea de tăiere	375 mm
Presiune acustică (L _{PA})	97,2 dB(A)
Nesiguranță (K _{WA})	3 dB(A)
Nivel de putere acustică (L _{WA})	110,2 dB(A)
Nesiguranță (K _{WA})	3 dB(A)
Nivel de putere acustică garantat	114 dB(A)
Vibrație (a _h)	6,982 m/s ²
Nesiguranță (K)	1,5 m/s ²

Informații referitoare la zgomot



Avertizare!

În timpul funcționării, nivelul de zgomot poate depăși 114 dB (A).

- Pericol de rănire gravă și de producere a traumelor auditive.
- ▶ Utilizați căștile de protecție auditivă.

Remedierea defecțiunilor



Avertizare!

Pericol de rănire sau de producere a prejudiciilor materiale.

- ▶ Înainte de a efectua orice lucrare, opriți aparatul și scoateți ștecărul din priză.
- ▶ Nu desfaceți aparatul, în cazul în care aveți dubii, consultați în toate situațiile un atelier de service.

Problemă	Cauze posibile	Remedierea defecțiunilor
Nicio funcție, ferăstrăul cu lanț nu poate fi pornit.	Ștecărul de aliment aer de la rețea nu este cuplat corect în mufa cablului prelungitor.	Verificați ștecărul
	Ștecărul cablului prelungitor nu este conectat corect la priza de rețea.	
	Priza de rețea nu este alimentată cu energie electrică.	
Lanțul ferăstrăului se încinge.	Cablu defect	Apelați la un atelier de specialitate
	Lanțul este prea întins	Reglați întinderea lanțului
Lanțul ferăstrăului este uscat	Frecare prea mare din cauza lipsei ungerii.	Umpleți cu ulei pentru lanțul ferăstrăului
	Lanțul ferăstrăului este tocit	Apelați la un atelier de specialitate
Funcționare neregulată, vibrații puternice.	Nu este ulei în rezervor.	Umpleți cu ulei pentru lanțul ferăstrăului
	Canelura pentru ghidarea uleiului este înfundată	Curățați și ina
	Lanțul nu este suficient de întins.	Reglați întinderea lanțului
Aparatul se oprește.	Lanțul ferăstrăului este montat în direcția greșită.	Montați corect lanțul ferăstrăului
	Lanțul ferăstrăului sau ș ina deteriorate.	Apelați la un atelier de specialitate
	Temperatura aparatului (echipamentul electronic) este prea mare.	Lăsați aparatul să se răcească și, dacă este cazul, curățați fantele de aerisire.
Aparatul nu poate fi pornit.	Declanșare supracurent	În cazul reparației, apelați la un atelier de specialitate.
	Declanșare supracurent	În cazul reparației, apelați la un atelier de specialitate.
Tăiere insuficientă	Lanțul ferăstrăului este tocit	Apelați la un atelier de specialitate
	Lanțul ferăstrăului este uzat	Schimbarea lanțului ferăstrăului

Înlăturarea ecologică



Eliminarea ambalajului

Ambalajul produsului este fabricat din materiale reciclabile. Eliminați materialele de ambalare în conformitate cu marcajele acestora prin intermediul centrelor publice de colectare, respectiv în conformitate cu prevederile naționale specifice.

Instrucțiuni de eliminare a articolelor electrice



Nu eliminați aparatele electrice împreună cu deșeurile menajere. În conformitate cu Directiva europeană 2012/19/UE privind deșeurile de echipamente electrice și electronice și conform transpunerii în legislația națională, echipamentele electrice folosite trebuie colectate separat și reciclate într-o modalitate ecologică. Alternativa de reciclare la solicitarea de restituire: Proprietarul sculei electrice este obligat, în mod alternativ la restituire, să participe la reciclarea corectă în asociere cu renunțarea la dreptul de proprietate. Echipamentul vechi poate fi, de asemenea, predat la un centru de colectare care efectuează o eliminare în sensul legii naționale referitoare la economia circulară și gestionarea deșeurilor. Nu sunt vizate accesorii și piese conexe fără componente electrice, atașate la echipamentele vechi.

Indicații suplimentare privind eliminarea

Predați aparatul electric uzat fără a afecta re folosirea sau valorificarea a acestuia. Aparatele electrice uzate pot conține substanțe poluante. În cazul manipulării necorespunzătoare sau deteriorării aparatului, cu ocazia valorificării ulterioare, aceste substanțe pot cauza probleme de sănătate sau infesta apa și solul.

Garanția

Kaufland vă acordă o garanție de 3 ani de la data cumpărării.

Sunt exceptate de la garanție daunele provocate ca urmare a nerespectării instrucțiunilor de folosire, utilizării abuzive, manipulării necorespunzătoare, reparațiilor neautorizate sau întreținerii și îngrijirii insuficiente.

Declarație de conformitate



Informațiile cu privire la standarde pot fi găsite pe declarația de conformitate CE atașată.

Obsah

Rozsah dodávky	110
Bezpečnosť	110
Uvedenie do prevádzky	120
Prevádzka	123
Údržba	128
Preprava a skladovanie	129
Technické údaje	129
Odstránenie porúch	130
Ekologické odstránenie	131
Záruka	131
Vyhlasenie o zhode	131

Vážená zákazníčka, vážený zákazník!

Blahoželáme vám ku kúpe vášho nového prístroja. Rozhodli ste sa pre produkt s vynikajúcim pomerom cena/výkon, ktorý vám prinesie veľa potešenia.

Bezpečnosť



Pred prvým použitím prístroja si pozorne prečítajte tento návod na obsluhu a postupujte podľa toho.

Uschovajte si tento návod na obsluhu na neskoršie použitie alebo pre nasledujúceho majiteľa.

- Pred prvým použitím si bezpodmienečne prečítajte bezpečnostné pokyny! Nedodržanie návodu na obsluhu a bezpečnostných pokynov môže viesť k poškodeniu prístroja a nebezpečenstvám pre obsluhujúceho a ostatné osoby.
- Všetky osoby majúce dočinenia s uvedením do prevádzky, obsluhou a údržbou prístroja musia byť zodpovedajúco kvalifikované.

Zákaz neoprávnených zmien a prestavieb

Je zakázané vykonávať zmeny na zariadení alebo pridávať akékoľvek príslušenstvo. Takéto zmeny môžu viesť k zraneniam osôb a chybovým funkciám.

- Opravy prístroja smú vykonávať len poverené a vyškolené osoby. Používajte pritom stále originálne náhradné diely. Tým sa zabezpečí, že bezpečnosť prístroja zostane zachovaná.

Rozsah dodávky

- Prístroj
 - Rezácia vodiaca lišta (lišta)
 - Ochranný kryt lišty
 - Pílová reťaz
 - Návod na obsluhu
- Skontrolujte, či vám boli dodané všetky diely a či sa prístroj pri preprave nepoškodil. Poškodený prístroj neuvádzajte do prevádzky! V prípade poškodenia sa obráťte na niektorú z pobočiek Kaufland.

Informačné symboly tohto návodu

Značky a symboly v tomto návode vám majú pomôcť bezpečne používať návod a prístroj.



Upozornenie:

Informácie o najefektívnejšom, príp. najpraktickejšom použití.



Vykonanie činnosti

Požaduje vykonanie činnosti.



Výsledok činnosti

Výsledok poradia vykonania činnosti.



Označovanie obrázkov



Čísla pozície, čísla obrázkov

Úrovne nebezpečnosti informácií o nebezpečnosti

V tomto návode na obsluhu sú použité nasledujúce stupne nebezpečnosti na označenie potenciálnych nebezpečností:



Nebezpečnosť!

Hrozí nebezpečná situácia, a ak sa neprijmú opatrenia, vedie k vážnym poraneniam alebo dokonca k smrti.



Varovanie!

Nebezpečná situácia môže vzniknúť, a ak sa neprijmú opatrenia, vedie k vážnym poraneniam alebo dokonca k smrti.



Upozornenie!

Nebezpečná situácia môže vzniknúť, a ak sa neprijmú opatrenia, vedie k ľahkým alebo miernym poraneniam.

Pozor!

Môže vzniknúť potenciálne škodlivá situácia, a ak sa jej nezabráni, vedie k vecným škodám.

Štruktúra informácií o nebezpečnosti

Informácie o nebezpečnosti sú usporiadané podľa nasledujúcej štruktúry:



Výstražné slovo

Druh a zdroj nebezpečnosti!

- Dôsledky nedodržania
- ▶ Opatrenia na zabránenie nebezpečnosti

Použitie v súlade s určením

Elektrická reťazová píla je určená výlučne

- na rezanie dreva so schválenými originálnymi pílovými reťazami a rezacími vodiacími lištami.
- na používanie zodpovedajúc v tomto návode na obsluhu uvedených opisov a bezpečnostných pokynov.

Akékoľvek iné použitie sa považuje za neúčelové. Za škody spôsobené neúčelovým používaním je zodpovedný používateľ.

Bezpečnosť detí a osôb

- Tento prístroj nesmú používať osoby so zníženými fyzickými, zmyslovými alebo duševnými schopnosťami alebo s nedostatkom skúseností a vedomostí, aj keď sú pod dohľadom a boli poučené o bezpečnom používaní prístroja a porozumeli nebezpečenstvám, ktoré z toho môžu vyplývať.
- Deti sa nesmú s prístrojom hrať.
- Deti nesmú vykonávať čistenie a údržbu prístroja.
- Prístroj nepoužívajte s poškodenými alebo nenamontovanými bezpečnostnými zariadeniami.
- Nikdy nebežte, ale pohybujte sa pokojným tempom.
- Vždy čakajte na zastavenie pílovej reťaze.

Všeobecné bezpečnostné pokyny pre elektrické náradie



VAROVANIE! Prečítajte si všetky bezpečnostné pokyny a príkazy.

Nedodržanie bezpečnostných pokynov a príkazov môže viesť k úrazu elektrickým prúdom, požiaru a/alebo vážnym zraneniam.

Uchovajte si všetky bezpečnostné pokyny a príkazy pre budúcnosť.

Výraz „elektrické náradie“ použitý v bezpečnostných pokynoch sa vzťahuje na elektrické náradie napájané zo siete (so sieťovým káblom) a na elektrické náradia poháňané akumulátorom (bez sieťového kábla).

1) Bezpečnosť na pracovisku

a) Udržiavajte pracovnú oblasť čistú a dobre osvetlenú.

Neporiadok alebo neosvetlené pracovné priestory môžu viesť k úrazom.

b) Nepracujte s elektrickým náradím v prostredí s nebezpečenstvom výbuchu, kde sú prítomné horľavé kvapaliny, plyny alebo prach.

Elektrické náradie vytvára iskry, ktoré môžu zapáliť prach alebo výpary.

c) Počas používania elektrického náradia dbajte na neprítomnosť detí a iných osôb.

Pri nepozornosti môžete stratiť kontrolu nad prístrojom.

2) Elektrická bezpečnosť

a) Pripojná zástrčka elektrického náradia musí byť vhodná pre zásuvku.

Zástrčka sa nesmie žiadnym spôsobom meniť. Nepoužívajte zástrčky adaptéra spolu s ochranným uzemnením elektrického náradia. Nezmenené zástrčky a zodpovedajúce zásuvky znižujú riziko úrazu elektrickým prúdom.

b) Zabráňte kontaktu telom s uzemnenými povrchmi, ako sú rúry, ohrievače, sporáky a chladničky.

Existuje zvýšené riziko úrazu elektrickým prúdom, ak je vaše telo uzemnené.

c) Elektrické náradie držte mimo dosahu dažďa alebo vlhkosti. Prenikanie vody do elektrického náradia zvyšuje riziko úrazu elektrickým prúdom.

d) Nevyužívajte kábel na prenášanie elektrického náradia, zavesenie alebo ťahanie zástrčky z elektrickej zásuvky.

Kábel držte mimo dosahu tepla, oleja, ostrých hrán alebo pohyblivých častí. Poškodené alebo zamotané káble zvyšujú riziko úrazu elektrickým prúdom.

e) Pri práci s elektrickým náradím vonku používajte iba predĺžovacie káble, ktoré sú vhodné na vonkajšie použitie.

Použitie vhodného predĺžovacieho kábla pre vonkajšie použitie, znižuje riziko úrazu elektrickým prúdom.

f) Ak je prevádzka elektrického náradia vo vlhkom prostredí nevyhnutná, použite prúdový chránič. Použitie prúdového chrániča znižuje riziko úrazu elektrickým prúdom.

3) Bezpečnosť osôb

a) Buďte pozorní, dávajte pozor na to, čo robíte, a pri práci s elektrickým náradím sa správajte rozumne.

Nepoužívajte elektrické náradie, ak ste unavení alebo pod vplyvom drog, alkoholu alebo liekov. Moment nepozornosti pri používaní elektrického náradia môže viesť k vážnym zraneniam.

b) Používajte osobné ochranné prostriedky a vždy ochranné okuliare. Nosenie osobných ochranných prostriedkov, ako je ochranná maska proti prachu, protišmyková bezpečnostná obuv, ochranná helma alebo chrániče sluchu v závislosti od typu a používania elektrického náradia, znižuje riziko zranení.

c) Zabráňte neúmyselnému spusteniu do prevádzky.

Presvedčte sa, že je elektrické náradie vypnuté, skôr než ho pripojíte, zaradíte alebo dáte do elektrickej siete a/alebo na akumulátor. Ak máte pri prenášaní elektrického náradia prst na prepínači alebo ak pripojíte prístroj na napájanie prúdom, môže to viesť k úrazom.

d) Pred zapnutím elektrického náradia odstráňte nastavovacie nástroje alebo kľúče.

Nástroj alebo kľúč umiestnený v rotujúcej časti elektrického náradia môže spôsobiť zranenia.

e) Vyhnite sa abnormálnemu držaniu tela.

Zaujmite stabilný postoj a neustále udržiavajte rovnováhu. Tým môžete lepšie kontrolovať elektrické náradie v neočakávaných situáciách.

f) Noste vhodný odev. Nenoste žiadne voľné oblečenie alebo šperky. Držte vlasy, odev a rukavice bokom od pohybujúcich sa častí. Voľný odev, šperky alebo dlhé vlasy môžu zachytiť pohybujúce sa časti.

g) Ak je možné namontovať zariadenia na odsávanie a zber prachu, presvedčte sa, či sú tieto pripojené a správne používané. Použitie odsávača prachu môže znížiť ohrozenia vplyvom prachu.

4) Použitie a ošetrovanie elektrického náradia

a) Prístroj nepreťažujte. Používajte pre svoju prácu na to vhodné elektrické náradie. So správnym elektrickým náradím pracujete lepšie a bezpečnejšie v určenom rozsahu výkonu.

b) Nepoužívajte elektrické náradie, ktorého vypínač je chybný. Elektrické náradie, ktoré sa nedá zapnúť ani vypnúť, je nebezpečné a musí byť opravené.

c) Odpojte zástrčku z elektrickej zásuvky a/alebo vyberte akumulátor pred vykonaním nastavení prístroja, výmenou príslušenstva alebo odložením prístroja. Toto preventívne opatrenie zabraňuje neúmyselnému naštartovaniu elektrického náradia.

d) Nevyužitú elektrické náradie uschovávajú mimo dosahu detí. Nedovoľte, aby používali prístroj osoby, ktoré s ním neboli oboznámené alebo nečítali tieto pokyny. Elektrické náradie je nebezpečné, keď ho používajú neskúsené osoby.

e) Svedomite sa starajte o elektrické náradie. Skontrolujte, či pohyblivé časti pracujú správne a nie sú zaseknuté, zlomené alebo poškodené tak, že by ovplyvnili funkciu elektrického náradia. Pred nasadením prístroja nechajte poškodené diely opraviť. Mnohé úrazy majú príčinu v nesprávne udržiavanom elektrickom náradí.

f) Udržiavajte strihacie nástroje ostré a čisté. Starostlivo udržiavané strihacie nástroje s ostrými strihacími hranami sa menej zasekávajú a sú ľahšie vedené.

g) Používajte elektrické náradie, príslušenstvo, vložené nástroje atď. podľa týchto pokynov. Zohľadnite pri tom pracovné podmienky a vykonávajúcu činnosť. Použitie elektrického náradia na iné ako určené účely môže viesť k nebezpečným situáciám.

5) Servis

a) **Elektrické náradie musí opravovať iba kvalifikovaný odborný personál použitím len originálnych náhradných dielov.** Tým sa zabezpečí, že bezpečnosť elektrického náradia zostane zachovaná.

Bezpečnostné pokyny pre pilové reťaze

- **Pri bežiacjej pile držte všetky časti tela mimo pilovej reťaze. Pred spustením píly sa uistite, že sa pilová reťaz nedotýka ničoho.** Pri prácach s reťazovou pilou môže chvíľa nedbanlivosti spôsobiť, že pilová reťaz zachytí odev alebo časti tela.
- **Reťazovú pilu držte vždy pravou rukou za zadnú rukoväť a ľavou rukou za prednú rukoväť.** Držanie reťazovej píly v opačnom pracovnom postoji zvyšuje riziko poranení a nesmie sa používať.
- **Držte elektrické náradie za izolované plochy rukoväti, pretože pilová reťaz sa môže dostať do kontaktu s vlastným sieťovým káblom.** Pri kontakte pilovej reťaze s elektrickým vedením sa môže na kovové časti prístroja dostať napätie a dôjsť k zasiahnutiu elektrickým prúdom.
- **Používajte ochranné okuliare a ochranu sluchu. Odporúča sa použitie ďalších ochranných prostriedkov na hlavu, ruky, nohy a chodidlá.** Vhodné ochranné oblečenie znižuje nebezpečenstvo poranenia spôsobeného lietajúcim trieskovým materiálom a náhodným kontaktom s pilovou reťazou.
- **Nepracujte s reťazovou pilou na strome.** Pri práci na strome existuje nebezpečenstvo poranenia.
- **Vždy dbajte na pevný postoj a reťazovú pilu používajte iba vtedy, keď stojíte na pevnom, bezpečnom a rovnom povrchu.** Klzké povrchy alebo nestabilné plochy na státie, ako je napríklad rebrík, môžu viesť k strate rovnováhy alebo kontroly nad reťazovou pilou.
- **Pri rezaní vetvy pod pnutím rátajte s tým, že sa odpruží.** Keď sa uvoľní prutie v drevených vláknach, napnutá vetva môže trafiť obsluhujúcu osobu a/alebo vytrhnúť reťazovú pilu z kontroly.
- **Obzvlášť opatrní buďte pri rezaní krovia a mladých stromov.** Tenký materiál sa môže zachytiť v pilovej reťazi a zasiahnuť vás alebo dostať z rovnováhy.
- **Reťazovú pilu nosťe vo vypnutom stave za prednú rukoväť, s odvrátenou pilovou reťazou od tela. Pri preprave alebo skladovaní reťazovej píly vždy nasadte ochranný kryt.** Starostlivé zaobchádzanie s reťazovou pilou znižuje pravdepodobnosť náhodného kontaktu s pilovou reťazou.
- **Dodržiavajte pokyny na mazanie, napnutie reťaze a výmeny príslušenstva.** Nesprávne napnutá alebo namazaná reťaz sa môže buď roztrhnúť, alebo sa zvýši riziko spätného nárazu.
- **Udržujte rukoväte suché, čisté a neznečistené olejom a tukom.** Mastné, zaolejšované rukoväte sú klzké, čo môžu viesť k strate kontroly.

- **Len na pílenie dreva. Nepoužívajte retazovú pílu na práce, na ktoré nie je určená. Príklad: Nepoužívajte retazovú pílu na rezanie plastov, muriva alebo stavebných materiálov, ktoré nie sú vyrobené z dreva.** Používanie retazovej píly na neúčelové práce môže viesť k nebezpečným situáciám.

Príčiny a zabránenie spätnému nárazu:

Spätný náraz sa môže vyskytnúť, ak sa špička vodiacej lišty dotkne predmetu alebo ak sa drevo ohýba a pílová retaz sa zasekne do rezu. Dotyk špičky lišty môže viesť v niektorých prípadoch k neočakávanej, dozadu smerujúcej spätnej reakcii, pri ktorej je vodiaca lišta zrazená nahor a v smere k obsluhujúcemu.

Zablokovanie pílovej retaze v hornej hrane vodiacej lišty môže rýchlo zatlačiť lištu späť v smere obsluhy.

Každá z týchto reakcií môže spôsobiť stratu kontroly nad pílou a privodiť vážne zranenie. Nespoliehajte sa výlučne na bezpečnostné zariadenia zabudované v retazovej píle.

Ako používateľ retazovej píly by ste mali prijať rôzne opatrenia, aby ste mohli pracovať bez úrazov a poranení.

Spätný náraz je následkom nesprávneho alebo chybného použitia elektrického náradia.

Tomu možno predísť vhodnými opatreniami, ako je opísané nižšie:

- **Držte pílu pevne v oboch rukách, pričom palec a prsty zovierajú rukoväť retazovej píly. Postavte sa do polohy, v ktorej môžete odolať silám spätného nárazu.** Ak sa prijímú vhodné opatrenia, obsluhujúci môže ovládať sily spätného nárazu. Nikdy nepustíte retazovú pílu.
- **Vyhňte sa abnormálnemu držaniu tela a nepíľte nad výškou ramien.** Tým sa zabráni neúmyselnému kontaktu so špičkou lišty a umožní sa lepšia kontrola retazovej píly v neočakávaných situáciách.
- **Vždy používajte náhradné lišty a pílové retaze predpísané výrobcom.** Nesprávne nahradené lišty a pílové retaze môžu viesť k roztrhnutiu retaze a/alebo spätnému nárazu.
- **Držte sa pokynov výrobcu na brúsenie a údržbu pílovej retaze.** Príliš nízke obmedzovače hĺbky zvyšujú sklon k spätnému nárazu.

Zvyškové riziká pri použití prístroja:

- Aj pri správnom používaní vždy zostávajú isté zvyškové riziká, ktoré nemožno vylúčiť.
 - Kontakt s nechránenou pílovou retazou (poranenie pri porezaní)
 - Odhodenie častí pílovej retaze
 - Odhodenie častí rezaného materiálu
 - Poškodenie sluchu
 - Vdýchnutie častíc rezaného materiálu
 - Kontakt s olejom

Preto je nevyhnutné vždy používať túto reťazovú pílu s dodatočnými osobnými ochrannými prostriedkami, ako je uvedené v tomto návode na obsluhu, a tiež dodržiavať bezpečnostné pokyny.

Pred použitím

- Pred začatím práce sa oboznámte s reťazovou pílu a jej funkciami, ako aj s jej ovládacími prvkami.
- Prístroj nepreťažujte. Používajte pre svoju prácu na to vhodné elektrické náradie. S vhodným elektrickým náradím pracujete lepšie a bezpečnejšie v uvedenom rozsahu výkonu.
- Nepoužívajte reťazovú pílu, ktorej spínač je chybný a nedá sa viac zapnúť alebo vypnúť. Nechajte ho opraviť kvalifikovanému odborníkovi alebo odbornému servisu.
- Odpojte zástrčku z elektrickej zásuvky pred vykonaním nastavení prístroja, výmenou dielov príslušenstva alebo odložením prístroja. Toto preventívne opatrenie zabraňuje neúmyselnému naštartovaniu elektrického náradia.
- Nikdy nepoužívajte prístroj s poškodenými alebo chýbajúcimi bezpečnostnými zariadeniami alebo krytmi. Nechajte ich opraviť alebo vymeniť kvalifikovanému odborníkovi alebo odbornému servisu.
- Pred nastaveniami prístroja alebo jeho čistením prístroj vypnite.
- Presvedčte sa, že prístroj je úplne a podľa predpisov namontovaný.
- Skontrolujte prístroj na bezchybnú funkciu, najmä na správne umiestnenie rezacej vodiacej lišty a či je pílová reťaz napnutá podľa predpisov.
- Skontrolujte prístroj pred každým použitím alebo po každom náraze alebo kolízii na poškodenia. V prípade poškodenia ich pred uvedením do prevádzky nechajte opraviť v odbornom servise.

- Prístroj uveďte do prevádzky len vtedy, ak je reťazová brzda a prevádzkový spínač vo funkčnom stave.

Pri použití

- Dajte si pozor na poranenia na nohách a rukách spôsobené rezacím mechanizmom.
- Držte všetky časti tela mimo rezacieho nástroja. Pri bežiacей pílovej reťazi sa nepokúšajte odstrániť alebo pridržiavať rezaný materiál. Zaseknutú pílovú reťaz odstráňte len pri vypnutom prístroji. Moment nepozornosti pri používaní prístroja môže spôsobiť vážne zranenia.
- Udržujte svoj pracovný priestor čistý a dobre osvetlený. Neporiadok alebo neosvetlené pracovné priestory môžu viesť k úrazom.
- Nepracujte s prístrojom v prostredí s nebezpečenstvom výbuchu, kde sú prítomné horľavé kvapaliny, plyny alebo prach. Reťazová píla môže vytvárať iskry, ktoré môžu zapáliť prach alebo výpary.
- Pri prerušení práce nenechávajte reťazovú pílu nikdy bez dozoru a odstavte ju na bezpečné miesto.
- Prístroj vždy držte pevne oboma rukami. Uchopte zadnú rukoväť pravou rukou a oblúkovú rukoväť ľavou rukou, aj keď ste ľavák. Nepúšťajte rukoväť!
- Aj pri práci dodržiajte bezpečnostnú vzdialenosť od rezacieho nástroja.
- Používajte predpísané osobné ochranné prostriedky.
- Používajte vhodnú ochranu očí, hlavy a sluchu!
- Pri dlhých vlasoch používajte sieťku.
- Vyhňte sa abnormálnemu držaniu tela.
- Vždy sa oboznámte so svojim okolím a dávajte pozor na možné nebezpečenstvá, ktoré možno nebudete počuť kvôli hluku prístroja.
- Vo vzdialenosti do 15 metrov od miesta rezania nesmú byť prítomné žiadne iné osoby alebo zvieratá, pretože môžu byť zranené odlietavajúcimi predmetmi.

- Nepoužívajte prístroj na práce, na ktoré nie je určený.
 - Postarajte sa o bezpečný postoj a neustále udržiavajte rovnováhu. Buďte zvlášť opatrní, ak sa pohybujete po svahu. Nikdy nebežte, ale pohybujte sa pokojným tempom. Tým môžete lepšie kontrolovať prístroj v neočakávaných situáciách.
 - Buďte obzvlášť opatrní, keď kráčate dozadu. Nebezpečenstvo zakopnutia!
 - Nikdy neskratujte a nemanipulujte so spínacími zariadeniami inštalovanými na prístroji.
 - Píľte vždy s vyššou rýchlosťou reťaze, aby ste znížili nebezpečenstvo spätného nárazu, pošmyknutia alebo zaseknutia reťazovej píly.
 - Ak je pílová reťaz zaseknutá v mieste rezu, pílu okamžite zastavte.
 - Nepokúšajte sa vyťahovať vodiacu lištu silou. Vypáčte miesto rezu pomocou klinu alebo tyče.
 - Pri pílení používajte skobovú záračku prístroja. Skobová záračka slúži na bezpečnú a jednoduchú obsluhu reťazovej píly. Zvyšuje vašu bezpečnú stabilitu pri vykonávaní zvislých rezacích prác. Pri používaní preto vždy využívajte skobovú záračku. Môže sa ukotviť do dreva a použiť ako otočný bod. Nasadte pílu vždy čo najrovnejšie a najbližšie k skobovej záračke, aby ste zabránili nebezpečenstvám.
 - Vyhnite sa pilarským prácam v krovinách, kde sa môžu zasekávať do pílovej reťaze malé konáre, ktoré môžu byť nekontrolovateľne vyhadzované dookola.
 - Pred spustením prístroja sa uistite, že sa pílová reťaz nedotýka ničoho.
 - Neodpilujte časti dreva, ktoré sú pod pnutím.
 - Nikdy nepracujte sami. Presvedčte sa, že máte slovné, viditeľné alebo iné spojenie s inou osobou, ktorá je schopná poskytnúť pomoc v prípade núdze.
 - Pri odložení prístroja musí byť motor vždy vypnutý.
 - Vypnite motor pri každej zmene miesta polohy a nasadte ochranný kryt.
 - Používajte len originálne pílové reťaze a vodiace lišty schválené výrobcom.
 - Prístroj sa nesmie zapínať pri aktivovanej reťazovej brzde. Pred každým použitím ju skontrolujte. Ak sa dá prístroj napriek tomu zapnúť, pred ďalším použitím nechajte brzdú opraviť v odbornom servise.
 - Pílová reťaz a rezacia vodiaca lišta tvoria rezaciu súpravu. Pre príslušný prístroj sa smú používať iba rezacie súpravy schválené výrobcom. Spárovanie komponentov, ktoré sa navzájom nehodia, môže viesť k zraneniu osôb a nenapraviteľným poškodeniam prístroja. Reťaze a lišty rôznych výrobcov sa nesmú kombinovať a používať.
- Upozornenia k vibráciám:**
- Účinok vibrácií môžu spôsobiť poškodenia nervov a poruchy krvného obehu v rukách a ramenách.
 - Pri práci v chladnom prostredí používajte teplé oblečenie a ruky udržiavajte v teple a suchu.
 - Urobte si prestávky.
 - Ak zistíte, že sa koža na vašich prstoch alebo rukách stane necitlivou, máte v nej mravčenie, bolí alebo obelie, prestaňte s prístrojom pracovať a v prípade potreby sa poraďte s lekárom.
- **Uvedená hodnota emisií vibrácií bola meraná podľa štandardizovanej skúšobnej metódy a môže sa použiť na porovnanie jedného elektrického zariadenia s iným.**
 - **Uvedená hodnota emisií vibrácií sa môže použiť aj na počítaťčné posúdenie expozície.**
 - **Hodnota emisií vibrácií sa môže počas skutočného používania elektrického zariadenia odlišovať od uvedenej hodnoty, a to v závislosti od spôsobu, akým sa elektrické zariadenie používa.**

- Pokúste sa čo najviac minimalizovať zaťaženie vibráciami. Medzi príklady opatrení na zníženie zaťaženia vibráciami patrí nosenie rukavíc pri používaní zariadenia a obmedzenie času práce. V tomto prípade je potrebné zvážiť všetky časti pracovného cyklu (napríklad časy, počas ktorých je elektrické zariadenie vypnuté, a tie, počas ktorých je zapnuté, ale pracuje bez zaťaženia).

Po použití

- Vypnite prístroj a skontrolujte ho na poškodenie. Pozor, nebezpečenstvo! Dobež rezného nástroja!
- Ak by ste mali na prístroji vykonať údržbu a čistenie, vypnite prístroj.
- Vždy čakajte, kým sa rezačí nástroj zastaví a nedotýkajte sa žiadnych nebezpečných pohyblivých častí bez toho, aby ste predtým vypli prístroj.
- Retazovú pílu nečistite vodou.
- Prístroj odstavte na bezpečné miesto.
- Prístroj umiestnite mimo dosahu detí.
- Na prístroji nevykonávajte sami žiadne opravy, ale dajte ich urobiť kvalifikovanému odborníkovi alebo odbornému servisu.
- Pred odstavením a/alebo uskladnením nechajte prístroj úplne vychladnúť.

Všeobecné bezpečnostné pokyny

- **Náhradné diely musia spĺňať požiadavky stanovené výrobcom.** Používajte preto len originálne náhradné diely alebo výrobcom povolené náhradné diely. Pri výmene vždy dodržiavajte dodané pokyny na montáž.
- **Opravy nechajte vykonať výlučne kvalifikovanému odborníkovi alebo odbornému servisu.**
- **Retazovú pílu používajte len pri dennom svetle alebo dobrom umelom osvetlení.** Udržujte pracovnú oblasť čistú a dobre osvetlenú.
- **Retazovú pílu používajte len za suchých poveternostných podmienok.** Nedržte prístroj na daždi alebo vlhkosti a nepoužívajte ho počas búrky. Vniknutie vody do retazovej píly zvyšuje riziko úrazu elektrickým prúdom.
- **Aj pri dodržiavaní všetkých bezpečnostných a prevádzkových pokynov existuje vždy zostávajúce riziko poranení a materiálnych škôd.** Vždy si to uvedomte.
- Odporúča sa, aby si prvý používateľ najprv precvičil rezanie guľatiny na koze na drevo alebo stojane.

Význam symbolov



Upozornenie!



Pred uvedením do prevádzky si prečítajte návod na obsluhu!



Prístroj nepoužívajte počas dažďa, v nepriaznivom počasí, vo vlhkom prostredí.



Nebezpečenstvo! Pred všetkými prácami a pri poškodení kábla vytiahnite zástrčku zo siete!



Zaručený akustický výkon.



Noste ochranu sluchu!



Noste ochranu očí!



Noste ochranu hlavy!



Noste protišmykovú obuv!



Noste ochranné rukavice!



Nebezpečenstvo spätného nárazu



Trieda ochrany II (dvojitá izolácia)



Prístroj vždy držte pevne oboma rukami!

Typový štítok

Umiestnenie: Typový štítok sa nachádza na kryte prístroja.



Upozornenie

Označenie má hodnotu certifikátu a nesmie sa meniť ani byť nečitateľné.

Označenie dielov (obr. **A**)

- 1** Rezacia vodiaca lišta (lišta)
- 2** Pílová reťaz
- 3** Regulačné koliesko
- 4** Pripevňovacia skrutka
- 5** Ukazovateľ hladiny stavu oleja
- 6** Spínač na rukoväti
- 7** Ochranný kryt
- 8** Veko olejovej nádrže
- 9** Spínač blokovania zapnutia
- 10** Odľahčenie od tahu
- 11** Motor
- 12** Oblúčková rukoväť
- 13** Ochrana rúk s funkciou reťazovej brzdy
- 14** Rukoväť

Uvedenie do prevádzky (obr. **B**)



Upozornenie!

Nebezpečenstvo udusenía detí pri hre s obalovým materiálom!

► Obalový materiál uchovávajte vždy mimo dosahu detí.

- Pred prvým použitím odstráňte z prístroja všetky obalové materiály.

Upevnenie pílovej reťaze (obrázok 1 - 4)

- Uvoľnite pripevňovaciu skrutku 1 / 1 a odstráňte kryt 1 / 2.
- Nasadte rezáciu vodiacu lištu s pozdĺžnym otvorom na závitové kolíky 1 / 3.

Upozornenie

- Dbajte na správne usadenie vodiaceho kolíka v pozdĺžnom otvore rezacej vodiacej lišty 2.

- Posuňte rezáciu vodiacu lištu čo najbližšie k ozubenému kolesu.
- Pílovú reťaz umiestnite okolo rezacej vodiacej lišty a hnacieho kolesa 1 / 4.

Upozornenie

- Dbajte na správny smer chodu pílovej reťaze 3.

- Skontrolujte polohu rezacej vodiacej lišty spolu s pílovou reťazou na prístroji 3.
- Vložte záklopku krytu do drážky 4 / 1.
- Umiestnite ochranný kryt 4 / 2.
- Kryt pevne zatiahnite pripevňovacou skrutkou 4 / 3.

Napnutie pílovej reťaze (obrázok 5 a 6)

Upozornenie

Pílová reťaz nesmie prevísat, ale mala by sa dať odtiahnuť od rezacej vodiacej lišty asi 1 - 2 milimetre 5.

- Uvoľnite pripevňovaciu skrutku tak, aby ste mohli otáčať regulačným kolieskom 6 / 1.
- Otočte regulačné koliesko v smere hodinových ručičiek, aby sa reťaz utiahla, príp. proti smeru hodinových ručičiek, aby sa uvoľnilo pnutie 6 / 2.
- Pri ťahovaní ťahajte rezáciu vodiacu lištu za špičku smerom hore.

- Opäť utiahnite pripevňovaciu skrutku 6 / 3.
- Ešte raz skontrolujte napnutie reťaze a správnu polohu pílovej reťaze na rezacej vodiacej lište.

Upozornenie

Počas zábehu pílovú reťaz opäť dotiahnite maximálne po piatich rezoch.

Olaj pre pílovú reťaz



Varovanie!

Nebezpečenstvo škôd na prístroji
Použitím použitého oleja môžete spôsobiť poškodenie olejového čerpadla, rezacej vodiacej lišty a reťaze!

- Na mazanie pílovej reťaze v žiadnom prípade nepoužívajte starý olej!



Upozornenie!

Škody na životnom prostredí

- Keďže sa počas prevádzky uvoľňuje olej pílovej reťaze, mali by sa používať biologicky odbúrateľné špeciálne reťazové oleje.

Pozor!

Prístroj sa smie prevádzkovať len s dostatkom oleja pílovej reťaze.

Množstvo oleja skontrolujte pomocou ukazovateľa stavu hladiny oleja.

Naplnenie oleja pílovej reťaze (obrázok 7)



Upozornenie!

Nebezpečenstvo pošmyknutia sa na rozliatom oleji

- ▶ Zabráňte rozliatiu oleja.
- ▶ Rozliaty olej bezpodmienečne utrite.

Pozor!

Dbajte na to, aby sa do olejovej nádrže nedostala žiadna špina.

- ▶ Pomaly otvorte uzáver nádrže a odstráňte ho **7** / **1**.
- ▶ Olej na mazanie reťaze naplňte opatrne **7** / **2**.
- ▶ Opäť pevne priskrutkujte uzáver nádrže **7** / **3**.

i Upozornenie

Hladina oleja je viditeľná na ukazovateli stavu hladiny oleja.

Kontrola mazania reťaze

- ▶ Skontrolujte množstvo oleja v nádrži.
- ▶ Zapnite prístroj.
- ▶ Na určitý čas držte pílovú reťaz cca 15 cm nad vhodným povrchom. Pri dostatočnom mazaní reťaze vytvorí vystrekujúci olej z pílovej reťaze nepatrnú stopu.

Pripojenie do zásuvky (obrázok 8)



Upozornenie k prípojnému vedeniu

- ▶ Používajte iba prípojné vedenia, ktoré nie sú poškodené. Prístroj neuvádzajte do prevádzky, keď sú vedenia poškodené alebo opotrebované!
 - Prípojné vedenie nesmie byť ľubovoľne dlhé (max. 50 m), inak sa zníži výkon elektrického motora. Prípojné vedenie musí mať prierez najmenej $3 \times 1,5 \text{ mm}^2$.
 - Dlhšie prípojné vedenia vyžadujú väčšie prierezy vodičov.
 - Pri prípojných vedeniach je poškodenie izolácie obzvlášť časté. Príčiny pre to sú o. i.: Miesta porezania pretatím vedenia; miesta pomliaždenia; keď je prípojné vedenie vedené pod dverami a oknami; praskliny v dôsledku starnutia izolácie; miesta zlomenia v dôsledku nesprávneho upevnenia alebo smerovania prípojného vedenia prístroja.
 - Prípojné vedenia musia byť aspoň typu H05RN-F a 3-žilové. Je potrebný štítok označenia typu na prípojnom vedení.
 - Zástrčky a spojovacie zásuvky pre prípojné vedenia musia byť vyrobené z gummy a chránené proti striekajúcej vode.
 - Prípojné vedenia spojovacie vedenia musia byť pravidelne kontrolované na poškodenia.
 - Prípojné vedenie položte tak, aby nebolo zachytené vetvami alebo niečím podobným počas pílenia.
 - Ak je sieťový prívod tohto prístroja poškodený, musí sa nahradiť osobitným prípojným vedením od výrobcu alebo jeho zákazníckeho servisu.

i Upozornenie k prípojnému vedeniu

- Dbajte na to, aby boli vedenia počas skúšky odpojené od dodávky prúdu.
 - Odviňte prípojné vedenie úplne.
 - Tiež skontrolujte privody prípojného vedenia do zástrčiek a pripojovacích zásuviek na zalomenia.
- ▶ Napravite Vytvorte slučku s predlžovacím káblom a zasuňte ju zospodu do otvoru na rukoväti **8** / **1**.
- Položte slučku predlžovacieho kábla okolo odľahčenia od ťahu a slučku zatiahnite trochu späť, aby sa zaistila.
- ▶ Pripojte elektrickú zástrčku reťazovej píly so zásuvkou do predlžovacieho kábla **8** / **2**.
- ▶ Zasuňte elektrickú zástrčku predlžovacieho kábla do elektrickej zásuvky.
- ✓ Reťazová píla je teraz pripravená na prevádzku.

i Dôležité upozornenia o prúdovom chrániči

Tieto ochranné zariadenia chránia pred ťažkými poraneniami pri dotyku poškodených vedení, narušenej izolácii a v určitých prípadoch aj pri poškodení vedení pod napätím.

- ▶ Použite prúdový chránič s vypínacím prúdom 30 mA alebo nižším.

Prevádzka (obr. **9**)

i Upozornenie na prevádzkové časy

- ▶ Dodržujte regionálne predpisy.
- ▶ O prevádzkových časoch sa informujte na miestnom obecnom úrade.

- ▶ Pred prvým uvedením do prevádzky:
- ▶ Skontrolujte prístroj na poškodenie.
- ▶ Skontrolujte všetky časti na pevné uchytenie.
- ▶ Skontrolujte upnutie reťaze.
- ▶ Skontrolujte mazanie reťaze.
- ▶ Skontrolujte funkciu reťazovej brzdy.
- ▶ Skontrolujte stav oleja pílovej reťaze.
- ▶ Skontrolujte prístroj na netesnosti.

Zapnutie prístroja (obrázok **9**)



Varovanie!

Nebezpečenstvo poranení alebo vecných škôd

- ▶ Prístroj počas prevádzky vždy držte pevne oboma rukami. Pravou rukou uchopte rukoväť a ľavou oblúkovú rukoväť.

- ▶ Odstráňte ochranný kryt.
- ▶ Uvoľnite reťazovú brzdú.
- ▶ Zapnite spínač blokovania zapnutia na rukoväti **9** / **1**.
- ▶ Súčasne zapnite spínač zapnutia/vypnutia na rukoväti **9** / **2**.
- ✓ Prístroj je v prevádzke.

Vypnutie prístroja

Prístroj sa vypne, hneď ako uvoľníte spínač zapnutia/vypnutia na rukoväti.

i Upozornenie

Po každom ukončení práce alebo preprave/skladovaní vždy namontujte ochranný kryt.

Kontrola retazovej brzdy (obrázok 10)

Retazová brzda zabezpečuje okamžité zablokovanie pílovej reťaze v prípade spätného nárazu.

- ▶ Ručné spustenie retazovej brzdy (v prípade núdze): Chránič rúk sklopte v smere k špičke rezacej vodiacej lišty ❶.
- ▶ Uvoľnenie retazovej brzdy (pracovná poloha): Ochranu rúk potiahnite v smere oblúkovej rukoväti, až kým nezapadne ❷.



Upozornenie

Pri aktivovanej/vypnutej retazovej brzde sa takisto automaticky súčasne vypína motor. Prístroj je možné zapnúť až vtedy, keď sa predtým opäť uvoľnila retazová brzda.

- ▶ Pred začatím práce s prístrojom skontrolujte správnu funkciu retazovej brzdy.
- ▶ Sklopte chránič rúk v smere k špičke rezacej vodiacej lišty, aby ste aktivovali retazovú brzdu.
- ▶ Zapnite prístroj.
- ✓ Prístroj sa nesmie dať zapnúť/reťaz sa nesmie pohybovať!
- ▶ Vytiahnite ochranu rúk úplne dozadu, aby ste uvoľnili retazovú brzdu.
- ▶ Zapnite prístroj.
- ✓ Reťaz sa musí pohybovať.
- ▶ Nepoužívajte prístroj pri nefunkčnej/chybnjej retazovej brzde. Pred ďalším použitím nechajte prístroj opraviť v odbornom servise.



Upozornenie

Retazovú brzdu uvoľnite vždy až bezprostredne pred začiatkom práce.

Práca s retazovou pilou



Varovanie!

Nebezpečenstvo poranení alebo vecných škôd

- ▶ Dbajte na bezpečný postoj, najmä pri prácach nad výškou hlavy.
- ▶ Pílovú reťaz držte ďalej od tela.
- ▶ Prístroj držte pevne v oboch rukách. Pravou rukou uchopte rukoväť a ľavou oblúkovú rukoväť.
- ▶ Nikdy nestojte priamo pod rezanou vetvou.
- ▶ Nikdy nestojte na rebríku alebo nestabilnom spodnom základe.
- ▶ Konáre pílte vždy po častiach.
- ▶ Nikdy nepracujte v nebezpečných pracovných polohách, kde by vás mohli zasiahnuť padajúce alebo na zemi spätne udierajúce vetvy.



Upozornenie!

Nebezpečenstvo rezných poranení spätným nárazom

- ▶ Nepílte drevo, ktoré je pod napätím.
- ▶ Nepílte žiadne kríky alebo kroviny.

Všeobecné pracovné pokyny



Nebezpečenstvo!

Nebezpečenstvo rezných poranení spätným nárazom

- Pri spätnom náraze je píla náhle a nekontrolovateľne hodená k používateľovi.
- ▶ Vyhnite sa kontaktu špičky rezacej vodiacej lišty s objektom.
- ▶ Na prístroj vynaložte rovnomerný tlak, ale nie nadmernú silu.

Táto časť sa zaoberá základnou pracovnou technikou pri zaobchádzaní s prístrojom.

Tu uvedené informácie nenahrádzajú dlhoročné školenia a skúsenosti odborníka.

- ▶ Pred použitím sa podrobne oboznámte s technikou pílenia reťazových píl. Informácie nájdete v odbornej literatúre. Odporúčame návštevu vhodných školení. Vysvetlenia uvedené v tejto časti slúžia len na doplnenie!
- ▶ Bezpodmienečne zabráňte, aby sa na obrázku  zobrazená oblasť rezacej vodiacej lišty dotýkala dreva alebo iných pevných predmetov. Aby sa znížilo nebezpečenstvo zranenia v prípade spätného nárazu, prístroj je vybavený reťazovou brzdou, ktorá sa automaticky spustí pri náraze a okamžite zastaví reťaz. Z bezpečnostných dôvodov sa musí funkčnosť reťazovej brzdy skontrolovať pred každým použitím prístroja. Pri málo silných spätných nárazoch sa môže stať, že reťazová brzda sa neuvolní automaticky. Preto je dôležité, aby ste prístroj pevne držali oboma rukami. Iba obozretný a správny spôsob práce môže spoľahlivo znížiť nebezpečenstvo spätného nárazu!



Nebezpečenstvo!

Nebezpečenstvo vážnych zranení až smrti

- ▶ Vyhnite sa akejkolvek práci, na ktorú nie ste dostatočne kvalifikovaní!
- ▶ Zvýšená pozornosť by sa mala venovať na konci rezu, pretože pri otáčaní reťazovou pilou hrozí zvýšené nebezpečenstvo zranenia.
- ▶ Znížte nebezpečenstvo spätného nárazu, vyskočenia a sklznutia reťazovej píly:
 - premyslenou, správnu prácou – reťazovú pílu držte pevne oboma rukami a pevným uchopením,
 - sledujte špičku vodiacej lišty,
 - nepíľte so špičkou vodiacej lišty,
 - nikdy nepíľte niekoľko konárov naraz,
 - pílovú reťaz vkladajte do začiatku rezu len s mimoriadnou opatrnosťou,
 - dbajte na polohu kmeňa a sily, ktoré môžu zavrieť reznú drážku a zovrieť pílovú reťaz,
 - pracujte len s riadne nabrúsenou a napnutou pílovou reťazou.

Technika pílenia

Ťahané pílenie (obrázok)

Pri tejto technike sa píli spodnou stranou rezacej vodiacej lišty zhora nadol. Pílová reťaz pritom posúva prístroj dopredu od používateľa. Predná hrana prístroja pritom tvorí podperu, ktorá zachytáva sily vznikajúce pri pílení na kmeni stromu. Pri ťahajúcom pílení má používateľ oveľa väčšiu kontrolu nad prístrojom a môže sa lepšie vyhnúť spätným nárazom. Preto by sa mala táto technika rezania používať prednostne.

Posuvné pílenie (obrázok 12)

Pri tejto technike sa píli hornou stranou rezacej vodiacej lišty zdola nahor. Pílová reťaz pritom posúva prístroj dozadu k používateľovi. Ak sa rezacia vodiaca lišta zasekne, prístroj môže byť hodený s veľkou silou k používateľovi.

Stínanie stromu (obrázok 13 a 14)



Varovanie!

Nebezpečenstvo poranenia

- ▶ Stínacie a odvetvovacie práce sú vykonávať len vyškolené osoby!

Pred začatím prác stínania sa uistite, že:

- v priestore stínania 13 / A stromu sa nesmú zdržiavať žiadne osoby alebo zvieratá.
- pre všetkých je umožnená úniková cesta bez prekážok. Spätný náraz 13 / B nastáva šikmo oproti smeru pádu.
- priestor okolo kmeňa je bez prekážok (nebe pečenstvo zakopnutia!).
- ďalšie pracovisko je vzdialené najmenej dva a pol dĺžky stromu. Pred stínaním sa musí skontrolovať smer pádu stromu a zabezpečiť, aby sa žiadne predmety, osoby ani zvieratá nenachádzali vo vzdialenosti 2 ½ dĺžky stromu.
- Pri stínaní stromov je potrebné dbať na to, aby neboli vystavené nebezpečenstvu žiadne osoby, aby nedošlo k zasiahnutiu napájajúcich vedení a k žiadnym škodám na majetku. Ak by sa strom dostal do kontaktu s napájacím vedením, musí byť okamžite informovaný dodávateľ energie.
- Pri píliacich prácach na svahoch by sa mal obsluhujúci reťazovej píly zdržiavať v priestranstve nad padajúcim stromom, pretože strom po výrube pravdepodobne zroluje alebo padne dole.

- Pred stínaním je treba vziať do úvahy prirodzený náklon stromu, umiestnenie väčších vetiev a smer vetra, aby bolo možné posúdiť smer pádu stromu.
- Zo stromu treba odstrániť špinu, kamene, volnú kôru, klinec, svorky a drôt.

Stínanie stromu sa vykonáva v dvoch krokoch 14 :

- ▶ Urobiť zárez na kmeni asi v jednej tretine jeho priemeru na strane smeru pádu 14 / 1. Vykonať najprv dolný vodorovný vrubový zárez. Tým sa zabráni zakliesneniu pílovej reťaze alebo vodiacej lišty pri vykonaní druhého vrubového zárezu.
- ▶ Na protilahlej strane výrubu urobiť hlavný rez 14 / 2, ktorý musí byť trochu vyššie ako klesavý zásek (cca 3 – 5 cm). Hlavný rez sa vykonáva rovnobežne s vodorovným vrubovým zárezom. Hlavný rez zapíliť len do tej hĺbky, aby ešte zostala stáť stojina (podtínací lem), ktorá môže pôsobiť ako záves. Stojina bráni tomu, aby sa strom otočil a padal nesprávnym smerom. Stojinu neprepíliť. Keď sa blíži hlavný rez k stojine, strom by mal začať padať. Ak sa ukáže, že strom nemusí spadnúť do požadovaného smeru alebo sa nakloní naspäť a zasekne pílovú reťaz, prerušte hlavný rez a použite drevené, plastové alebo hliníkové kliny na otvorenie rezu a nasmerovania stromu do žiadaného smeru pádu. Ak strom začne padať, vyberte reťazovú pílu z rezu, vypnite ju, položte a opustite nebezpečný priestor po plánovanej únikovej ceste. Dávajte pozor na padajúce vetvy a nepotknite sa o ne.



Varovanie!

Nebezpečenstvo poranenia

- ▶ Nikdy neprepíľte kmeň stromu úplne. Oblasť **14** / **C** slúži ako „záves“ a
- ▶ stará sa o definovaný smer pádu. Pri stínaní stojte len vedľa stromu,
- ▶ ktorý sa má zotáť!

Dbajte na bezpečný postoj a rovnomerné rozloženie telesnej hmotnosti na obe nohy. Ak je to možné, kmeň by mal byť podložený a podopretý vetvami, trámami alebo klinmi.

Na zemi ležiace kmene

Pozor!

Uistite sa, že rezacia vodiaca lišta sa po prepílení kmeňu nedotkne zeme!

Ak celá dĺžka kmeňa stromu dosadne rovnomerne, píli sa zhora.

Spadnuté kmene (obrázok **15**)

Odporúčame, aby ste prerezávané kmene podopreli kozou. Ak to nie je možné, mal by sa kmeň zdvihnúť a podoprieť pomocou podporných vetiev alebo oporných blokov.

V oblasti **15** / **A** najprv odrežte zhora nadol za približne jednu tretinu priemeru kmeňa, potom urobte záverečný rez zdola nahor.

V oblasti **15** / **B** najprv odrežte zdola nahor za približne jednu tretinu priemeru kmeňa, potom prepíľte zhora.



Varovanie!

Nebezpečenstvo poranenia

- Odštiepené drevo alebo zaseknutá rezacia vodiaca lišta môže viesť k vážnym zraneniam!
- ▶ Nepíľte kmene, ktoré sú pod pnutím!

Odstraňovanie konárov

- ▶ Vždy pracujte na protiležiacej strane príslušnej vetvy.
- ▶ Začnite v dolnej časti kmeňa a postupujte smerom nahor.
- ▶ Pílu vždy vedte cez drevo zhora nadol.
- ▶ Pri uvoľnení ležiacich kmeňov vždy najprv odpíľte vetvy voľne vyčnievajúce do vzduchu.
- ▶ Oporné vetvy oddelte len vtedy, keď je kmeň narezaný v dĺžkach.



Varovanie!

Nebezpečenstvo poranenia

- ▶ Vetvy, ktoré ležia na alebo sú pod pnutím, môžu zakliniť pílovú reťaz do dreva!
- ▶ Vetvy pod pnutím by ste mali rezať zdola nahor, aby sa zabránilo zaseknutiu píly.

Pri píliacich prácach na svahu vždy stojte nad kmeňom stromu. Aby sa zachovala úplná kontrola v okamihu „prerezania“, znížte kontaktný tlak na konci rezu bez toho, aby ste stratili pevné uchopenie rúkaví reťazovej píly. Dbajte na to, aby sa pílová reťaz nedotýkala zeme. Po dokončení rezu počkajte na zastavenie pílovej reťaze, skôr než sa reťazová píla položí nabok. Motor reťazovej píly vypnite ešte predtým, ako sa presuniete od stromu k stromu.

Údržba



Varovanie!

Nebezpečenstvo poranenia

- Pred prácami na údržbe vyťahnite elektrickú zástrčku!



Varovanie!

Nebezpečenstvo poranení alebo vecných škôd

- Údržbu a čistenie na prístroji vykonávajte len pri vypnutom motore, odpojenej sieťovej zástrčke a zastavenom reznom nástroji.
 - Opravárske a údržbárske práce, ako aj výmenu bezpečnostných prvkov, nechajte vykonať len kvalifikovaným odborníkom alebo odborným servisom.
 - Pri všetkých prácach s pilovou reťazou noste ochranné rukavice.
-
- Pravidelne kontrolujte sieťový kábel na poškodenia izolácie.
 - Pred každým použitím skontrolujte správnu funkciu reťazovej brzdy.
 - Pred každým použitím, ako aj pri dlhšej práci, vždy skontrolujte napnutie reťaze.
 - Pravidelne kontrolujte hladinu oleja v pílovej reťazi.
 - Nechajte pilovú reťaz pravidelne ostriť v odbornom servise.
 - Prístroj nechajte ošetriť najmenej raz ročne v odbornom servise.

Čistenie



Varovanie!

Nebezpečenstvo poranenia strihacím nástrojom

- Pred každým čistením prístroj vypnite, elektrickú zástrčku vyťahnite a počkajte, kým sa rezný nástroj zastaví.

Pozor!

Nepoužívajte čistiace prostriedky, resp. rozpúšťadlá. Mohlo by dôjsť k neopraviteľnému poškodeniu výrobku. Chemické látky by mohli poškodiť plastové časti výrobku.

- Výrobok a predovšetkým vetracie otvory po každom použití vyčistite suchou utierkou, resp. pri silnom znečistení kefou.
- Po každom použití opatrne vyčistite pilovú reťaz.
- Vodiacu drážku oleja (vodiaca drážka pílovej reťaze) vodiacej lišty pravidelne čistite mäkkou kefou.
- Pilovú reťaz po použití nastriekajte ošetrovacím olejom, aby ste zabezpečili jej dlhú životnosť. Použite na to pokiaľ možno ekologické mazivo.

Pozor!

Výrobok v žiadnom prípade nečistite vodou alebo vysokotlakovým čističom.

Preprava a skladovanie



Varovanie!

Nebezpečenstvo poranenia strihacím nástrojom

- ▶ Pred každou prepravou a každým uskladnením prístroj vypnite, elektrickú zástrčku vyťahnite a počkajte, kým sa rezný nástroj zastaví.
- ▶ Pred prepravou alebo uskladnením aktivujte retazovú brzdu a zložte ochranný kryt.

Skladovanie

- ▶ Pred skladovaním vykonajte čistenie a údržbu.
- ▶ Prístroj skladujte suchom mieste mimo dosahu detí.
- ▶ Dbajte na to, aby pri skladovaní nemohol vytečť mazací olej retaze.
- ▶ Prístroj umiestnite čo najvodorovnejšie s uzáverom olejovej nádrže smerom nahor. Počas dlhšieho skladovania (štyri týždne alebo dlhšie) odstráňte mazací olej retaze z prístroja, aby sa zabránilo zoživicovateniu čerpadla mazacieho oleja.
- ▶ Prístroj, najmä jeho plastové komponenty, uschovávajú mimo dosahu brzdových kvapalín, benzínu, ropných produktov, tečúcich olejov atď. Obsahujú chemické látky, ktoré môžu poškodiť, napadnúť alebo zničiť plastové komponenty prístroja.
- ▶ Hnojivá a iné záhradné chemikálie obsahujú látky, ktoré môžu mať silný korozívny účinok na kovové časti prístroja. Neskladujte preto prístroj v blízkosti týchto materiálov.

Technické údaje

Model (Kaufland č.)	1185159
Inštalovaný príkon	2400W
Menovité napätie	220-240 V~ (striedavý prúd), 50 Hz
Otáčky behu naprázdno	7000 min ⁻¹
Trieda ochrany	II
Druh krytia	IPX0
Rýchlosť retaze (v ₀)	13 m/s
Hmotnosť (s lištou a pilovou retazou)	5,3 kg
Objem nádrže:	340ml
Pilová retaz (typ)	Oregon 91P057X, rameno spätného nárazu 0,05, 3/8", 28 cutter
Lišta	Oregon 160SDEA041 112364
Hrúbka reťazí	1,3 mm
Ozubenie retazového kolesa	3 zubov
Dĺžka lišty	405 mm
Dĺžka strihu v mm	375 mm
Hladina akustického tlaku (L _{PA})	97,2 dB(A)
Nespoľahlivosť (K _{WA})	3 dB(A)
Hladina akustického výkonu (L _{WA})	110,2 dB(A)
Nespoľahlivosť (K _{WA})	3 dB(A)
Zaručená hladina akustického výkonu	114 dB(A)
Vibrácie (a _v)	6,982 m/s ²
Nespoľahlivosť (K)	1,5 m/s ²

Informácia o hluku

Varovanie!



Pri prácach môže hladina hluku prekročiť 114 dB (A).

- Nebezpečenstvo vážnych zranení a zvukovej traumy.
- ▶ Používajte ochranu sluchu.

Odstránenie porúch



Varovanie!

Nebezpečenstvo poranení alebo vecných škôd

- ▶ Pred vykonaním všetkých prác prístroj vypnite a vytiahnite elektrickú zástrčku.
- ▶ Prístroj neatvárajte, v prípade pochybností vždy vyhľadajte servisnú dielňu.

Problém	Možné príčiny	Odstraňovanie chýb
Žiadna funkcia, retazovú pílu nie je možné zapnúť.	Elektrická zástrčka nie je správne zastrčená do zásuvky predĺžovacieho kábla.	Skontrolujte elektrickú zástrčku.
	Elektrická zástrčka predĺžovacieho kábla nie je správne zastrčená do elektrickej zásuvky.	
	Elektrická zásuvka nie je napájaná prúdom.	
Pílová retaz sa veľmi zahrieva.	Motor je chybný.	Vyhľadajte odborný servis.
	Upnutie retaze je príliš vysoké.	Nastavte upnutie retaze.
	Príliš veľké trenie na základe chýbajúceho mazania.	Naplňte olej pre pílovú retaz.
Suchá pílová retaz.	Pílová retaz je tupá.	Vyhľadajte odborný servis.
	Žiaden olej v nádrži.	Naplňte olej pre pílovú retaz.
Nepokojný chod, silné vibrácie.	Upchataá drážka vedenia oleja.	Čistenie rezacej vodiacej lišty.
	Upnutie retaze je príliš nízke.	Nastavte upnutie retaze.
	Pílová retaz je namontovaná v zlom smere.	Pílová retaz je namontovaná správne.
Prístroj sa vypne.	Poškodenie pílovej retaze alebo rezacej vodiacej lišty.	Vyhľadajte odborný servis.
	Teplota prístroja (elektronika) je príliš vysoká.	Prístroj nechajte vychladnúť a prípadne vyčistite vetracie otvory.
Prístroj nie je možné zapnúť.	Nadprúdová ochrana	Pri novom vzniknutí vyhľadajte odborný servis.
	Nadprúdová ochrana	Pri novom vzniknutí vyhľadajte odborný servis.
Nedostatočný rez	Pílová retaz je tupá.	Vyhľadajte odborný servis.
	Opotrebovaná pílovú retaz	Vymeňte pílovú retaz.

Ekologické odstránenie



Likvidácia obalu



Obal výrobku je vyrobený z materiálov vhodných na recykláciu. Obalové materiály odstraňujte v súlade s ich označením v rámci verejných zberných dvorov, resp. podľa miestnych predpisov.

Pokyny na likvidáciu elektrických výrobkov



Elektrické prístroje nelikvidujte v komunálnom odpade. Podľa európskej smernice 2012/19/EÚ o odpade z

elektrických a elektronických starých zariadení a premene do vnútroštátneho práva sa musia použité elektrické prístroje zbierať oddelene a recyklovať spôsobom šetrným k životnému prostrediu. Alternatívna recyklácia k požiadavke o vrátenie: Vlastník elektrického prístroja je alternatívne namiesto návratu povinný sa podieľať na správnom využití v prípade majetkovej úlohy. Starý prístroj môže byť tiež ponechaný na zbernom mieste, ktoré vykonáva odstraňovanie v zmysle národného cyklického hospodárstva a odpadového práva. Nie sú zahrnuté časti príslušenstva a pracovných prostriedkov bez elektrických komponentov za staré spotrebiče.

Ďalšie pokyny k likvidácii

Váš starý elektrický prístroj odovzdajte tak, aby nebola ovplyvnená jeho ďalšia recyklácia. Staré elektrické spotrebiče môžu obsahovať škodlivé látky. Pri nesprávnej manipulácii alebo poškodení prístroja môžu tieto pri jeho neskoršej recyklácii spôsobiť ujmu na zdraví alebo znečistiť vodné toky či pôdu.

Záruka

Kaufland vám poskytuje záruku 3 roky od dátumu kúpy.

Zo záruky sú vylúčené poškodenia, ktoré boli spôsobené nerešpektovaním pokynov v návode na obsluhu, nesprávnym používaním, neodborným zaobchádzaním, samovoľnými opravami alebo nedostatočnou údržbou a starostlivosťou.

Vyhlásenie o zhode



Údaje týkajúce sa noriem nájdete v priloženom vyhlásení o zhode ES.

Съдържание

Обхват на доставката	132
Безопасност	132
Въвеждане в експлоатация	142
Обслужване и експлоатация	144
Поддръжка.....	149
Транспортиране и съхранение	150
Технически данни	151
Отстраняване на повреди	152
Екологосъобразно изхвърляне	153
Гаранция	153
Декларация за съответствие.....	153

Уважаеми клиенти,

Поздравяваме Ви с покупката на Вашия нов уред. Избрали сте продукт с прекрасно съотношение цена/качество, който ще Ви доставя много радости.

Безопасност



Преди да използвате уреда за първи път, прочетете внимателно това ръководство за

експлоатация и следвайте указанията.

Запазете това ръководство за експлоатация за последваща справка или за следващия собственик.

- Преди първото пускане в експлоатация задължително прочетете указанията за сигурност. При неспазване на ръководството за експлоатация и указанията за безопасност може да възникнат повреди по уреда и опасности за потребителя и други хора.
- Всички лица, които се занимават с пускането в експлоатация, обслужването и поддръжката на уреда, трябва да имат съответната квалификация.

Забрана за модификации и преус- тройство

Забранено е да се извършват модификации по уреда или да се създават други уреди от него. Такива промени може да доведат до наранявания и неправилно функциониране на уреда.

- Поправки по уреда трябва да се извършват само от упълномощени и обучени за това лица. При поправки използвайте само оригинални резервни части. По този начин се гарантира безопасността на уреда.

Обхват на доставката

- Уред
 - Режеща шина
 - Предпазен капак за шина
 - Режеща верига
 - Ръководство за експлоатация
- Проверете дали са налице всички части и дали по уреда няма повреди от транспортирането. Не пускайте в експлоатация повреден уред! При повреда, моля, обръщайте се към филиал на Kaufland.

Информационни символи в това ръководство

Знаците и символите в това ръководство трябва да Ви помогнат да използвате ръководството и уреда безопасно.



Указание

Информация за най-ефективната и практична употреба



Действие

Изисква действие.



Резултат

Показва резултата от последователност от действия.



Обозначение на фигурите



Номер на позиция, номер на изображение

Степени на опасност при предупредителни указания

В това ръководство за експлоатация се използват следните степени на опасност, за да се обозначат потенциални опасни ситуации:



Опасност!

Опасната ситуация предстои непосредствено и при неспазване на мерките ще доведе до сериозни наранявания или смърт.



Предупреждение!

Опасната ситуация може да възникне и при неспазване на мерките ще доведе до сериозни наранявания или смърт.



Внимание!

Опасната ситуация може да възникне и при неспазване на мерките ще доведе до леки наранявания.

Внимание!

Възможно е да възникне опасна ситуация и ако не бъде избегната, ще доведе до материални щети.

Структура на предупредителните указания

Предупредителните указания имат следната структура:



Сигнална дума

Вид и произход на опасността!

- Последствие при неспазване на указанието
- ▶ Мярка за избягване на опасността

Употреба по предназначение

Електрическият верижен трион е предназначен изключително

- за рязането на дървесина с позволените оригинални режещи вериги и режещи шини.
- за употреба спрямо дадените в това ръководство за експлоатация описания и указания за безопасност.

Всяка друга употреба не е по предназначение. Потребителят е отговорен за щети при употреба не по предназначение.

Безопасност на деца и други лица

- Лица с намалени физически, сензорни или умствени способности или с недостатъчно опит и познания не трябва да използват уреда дори ако са под наблюдение или са инструктирани относно безопасната му работа и са разбрали произтичащите от това опасности.
- Деца не трябва да играят с уреда.
- Почистването и поддръжката от страна на потребителя не трябва да се извършват от деца.
- Не използвайте уреда с повредени или без монтирани предпазни съоръжения.
- Никога не тичайте, а се движете със спокоен ход.
- Винаги изчаквайте пълното спиране на режещия инструмент.

Общи указания за безопасност за електрически инструменти



ПРЕДУПРЕЖДЕНИЕ! Прочетете всички упътвания и указания за безопасност.

Пропуски при спазването на упътванията и указанията за безопасност може да причинят токов удар, пожар и/или сериозни наранявания.

Запазете всички упътвания и указания за безопасност за в бъдеще.

Понятието „електрически инструмент“, използвано в указанията за безопасност, се отнася до електрически инструменти, включени в електрическата мрежа (чрез електрически кабел) или до електрически инструменти с акумулаторна батерия (без кабел).

1) Безопасност на работното място

a) Поддържайте своето работно място чисто и добре осветено. Безпорядъкът или неосветеното работно място може да доведе до нещастен случай.

b) Не работете с електрическия инструмент в потенциално експлозивна среда, в която се намират запалими течности, газове или прах. Електрическите инструменти произвеждат искри, които може да запалят праха или изпаренията.

c) Дръжте деца и други хора далече по време на употребата на електрическия инструмент. При разсейване може да изгубите контрол над електрическия инструмент.

2) Електрическа безопасност

a) Щепселът на електрическия инструмент трябва да е съвместим с контакта.

Щепселът не трябва да бъде променян по никакъв начин. Не използвайте адаптери заедно със заземен електрически инструмент. Немодифицирани щепсели и съвместими контакти намаляват риска от токов удар.

b) Избягвайте телесен контакт със заземените повърхности като тръби, парни инсталации, печки и хладилници. Когато Вашето тяло е заземено, съществува по-висок риск от токов удар.

c) Дръжте електрическите инструменти далече от дъжд или влага. Проникването на вода в електрическия инструмент повишава риска от токов удар.

d) Не използвайте кабела, за да носите електрическия инструмент, да го окачвате или да изваждате щепсела от контакта. Дръжте кабела далече от топлина, масло, остри ръбове или движещи се части. Повредени или усукани кабели повишават риска от токов удар.

e) Когато работите с електрическия инструмент на открито, използвайте само удължителни, които са предназначени за външна употреба. Използването на удължителни, предназначени за външна употреба, намалява риска от токов удар.

f) Когато употребата на електрическия инструмент във влажна среда е неизбежна, използвайте диференциалнотокова защита. Използването на диференциалнотокова защита намалява риска от токов удар.

3) Лична безопасност

a) Бъдете бдителни, внимавайте какво правите и подхождайте разумно към работата с електрически инструменти. Не използвайте електрически инструмент, когато сте уморени или сте под влиянието на дрога, алкохол или медикаменти. Дори момент на невнимание при употребата на електрическия инструмент може да доведе до сериозни наранявания.

- б) Винаги носете лични предпазни средства и защитни очила.** Носенето на лични предпазни средства, като противопрохова маска, противоплъзгащи предпазни обувки, защитна каска или шумоизолиращи слушалки, в зависимост от вида и приложението на електрическия инструмент, намалява риска от наранявания.
- в) Избягвайте непредвидено пускане в експлоатация.** Уверете се, че електрическият инструмент е изключен, преди да го включите в електрическата мрежа и/или да включите акумулаторната батерия, преди да го вдигнете или да го носите. Държането на пръста върху превключвателя по време на носене или при включване в електрическата мрежа може да доведе до злополука.
- д) Отстранете настройващи инструменти или гачни ключове, преди да включите електрическия инструмент.** Инструмент или ключ, който се намира във въртяща се част на електрическия инструмент, може да доведе до наранявания.
- е) Избягвайте необичайни позиции на тялото.** Погрижете се да имате здрава опора и винаги пазете равновесие. Така при неочаквани ситуации може да контролирате електрическия инструмент по-добре.
- ф) Носете подходящо облекло.** Не носете широко облекло или бижута. Пазете коса и облекло далече от движещи се части. Свободно облекло, бижута или дълга коса може да бъдат захванати от движещи се части.
- г) При монтиране на прахозасмукващи и прахоулавящи съоръжения се убедете, че са закрепени добре и се използват правилно.** Използването на прахозасмукващи съоръжения може да намали опасностите, свързани с прах.
- 4) Употреба и поддръжка на електрическия инструмент**
- а) Не претоварвайте уреда.** Използвайте за вашата работа предназначения за това електрически инструмент. С подходящия електрически инструмент ще работите по-добре и по-сигурно в определена работна сфера.
- б) Не използвайте електрически инструмент с повреден превключвател.** Електрически инструмент, който не може да се включи или изключи, е опасен и трябва да се поправи.
- в) Извадете щепсела от контакта и/или извадете акумулаторната батерия, преди да предприемете настройване на уреда, смяна на принадлежности или преустановяване на работа.** Тази предпазна мярка предотвратява непредвидено включване на електроуреда.
- д) Съхранявайте неизползваните електрически инструменти на недостъпно за деца място.** Не позволявайте уредът да се използва от лица, които не са запознати с него или не са чели тези указания. Електрическите инструменти са опасни, когато се използват от неопитни лица.
- е) Поддържайте грижливо електрическите инструменти.** Проверявайте дали подвижните части работят безпроблемно и не заяждат, дали няма отчупени или повредени части, които нарушават функционалността на електрическия инструмент. Поправете повредените части преди употребата на уреда. Много злополуки се дължат на лошо поддържани електрически инструменти.
- ф) Поддържайте режещите инструменти остри и чисти.** Внимателно поддържаните режещи инструменти с остри режещи ръбове заяждат по-малко и работят по-добре.

g) Използвайте електрическия инструмент, принадлежностите, приставките и т.н. в съответствие с тези указания. Също така вземете под внимание работните условия и изпълняваната дейност. Употребата на електрическия инструмент за приложения, различни от предвидените, може да доведе до опасни ситуации.

5) Сервизна поддръжка

a) Електрическият инструмент трябва да се ремонтира само от квалифициран персонал и само с оригинални резервни части. По този начин се гарантира безопасността на електрическия инструмент.

Указания за безопасност за верижни триони

- **Дръжте всички части на тялото далече от режещата верига, когато верижният трион работи.** Преди включването на триона се уверете, че веригата не докосва нищо. При работа с верижен трион и момент на невнимание може да доведе до захващане на облекло или части на тялото от режещата верига.
- **Винаги дръжте верижния трион с дясната си ръка за задната ръкохватка и с лявата за предната ръкохватка.** Държането на верижния трион в обратна работна позиция повишава риска от наранявания и не трябва да се извършва.
- **Дръжте електрическия инструмент за изолираните повърхности за захващане, тъй като режещата верига може да влезе в контакт със собствения захранващ кабел.** Контактът на режещата верига с проводник под напрежение може да постави метални части на уреда под напрежение и да доведе до токов удар.
- **Носете предпазни очила и защита за слуха.** Препоръчва се и допълнителна предпазна екипировка за глава, ръце, крака и стъпала. Подходящото предпазно облекло намалява опасността от нараняване от летящ отрязан материал и случайно докосване на режещата верига.
- **Не работете с верижния трион, докато сте върху дърво.** При употреба, докато сте върху дърво, съществува опасност от нараняване.
- **Винаги внимавайте за стабилната си позиция и използвайте верижния трион само когато сте на твърда, безопасна и равна повърхност.** Хлъзгава основа или нестабилни повърхности за стоење, като например стълба, може да доведат до загуба на равновесие или до загуба на контрол над верижния трион.
- **Когато режете клон, който е под напрежение, имайте предвид, че той може да се изметне назад.** Когато напрежението в дървесните влакна се освободи, клонът под напрежение може да удари работещото лице и/или да отнеме контрола над верижния трион.
- **Бъдете особено внимателни при рязане на храсти и млади дървета.** Тънкият материал може да се закачи в режещата верига и да ви удари или извади от равновесие.
- **В изключено състояние носете верижния трион за предната дръжка с режещата верига, насочена настрани от тялото Ви.** При транспортиране или съхранение на верижния трион винаги поставяйте предпазителя. Внимателната работа с верижния трион намалява вероятността от случайно докосване на движеща се режещата верига.

- **Следвайте указанията за смазване, опъна на веригата и смяната на принадлежности.** Неправилно опъната или смазана верига може да се скъса или да повиши риска от обратен удар.
- **Пазете ръкохватките сухи, чисти и далече от машинно масло и смазка.** Мазните, намаслени ръкохватки са хлъзгави и водят до загуба на контрол.
- **Режете само дървесина. Не използвайте верижния трион за работи, за които не е предназначен. Примери: Не използвайте верижния трион за рязане на пластмаса, зидария или строителни материали, които не са от дървесина.** Използването на верижния трион за дейности не по предназначение може да доведе до опасни ситуации.

Причини и избягване на обратен удар:

Обратен удар може да възникне, когато върхът на водещата шина докосне предмет или когато дървесината се огъва и режещата верига се заклепти в разреза. Докосването с върха на шината в някои случаи може да доведе до неочаквана и насочена назад реакция, при която водещата шина се отхвърля нагоре и по посока на оператора. Заклещването на режещата верига в горния край на водещата шина може рязко да отхвърли шината назад по посока на оператора.

Всяка от тези реакции може да доведе до загуба на контрол над триона и възможно тежко нараняване. Не се доверявайте изцяло на вградените във верижния трион предпазни съоръжения.

Като ползвател на верижен трион трябва да предприемете различни мерки, за да работите без злополуки и наранявания. Обратният удар е вследствие на погрешна или неизправна употреба на електрическия инструмент.

Той може да се предотврати с подходящи мерки за безопасност, описани както следва:

- **Дръжте триона здраво с две ръце, като при това палецът и пръстите обхващат ръкохватките на верижния трион.** Поставете тялото и ръцете си в позиция, в която може да се противопоставите на силите на обратен удар. Когато са предприети подходящи мерки, операторът може да овладее силите на обратен удар. Никога не пускайте верижния трион.
- **Избягвайте необичайни позиции на тялото и не режете над височината на раменете.** Така се предотвратява непредвидено докосване с върха на шината и се осигурява по-добър контрол на триона в неочаквани ситуации.
- **Винаги използвайте препоръчаните от производителя резервни шини и режещи вериги.** Неправилните резервни шини и режещи вериги може да доведат до скъсване на веригата и/или обратен удар.
- **Спазвайте упътванията на производителя за заточването и поддръжката на режещата верига.** Твърде ниско разположените ограничители на дълбочина повишават вероятността за обратен удар.

Други опасности при използването на уреда:

- Дори и при правилната употреба винаги има други опасности, които не може да се изключат.
 - Контакт с необезопасена режеща верига (порязване)
 - Изхвърляне на части на верижния трион
 - Изхвърляне на части от материала за рязане
 - Повреда на слуха
 - Вдишване на частици от материала за рязане
 - Контакт с масло

Затова се препоръчва настоятелно верижният трион винаги да се използва с допълнителни лични предпазни средства, както са изобразени и описани в настоящото ръководство за експлоатация, както и да се спазват указанията за безопасност.

Преди употреба

- Преди началото на работа се запознайте с верижния трион, неговите функции и обслужващи елементи.
- Не претоварвайте уреда. Използвайте за вашата работа предназначения за това електрически инструмент. С подходящия електрически инструмент ще работите по-добре и по-сигурно в определена работна сфера.
- Не използвайте верижен трион, чийто превключвател е дефектен и не може да се включва или изключва. Уредът трябва да бъде ремонтиран от квалифициран специалист или от специализиран сервиз.
- Извадете щепсела от контакта, преди да предприемете настройване на уреда, смяна на принадлежности или преустановяване на работа. Тази предпазна мярка предотвратява непредвидено включване на електроуреда.
- Никога не използвайте уред с повредени или липсващи предпазни елементи или покрития. Той трябва да бъде ремонтиран или при необходимост подменен от квалифициран специалист или от специализиран сервиз.
- Преди да предприемете настройки по уреда или да го почиствате, изключете уреда.
- Уверете се, че уредът е монтиран изцяло и според указанията.
- Проверете уреда за правилното му функциониране, особено за правилната позиция на режещата шина и дали режещата верига е опъната според указанията.

- Преди всяка употреба или след всеки удар или съприкосновение проверете уреда за щети. Щетите трябва да се отстранят от специализиран сервиз преди въвеждането в експлоатация.
- Въвеждайте уреда в експлоатация само когато спирачката на веригата и прекъсвачът за включване са функциониращи.

При употреба

- Внимавайте за наранявания на краката и ръцете от режещото устройство.
- Дръжте всички части на тялото далече от режещото острие. Не се опитвайте да отстранявате отрязан материал при движещ се режеща верига или да държите материал, предназначен за отрязване. Отстранявайте заклещването на режеща верига само при изключен уред. Момент на невнимание при използването на уреда може да доведе до тежки наранявания.
- Поддържайте своето работно място чисто и добре осветено. Безпорядъкът или неосветеното работно място може да доведе до нещастен случай.
- Не работете с уреда в потенциално експлозивна среда, в която се намират запалими течности, газове или прах. Вижният трион може да произведе искри, които може да възпламенят праха или изпаренията.
- При преустановяване на работата никога не оставяйте верижния трион без надзор и го съхранявайте на сигурно място.
- Винаги дръжте уреда с две ръце. С дясната ръка хващайте задната ръкохватка, с лявата – дъгообразната ръкохватка дори ако сте левичар. Не пускайте ръкохватките!
- При работа се придържайте на безопасно разстояние от режещия инструмент.
- Носете препоръчаните лични предпазни средства.

- Носете подходящи предпазни очила, защита за главата и защита за слуха!
- При дълга коса носете мрежа за коса.
- Избягвайте необичайни позиции на тялото.
- Винаги внимавайте с обстановката и за възможни опасности, които може да не чуете заради шума от уреда.
- В радиус от 15 метра около зоната на рязане не трябва да се намират други лица или животни, тъй като може да бъдат наранени от изхвърлени предмети.
- Не използвайте уреда за работи, за които не е предназначен.
- Погрижете се да имате здрава опора и винаги пазете равновесие. Бъдете особено внимателни, когато се движите по склонове. Никога не тичайте, а се движете със спокоен ход. Така при неочаквани ситуации може да контролирате уреда по-добре.
- Бъдете особено внимателни, когато ходите назад. Опасност от спъване!
- Не заобикаляйте и не манипулирайте инсталираните в уреда превключватели.
- Винаги режете с висока скорост на веригата, за да намалите опасността от обратен удар, приплъзване или заклещване на верижния трион.
- Ако верижният трион се е заклещил в разреза, веднага изключете триона.
- Не се опитвайте да извадите водещата шина със сила. Разтворете разреза с клин или лост.
- При рязане използвайте зъбната лайсна на уреда. Зъбната лайсна служи за безопасното и лесно обслужване на верижния трион. Тя повишава сигурността на позицията при извършването на вертикални разрези. При употреба винаги използвайте зъбната лайсна. Тя може да се закрепи в дървесината и така да се използва като опорна точка. Поставете триона възможно най-плоско и близо до зъбната лайсна, за да избегнете опасности.
- Избягвайте рязането в храсти, тъй като малки клони може да се заклещят в режещата верига и да бъдат изхвърлени неконтролирано.
- Преди включването на уреда се уверете, че веригата не докосва нищо.
- Не режете части от дървета, които са под напрежение.
- Никога не работете сами. Уверете се, че може да виждате, чувате или имате някакъв друг вид връзка с друго лице, което е в състояние да окаже първа помощ при злополука.
- При оставяне на уреда двигателят винаги трябва да е изключен.
- При всяка смяна на местоположението изключвайте двигателя и поставяйте предпазителя.
- Използвайте само оригинални доставени от производителя режещи вериги и шини.
- Уредът не трябва да се включва при активирана спирачка на веригата. Винаги проверявайте за това преди всяка употреба. Ако въпреки това уредът се включи, предоставете го на специализиран сервиз за поправка преди последваща употреба.

- Режещата верига и режещата шина образуват режещата гарнитура. За съответния уред трябва да се използват само одобрени от производителя режещи гарнитури. При комбинирането на компоненти, които не си съответстват, може да се стигне до наранявания и непоправими щети по уреда. Вериги и шини на различни производители не трябва да се комбинират и използват.

Указание за вибрации:

- Въздействието на трептенията може да причини увреждания на нервите и нарушаване на циркулацията на кръвта в дланите и ръцете.
- При работа в студена обстановка винаги носете топло облекло и дръжте ръцете си топли и сухи.
- Правете почивки.
- Ако установите, че кожата на пръстите или дланите ви е изтръпнала, схваната, боли или побелява, преустановете работата с машината и при необходимост се консултирайте с лекар.
- **Посоченото ниво на вибрациите е измерено със стандартен изпитателен процес и е съотносимо с нивото на шума на друг електрически инструмент.**
- **Посоченото ниво на вибрациите може да се използва и за първоначална оценка на експозицията.**
- **Стойността на вибрационните емисии може да се различава от посочената стойност при действителната употреба на електрическия инструмент в зависимост от начина, по който този електрически инструмент се използва.**

- **Старайте се да се излагате на възможно най-малко вибрационно натоварване. Примерни мерки за намаляване на вибрационното натоварване са носенето на ръкавици при употребата на инструмента и ограничаването на времето на работа. Също така трябва да се вземат под внимание всички части на работния цикъл (напр. време, в което уредът е изключен, и време, в което уредът е включен, но работи без натоварване).**

След употреба

- **Изключете уреда и го проверете за повреди. Внимание, опасност! Режещият инструмент работи по-бавно!**
- **Ако трябва да извършвате поддръжка на уреда или да го почиствате, изключете уреда.**
- **Винаги изчаквайте пълното спиране на режещия инструмент и не докосвайте подвижни, опасни части, без преди това да сте изключили уреда.**
- **Никога не почиствайте верижния трион с вода.**
- **Приберете уреда на безопасно място.**
- **Съхранявайте уреда на място, недостъпно за деца.**
- **Не предприемайте сами поправки на уреда, те трябва да бъдат извършвани само от квалифициран специалист или от специализиран сервиз.**
- **Оставете уреда да се охлади, преди да го оставите или да го приберете за съхранение.**

Общи инструкции за безопасност

- Резервните части трябва да отговарят на определените от производителя изисквания. Затова използвайте само оригинални резервни части или такива, одобрени от производителя. Моля, винаги спазвайте предоставените указания за монтаж при смяна.
- Евентуални поправки трябва да бъдат извършвани от квалифициран специалист или от специализиран сервиз.
- Използвайте верижния трион само при дневна светлина или при добро изкуствено осветление. Поддържайте своето работно място чисто и добре осветено.
- Използвайте верижния трион само при сухи метеорологични условия. Дръжте уреда далече от дъжд или влага и не го използвайте по време на буря. Проникването на вода във верижния трион повишава риска от токов удар.
- Дори при спазването на всички указания за безопасност и обслужване винаги съществува остатъчен риск от наранявания и материални щети. Винаги имайте това предвид.
- Препоръчва се при първото използване първоначално да се упражнява рязането на кръгла дървесина от магаре за рязане на дърва или стойка.

Значение на символите



Предупреждение!



Преди пускането в експлоатация прочетете ръководството за експлоатация!



Не използвайте уреда при дъжд, при лоши метеорологични условия или във влажна обстановка.



Опасност! Преди всякакви дейности и при повреда на проводника извадете щепсела от контакта!



Гарантирано ниво на шума.



Носете защита за слуха!



Носете защита за очите!



Носете защита за главата!



Носете противохлъзгащи ръкавици!



Носете защитни ръкавици!



Опасност от обратен удар!



Клас на защита II (двойна изолация)



Винаги дръжте уреда с две ръце!

Типов етикет

Местоположение: Типовият етикет се намира върху корпуса на уреда.

i Указание

Обозначението има стойност за документа и не трябва да се променя или прави нечетливо.

Наименование на частите (фиг. A)

- 1** Режеща шина
- 2** Режеща верига
- 3** Настройващо колело
- 4** Фиксиращ винт
- 5** Индикатор за нивото на масло
- 6** Превключвател за включване на дръжката
- 7** Предпазител
- 8** Капак на резервоара за масло
- 9** Превключвател на блокировка срещу включване
- 10** Закрепване на захранващия кабел
- 11** Двигател
- 12** Дъгообразна ръкохватка
- 13** Защита за ръце с функция спиратка на веригата
- 14** Ръкохватка

Въвеждане в експлоатация (фиг. B)



Предупреждение!

За децата има опасност от задушаване при игра с опаковъчните материали!

► Непременно дръжте опаковъчните материали далече от деца.

► Преди първата употреба отстранете всички опаковъчни материали от уреда.

Поставяне на режещата верига (фиг. 1 - 4)

- Развийте фиксиращия винт **1** / **1** и свалете капака **1** / **2**.
- Поставете режещата шина с дългия отвор върху болта с резба **1** / **3**.

i Указание

► Внимавайте за правилното разположение на водещия болт в дългия отвор на режещата шина **2**.

- Плъзнете режещата шина възможно най-близо до колелото за веригата.
- Положете режещата верига около режещата шина и задвижващото колело **1** / **4**.

i Указание

► Внимавайте за правилната посока на въртене на режещата верига **3**.

- Проверете позицията на режещата шина заедно с режещата верига върху уреда **3**.
- Пъхнете езичето на капака в отвора **4** / **1**.
- Поставете капака **4** / **2**.
- Фиксирайте капака с фиксиращия винт **4** / **3**.

Опъване на режещата верига (фиг. 5 и 6)

i Указание

Режещата верига не трябва да виси, но трябва да може да се издърпа на 1 – 2 милиметра от режещата шина **5**.

- Разхлабете фиксиращия винт толкова, че да може да завъртите настройващото колело **6** / **1**.
- Завъртете настройващото колело по часовниковата стрелка, за да затегнете веригата, или обратно на часовниковата стрелка, за да намалите обтягането **6** / **2**.
- При обтягането дръпнете нагоре върха на режещата шина.

- ▶ Завийте фиксиращия винт **6**/**3**.
- ▶ Проверете отново обтягането на веригата и правилното разположение на режещата верига върху режещата шина.



Указание

В началния период обтегнете режещата верига след максимум пет разреза.

Масло за режеща верига



Предупреждение!

Опасност от щети по уреда Чрез използването на отработено масло може да възникнат щети по маслената помпа, режещата шина и веригата!

- ▶ В никакъв случай не използвайте отработено масло за смазване на режещата верига!



Внимание!

Вреди по околната среда

- ▶ Тъй като по време на работа маслото за режещата верига попада в околната среда, трябва да се използват специални биологично разградими специални масла за режещи вериги на растителна основа.

Внимание!

Уредът трябва да работи само с достатъчно масло за режеща верига.

- ▶ Проверявайте количеството масло чрез индикатора за нивото на масло.

Пълнене на масло за режеща верига (фиг. **7**)



Внимание!

Опасност от подхлъзване поради разлято масло

- ▶ Избягвайте да разливате масло.
- ▶ Задължително поийте разлятото масло.

Внимание!

Внимавайте в резервоара за масло да не попаднат замърсявания.

- ▶ Развийте бавно капака на резервоара за масло и го свалете **7**/**1**.
- ▶ Внимателно напълнете верижно масло **7**/**2**.
- ▶ Завийте капака на резервоара **7**/**3**.



Указание

Нивото на маслото може да се види на индикатора за нивото на масло.

Проверка на смазването на веригата

- ▶ Проверете количеството масло в резервоара.
- ▶ Стартирайте уреда.
- ▶ Дръжте режещата верига известно време ок. 15 см над подходяща повърхност. При достатъчно смазване на веригата падащото от режещата верига масло образува лека следа.

Включване в контакта (фиг. 8)

i Указание за захранващия кабел

- ▶ Използвайте само захранващи кабели, които не са повредени. Не пускайте уреда в експлоатация, ако кабелите са повредени или износени.
- Захранващият кабел не трябва да има произволна дължина (макс. 50 м), тъй като така се намалява мощността на двигателя. Захранващият кабел трябва да има напречно сечение най-малко $3 \times 1,5 \text{ mm}^2$.
- По-дълги захранващи кабели изискват по-голямо напречно сечение.
- По захранващите кабели доста често се появяват повреди по изолацията. Причини за това са най-вече: Нарязвания поради порязване на кабела; смачквания; когато захранващият кабел се прокарва под врати и прозорци; цепнатини поради остаряване на изолацията; прегъвания поради нецелесъобразно закрепване или водене на захранващия кабел на уреда.
- Захранващите кабели трябва да са от тип H05RN-F и да са с 3 проводника. Отпечатъкът на типа на захранващия кабел е задължителен. Купувайте само захранващи кабели с обозначение!
- Щепселът и контактните кутии на захранващите кабели трябва да са от гума и да са устойчиви на пръски вода.
- Захранващите кабели и свързващите проводници трябва редовно да се проверяват за повреди.
- Положете захранващия кабел така, че по време на рязане да не бъде захванат от клонове или подобни.
- Ако захранващият кабел на този уред е повреден, той трябва да бъде заменен от подобен захранващ кабел, който може да се намери от производителя или негов клиентски сервиз.

i Указание за захранващия кабел

- Уверете се, че при проверка на проводниците те са изключени от електрическата мрежа.
 - Размотайте захранващия кабел изцяло.
 - Проверете и входовете на захранващия кабел в щепселите и контактните кутии за прегъвания.
- ▶ Направете примка с удължителя и я пхнете отдолу през отвора в дръжката **8** / **1**.
 - Поставете примката на удължителя около закрепването на захранващия кабел и я дръпнете леко назад, за да я закрепите.
 - ▶ Свържете мрежовия кабел на верижния трион с контакта на удължителя **8** / **2**.
 - ▶ Пхнете щепсела на удължителя в контакт.
 - ✓ Вижният трион е готов за употреба.

i Важни указания за диференциалнотокова защита

- Тези предпазни средства ви предпазват от сериозни наранявания при докосване на повредени проводници, грешки при изолацията и в някои случаи и при повреда на намиращи се под напрежение проводници.
- ▶ Използвайте диференциалнотокова защита с номинален ток не по-голям от 30 mA.

Обслужване и експлоатация (фиг. 9)

i Указание за времето на работа

- ▶ Спазвайте местните разпоредби.
 - ▶ Попитайте за времето за работа местния регулаторен орган.
-
- ▶ Преди всяко пускане в експлоатация:
 - ▶ Проверете уреда за повреди.

- ▶ Проверете всички части за правилното им монтиране.
- ▶ Проверете обтягането на веригата.
- ▶ Проверете смазването на веригата.
- ▶ Проверете функционирането на спирачката на веригата.
- ▶ Проверете нивото на масло за режещата верига.
- ▶ Проверете уреда за течове.

Включване на уреда (фиг. 9)



Предупреждение!

Опасност от наранявания или материални щети

- ▶ При работа винаги дръжте уреда с две ръце. Дясната ръка хваща ръкохватката, а лявата ръка хваща дъговидната ръкохватка.

- ▶ Свалете предпазителя.
- ▶ Освободете спирачката на веригата.
- ▶ Натиснете превключвателя на блокировка срещу включване на ръкохватката **9** / **1**.
- ▶ Същевременно натиснете превключвателя за включване /изключване на ръкохватката **9** / **2**.
- ✓ Уредът работи.

Изключване на уреда

Уредът се изключва, щом пуснете превключвателя за включване/изключване на ръкохватката.



Указание

След всяко приключване на работа или транспортиране/съхранение трябва да се монтира предпазителят.

Проверка на спирачката на веригата (фиг. 10)

Спирачката на веригата служи за моментално блокиране на режещата верига в случай на обратен удар.

- ▶ Ръчно активиране на спирачката на веригата (при злополука): Избутайте защитата за ръце към върха на режещата шина **1**.
- ▶ Освобождаване на спирачката на веригата (работна позиция): Дръпнете защитата за ръце към дъговидната ръкохватка **2**.



Указание

При активирана/задействана спирачка на веригата автоматично се изключва и двигателят. Уредът може да се включи отново едва когато спирачката на веригата е изключена.

- ▶ Преди началото на работа с уреда проверете спирачката на веригата за правилното ѝ функциониране.
- ▶ Избутайте защитата за ръце към върха на режещата шина, за да активирате спирачката на веригата.
- ▶ Включете уреда.
- ✓ Уредът не трябва да се включва/веригата не трябва да се движи при активирана спирачка на веригата!
- ▶ Дръпнете защитата за ръце изцяло назад, за да освободите спирачката на веригата.
- ▶ Включете уреда.
- ✓ Веригата трябва да се движи.
- ▶ Не използвайте уреда при нефункционираща/дефектна спирачка на веригата. Преди последващо използване поправете уреда в специализиран сервиз.



Указание

Винаги освобождавайте спирачката на веригата непосредствено преди започване на работа.

Работа с верижния трион



Предупреждение!

Опасност от наранявания или материални щети

- ▶ Внимавайте са стабилна опора, особено при работа над височината на главата.
- ▶ Дръжте верижния трион далече от тялото.
- ▶ Дръжте уреда здраво с две ръце. Дясната ръка хваща ръкохватката, а лявата ръка хваща дъговидната ръкохватка.
- ▶ Никога не стойте директно под клона, който ще бъде отрязан.
- ▶ Никога не стойте върху стълба или нестабилна повърхност.
- ▶ Винаги режете клоните на парчета.
- ▶ Никога не работете в опасни работни положения, в които може да бъдете ударени от падащи или отскачащи от земята клони.



Upozornenie!

Nebezpečnosť rezných poranení spätným nárazom

- ▶ Nepilte drevo, ktoré je pod napätím.
- ▶ Nepilte žiadne kríky alebo kroviny.

Общи инструкции за работа



Опасност!

Опасност от порязвания поради обратен удар

- При обратен удар трионът се изхвърля към ползвателя внезапно и неконтролируемо.
- ▶ Избягвайте да докосвате предмети с върха на режещата шина.
- ▶ Прилагайте равномерен натиск върху уреда, но не с прекомерна сила.

Този раздел разглежда основната техника на работа при използването на уреда.

Дадената тук информация не замества дългогодишното обучение и опита на професионалист.

- ▶ Преди работа се запознайте задълбочено с техниката на рязане с верижни триони. Указания може да намерите в специализираната литература. Препоръчваме посещение на подходящи обучения. Направените в този раздел разяснения служат само като допълнение!

Задължително избягвайте да докосвате дървесина или други твърди предмети с участъка на режещата шина, показан на изображение . За да намалите опасността от нараняване в случай на обратен удар, уредът е оборудван със спирачка на веригата, която се активира автоматично от удара и спира веригата веднага. От съображения за безопасност функционалността на спирачката на веригата трябва да се проверява преди всяко ползване на уреда. При по-слаби обратни удари е възможно спирачката на веригата да не се задейства автоматично. По тази причина е важно уредът да се държи здраво с две ръце. Само внимателният и правилен начин на работа може да намали значително риска от обратен удар!



Опасност!

Опасност от тежки наранявания и смърт

- ▶ Избягвайте всяка работа, за която не сте достатъчно квалифицирани!
- ▶ Преди края на разреза се препоръчва повишено внимание, тъй като при преминаването на верижния трион има повишена
- ▶ опасност от нараняване. Намалете риска от обратен удар, подскочане и приплъзване на верижния трион чрез:
 - обмислен, правилен начин на работа – дръжте верижния трион здраво с две ръце и сигурен захват
 - наблюдавайте върха на шината
 - не режете с върха на шината
 - никога не режете множество клони наведнъж
 - вкарвайте режещата верига само с изключително внимание в започнат разрез
 - внимавайте за позицията на ствола и за силите, които затварят разреза и може да заклещат верижния трион
 - работете само с добре наточена и отбегната режеща верига

Техника на рязане

Дърпащо рязане (фиг. 11)

При тази техника се реже с долната страна на режещата шина от горе надолу. При това режещата верига издърпва уреда напред от ползвателя. При това предният ръб на уреда образува опора, която чрез ствола на дървото улавя създадените сили при рязане. При дърпащото рязане ползвателят има значително повече контрол над уреда и може да избягва обратни удари по-добре. Затова се препоръчва да се използва тази техника.

Бутащо рязане (фиг. 12)

При тази техника се реже с горната страна на режещата шина от долу нагоре. При това режещата верига избутва уреда назад към ползвателя. Ако режещата шина се заклепти, уредът може да бъде изхвърлен към ползвателя с голяма сила.

Отсичане на дърво (фиг. 13 и 14)



Предупреждение!

Опасност от наранявания

- ▶ Работите по отсичане и кастрене трябва да се извършват само от обучени лица!

Преди започването на отсичането се уверете, че:

- в района на отсичане 13 / А на дървото не се намират хора или животни.
- за всеки участващ има наличен път за отдръпване без препятствия. Отдръпването 13 / В става перпендикулярно, обратно на посоката на падане.
- районът около дървото е без препятствия (опасност от спъване!).
- другото работно място е отдалечено на поне две дължини и половина на дървото. Преди падането трябва да се провери посоката на падане на дървото и да е осигурено, че на разстояние 2½ дължини на дървото не се намират предмети, хора или животни.
- При отсичането на дърво трябва да се внимава да не се излагат на опасност други лица, да не се засягат хранящи проводници и да не се нанасят материални щети. Ако дървото попадне в контакт със хранящ проводник, електрозахранващото предприятие трябва да се уведоми веднага.
- При работи по рязане на склон операторът на верижния трион трябва да се намира над дървото за отсичане, тъй като след отрязване дървото вероятно ще се изтърколи или плъзне надолу по склона.

- Преди отсичането трябва да се вземат предвид естествения наклон на дървото, позицията на по-големите клони и посоката на вятъра, за да може да се прецени посоката на падане на дървото.
- Замърсявания, камъни, отлепена кора, пирони, кламери и кабели трябва да се отстранят от дървото.

Отсичането на дърво протича в две стъпки **14** :

- От страната на падане на дървото се прави клин с размер около една трета от диаметъра на ствола **14/1**. Първо се извършва долният, хоризонтален разрез на клина. Така се избягва заклещването на режещата верига или на водещата шина при създаването на втория разрез от клина.

От другата страна се извършва повалящият разрез **14/2**, който трябва да е малко по-високо от отрязващия клин (ок. 3 – 5 см). Извършете повалящия разрез успоредно на хоризонталния разрез на клина. Направете повалящия разрез толкова дълбок, че да остане само малка ивица (повалеща панта), която да служи като шарнир. Тази ивица предотвратява завъртането или падането на дървото в погрешна посока. Не прерязвайте ивицата. При приближаване на повалящия разрез до ивицата дървото трябва да започне да пада. Когато стане ясно, че дървото вероятно няма да падне в желаната посока или се наклони на обратно и верижният трион се заклещи, прекъснете повалящия разрез и използвайте клинове от дървесина, пластмаса или алуминий за отваряне на разреза и обръщане на посоката на падане на дървото. Когато дървото започне да пада, отстранете верижния трион от разреза, изключете го, оставете го на страна и напуснете опасната зона по планирания път за отдръпване. Внимавайте за падащи клони и не се спъвайте.



Предупреждение!

Опасност от наранявания

- Никога не прерязвайте изцяло ствола на дървото.
- Областта **14/С** служи като „шарнир“ и създава определена посока на падане.
- При отсичането стойте само от странично спрямо дървото за отсичане.

Внимавайте за сигурната опора и равномерното разпределение на теглото на тялото върху двата крака. Ако е възможно, стволът трябва да се положи и подпре на клони, греди или клинове.

Лежащи на земята стволове

Внимание!

Уверете се, че режещата шина не докосва земята при разрязването на ствола.

Ако цялата дължина на ствола на дървото е полегнала равномерно, се реже от горе надолу.

Подпръни стволове (фиг. 15)

Препоръчваме да полагате стволовете за отрязване върху магарета за рязане. Ако това не е възможно, стволът трябва да се повдигне и положи с помощта на подпорни клони или върху подпорни блокчета.

В областта **15/А** първоначално режете до около една трета от диаметъра на ствола от горе надолу, след това проведете завършващия разрез от долу нагоре.

В областта **15/В** първоначално режете до около една трета от диаметъра на ствола от долу нагоре, след това прорезете от горе надолу.



Предупреждение!

Опасност от наранявания

- Отцепена дървесина или заклещена режеща шина може да причини тежки наранявания!
- ▶ Не режете стволове, които са под напрежение.

Отстраняване на клони

- ▶ Винаги работете от противоположната страна на клона за рязане.
- ▶ Започвайте от долу на ствола и работете нагоре.
- ▶ Винаги прокарвайте триона от горе надолу през дървесината.
- ▶ При подкастриране на лежащи стволове т винаги първо отрязвайте свободно стоящите във въздуха клони.
- ▶ Отрязвайте подпорните клони, когато стволът е нарязан на дължини.



Предупреждение!

Опасност от наранявания

- ▶ Клони, които са полегнали или са под напрежение, може да заклещат режещата верига в дървесината.
- ▶ Клони, които са под напрежение, трябва да се отрязват от долу нагоре, за да се избегне заклещването на триона.

При работи по отрязване по наклони винаги стойте над ствола на дървото. За да запазите контрол в момента на „отрязването“, към края на разреза намалете натиска, без да отпускате здравия захват за ръкохватките на верижния трион. Внимавайте верижният трион да не докосва земята. След приключване на разреза изчакайте режещата верига тда достигне състояние на покой, преди да отстраните верижния трион от раз.

Поддръжка



Предупреждение!

Опасност от наранявания

- ▶ Преди дейности по поддръжката извадете щепсела!



Предупреждение!

Опасност от наранявания или материални щети

- ▶ Извършвайте дейности по поддръжката и почистването на уреда само при спрян двигател, изваден щепсел и режещ инструмент в покой.
- ▶ Дейностите по поддръжката и почистването, както и подмяната на елементи за безопасност трябва да се извършват само от квалифициран техник или специализиран сервиз.
- ▶ При всички работи по режещата верига носете защитни ръкавици.

- ▶ Редовно проверявайте мрежовия кабел за повреди на изолацията.
- ▶ Преди всяка употреба проверявайте функционирането на спирачката на веригата.
- ▶ Преди всяка употреба, както и при по-дълга работа, проверявайте обтягането на веригата.
- ▶ Редовно проверявайте нивото на маслото за режеща верига.
- ▶ Редовно заточвайте режещата верига в специализиран сервиз.
- ▶ Поне веднъж годишно предоставяйте уреда за поддръжка в специализиран сервиз.

Почистване



Предупреждение!

Опасност от наранявания от режещия инструмент.

- ▶ Преди почистване изключете уреда, извадете щепсела и изчакайте спирането на режещия инструмент.

Внимание!

Не използвайте почистващи препарати или разтворители. Те може да повредят уреда непоправимо. Химичните субстанции може да наранят пластмасовите части.

- ▶ Почиствайте уреда, особено отворите за охлаждане, след всяка работа със суха кърпа и при силно замърсяване с четка.
- ▶ След всяка употреба внимателно почиствайте режещата верига.
- ▶ Редовно почиствайте водещия прорез за масло (водещия прорез на режещата верига) върху режещата шина с мека четка.
- ▶ След употреба напръскавайте режещата верига с масло за поддръжка, за да гарантирате дълъг живот. За тази цел използвайте възможно най-природосъобразни смазочни вещества.

Внимание!

В никакъв случай не пръскайте уреда с вода или пароструйка.

Транспортиране и съхранение



Предупреждение!

Опасност от наранявания от режещия инструмент.

- ▶ Преди всяко транспортиране и съхранение изключвайте уреда, извадете щепсела и изчакайте спирането на режещия инструмент.
- ▶ Преди транспортиране или съхранение активирайте спирачката на веригата и поставете предпазителя.

Съхранение

- ▶ Извършвайте дейностите по почистване и поддръжка преди съхранението.
- ▶ Съхранявайте уреда на сухо място и извън обсега на деца.
- ▶ Внимавайте при съхранение да не може да изтече масло за верига.
- ▶ Поставете уреда възможно най-хоризонтално с капака на резервоара за масло нагоре. При по-дълго съхранение (четири седмици или повече) отстранете маслото за верига от уреда, за да предотвратите запушване на маслената помпа.
- ▶ Дръжте уреда и особено пластмасовите части далече от спирачни течности, бензин, петролни продукти, проникващи масла и т.н. Те съдържат химични вещества, които може да повредят, атакуват или разрушат пластмасовите части на уреда.
- ▶ Торове и други градински химикали съдържат вещества, които може да са силно корозионни за металните части на уреда. Затова не съхранявайте уреда в близост до тези вещества.

Технически данни

Модел (Kaufland №)	1185159
Входяща мощност	2400W
Номинално напрежение	220-240 V~ (променлив ток), 50 Hz
Обороти на празен ход	7000 min ⁻¹
Клас на защита	II
Вид защита	IPX0
Скорост на веригата (v ₀)	13 m/s
Тегло (с шина и режеща верига)	5,3 kg
Обем на резервоара:	340ml
Режеща верига (тип)	Oregon 91P057X, с намален обратен удар 0,05, 3/8", 28 режещи звена
Шина	Oregon 160SDEA041 112364
Сила на веригата	1,3 mm
Назъбване на верижното колело	3 зъба
Дължина на шината	405 mm
Дължина на рязане	375 mm
Ниво на шума (L _{PA})	97,2 dB(A)
Толеранс (K _{WA})	3 dB(A)
Ниво на шума (L _{WA})	110,2 dB(A)
Толеранс (K _{WA})	3 dB(A)
Гарантирано ниво на шума	114 dB(A)
Вибрация (a _n)	6,982 m/s ²
Толеранс (K)	1,5 m/s ²

Информация за шума



Предупреждение!

При работа нивото на шума може да надвиши 114 dB (A).

- Опасност от сериозни наранявания и звукови травми.
- Използвайте защита за слуха.

Отстраняване на повреди



Предупреждение!

Опасност от наранявания или материални щети.

- ▶ Преди всички дейности изключете уреда и извадете щепсела.
- ▶ Не отваряйте уреда; в случай на съмнения винаги се консултирайте със сервиз.

Проблем	Възможни причини	Отстраняване на проблеми
Не функционира, верижният трион не се включва.	Щепселът не е правилно поставен в контакта на удължителя.	Проверете щепсела
	Щепселът на удължителя не е правилно поставен в контакта.	
	През контакта не протича ток.	
Режещата верига се нагорещява.	Кабелът е дефектен	Консултирайте се със специализиран сервиз
	Обтягането на веригата е твърде голямо Твърде много триене поради липса на смазка.	Регулирайте обтягането на еригата Допълнете масло за режеща верига
Режещата верига е суха	Режещата верига е затъпена	Консултирайте се със специализиран сервиз
	Няма масло в резервоара. Водещият прорез за масло е запушен	Допълнете масло за режеща ерига Почистете режещата шина
Неравномерна работа, силно вибриране.	Обтягането на веригата е твърде малко.	Регулирайте обтягането на веригата
	Режещата верига е монтирана в грешната посока на въртене.	Монтирайте правилно режещата верига
	Режещата верига или режещата шина е повредена.	Консултирайте се със специализиран сервиз
Уредът се изключва.	Температурата на уреда (електрониката) е твърде висока.	Оставете уреда да се охлади и при необходимост почистете отворите за охлаждане.
	Претоварване	При повторна поява се консултирайте със специализиран сервиз.
Уредът не се включва.	Претоварване	При повторна поява се консултирайте със специализиран сервиз.
Недостатъчно разрязване	Режещата верига е затъпена	Консултирайте се със специализиран сервиз
	Режещата верига е затъпена	Подменете режещата верига

Екологосъобразно изхвърляне



Изхвърляне на опаковката

Опаковката на продукта е от рециклиращи се материали.

Отстранявайте опаковъчните материали в съответствие с обозначението им на обществените места за събиране на отпадъци, съответно според изискванията във Вашата страна.

Указания за отстраняване на електрически продукти



Не изхвърляйте електроуреди с общия отпадък. Съгласно европейската Директива 2012/19/ЕС относно

отпадъците от електронно и електрическо оборудване и прилагането ѝ в националното право използваните електроуреди трябва да се събират отделно и да се предоставят за природосъобразно рециклиране. Алтернатива за рециклиране вместо обратно изпращане:

Собственикът на уреда е задължен, вместо да изпрати продукта обратно, да съдейства за подходящо оползотворяване в случай на прекратяване на притежанието. Старият уред може да бъде оставен в пункт за вторични суровини, който изпълнява преработка по смисъла на законодателството в областта на събирането, извозването, складирането и рециклирането на отпадъците. Това не важи за принадлежностите към стари уреди и помощни средства без електрически съставни части.

Други указания за отстраняване

Предайте стария електроуред така, че да не бъде нарушена възможността за неговата повторна употреба или преработване. Старите електроуреди могат да съдържат вредни вещества. При неправилна употреба или повреждане на уреда може впоследствие да възникнат щети за здравето или замърсяване на водите и почвите.

Гаранция

Kaufland ви дава гаранция от 3 години от датата на покупката.

Гаранцията не се отнася за щети, причинени от неспазване на инструкцията за употреба, злоупотреба, неправилно боравене, собственооръчни ремонти или недостатъчно обслужване и поддръжка.

Декларация за съответствие

CE Данни и норми може да намерите в приложената ЕО Декларация за съответствие.





