



MIKROWELLE MICROWAVE

≈ 800 W

- D Bedienungsanleitung
- CZ Návod k obsluze
- HR Upute za uporabu
- PL Instrukcja obsługi
- RO (MD) Instrucțiuni de folosire
- SK Návod na obsluhu
- BG Инструкция за употреба



MIKROWELLE | MIKROVLNNÁ TROUBA | MIKROVALNA
PEČNICA | MIKROFALÓWKA | СУПТОР СУ MICROUND
MIKROVLNNÁ RÚRA | МИКРОВЪЛНОВА ФУРНА



- D** Klappen Sie vor dem Lesen die Seite mit den Abbildungen aus und machen Sie sich anschließend mit allen Funktionen des Gerätes vertraut.
-
- CZ** Před čtením si otevřete stranu s obrázky a potom se seznámte se všemi funkcemi přístroje.
-
- HR** Prije nego što pročitate tekst, otvorite stranicu sa slikama i upoznajte se na osnovu toga sa svim funkcijama uređaja.
-
- PL** Przed przeczytaniem proszę rozłożyć stronę z ilustracjami, a następnie proszę zapoznać się z wszystkimi funkcjami urządzenia.
-
- RO MD** Înainte de a citi instrucțiunile, priviți imaginile și familiarizați-vă cu toate funcțiile aparatului.
-
- SK** Pred čítaním si odklopte stranu s obrázkami a potom sa oboznámte so všetkými funkciami prístroja.
-
- BG** Преди да прочетете отворете страницата с фигурите и след това се запознайте с всички функции на уреда.

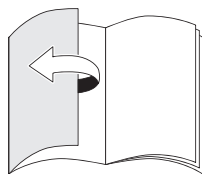
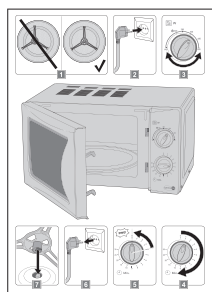

D	Bedienungs- und Sicherheitshinweise	4
CZ	Pokyny pro obsluhu a bezpečnostní pokyny	13
HR	Upute za uporabu i za Vašu sigurnost	21
PL	Wskazówki dotyczące obsługi i bezpieczeństwa	29
RO/MD	Instrucțiuni de utilizare și de siguranță	38
SK	Pokyny pre obsluhu a bezpečnostné pokyny	47
BG	Инструкции за употреба и безопасност	56

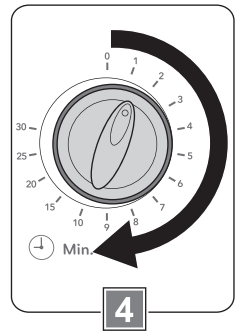
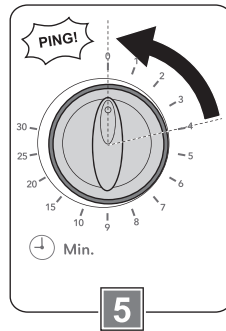
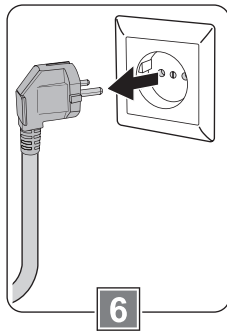
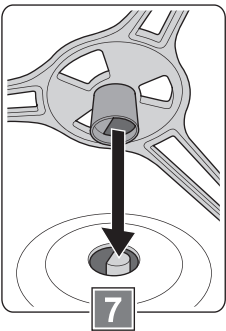
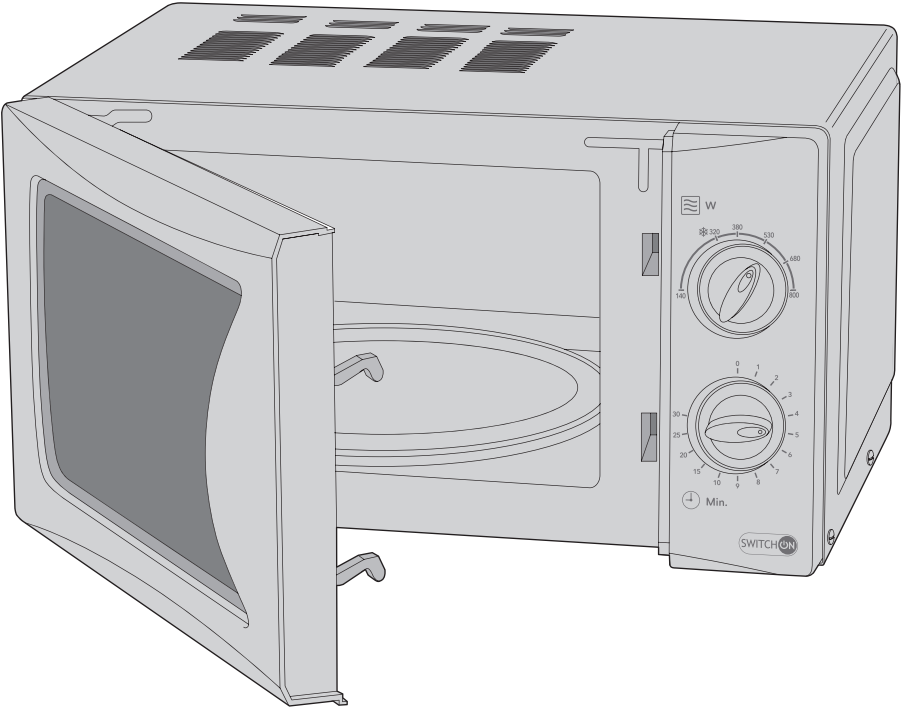
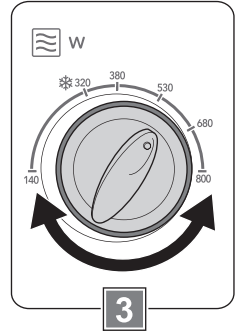
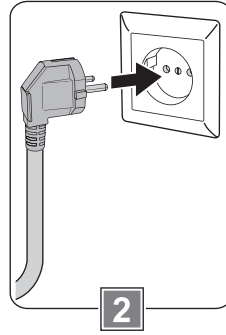
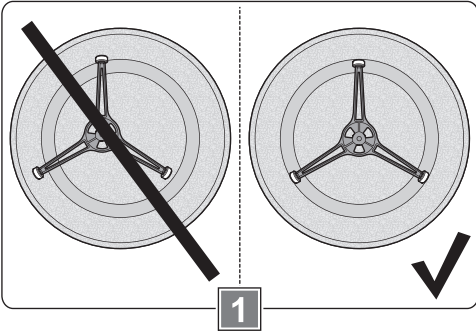

Sehr geehrte Kundin, sehr geehrter Kunde!

Wir beglückwünschen Sie zum Kauf Ihres neuen Gerätes. Sie haben sich für ein Produkt mit hervorragendem Preis-/Leistungsverhältnis entschieden, das Ihnen viel Freude bereiten wird.

Machen Sie sich vor der Benutzung des Gerätes mit allen Bedienungs- und Sicherheitshinweisen vertraut.

Benutzen Sie das Gerät nur wie beschrieben und für die angegebenen Einsatzbereiche. Händigen Sie alle Unterlagen bei Weitergabe des Gerätes an Dritte mit aus.

Sicherheit

Wichtige Sicherheitsanweisungen sorgfältig lesen und für den weiteren Gebrauch aufbewahren.

Lesen Sie die folgenden Sicherheitshinweise sorgfältig, bevor Sie das Gerät zum ersten Mal verwenden.

Für einen sicheren Gebrauch, befolgen Sie alle nachfolgenden Sicherheitshinweise.

Bestimmungsgemäße Verwendung

- Verwenden Sie das Gerät nur zum Zubereiten von Lebensmitteln, die für Mikrowellengeräte geeignet sind. Trocknen von Speisen oder Kleidung und Erwärmung von Heizkissen, Hausschuhen, Schwämmen, feuchten Putzlappen und Ähnlichem kann zu Verletzungen, Entzündungen oder Feuer führen.
- Verwenden Sie bei der Zubereitung nur mikrowellentaugliches Geschirr, metallische Behälter sind nicht zulässig.
- Verwenden Sie das Gerät nicht im Freien.
- Das Gerät ist nur für den Einsatz in privaten Haushalten bestimmt. Es ist nicht für den gewerblichen Gebrauch vorgesehen.
- Benutzen Sie das Gerät nur für den beschriebenen Anwendungsbereich und mit dem originalen Zubehör. Jede andere Verwendung oder Veränderung des

Lieferumfang

- Mikrowellengerät
- Drehteller mit Rollring
- Bedienungsanleitung

Kontrollieren Sie, ob alle Teile vorhanden sind und überprüfen Sie das Gerät auf Transportschäden.

Nehmen Sie ein beschädigtes Gerät nicht in Betrieb!

Im Schadensfall wenden Sie sich bitte an eine Kaufland-Filiale.

Gerätes gilt als nicht bestimmungsgemäß. Für aus bestimmungswidriger Verwendung oder falscher Bedienung entstandene Schäden wird keine Haftung übernommen.

Sicherheit von Kindern und Personen



Warnung!

Erstickungsgefahr für Kinder beim Spielen mit Verpackungsmaterial!
Verpackungsmaterial unbedingt von Kindern fernhalten.

- Dieses Gerät können Kinder im Alter ab 8 Jahren sowie Personen mit verminderten physischen, sensorischen oder mentalen Fähigkeiten oder Mangel an Erfahrung und Wissen benutzen, wenn sie beaufsichtigt werden oder bezüglich des sicheren Gebrauchs des Gerätes unterwiesen wurden und die daraus resultierenden Gefahren verstanden haben.
- Kinder dürfen nicht mit dem Gerät spielen.
- Reinigung und Benutzerwartung dürfen nicht von Kindern durchgeführt werden, es sei denn, sie sind 8 Jahre oder älter und werden beaufsichtigt.
- Kinder jünger als 8 Jahre sind vom Gerät und der Anschlussleitung fernzuhalten.

Allgemeine Sicherheit

- Das Gerät darf nicht verwendet werden, wenn Netzkabel oder Gehäuse beschädigt sind.
- Ist das Netzkabel beschädigt, darf es nur durch eine autorisierte Reparaturdienststelle ersetzt werden, um Gefährdungen zu vermeiden.
- Das Gerät darf nicht verwendet werden, wenn die Tür oder die Türdichtungen beschädigt sind.
- Sind die Tür oder die Türdichtungen beschädigt, dürfen sie nur von einer dafür ausgebildeten Person repariert werden.
- Wartungs- und Reparaturarbeiten, die die Entfernung einer Abdeckung erfordern, die den Schutz gegen Strahlenbelastung durch Mikrowellenenergie sicherstellt, sind nur von ausgebildeten Personen durchzuführen.
- Klemmen Sie keine Gegenstände zwischen Tür und Gerät. Stellen Sie sicher, dass sich kein Schmutz oder Lebensmittelreste zwischen Türdichtung und Dichtfläche befinden.
- Das Gerät darf nicht in Einbaumöbeln oder einem Schrank aufgestellt werden.
- Das Gerät darf nur freistehend genutzt werden.

- Stellen Sie das Gerät so auf, dass ausreichend Platz für die Luftzirkulation vorhanden ist. Folgende Abstände sind erforderlich:
 - 20 cm nach oben
 - 10 cm nach hinten
 - 5 cm zu beiden Seiten
- Das Gerät darf nur verwendet werden, wenn Drehteller und Rollring ordnungsgemäß eingesetzt sind.
- Entnehmen Sie den Drehteller, bevor Sie das Gerät bewegen.
- Wenn aus dem Gerät Rauch austritt, muss es sofort abgeschaltet oder der Netzstecker aus der Steckdose gezogen werden. Die Türen sind geschlossen zu halten, um eventuell auftretende Flammen zu ersticken.
- Entzündungsgefahr! Beim Erwärmen von Speisen in Kunststoff- oder Papierbehältern muss das Gerät beaufsichtigt werden.
- Um Verbrennungen zu vermeiden, muss der Inhalt von Babyflaschen und Gläsern mit Babynahrung umgerührt oder geschüttelt und die Temperatur vor dem Verbrauch überprüft werden.
- Das Erwärmen von Flüssigkeiten mit Mikrowellen kann zu einem verzögert ausbrechenden Kochen (Siedeverzug) führen. Diese können schon bei geringer Erschütterung des Behälters heftig überkochen oder verspritzen. Seien Sie beim Entnehmen des Behälters vorsichtig.
- Erwärmen Sie weder Eier mit Schale, noch ganze, gekochte Eier in dem Gerät, da diese während und kurz nach der Zubereitung explodieren können.
- Explosionsgefahr! Erwärmen Sie keine Flüssigkeiten oder Nahrungsmittel in geschlossenen Behältern.
- Reinigen Sie das Gerät, die Tür und die Türdichtungen regelmäßig und entfernen Sie Nahrungsmittelreste. Mangelhafte Sauberkeit kann zur Zerstörung der Oberfläche führen und dadurch die Gebrauchsdauer beeinflussen und möglicherweise zu gefährlichen Situationen führen.
- Tauchen Sie das Gerät nicht in Wasser oder in andere Flüssigkeiten und reinigen Sie es nicht unter fließendem Wasser.
- Das Gerät darf nicht im Geschirrspüler gereinigt werden.
- Beachten Sie den Abschnitt „Reinigen und Pflegen“.

Sicherheit beim Aufstellen und Anschließen

- Vergewissern Sie sich vor der ersten Nutzung, dass alle Verpackungsmaterialien aus dem Inneren des Gerätes entfernt wurden.
- Schließen Sie das Gerät nur an eine Stromversorgung an, deren Spannung und Frequenz mit den Angaben auf dem Typenschild übereinstimmen! Das Typenschild befindet sich an der Rückseite des Gerätes.
- Schließen Sie das Gerät nur an eine unbeschädigte, vorschriftsmäßig installierte Schutzkontaktsteckdose an.
- Stellen Sie das Gerät immer auf eine ebene Fläche, die stabil genug ist, um das Gewicht des Gerätes und des zu kochenden Nahrungsmittels zu tragen. Sorgen Sie dabei dafür, dass das Gerät ausreichend Platz für die Luftzirkulation hat.
- Decken Sie niemals die Lüftungsöffnungen ab.
- Das Gerät darf nicht auf einer heißen Fläche oder in der Nähe einer Wärmequelle aufgestellt werden.

Sicherheit während des Betriebes

- Das Gerät darf nicht betrieben werden, wenn es beschädigt ist oder Fehlfunktionen aufweist. Kontrollieren Sie vor dem Betrieb, dass
 - die Tür einwandfrei schließt und nicht beschädigt ist,
 - Scharniere und Türsicherheitsverriegelungen nicht gebrochen oder lose sind,
 - Türdichtungen und Dichtungsoberflächen nicht beschädigt sind,
 - das Gerät keine Dellen oder Risse aufweist.

- Verwenden Sie das Gerät nicht zum Frittieren von Lebensmitteln in Öl oder Fett. Das Öl/Fett kann unkontrolliert spritzen und sich entzünden.
- Entfernen Sie Metallteile, wie Klammern, Verschlüsse, Drähte etc. von Lebensmitteln und Verpackungen. Funkenbildung auf Metall kann zu Feuer führen.
- Lassen Sie das Gerät während des Betriebes niemals unbeaufsichtigt.
- Ziehen Sie nach jedem Gebrauch den Netzstecker.

Sicherheit bei der Reinigung

- Lassen Sie das Gerät vor Reinigung oder Aufbewahrung abkühlen.
- Schalten Sie das Gerät vor jeder Reinigung aus und trennen Sie es vom Stromnetz.

Vor der ersten Inbetriebnahme

Gerät aufstellen

- Stellen Sie das Gerät auf eine stabile, ebene Fläche.
- Stellen Sie das Gerät so auf, dass ausreichend Platz für die Luftzirkulation vorhanden ist.

Folgende Abstände sind erforderlich:

- 20 cm nach oben
- 10 cm nach hinten
- 5 cm zu beiden Seiten

Reinigung vor der ersten Nutzung

- Reinigen Sie das Gerät und das Zubehör vor der ersten Benutzung sorgfältig (siehe dazu Abschnitt „Reinigen und Pflegen“).

Auswahl geeigneter Behältnisse

Der folgenden Tabelle können Sie entnehmen, welche Behältnisse sich für eine Zubereitung im Mikrowellengerät eignen.

geeignet	nicht geeignet
hitzebeständiges Glas	hitzeunbeständiges Glas
hitzebeständige Keramik	Metallbehältnisse
mikrowellengeeignetes Kunststoffgeschirr*	Aluminiumfolie und -behälter
mikrowellengeeignetes Papier- und Pappgeschirr (z. B. Fastfood-Behälter)*	Geschirr mit metallischen Verzierungen

* Entzündungsgefahr! Beaufsichtigen Sie das Gerät.

Erwärmen von Lebensmitteln

Gerät beladen (Bild)



Vorsicht!

Erwärmen Sie weder Eier mit Schale, noch ganze, gekochte Eier in dem Gerät, da diese während und kurz nach der Zubereitung explodieren können.

- Geben Sie die Nahrungsmittel in einen mikrowellentauglichen Behälter. Schließen Sie diesen nicht.
- Stechen Sie Nahrungsmittel mit dicker Haut oder Schale, wie Kartoffeln, Tomaten und Würstchen, mit einer Gabel mehrmals ein, bevor Sie diese im Mikrowellengerät zubereiten.

- Öffnen Sie die Tür des Gerätes, indem Sie am Türgriff ziehen.
- Kontrollieren Sie, ob der Drehteller in der richtigen Position ist.
- Stellen Sie den Behälter auf den Drehteller.
- Bedecken Sie den Behälter beispielsweise mit einer handelsüblichen Kunststoffabdeckung für Mikrowellengeräte, um eine Verunreinigung des Gerätes durch Spritzer zu vermeiden.
- Schließen Sie die Tür des Gerätes, indem Sie diese zudrücken, bis sie hörbar einrastet.

Netzstecker einstecken (Bild)

- Kontrollieren Sie, ob die Zeitschaltuhr auf Position „0“ steht, um ein ungewolltes Anlaufen des Gerätes zu vermeiden.
- Stecken Sie den Netzstecker in eine unbeschädigte, vorschriftsmäßig installierte Schutzkontaktsteckdose.

Tipps zum Einstellen von Leistungsstufe und Garzeit

- Beachten Sie, falls vorhanden, die Angaben zur Einstellung der Leistungsstufen und Garzeiten auf den Verpackungen der Lebensmittelhersteller. Überschreiten Sie diese Angaben nicht, sondern geben Sie, wenn nötig, nach Beendigung des Zubereitungs Vorganges noch Zeit nach.
- Sollte Ihnen die für Ihr Gericht geeignete Wattzahl nicht bekannt sein, wählen Sie eine mittlere Leistungsstufe und überwachen Sie den Zubereitungs Vorgang.
- Bei nicht bekannter Garzeit stellen Sie die Zeitschaltuhr auf eine kürzere Zeit und überprüfen Sie danach die Temperatur des Lebensmittels. Stellen Sie die Zeitschaltuhr gegebenenfalls erneut.

- Die Garzeit von Speisen hängt von der Lebensmittelmenge ab. Als grobe Richtlinie gilt: doppelte Menge = fast doppelte Zeit.

In der folgenden Tabelle sind beispielhaft Leistungseinstellungen für unterschiedliche Anwendungsfälle aufgeführt.

Leistung	Nutzung
800 W	z. B. für schnelles Garen oder Erwärmen von Getränken und Gemüse; Erhitzen von Fertiggerichten
680 W	z. B. für längeres Garen von Braten und Tellergerichten
530 W	z. B. für schonendes, längeres Garen von Fleisch-/und Gemüsegerichten
380 W	z. B. für schonendes, langsames Erwärmen von Suppen und Eintöpfen
 320 W	zum langsamen Auftauen von Tiefkühlkost
140 W	z. B. für langsames Auftauen von Sahnetorten und zum Anwärmen von kalten Speisen und Getränken

Leistungsstufe einstellen (Bild)

- Drehen Sie den Leistungsregler auf die gewünschte Leistungsstufe.

Garzeit einstellen (Bild)

- Drehen Sie die Zeitschaltuhr auf die gewünschte Einstellung. Die Ziffern neben dem Regler stehen für Minuten.
- Für eine Garzeit von unter zwei Minuten, drehen Sie die Zeitschaltuhr zuerst auf

mehr als zwei Minuten vor und stellen Sie sie dann auf die gewünschte Zeit zurück.

- Sobald die Zeit eingestellt ist, beginnt die Zubereitung.
- Die Zeitschaltuhr läuft zurück zur Position „0“.
- Sobald die eingestellte Zeit abgelaufen ist, ertönt ein Signal und das Gerät schaltet sich selbsttätig ab.

Garzeit vorzeitig unterbrechen (Bild)

- Wenn Sie die Zubereitung vorzeitig beenden möchten, drehen Sie die Zeitschaltuhr auf die Position „0“.

Zubereitungshinweise

Für gleichmäßiges Erwärmen sollten die Lebensmittel zwischendurch umgerührt oder neu angeordnet werden.

- Unterbrechen Sie die Gardauer, indem Sie die Zeitschaltuhr auf die Position „0“ drehen oder die Tür öffnen.
- Rühren Sie Gerichte, wie Nudeln und Suppen, um.
- Wenden Sie große Lebensmittel.
- Ändern Sie die Anordnung bei der Zubereitung mehrerer Teile, indem Sie die in der Mitte platzierten Teile an den Rand legen und umgekehrt.
- Setzen Sie die Zubereitung fort, indem Sie die Tür schließen und gegebenenfalls eine neue Garzeit einstellen.

Gerät leeren (Bild 6)



Vorsicht!

Verbrennungsgefahr durch Siedeverzug beim Erwärmen von Flüssigkeiten! Diese können schon bei geringer Erschütterung des Behälters heftig überkochen oder verspritzen. Seien Sie beim Entnehmen des Behälters vorsichtig.



Vorsicht!

Verbrennungsgefahr durch heiße Teile! Die Temperatur des Nahrungsmittels erhitzt auch den Behälter. Verwenden Sie stets Topflappen oder Ofenhandschuhe.

Sobald die eingestellte Zeit abgelaufen ist, ertönt ein Signal und das Gerät schaltet sich selbsttätig ab.

- Wenn Sie die Zubereitung vorzeitig beenden möchten, drehen Sie die Zeitschaltuhr auf die Position „0“.
- Lassen Sie das Gericht noch einige Minuten im abgeschalteten Gerät stehen, damit sich die Wärme im Lebensmittel gleichmäßig verteilt.
- Öffnen Sie die Tür, indem Sie am Türgriff ziehen.
- Entnehmen Sie den Behälter vorsichtig und stellen Sie ihn auf eine hitzebeständige Fläche.
- Ziehen Sie nach jedem Gebrauch den Netzstecker.

Reinigen und Pflegen



Warnung!

Stromschlaggefahr durch Nässe!
Das Gerät

- nicht in Wasser tauchen;
- nicht unter fließendes Wasser halten;
- nicht im Geschirrspüler reinigen.

Achtung!

- Verwenden Sie weder Scheuerschwämme noch scheuernde Reinigungsmittel, damit die Oberfläche des Gerätes nicht beschädigt wird.
- Verwenden Sie keine Backofensprays. Diese können das Gerät beschädigen.

Vor dem ersten Gebrauch

Vor der ersten Inbetriebnahme müssen das Gerät und das Zubehör gründlich gereinigt werden.

- Reinigen Sie vor der ersten Nutzung alle Oberflächen und den Innenraum des Gerätes nur mit einem leicht angefeuchteten Tuch.
- Reinigen Sie den Drehteller und den Rollring mit warmem Wasser und etwas Spülmittel.
- Trocknen Sie anschließend alle Teile sorgfältig ab.

Gerät reinigen

- Ziehen Sie den Netzstecker aus der Steckdose.
- Lassen Sie das Gerät gegebenenfalls vollständig abkühlen.
- Reinigen Sie das Gerät nur mit einem leicht angefeuchteten Tuch.

- Entnehmen Sie auch den Drehteller und den Rollring, um darunter befindlichen Schmutz zu entfernen.
- Entfernen Sie alle Nahrungsmittelreste.
- Reinigen Sie das Sichtfenster von beiden Seiten sowie die Türdichtung und die Dichtfläche mit einem leicht angefeuchteten Tuch.
- Trocknen Sie das Gerät anschließend sorgfältig ab.

Tipp:

Um unangenehme Gerüche zu entfernen, können Sie eine Tasse Wasser mit etwas Saft und Schale einer Zitrone in eine mikrowellengeeignete Schüssel geben und alles ca. 5 Minuten im Gerät kochen lassen. Wischen Sie das Gerät anschließend mit einem Tuch aus und trocknen Sie es sorgfältig.

Drehteller und Rollring reinigen

(Bild )

- Reinigen Sie den Drehteller und den Rollring mit warmem Wasser und etwas Spülmittel.
- Spülen Sie die Teile anschließend unter fließendem Wasser ab und trocknen Sie sie danach sorgfältig.
- Setzen Sie den Rollring wieder in das Gerät ein, indem Sie ihn vorsichtig von oben in die dafür vorgesehene Öffnung gleiten lassen. Dabei den Rollring etwas hin und her drehen, bis er ganz in seine Aufnahme gleitet.
- Legen Sie den Drehteller auf den Rollring. Achten Sie dabei auf die korrekte Positionierung des Drehtellers.

Entsorgung

Verpackung entsorgen

Die Produktverpackung besteht aus recyclingfähigen Materialien. Entsorgen Sie die Verpackungsmaterialien entsprechend ihrer Kennzeichnung bei den öffentlichen Sammelstellen bzw. gemäß den landesspezifischen Vorgaben.

Altgerät entsorgen



Wenn Sie das Elektrogerät nicht mehr verwenden wollen, geben Sie es bei einer öffentlichen Sammelstelle für Elektroaltgeräte kostenlos ab. Elektroaltgeräte dürfen in keinem Fall in die Restabfalltonnen gegeben werden (siehe Symbol).

Weitere Entsorgungshinweise

Geben Sie das Elektroaltgerät so zurück, dass seine spätere Wiederverwendung oder Verwertung nicht beeinträchtigt wird. Elektroaltgeräte können Schadstoffe enthalten. Bei falschem Umgang oder Beschädigung des Gerätes können diese bei der späteren Verwertung des Gerätes zu Gesundheitsschäden oder Gewässer- und Bodenverunreinigungen führen.

Technische Daten

Dieses Produkt erfüllt die Anforderungen des europäischen Standards EN55011. Das Produkt wird standardkonform als Gerät der Gruppe 2, Klasse B eingestuft. Gruppe 2 bedeutet, dass das Gerät zweckbestimmt hochfrequente Energie in Form elektromagnetischer Strahlen zur Wärmebehandlung von Lebensmitteln erzeugt. Gerät der Klasse B bedeutet, dass das Gerät für den Einsatz im häuslichen Bereich geeignet ist.

Modell	MW-A101
Spannung	230-240 V ~ 50 Hz
Leistungsaufnahme	1200 W
Leistungsabgabe Mikrowelle	max. 800 W
Mikrowellenfrequenz	2450 MHz
Geräteabmessung	Höhe x Breite x Tiefe
Außenmaße	ca. 263 x 452 x 370 mm
Garraummaße	ca. 210 x 315 x 329 mm
Garrauminhalt	(Total) ca. 20 Liter
Gewicht (netto)	ca. 12 kg
Geräusch	61 dB(A)
Länge des Netzkabels	ca. 1,5 m

Hinweis:

Technische und optische Änderungen sind möglich.



Garantie

Kaufland gewährt Ihnen ab dem Kaufdatum eine Garantie von 3 Jahren.

Von der Garantie ausgenommen sind Schäden, die auf Nichtbeachtung der Bedienungsanleitung, missbräuchliche Verwendung, unsachgemäße Behandlung, eigenmächtige Reparaturen oder unzureichende Wartung und Pflege zurückzuführen sind.

Vážená zákaznice, vážený zákazníku!

Gratulujeme vám ke koupi nového přístroje. Rozhodli jste se pro produkt s vynikajícím poměrem ceny a výkonu, který vám bude přinášet mnoho radosti.

Před použitím přístroje se seznamte se všemi pokyny pro obsluhu a bezpečnostními pokyny.

Používejte přístroj jen popsáním způsobem a pro uvedené oblasti použití. Při předání přístroje další osobě jí také předejte všechny podklady.

Bezpečnost

Pečlivě si přečtěte důležité bezpečnostní pokyny a uchovejte je pro pozdější použití.

Následující bezpečnostní pokyny si pečlivě přečtěte, než přístroj poprvé použijete. Aby přístroj mohl být bezpečně používán, je nutné dodržovat všechny následující bezpečnostní pokyny.

Použití v souladu s určením

- Používejte zařízení pouze pro přípravu potravin, které jsou vhodné k přípravě v mikrovlnné troubě. Sušení jídla nebo oblečení a zahřívání vyhřívacích polštářků, domácí obuvi, mycích hub, vlhkých hadrů na podlahu a podobně může vést k poraněním, vznícení nebo požáru.
- Při přípravě používejte pouze nádoby určené do mikrovlnné trouby, kovové nádoby je nepřipustné.
- Nepoužívejte přístroj venku.
- Přístroj je určen jen k použití v soukromých domácnostech. Není zamýšlen ke komerčnímu použití.
- Používejte přístroj jen pro popsanou oblast použití a s originálním příslušenstvím. Každé jiné použití nebo změna přístroje je považována za použití v rozporu s určením. Za škody vzniklé následkem použití v rozporu s určením nebo špatné obsluhy nebude převzato ručení.

Rozsah dodávky

- Mikrovlnná trouba
- Otočný talíř s kolečkem
- Návod k obsluze

Zkontrolujte, zda jsou přítomny všechny díly a přístroj nebyl během přepravy poškozen. Poškozený přístroj neuvádějte do provozu! V případě poškození se prosím obraťte na některou pobočku společnosti Kaufland.

Bezpečnost dětí a osob



Varování!

Pro děti nebezpečí zadušení při hře s balicím materiálem! Balicí materiál bezpodmínečně ukládejte mimo dosah dětí.

- Tento přístroj mohou používat děti ve věku od 8 let a osoby se sníženými fyzickými, sensorickými nebo mentálními schopnostmi nebo nedostatečnými zkušenostmi a vědomostmi, když tak činí pod dohledem nebo byly zaškoleny pro bezpečné používání přístroje a pochopily případné hrozící nebezpečí.
- S přístrojem si nesmějí hrát děti.
- Čištění a údržbu vykonávanou uživatelem nesmí provádět děti, ledaže by byly ve věku 8 let a starší a činily tak pod dohledem.
- Přístroj a jeho síťový kabel musí být mimo dosah dětí mladších 8 let.

Všeobecná bezpečnost

- Přístroj se nesmí používat, pokud je síťový kabel nebo kryt poškozen.
- Jestliže je síťový kabel poškozen, smí jej vyměnit jen autorizovaný servis, aby nedošlo k ohrožení.
- Zařízení se nesmí používat, pokud jsou poškozená dvířka nebo těsnění dvířek.
- Pokud jsou dvířka nebo těsnění dvířek poškozena, smějí být opravena pouze odborníkem s příslušným vzděláním.
- Práce na údržbě a opravách, které vyžadují sejmutí krytu zajišťujícího ochranu proti expozici zářením mikrovlnné energie, smí provádět pouze příslušně vzdělaní odborníci.
- Nesvírejte žádné předměty mezi dvířka a zařízení. Zajistěte, aby se mezi těsněním dvířek a těsnicí plochou nenacházely žádné nečistoty nebo zbytky potravin.
- Zařízení nesmí být zabudováno do žádného vestavného nábytku nebo skříně.
- Zařízení se smí používat pouze na volné ploše.
- Postavte zařízení tak, aby byl zajištěn dostatek místa pro cirkulaci vzduchu. Je nutný následující volný prostor:
 - 20 cm nahoře
 - 10 cm vzadu
 - 5 cm na obou stranách
- Zařízení smí být používáno pouze tehdy, pokud je otočný talíř a kolečko řádně namontováno.
- Vyjměte otočný talíř, než budete se zařízením pohybovat.

- Pokud bude ze zařízení vystupovat kouř, je nutné je okamžitě vypnout nebo vytáhnout síťovou zástrčku ze zásuvky. Dvířka je nutné ponechat zavřená, aby se udusily případné plameny.
- Nebezpečí vznícení! Při ohřívání pokrmů v plastových nebo papírových obalech je nutné mít zařízení pod dozorem.
- Pro zabránění popálení musí být obsah dětských láhví a skleniček s dětskou výživou zamíchán nebo protřepán a před podáním musí být překontrolována teplota.
- Ohřívání tekutin mikrovlnami může vést ke zpožděnému vypuknutí varu (zpoždění varu). Ty mohou již při malém otřesu nádoby silně překypět nebo vystříknout. Buďte při vyjímání nádoby opatrní.
- Neohřívejte ani vejce se skořápkou, ani celá vařená vejce, protože mohou během přípravy nebo krátce po ní explodovat.
- Nebezpečí výbuchu! Nezahřívejte žádné tekutiny nebo potraviny v uzavřených nádobách.
- Pravidelně čistěte zařízení, dvířka a těsnění dvířek a odstraňujte zbytky potravin. Neúplná čistota může vést ke zničení povrchu a tím negativně ovlivnit životnost zařízení a případně vést i k nebezpečným situacím.
- Příklad nesmíte ponořit do vody nebo jiných kapalin a nečistěte jej pod tekoucí vodou.
- Příklad nesmí čistit v myčce nádobí.
- Dodržujte část „Čištění a ošetřování“.

Bezpečnost při umístění a připojení

- Před prvním použitím se ujistěte, že byly odstraněny všechny obalové materiály z vnitřku zařízení.
- Připojte přístroj jen k elektrickému napájení, jehož napětí a frekvence se shoduje s údaji na typovém štítku! Typový štítek se nachází na zadní straně zařízení.
- Připojte přístroj jen do nepoškozené, podle předpisů instalované zásuvky s ochranným kontaktem.
- Zařízení pokládejte vždy na rovnou plochu, která je dostatečně stabilní, aby mohla unést hmotnost zařízení spolu

s připravovanými potravinami. Zajistěte přitom, aby mělo zařízení dostatek místa pro cirkulaci vzduchu.

- Nikdy nezakrývejte větrací otvory.
- Příklad nesmí postavit na horký povrch nebo do blízkosti tepelného zdroje.

Bezpečnost během provozu

- Zařízení nesmí být provozováno, pokud je poškozeno nebo vykazuje chybnou funkci. Před provozem zařízení zkontrolujte, zda
 - jsou dvířka bezvadně zavřena a nepoškozena,
 - nejsou prasklé nebo uvolněné závěsy

- a bezpečnostní zámky dvířek,
- nejsou poškozená těsnění nebo těsnící plochy,
- na zařízení nejsou žádné vypoukliny nebo trhliny.
- Nepoužívejte zařízení k fritování potravin v oleji nebo tuku. Olej/tuk může nekontrolovaně vystříknout nebo se vznítit.
- Z potravin a obalů odstraňte kovové části, jako jsou svorky, uzávěry, dráty atd. Jiskření kovu může způsobit požár.
- Nikdy nenechávejte přístroj během provozu bez dozoru.
- Po každém použití vytáhněte zástrčku ze zásuvky.

Bezpečnost při čištění

- Před čištěním nebo uložením nechejte přístroj zchladnout.
- Před každým čištěním přístroj vypněte a odpojte od elektrické sítě.

Před prvním uvedením do provozu

Instalace přístroje

- Zařízení postavte na stabilní, rovnou plochu.
- Postavte zařízení tak, aby byl zajištěn dostatek místa pro cirkulaci vzduchu. Je nutný následující volný prostor:
 - 20 cm nahoře
 - 10 cm vzadu
 - 5 cm na obou stranách

Čištění před prvním použitím

- Před prvním použitím přístroj a příslušenství pečlivě vyčistěte (viz část „Čištění a ošetřování“).

Výběr vhodného nádobí

Následující tabulka ukazuje, které materiály jsou vhodné pro přípravu pokrmů v mikrovlnné troubě.

vhodné	nevhodné
žáruvzdorné sklo	běžné sklo
žáruvzdorná keramika	kovové nádobí
plastové nádobí vhodné do mikrovlnné trouby*	hliníková fólie a vaničky
papírové a lepenkové nádobí vhodné do mikrovlnné trouby (např. obaly rychlého občerstvení)*	nádobí s kovovým dekorem

* Nebezpečí vznícení! Mějte zařízení pod dohledem.

Ohřívání potravin

Vkládání potravin do zařízení (obrázek 1)



Opatrně!

Neohřívejte ani vejce se skořápkou, ani celá vařená vejce, protože mohou během přípravy nebo krátce po ní explodovat.

- Vkládejte potraviny do nádobí vhodného pro mikrovlnné trouby. Neuzavírejte je.
- Než budete v mikrovlnné troubě připravovat potraviny s tlustou kůží nebo slupkou, jako jsou brambory, rajčata a párky, několikrát je propíchněte vidličkou.
- Dvířka zařízení otevírejte tahem za madlo dvířek.
- Zkontrolujte, zda je otočný talíř správně umístěn.
- Postavte nádobí na otočný talíř.

- Zakryjte nádobí například běžným plastovým krytem pro mikrovlnné trouby, zabráníte tak znečištění zařízení rozstříkujícími potravinami.
- Zavírejte dvířka zařízení tak, že je přitlačíte, dokud se slyšitelně nezaaretují.

Zapojení síťové zástrčky (obrázek 2)

- Zkontrolujte, zda je časový spínač v poloze „0“, zabráníte tak nechtěnému spuštění zařízení.
- Zapojte elektrickou zástrčku do nepoškozené, podle předpisů instalované zásuvky s ochranným kontaktem.

Tipy pro nastavení výkonu a doby přípravy.

- Dodržujte, pokud jsou k dispozici, údaje k nastavení stupňů výkonu a dob přípravy na obalech výrobců potravin. Nepřekračujte tyto údaje a přidejte pouze, pokud je to nutné, ještě trochu času po dokončení procesu přípravy.
- Pokud vám není pro daný pokrm znám vhodný počet wattů, vyberte střední stupeň výkonu a sledujte proces přípravy.
- U neznámé doby přípravy nastavte časový spínač na kratší dobu a zkontrolujte poté teplotu potravin. Případně nastavte časový spínač znovu.
- Doba přípravy pokrmů závisí na množství potravin. Jako přibližné orientační pravidlo platí: dvojnásobné množství = skoro dvojnásobná doba přípravy.

V následující tabulce jsou pro příklad uvedeny stupně výkonu pro různé případy použití.

Výkon	Použití
800 W	např. pro rychlou přípravu nebo ohřátí nápojů a zeleniny, ohřívání hotových jídel
680 W	např. pro delší přípravu pečení a jídel na talíři
530 W	např. pro šetrnou, delší přípravu pokrmů z masa a zeleniny
380 W	např. pro šetrné, pomalejší ohřívání polévek
 320 W	pro pomalé rozmrazování hluboce zmrazených potravin
140 W	např. pro pomalé rozmrazování šlehačkových dortů a přehřívání studených pokrmů a nápojů

Nastavení stupně výkonu (obrázek 3)

- Otočte ovladačem výkonu na požadovaný stupeň výkonu.

Nastavení doby přípravy (obrázek 4)

- Otočte časovým spínačem na požadovanou dobu. Číslice vedle spínače jsou minuty.
- Pro dobu přípravy kratší než dvě minuty, otočte nejprve časovým spínačem na dobu vyšší než dvě minuty a poté jím otočte zpět na požadovanou dobu.
 - Jakmile je doba nastavena, začíná příprava.
 - Časový spínač se vrací zpět do polohy „0“.
 - Jakmile uplyne nastavená doba, zazní signál a zařízení se automaticky vypne.

Předčasné přerušení doby přípravy (obrázek 5)

- Pokud chcete přípravu předčasně ukončit, otočte časovým spínačem do polohy „0“.

Pokyny k přípravě

Pro rovnoměrné ohřátí by se měly potraviny občas promíchat nebo nově uspořádat.

- Dobu přípravy přerušíte tak, že otočíte časovým spínačem do polohy „0“ nebo otevřete dvířka.
- Pokrmy jako nudle a polévky promíchejte.
- Velké potraviny otáčejte.
- Změňte uspořádání při přípravě více částí pokrmů tak, že části uprostřed přemístíte na kraj a opačně.
- Pokračujte v přípravě tak, že zavřete dvířka a případně nastavíte novou dobu přípravy.

Odebrání potravin ze zařízení (obrázek 6)



Opatrně!

Nebezpečí popálení v důsledku zpožděného varu při ohřívání tekutin. Ty mohou již při malém otřesu nádoby silně překypět nebo vystříknout. Buďte při vyjímání nádoby opatrní.



Opatrně!

Nebezpečí popálení horkými díly! Teplota pokrmu zahřívá i nádoby. Vždy používejte utěrku nebo kuchyňské chňapky.

Jakmile uplyne nastavená doba, zazní signál a zařízení se automaticky vypne.

- Pokud chcete přípravu předčasně ukončit, otočte časovým spínačem do polohy „0“.

- Nechejte pokrm ještě několik minut ve vypnutém zařízení odpočinout, aby se teplota potraviny rovnoměrně rozložila.
- Dvířka otevírejte tahem za madlo dvířek.
- Opatrně vyjměte nádoby a postavte je na žáruvzdornou plochu.
- Po každém použití vytáhněte zástrčku ze zásuvky.

Čištění a ošetřování



Varování!

Nebezpečí úrazu elektrickým proudem následkem vlhkosti! Přístroj není dovoleno

- ponořit do vody;
- vložit pod tekoucí vodu;
- čistit v myčce nádobí.

Pozor!

- Nepoužívejte abrazivní houby ani abrazivní čisticí prostředky, aby se nepoškodil povrch přístroje.
- Nepoužívejte žádné spreje pro pečicí trouby. Tyto mohou zařízení poškodit.

Před prvním použitím

Před prvním uvedením do provozu je nutné přístroj a příslušenství důkladně vyčistit.

- Před prvním použitím vyčistěte všechny povrchy a vnitřek zařízení lehce navlhčeným hadříkem.
- Otočný talíř a kolečko čistěte teplou vodou a trochou mycího prostředku.
- Poté všechny díly pečlivě osušte.

Čištění přístroje

- Vytáhněte síťovou zástrčku ze zásuvky.
- Nechejte přístroj případně úplně ochladit.
- Zařízení čistěte pouze lehce navlhčeným hadříkem.

- Vyjměte také otočný talíř a kolečko, aby bylo možné vyčistit prostor pod ním.
- Odstraňte všechny zbytky potravin.
- Vyčistěte průhledové okénko lehce navlhčeným hadříkem z obou stran a také těsnění dvířek a těsnicí plochy.
- Poté zařízení pečlivě osušte.

Tip:

Pro odstranění nepříjemných pachů, můžete dát do misky vhodné pro použití v mikrovlnné troubě šálek vody s trochou citronové šťávy a kůry a nechat vše cca 5 minut vařit. Zařízení poté vytřete hadříkem a pečlivě vysušte.

Čištění otočného talíře a kolečka (obrázek 7)

- Otočný talíř a kolečko čistěte teplou vodou a trochou mycího prostředku.
- Poté opláchněte díly pod tekoucí vodou a pečlivě je vysušte.
- Vsaďte opět kolečko do zařízení tak, že je necháte opatrně shora sklouznout do příslušného otvoru. Přitom kolečkem otáčejte trochu doprava a doleva, dokud zcela nesklouzne do svého uchycení.
- Položte otočný talíř na kolečko. Dbejte přitom na správné umístění otočného talíře.

Likvidace

Likvidace obalu

Obal produktu sestává z recyklovatelných materiálů. Materiály obalu zlikvidujte podle jejich označení na veřejných sběrných místech, popř. podle předpisů dané země.

Likvidace vysloužilého přístroje

 Pokud již nebudete chtít elektrický přístroj používat, bezplatně jej odevezte na veřejném sběrném místě pro vysloužilé elektrospotřebiče. Vysloužilé elektrospotřebiče se v žádném případě nesmí dostat do popelnic pro zbytkový odpad (viz symbol).

Další pokyny k likvidaci

Odevzdejte vysloužilý elektrospotřebič v takovém stavu, aby bylo možné jej později použít znovu nebo recyklovat. Vysloužilé elektrospotřebiče mohou obsahovat škodlivé látky. Při chybném zacházení s přístrojem nebo jeho poškození může při pozdější likvidaci přístroje dojít k poškození zdraví nebo znečištění vod a půdy.

Technické údaje

Tento výrobek splňuje požadavky evropské normy EN 55011. Výrobek je v shodě s normou zařazen jako přístroj 2. skupiny, třídy B. Skupina 2 znamená, že přístroj vytváří vysokofrekvenční energii ve formě elektromagnetického záření za účelem tepelné úpravy potravin. Přístroj třídy B znamená, že přístroj je vhodný pro domácí použití.

Model	MW-A101
Napětí	230-240 V ~ 50 Hz
Příkon	1200 W
Výkon mikrovlnné trouby	max. 800 W
Frekvence mikrovlnného záření	2450 MHz
Rozměr přístroje	výška x šířka x hloubka
Vnější rozměry	cca 263 x 452 x 370 mm
Rozměry vnitřního prostoru	cca 210 x 315 x 329 mm
Objem vnitřního prostoru	(celkem) cca 20 litrů
Hmotnost (netto)	cca 12 kg
Hluk	61 dB(A)
Délka síťového kabelu	cca 1,5 m

Upozornění:

Jsou možné technické a optické změny.



Záruka

Kaufland vám poskytuje záruku 3 let od data zakoupení.

Záruka se nevztahuje na poškození, které je způsobeno nedodržením návodu k obsluze, použitím v rozporu s určením, neodborným zacházením, svévolnými opravami nebo nedostatečnou údržbou a ošetřováním.

Cijenjeni kupci,

Čestitamo vam na kupnji novog uređaja. Odlučili ste se za proizvod s izvrsnim omjerom cijene i kvalitete koji će vam donijeti puno užitka.

Prije uporabe ovog uređaja upoznajte se sa svim napomenama o njegovoj uporabi i sigurnosti.

Upotrebljavajte uređaj samo kako je to opisano i samo u navedenim područjima primjene. Pri prosljeđivanju uređaja predajte svu dokumentaciju trećim osobama.

Opseg isporuke

- Mikrovalna pećnica
- Okretni tanjur s rotirajućim prstenom
- Upute za uporabu

Provjerite jesu li isporučeni svi dijelovi i ima li na uređaju oštećenja tijekom transporta. Ne koristite oštećeni uređaj!

U slučaju štete obratite se podružnici Kauflanda.

Sigurnost

Pažljivo pročitajte važne sigurnosne upute i spremite ih za buduću uporabu. Pozorno pročitajte sljedeće sigurnosne napomene prije prve uporabe uređaja. Za sigurnu uporabu slijedite sve sigurnosne napomene navedene u nastavku.

Odgovarajuća uporaba

- Upotrebljavajte uređaj samo za pripremu namirnica koje su prikladne za mikrovalnu pećnicu. Sušenje jela ili odjeće i zagrijavanje vrućih jastuka, kućnih papuča, spužvi, vlažnih maramica i sličnoga može izazvati požar ili zapaljenje.
- Pri pripremi upotrebljavajte samo pribor prikladan za mikrovalnu pećnicu, metalne posude nisu dopuštene.
- Nikada ne upotrebljavajte uređaj na otvorenom.
- Uređaj je namijenjen isključivo uporabi u privatnim domaćinstvima. On nije predviđen za komercijalnu uporabu.
- Upotrebljavajte uređaj samo u opisanom području primjene i s originalnim priborom. Svaka druga uporaba ili izmjena uređaja smatra se neodgovarajućom. Ne preuzimamo odgovornost za štete nastale neodgovarajućom uporabom ili pogrešnom uporabom.

Sigurnost djece i osoba



Upozorenje!

Postoji opasnost od gušenja djece pri igranju ambalažnim materijalom!
Držite ambalažni materijal izvan dohvata djece.

- Ovaj uređaj smiju upotrebljavati djeca od osam godina i osobe sa smanjenim fizičkim, osjetilnim ili mentalnim sposobnostima ili nedostatkom iskustva i znanja ako su pod nadzorom druge osobe ili ako su u svrhu sigurne uporabe uređaja dobile odgovarajuću poduku te ako su shvatile moguće opasnosti.
- Djeca se ne smiju igrati s uređajem.
- Čišćenje i korisničko održavanje ne smiju obavljati djeca, osim ako imaju osam godina ili su starija i pod nadzorom druge osobe.
- Djecu mlađu od osam godina trebate držati izvan dohvata uređaja i priključnog kabela.

Opća sigurnost

- Ne smijete upotrebljavati uređaj ako su priključni kabel ili kućište oštećeni.
- Ako je priključni kabel oštećen, smije ga zamijeniti samo ovlašteni servis da se izbjegnu opasnosti.
- Ne smijete upotrebljavati uređaj ako su vrata ili brtve vrata oštećene.
- Ako su vrata ili brtve vrata oštećene, smije ih popraviti samo obučena, kvalificirana osoba.
- Radove održavanja i popravke koji zahtijevaju odstranjivanje poklopca koji osigurava zaštitu od izloženosti zračenja mikrovalne energije, moraju obaviti obučene, kvalificirane osobe.
- Ne pričvršćujte predmete između vrata i uređaja. Pobrinite se da između brtve vrata i brtvene površine nema nečistoća ili ostataka namirnica.
- Ne smijete postaviti uređaj u ugradbeni namještaj ili ormar.
- Uređaj smijete upotrebljavati samo ako je samostojeći.
- Postavite uređaj tako da ostane dovoljno prostora za cirkulaciju zraka. Potrebni su sljedeći razmaci:
 - 20 cm prema gore
 - 10 cm prema dolje
 - 5 cm na obje strane
- Uređaj smijete upotrebljavati samo ako su okretni tanjur i rotirajući prsten odgovarajuće umetnuti.

- Izvadite okretni tanjur prije nego što pomaknete uređaj.
- Ako iz uređaja izlazi dim, morate ga odmah isključiti ili izvući priključni utikač iz utičnice. Držite vrata zatvorenima da ugasite moguće nastale plamenove.
- Opasnost od požara! Pri zagrijavanju jela u plastičnim ili papirnim posudama morate nadzirati uređaj.
- Da biste izbjegli opekline, morate promiješati ili protresti sadržaj u bočicama za bebe i posudama s dječjom hranom i provjeriti temperaturu prije uporabe.
- Zagrijavanje tekućina mikrovalnom pećnicom može izazvati odgođeno zakuhanje (predvrenje). One već pri slaboj trešnji posude mogu snažno zakuhati ili prskati. Budite pažljivi pri vađenju posude.
- Ne zagrijavajte jaja s ljuskom ili cijela skuhana jaja u uređaju zato što ona mogu eksplodirati za vrijeme i kratko nakon pripreme.
- Opasnost od eksplozije! Ne zagrijavajte tekućine ili hranu u zatvorenim posudama.
- Redovito čistite uređaj, vrata i brtve vrata i uklonite ostatke hrane. Neadekvatna čistoća može izazvati uništenje površine i time utjecati na životni vijek, a možda izazvati i opasne situacije.
- Nikada ne uranjajte uređaj u vodu ili druge tekućine i ne čistite ga pod tekućom vodom.
- Ne smijete prati uređaj u perilici za pranje posuđa.
- Pridržavajte se odlomka "Čišćenje i njega".

Sigurnost pri postavljanju i priključivanju

- Prije prve uporabe provjerite da ste uklonili sve materijale za pakiranje iz unutrašnjosti uređaja.
- Priključite uređaj samo na strujno napajanje koje ima napon i frekvenciju koji se podudaraju s podacima na tipskoj pločici! Tipska pločica nalazi se na stražnjoj strani uređaja.
- Priključite uređaj samo na neoštećenu, propisno ugrađenu utičnicu sa zaštitnim uzemljenjem.
- Uvijek postavite uređaj na ravnu površinu koja je dovoljno stabilna da podnese teži-

nu uređaja i kuhane hrane. Osigurajte da uređaj ima dovoljno mjesta za cirkulaciju zraka.

- Nikada ne prekrivajte zračne otvore.
- Ne smijete postaviti uređaj na vruću površinu ili u blizinu izvora topline.

Sigurnost za vrijeme rada

- Ne smijete upotrebljavati uređaj ako je oštećen ili ima kvarove. Prije uporabe provjerite da
 - se vrata besprijeckorno zatvaraju i da nisu oštećena
 - da spojnice i sigurnosni zapori vrata nisu napuknuti ili opušteni

- da brtve vrata i brtvene površine nisu oštećene
- da na uređaju nema udubljenja ili napuklina.
- Ne upotrebljavajte uređaj za pečenje namirnica u ulju ili masti. Ulje/mast može prskati bez nadzora i zapaliti se.
- Uklonite metalne dijelove kao što su spojnice, zatvarači, žice itd. s namirnica i pakiranja. Stvaranje iskri na metalu može prouzročiti požar.
- Nikada ne ostavljajte uređaj bez nadzora za vrijeme rada.
- Nakon svake uporabe izvucite priključni utikač.

Sigurnost pri čišćenju

- Ostavite uređaj da se ohladi prije čišćenja ili spremanja.
- Prije svakog čišćenja isključite uređaj i odspojite ga sa strujne mreže.

Prije prvog puštanja u rad

Postavljanje uređaja

- Postavite uređaj na stabilnu i ravnu površinu.
- Postavite uređaj tako da ostane dovoljno prostora za cirkulaciju zraka. Potrebni su sljedeći razmaci:
 - 20 cm prema gore
 - 10 cm prema dolje
 - 5 cm na obje strane

Čišćenje prije prve uporabe

- Očistite pažljivo uređaj i pribor prije prve uporabe (vidi odlomak "Čišćenje i njegovanje").

Odabir odgovarajućih posuda

U sljedećoj tablici možete vidjeti koje su posude prikladne za pripremu u mikrovalnoj pećnici.

prikladno	nije prikladno
vatrostalno staklo	nevatrostalno staklo
vatrostalna keramika	metalne posude
plastično posuđe prikladno za mikrovalnu pećnicu*	alumijska folija i posuda
papirnato i kartonsko posuđe prikladno za mikrovalnu pećnicu (npr. posuda za brzu hranu)*	posuđe s metalnim ukrasima

* Opasnost od zapaljenja! Nadzirite uređaj.

Zagrijavanje namirnica

Punjenje uređaja (slika 1)



Oprez!

Ne zagrijavajte jaja s ljuskom ili cijela skuhana jaja u uređaju zato što ona mogu eksplodirati za vrijeme i kratko nakon pripreme.

- Stavite namirnice u posudu prikladnu za mikrovalnu pećnicu. Ne zatvarajte je.
- Više puta vilicom probodite namirnice s debelom kožom ili ljuskom kao što su krumpir, rajčice i kobasice prije nego što ih pripremite u mikrovalnoj pećnici.
- Otvorite vrata uređaja tako da povučete ručku na vratima.
- Provjerite da li je okretni tanjur u ispravnom položaju.

- Stavite posudu na okretni tanjur.
- Na primjer, prekrijte posudu uobičajenim plastičnim poklopcem za mikrovalne pećnice da izbjegnute onečišćenje uređaja zbog prskanja.
- Zatvorite vrata uređaja tako da ih pritisnete dok zvučno ne sjednu.

Stavljanje priključnog utikača (slika 2)

- Provjeravajte da li je mjerač vremena u položaju "0" da izbjegnute neželjeno pokretanje uređaja.
- Utaknite priključni utikač u neoštećenu, propisno ugrađenu utičnicu sa zaštitnim kontaktom.

Savjeti za namještanje stupnja snage i vremena pripreme

- Ako postoje podaci o podešavanju stupnjeva snage i vremena pripreme na pakiranjima proizvođača namirnica, pridržavajte ih se. Ne prekoračujte te podatke, nego po potrebi nakon završetka postupka pripreme produljite vrijeme.
- Ako vam ne bi bila poznata odgovarajuća snaga za određeno jelo, odaberite srednji stupanj snage i pratite postupak pripreme.
- U slučaju nepoznatog vremena pripreme hrane, postavite mjerač vremena na kraće vrijeme i nakon toga provjerite temperaturu namirnice. Po potrebi ponovno namjestite mjerač vremena.
- Vrijeme pripreme jela ovisi o količini namirnica. Kao grubo pravilo vrijedi: dvostruka količina = gotovo dvostruko vrijeme.

U sljedećoj su tablici navedeni primjeri postavki snage za različite slučajeve uporabe.

Snaga	Uporaba
800 W	npr. za brzu pripremu ili zagrijavanje pića i povrća, zagrijavanje gotovih jela
680 W	npr. za dugu pripremu pečenja i jela za tanjur
530 W	npr. za blagu, dugu pripremu jela od mesa i/ili povrća
380 W	npr. za blago, lagano zagrijavanje juha i variva
 320 W	za polagano otapanje duboko zamrznute hrane
140 W	npr. za polagano otapanje torti sa šlagom i zagrijavanje hladnih jela i pića

Namještanje stupnja snage (slika 3)

- Okrenite regulator snage na željeni stupanj snage.

Namještanje vremena pripreme (slika 4)

- Okrenite mjerač vremena na željenu postavku. Brojke do regulatora označavaju minute.
- Za vrijeme pripreme kraće od dvije minute prvo okrenite mjerač vremena na više od dvije minute, a nakon toga je vratite na željeno vrijeme.
 - Čim namjestite vrijeme, započinje priprema.
 - Mjerač vremena se vraća u položaj "0".
 - Kada istekne namješteno vrijeme, začut ćete signal i uređaj će se sam isključiti.

Raniji prekid vremena pripreme

(slika 5)

- Ako ranije želite prekinuti pripremu, okrenite mjerač vremena u položaj "0".

Način pripreme

Za ravnomjerno zagrijavanje trebate povremeno promiješati namirnice ili ih drugačije rasporediti.

- Prekinite trajanje pripreme tako da okrenete mjerač vremena u položaj "0" ili otvorite vrata.
- Promiješajte jela kao što su tjestenina i juhe.
- Preokrenite velike namirnice.
- Promijenite raspored pri pripremi više dijelova tako da postavite dijelove koji su u sredini na rub i obrnuto.
- Nastavite s pripremom tako da zatvorite vrata i po potrebi namjestite novo vrijeme pripreme.

Pražnjenje uređaja (slika 6)



Oprez!

Postoji opasnost od opekline zbog predvrenja pri zagrijavanju tekućina! One već pri slaboj vibraciji posude mogu snažno zakuhati ili prskati. Budite pažljivi pri vađenju posude.



Oprez!

Postoji opasnost od opekline zbog vrućih dijelova! Temperatura hrane zagrijava i posudu. Uvijek upotrebljavajte krpu za lonac ili rukavicu za pećnicu.

Kada istekne namješteno vrijeme, začut ćete signal i uređaj će se sam isključiti.

- Ako ranije želite prekinuti pripremu, okrenite mjerač vremena u položaj "0".
- Ostavite jelo da još nekoliko minuta stoji u isključenom uređaju kako bi se toplina ravnomjerno rasporedila u namirnici.
- Otvorite vrata tako da povučete ručku na vratima.
- Izvadite pažljivo posudu i postavite je na vatrostalnu površinu.
- Nakon svake uporabe izvucite priključni utikač.

Čišćenje i njega



Upozorenje!

Opasnost od strujnog udara zbog vlage! Uređaj

- nemojte uranjati u vodu
- nemojte držati pod tekućom vodom
- nemojte čistiti u perilici za posude.

Pozor!

- Ne upotrebljavajte abrazivne spužve ili abrazivna sredstva za čišćenje kako ne biste oštetili površinu uređaja.
- Ne upotrebljavajte sprejeve za čišćenje pećnice. Možete oštetiti uređaj.

Prije prve uporabe

Prije prvog puštanja u rad morate temeljito očistiti uređaj i pribor.

- Očistite sve površine i unutrašnjost uređaja prije svake uporabe blago navlaženom krpom.
- Očistite okretni tanjur i rotirajući prsten toplom vodom i sredstvom za pranje posuda.
- Nakon toga pažljivo osušite sve dijelove.

Čišćenje uređaja

- Izvucite priključni utikač iz utičnice.
- Ostavite uređaj da se po potrebi potpuno ohladi.
- Čistite uređaj samo blago navlaženom krpom.
- Izvadite i okretni tanjur i rotirajući prsten kako biste uklonili nečistoću ispod njih.
- Uklonite sve ostatke hrane.
- Očistite prozirni prozorčić s obje strane te brtvu vrata i brtvenu površinu blago navlaženom krpom.
- Nakon toga pažljivo osušite uređaj.

Savjet:

Kako biste uklonili neugodne mirise, možete staviti šalicu vode s malo soka i koricu limuna u posudu prikladnu za mikrovalnu pećnicu i ostaviti sve ca. 5 minuta da zakuha uređaju. Nakon toga obrišite uređaj samo krpom i pažljivo ga osušite.

Čišćenje okretnog tanjura i rotirajućeg prstena (slika 7)

- Očistite okretni tanjur i rotirajući prsten toplom vodom i sredstvom za pranje posuđa.
- Nakon toga operite dijelove pod tekućom vodom i pažljivo ih osušite.
- Vratite rotirajući prsten u uređaj tako da ga pažljivo pustite da odozgo klizne u predviđeni otvor. Pri tome malo okrećite rotirajući prsten u jednom i drugom smjeru dok potpuno ne klizne u svoj prihvat.
- Stavite okretni tanjur na rotirajući prsten. Pri tome pazite na ispravan položaj okretnog tanjura.

Zbrinjavanje

Zbrinjavanje pakiranja

Pakiranje proizvoda sastoji se od materijala koji se može reciklirati. Zbrinite materijale za pakiranje u skladu s oznakom na javnim sabirnim mjestima ili u skladu s lokalnim propisima.

Zbrinjavanje starog uređaja



Ako više ne želite upotrebljavati električni uređaj, besplatno ga odložite na javnom sabirnom mjestu za električne uređaje. Električni se uređaji nikako ne smiju odlagati u kante za preostali, obični otpad (vidi simbol).

Druge napomene o zbrinjavanju

Odložite električni uređaj tako da to ne utječe na njegovu kasniju ponovnu uporabu ili reciklažu.

Električni uređaji mogu sadržavati štetne tvari. Neodgovarajuća uporaba ili oštećenje uređaja u slučaju kasnije reciklaže uređaja mogu izazvati oštećenje zdravlja ili onečišćenje voda i tla.

Tehnički podaci

Ovaj proizvod udovoljava zahtjevima europske norme EN55011. Proizvod je, usklađeno prema standardima, klasificirano kao uređaj skupine 2, razreda B. Skupina 2 znači da uređaj namjenski proizvodi visokofrekventnu energiju u obliku elektromagnetnih zraka za toplinsku obradu namirnica. Uređaj razreda B znači da je uređaj pogodan za kućnu uporabu.

Model	MW-A101
Napon	230-240 V ~ 50 Hz
Ulazna snaga	1200 W
Izlazna snaga	maks. 800 W
Frekvencija mikrovalne pećnice	2450 MHz
Dimenzije uređaja	Visina x širina x dubina
Vanjske dimenzije	ca. 263 x 452 x 370 mm
Dimenzije prostora za pripremu hrane	ca. 210 x 315 x 329 mm
Zapremina prostora za pripremu hrane	(Ukupno) ca. 20 litara
Težina (neto)	ca. 12 kg
Buka	61 dB(A)
Duljina priključnog kabela	ca. 1,5 m

Napomena:

Tehničke i optičke izmjene su moguće.



Jamstvo

Kaufland daje jamstvo od tri godine od datuma kupnje.

Jamstvo ne obuhvaća oštećenja zbog neprimjerenosti uputa za uporabu, zlouporabe, nestručne uporabe, popravaka od strane korisnika ili nedostatnog održavanja i nedostatne njege.

Szanowni Klienci!

Gratulujemy zakupu nowego urządzenia. Zdecydowali się Państwo na zakup produktu o doskonałym stosunku ceny do jakości, który sprawi Państwu wiele radości.

Przed rozpoczęciem użytkowania urządzenia należy zapoznać się ze wszystkimi wskazówkami dotyczącymi obsługi oraz bezpieczeństwa.

Urządzenie należy użytkować wyłącznie w opisany sposób oraz wyłącznie w podanym zakresie zastosowań. W przypadku przekazania urządzenia osobom trzecim należy przekazać także całą dokumentację.

Zakres dostawy

- Kuchenka mikrofalowa
- Talerz obrotowy z pierścieniem obrotowym
- Instrukcja obsługi

Należy sprawdzić, czy wszystkie części zostały dostarczone oraz skontrolować urządzenie pod kątem uszkodzeń transportowych.

Nie używać uszkodzonego urządzenia!

W przypadku stwierdzenia szkód należy zwrócić się do filii Kaufland.

Bezpieczeństwo

Ważne wskazówki dotyczące bezpieczeństwa.

Przed pierwszym użyciem urządzenia należy uważnie przeczytać poniższe wskazówki dotyczące bezpieczeństwa.

Aby zapewnić sobie bezpieczeństwo użytkowania, należy przestrzegać wszystkich poniższych wskazówek dotyczących bezpieczeństwa.

Zastosowanie zgodne z przeznaczeniem

- Należy używać urządzenia wyłącznie do przyrządzania artykułów spożywczych, które są przeznaczone do kuchenek mikrofalowych. Suszenie produktów lub ubrań oraz podgrzewanie poduszek, pantofli, gąbek, mokrych ściereczek itp. może prowadzić do powstania obrażeń, zapłonu lub ognia.
- Do przyrządzania potraw należy używać wyłącznie naczyń, które są przeznaczone do użytku w kuchence mikrofalowej. Nie używać metalowych pojemników.
- Nie wolno użytkować urządzenia na zewnątrz.
- Urządzenie przeznaczone jest do użycia w prywatnych gospodarstwach domowych. Nie jest przeznaczone do użytku komercyjnego.
- Należy wykorzystywać urządzenie wyłącznie w określonym zakresie zastosowań i tylko z oryginalnym wyposażeniem. Każde inne zastosowanie lub zmiana w urządzeniu uważane jest za niezgodne z przeznaczeniem. Nie ponosimy od-

powiedzialności za szkody wynikające z zastosowania niezgodnego z przeznaczeniem lub nieprawidłowej obsługi.

Bezpieczeństwo dzieci i osób dorosłych



Ostrzeżenie!

Niebezpieczeństwo uduszenia się dzieci w przypadku zabawy materiałami opakowaniowymi! Należy koniecznie trzymać materiały opakowaniowe poza zasięgiem dzieci.

- Urządzenie może być używane przez dzieci w wieku od 8 lat oraz osoby o ograniczonych zdolnościach fizycznych, sensorycznych czy mentalnych lub takie, którym brakuje wiedzy lub doświadczenia, tylko pod warunkiem, że będą nadzorowane, zostały pouczone na temat bezpiecznego użytkowania urządzenia oraz zrozumiały wynikające z tego zagrożenia.
- Nie dopuścić, by dzieci bawiły się urządzeniem.
- Prace związane z czyszczeniem i pielęgnacją urządzenia nie mogą być przeprowadzane przez dzieci, chyba że mają powyżej 8 lat i są pod nadzorem osób dorosłych.
- Dzieci w wieku poniżej 8 lat nie powinny mieć dostępu do urządzenia oraz przewodu podłączeniowego.

Ogólne zasady bezpieczeństwa

- Nie wolno używać produktu, gdy uszkodzony jest przewód zasilania lub obudowa.
- Aby uniknąć zagrożeń, uszkodzony przewód zasilania może być wymieniany wyłącznie przez autoryzowany serwis naprawczy.
- Nie wolno używać produktu, gdy uszkodzone są drzwiczki lub uszczelki wokół drzwiczek.
- Naprawę uszkodzonych drzwiczek lub uszczelki wokół drzwiczek może przeprowadzać wyłącznie wykwalifikowana osoba.
- Prace konserwacyjne i naprawcze, które wymagają zdjęcia obudowy zapewniającej ochronę przed napromieniowaniem przez energię mikrofal, mogą przeprowadzać wyłącznie wykwalifikowane osoby.
- Nie wkładać żadnych przedmiotów między drzwiczki a urządzenie. Należy dbać o to, aby między uszczelką wokół drzwi a powierzchnią przylegania uszczelki nie zbierał się brud ani resztki jedzenia.
- Urządzenia nie wolno umieszczać w meblach do zabudowy ani w szafie.

- Produktu można używać wyłącznie jako urządzenia wolnostojącego.
- Ustawić urządzenie w taki sposób, aby zapewnić odpowiednią ilość miejsca na cyrkulację powietrza. Należy zachować następujące odległości:
 - 20 cm u góry
 - 10 cm z tyłu
 - 5 cm po bokach
- Urządzenia można używać wyłącznie, gdy talerz obrotowy i pierścień obrotowy są prawidłowo zamontowane.
- Przed przesunięciem urządzenia należy wyjąć z niego talerz obrotowy.
- Jeżeli z urządzenia wydobywa się dym, natychmiast wyłączyć urządzenie lub wyciągnąć wtyczkę z gniazda sieciowego. Drzwiczki należy pozostawić zamknięte, aby stłumić ewentualne płomienie.
- Niebezpieczeństwo zapalenia! Podczas podgrzewania potraw w pojemnikach papierowych lub z tworzywa sztucznego nie należy pozostawiać urządzenia bez nadzoru.
- Aby uniknąć oparzeń, należy przed podaniem posiłku dziecku zawsze zamieszać zawartość lub wstrząsnąć butelką lub słoiczkiem z posiłkiem i sprawdzić temperaturę pokarmu.
- Podgrzewanie płynów w kuchenke mikrofalowej może prowadzić do opóźnionego wrzenia (zahamowanie wrzenia). Przy niewielkim poruszeniu pojemnikiem płyn może zacząć gwałtownie wrzeć lub pryskać. Podczas wyjmowania pojemnika należy zachować ostrożność.
- Nie ogrzewać w kuchenke jaj w skorupce ani całych ugotowanych jaj, gdyż w trakcie podgrzewania lub bezpośrednio po podgrzaniu mogą wybuchnąć.
- Niebezpieczeństwo wybuchu! Nie ogrzewać cieczy ani produktów spożywczych w zamkniętych pojemnikach.
- Regularnie czyścić urządzenie, drzwiczki i uszczelki wokół drzwiczek i usuwać resztki produktów spożywczych. Zaniedbanie czyszczenia urządzenia może prowadzić do uszkodzenia powierzchni i wpływać przez to negatywnie na żywotność urządzenia, a także prowadzić do powstania niebezpiecznych sytuacji. Nie należy zanurzać urządzenia w wodzie ani w innych cieczach, nie wolno czyścić go pod bieżącą wodą.
- Nie wolno myć urządzenia w zmywarce.
- Należy stosować się do wskazówek zawartych w rozdziale „Czyszczenie i pielęgnacja”.

Bezpieczeństwo podczas ustawiania i podłączania

- Przed pierwszym użyciem należy upewnić się, że z wnętrza urządzenia zostały usunięte wszystkie materiały opakowaniowe.
- Należy podłączać urządzenie wyłącznie do zasilania, którego napięcie i częstotliwość są zgodne z danymi na tabliczce znamionowej! Tabliczka znamionowa znajduje się z tyłu urządzenia.
- Należy podłączyć urządzenie wyłącznie do nieuszkodzonego, prawidłowo zamontowanego gniazdka.
- Zawsze ustawiać urządzenie na równej powierzchni, wystarczająco stabilnej, aby mogła wytrzymać wagę urządzenia i przyrządzanych produktów. Należy przy tym zadbać o wystarczającą ilość miejsca, aby możliwa była cyrkulacja powietrza.
- Nigdy nie przykrywać otworów wentylacyjnych.
- Nie wolno stawiać urządzenia na gorącej powierzchni lub w pobliżu źródła ciepła.

Bezpieczeństwo podczas użytkowania

- Nie wolno używać uszkodzonego urządzenia ani urządzenia działającego nieprawidłowo. Przed użyciem należy sprawdzić, czy:
 - drzwiczki są sprawne i nie są uszkodzone,
 - zawiasy i blokady bezpieczeństwa drzwiczek nie są wyłamane lub poluzowane,
 - uszczelka wokół drzwiczek i powierzchnia przylegania uszczelki nie są uszkodzone,
 - urządzenie nie ma wgnieceń ani zarysowań.

- Nie używać urządzenia do smażenia w oleju lub tłuszczu produktów spożywczych. Olej lub tłuszcz mogą zacząć pryskać w sposób niekontrolowany lub się zapalić.
- Z produktów spożywczych i opakowań należy usunąć metalowe elementy, takie jak zamknięcia, druciki itp. Iskwienie metalu może doprowadzić do powstania ognia.
- Proszę nigdy nie pozostawiać uruchomionego urządzenia bez nadzoru.
- Po każdym użyciu należy odłączyć urządzenie od zasilania.

Bezpieczeństwo przy czyszczeniu

- Przed czyszczeniem urządzenia oraz odłożeniem go na miejsce, gdzie będzie przechowywane, należy odczekać, aż ostygnie.
- Przed każdym czyszczeniem należy wyłączyć urządzenie i odłączyć od zasilania.

Przed pierwszym uruchomieniem

Ustawianie urządzenia

- Ustawić urządzenie na stabilnej, równej powierzchni.
- Ustawić urządzenie w taki sposób, aby zapewnić odpowiednią ilość miejsca na cyrkulację powietrza. Należy zachować następujące odległości:
 - 20 cm u góry
 - 10 cm z tyłu
 - 5 cm po bokach

Czyszczenie przed pierwszym użyciem

- Przed pierwszym użyciem należy dokładnie wyczyścić urządzenie i akcesoria (patrz rozdział „Czyszczenie i pielęgnacja”).

Wybór odpowiednich pojemników

W poniższej tabeli znaleźć można informację, jakie pojemniki nadają się do przyrządzania potraw w kuchence mikrofalowej.

odpowiednie	nieodpowiednie
ogniotrwałe szkło	nieogniotrwałe szkło
ogniotrwała ceramika	pojemniki metalowe
naczynia z tworzyw sztucznych przeznaczone do użycia w kuchence mikrofalowej*	folie i pojemniki aluminiowe
naczynia papierowe i tekturowe (np. pojemniki na fastfood) przeznaczone do użycia w kuchence mikrofalowej*	naczynia z metalowymi zdobieniami

* Niebezpieczeństwo zapalenia! Nie należy pozostawiać urządzenia bez nadzoru.

Podgrzewanie produktów spożywczych

Wkładanie produktów do urządzenia (rys. 1)



Ostrożnie!

Nie ogrzewać w kuchence jaj w skorupce ani całych ugotowanych jaj, gdyż w trakcie podgrzewania lub bezpośrednio po podgrzaniu mogą wybuchnąć.

- Podgrzewane produkty należy zawsze umieszczać w pojemnikach przeznaczonych

do użytku w kuchence mikrofalowej. Nie należy zamykać pojemników.

- Przed włożeniem do kuchenki mikrofalowej produkty ze skórką, takie jak ziemniaki, pomidory lub kielbaski, należy wielokrotnie nakłuć widelcem.
- Drzwiczki urządzenia należy otwierać, chwytając za klamkę.
- Sprawdzić, czy talerz obrotowy jest we właściwej pozycji.
- Postawić pojemnik na talerzu obrotowym.
- Przykryć pojemnik przy użyciu na przykład dostępnej w handlu pokrywy z tworzywa sztucznego do użycia w kuchenkach mikrofalowych, aby zapobiec zabrudzeniu urządzenia przez przyskające produkty.
- Zamknąć drzwiczki urządzenia, dociskając je, aż zablokują się w sposób słyszalny.

Proszę włączyć wtyczkę do gniazda wtykowego (rys. 2)

- Sprawdzić, czy zegar sterujący ustawiony jest na pozycji „0”, aby nie dopuścić do niekontrolowanego uruchomienia urządzenia.
- Należy podłączyć wtyczkę do nieuszkodzonego, prawidłowo zamontowanego gniazdka elektrycznego.

Wskazówki dotyczące ustawienia stopnia mocy i czasu przyrządzania.

- Przestrzegać danych dotyczących ustawień stopnia mocy i czasu przyrządzania umieszczonych na opakowaniach produktów przez producenta. Nie należy przekraczać podanych danych. W razie potrzeby, po zakończeniu procesu przyrządzania, można ustawić jeszcze dodatkową ilość czasu.

- Jeżeli zalecany dla danego produktu stopień mocy nie jest znany, należy wybrać średni stopień mocy i nadzorować proces przyrządzania.
- W przypadku, gdy czas przyrządzania produktu nie jest znany, należy ustawić zegar sterujący na krótki czas, a następnie sprawdzić temperaturę produktu. W razie potrzeby należy ponownie ustawić zegar sterujący na dodatkową ilość czasu.
- Czas przyrządzania potrawy zależy od ilości produktu spożywczego. Generalna zasada to: podwójna ilość = prawie podwójna ilość czasu.

W poniższej tabeli zaprezentowano przykładowe ustawienia stopni mocy dla różnych zastosowań.

Moc	Zastosowanie
800 W	np. szybkie podgrzewanie napojów lub warzyw; podgrzewanie gotowych dań
680 W	np. dłuższe podgrzewanie potraw pieczonych lub potraw jednodaniowych
530 W	np. delikatne, dłuższe podgrzewanie potraw mięsnych i warzywnych
380 W	np. delikatne, wolne podgrzewanie zup i dań jednogarnkowych
 320 W	powolne rozmrażanie produktów głęboko mrożonych
140 W	np. powolne rozmrażanie tortów i ogrzewanie zimnych potraw i napojów

Ustawianie stopnia mocy (rys. 3)

- Obrócić regulator mocy na wybrany stopień mocy.

Ustawianie czasu przyrządzania (rys. 4)

- Obrócić zegar sterujący do wybranej pozycji. Cyfry obok pokrętła oznaczają minuty.
- W przypadku czasu przyrządzania wynoszącego poniżej dwóch minut, najpierw obrócić zegar sterujący na więcej niż dwie minuty, a następnie cofnąć na żądane ustawienie czasu.
 - Po ustawieniu czasu, rozpoczyna się przyrządzanie.
 - Zegar sterujący odlicza czas, obracając się z powrotem w kierunku pozycji „0”.
 - Po upływie ustawionego czasu, rozbrzmiewa sygnał i urządzenie samoczynnie się wyłącza.

Przerwanie procesu przyrządzania przed upływem ustawionego czasu (rys. 5)

- Aby zakończyć proces przyrządzania przed upływem ustawionego czasu, należy obrócić zegar sterujący do pozycji „0”.

Wskazówki dotyczące przyrządzania

Aby równomiernie podgrzać potrawę, należy w czasie przyrządzania obrócić składniki lub zamieszać potrawę.

- Aby przerwać proces przyrządzania, należy obrócić zegar sterujący do pozycji „0” i otworzyć drzwiczki.
- Zamieszać potrawy takie jak makarony czy zupy.
- Większe produkty obrócić.

- W przypadku potraw składających się z wielu składników zmienić ich ustawienie: składniki znajdujące się z brzegu przesunąć do środka i odwrotnie.
- Następnie kontynuować przyrządzanie, tzn. zamknąć drzwiczki i ustawić nowy czas na zegarze sterującym.

Wymywanie produktów z urządzenia (rys. 6)



Ostrożnie!

Niebezpieczeństwo oparzenia spowodowane zahamowaniem wrzenia w przypadku podgrzewania płynów! Przy niewielkim poruszeniu pojemnikiem płyn może zacząć gwałtownie wrzeć lub pryskać. Podczas wymywania pojemnika należy zachować ostrożność.



Ostrożnie!

Niebezpieczeństwo poparzenia gorącymi elementami! Podczas podgrzewania produktu rozgrzewa się również pojemnik. Należy używać ściereczki lub rękawic kuchennych.

Po upływie ustawionego czasu, rozbrzmiewa sygnał i urządzenie samoczynnie się wyłącza.

- Aby zakończyć proces przyrządzania przed upływem ustawionego czasu, należy obrócić zegar sterujący do pozycji „0”.
- Po wyłączeniu urządzenia odczekać kilka minut, aby ciepło rozeszło się równomiernie w produkcie.
- Drzwiczki należy otwierać, chwytając za klamkę.
- Ostrożnie wyjąć pojemnik i postawić go

na ogniotrwałej powierzchni.

- Po każdym użyciu należy odłączyć urządzenie od zasilania.

Czyszczenie i pielęgnacja



Ostrzeżenie!

Niebezpieczeństwo porażenia prądem ze względu na wilgoć! Nie wolno:

- zanurzać urządzenia w wodzie,
- trzymać urządzenia pod bieżącą wodą,
- myć urządzenia w zmywarce.

Uwaga!

- Proszę nie stosować gąbek ani środków do szorowania, aby nie uszkodzić powierzchni urządzenia.
- Nie używać sprayów do piekarników. Mogą one uszkodzić urządzenie.

Przed pierwszym użyciem

Przed pierwszym użyciem należy dokładnie wyczyścić urządzenie i akcesoria.

- Przed pierwszym użyciem wyczyścić wszystkie powierzchnie i wnętrze urządzenia za pomocą lekko wilgotnej ściereczki.
- Wyczyścić talerz obrotowy i pierścień obrotowy ciepłą wodą z dodatkiem płynu do mycia naczyń.
- Następnie starannie osuszyć wszystkie elementy.

Czyszczenie urządzenia

- Wyciągnąć wtyczkę z gniazdka.
- W razie potrzeby pozostawić urządzenie do całkowitego ostygnięcia.
- Czyścić urządzenie wyłącznie za pomocą lekko wilgotnej ściereczki.

- Wyjąć również talerz obrotowy i pierścień obrotowy, aby usunąć znajdujące się pod nimi zabrudzenia.
- Usunąć wszystkie resztki produktów spożywczych.
- Wyczyścić okienko z obu stron oraz uszczelkę wokół drzwiczek i powierzchnię przylegania uszczelki za pomocą wilgotnej ściereczki.
- Następnie starannie osuszyć urządzenie.

Wskazówka:

Aby usunąć nieprzyjemny zapach, można włożyć do urządzenia miseczkę przystosowaną do użycia w kuchence mikrofalowej wypełnioną filiżanką wody z dodatkiem soku i skórki z cytryny, a następnie gotować przez ok. 5 minut. Na koniec wytrzeć urządzenie ściereczką i starannie osuszyć.

Czyszczenie talerza obrotowego i pierścienia obrotowego (rys. 7)

- Wyczyścić talerz obrotowy i pierścień obrotowy ciepłą wodą z dodatkiem płynu do mycia naczyń.
- Następnie opłukać części po bieżącą wodą i starannie je osuszyć.
- Ponownie założyć pierścień obrotowy na urządzenie, wsuwając go ostrożnie od góry w przewidziany do tego celu otwór. Obracać przy tym pierścień w obie strony do momentu, aż całkowicie wsunie się w mocowanie.
- Położyć talerz obrotowy na pierścieniu obrotowym. Zwrócić uwagę na poprawne umieszczenie talerza obrotowego.

Utylizacja

Utylizacja opakowania

Opakowanie produktu wykonane jest z materiałów podlegających recyklingowi. Materiały opakowaniowe należy utylizować zgodnie z ich oznakowaniem w publicznych punktach odbioru odpadów lub zgodnie z wytycznymi obowiązującymi w danym kraju.

Utylizacja zużytego sprzętu



Jeśli nie chcą już Państwo używać swojego urządzenia elektrycznego, należy bezpłatnie oddać je do punktu odbioru zużytego sprzętu. W żadnym wypadku nie wolno wyrzucać zużytych urządzeń elektrycznych do pojemników na odpady nienadające się do ponownego przetworzenia (patrz symbol).

Pozostałe wskazówki dotyczące utylizacji

Należy oddać urządzenie w takim stanie, aby możliwe było jego późniejsze ponowne wykorzystanie lub przetworzenie. Urządzenia elektryczne mogą zawierać szkodliwe substancje. Nieprawidłowe obchodzenie się lub uszkodzenie urządzenia mogą stwarzać zagrożenia dla zdrowia lub powodować zanieczyszczenie wody lub gleby podczas późniejszego użytkowania.

Dane techniczne

Ten produkt spełnia wymagania europejskiej normy EN 55011. Produkt został sklasyfikowany zgodnie ze standardami jako urządzenie grupy 2, klasy B. Grupa 2 oznacza, że urządzenie celowo wytwarza energię o częstotliwości radiowej w postaci promieniowania elektromagnetycznego do obróbki cieplnej produktów spożywczych. Sprzęt klasy B oznacza, że urządzenie nadaje się do zastosowania w miejscu zamieszkania.

Model	MW-A101
Napięcie	230-240 V ~ 50 Hz
Pobór mocy	1200 W
Moc oddawana	maks. 800 W
Częstotliwość mikrofal	2450 MHz
Wymiary urządzenia	wysokość x szerokość x głębokość
Wymiary zewnętrzne	ok. 263 x 452 x 370 mm
Wymiary wewnętrzne	ok. 210 x 315 x 329 mm
Pojemność	(całkowita) ok. 20 litrów
Waga (netto)	ok. 12 kg
Poziom hałasu	61 dB(A)
Długość przewodu zasilania	ok. 1,5 m

Wskazówka:

Zastrzegamy sobie możliwość wprowadzenia zmian technicznych oraz w wyglądzie urządzenia.



Gwarancja

Kaufland udziela Państwu gwarancji na 3 lata od daty zakupu.

Gwarancja nie obejmuje szkód związanych z nieprzestrzeganiem instrukcji obsługi, użytkowaniem niezgodnym z przeznaczeniem, nieprawidłowym obchodzeniem się, naprawami przeprowadzanymi na własną rękę lub niewystarczającą konserwacją i pielęgnacją.

Stimate client

Vă felicităm pentru cumpărarea noului dvs. aparat. Ați decis să alegeți un produs cu un raport calitate-preț excelent care vă va aduce multe satisfacții.

Înainte de utilizarea aparatului familiarizați-vă cu toate instrucțiunile privind operarea și siguranța.

Utilizați aparatul numai în modul descris și numai în scopurile menționate. În cazul transmiterii aparatului unei alte persoane, predați-i, de asemenea, toate documentele aferente acestuia.

Siguranța

Indicațiile importante privind siguranța se vor citi cu atenție și se vor păstra pentru utilizarea ulterioară.

Citiți cu atenție următoarele instrucțiuni privind siguranța înainte a primei utilizări a aparatului.

În vederea unei utilizări sigure respectați toate instrucțiunile privind siguranța prezentate în continuare.

Utilizarea conform destinației

- Utilizați aparatul numai pentru prepararea alimentelor adecvate pentru utilizare în cuptorul cu microunde. Uscarea alimentelor sau îmbrăcăminții și încălzirea pernelor de încălzit, papucilor, bureților, lavetelor umede și a altor articole poate provoca rănirea, aprinderea sau incendii.
- La preparare se vor utiliza numai vase adecvate utilizării la microunde, recipientele metalice nefiind permise.
- Nu utilizați aparatul în aer liber.
- Aparatul este destinat exclusiv pentru uz casnic. Aparatul nu este prevăzut pentru utilizarea în scopuri profesionale.
- Folosiți aparatul numai pentru domeniul de utilizare descris și cu accesoriile originale. Orice altă utilizare sau modificare a aparatului sunt considerate ca fiind neconforme. Producătorul nu răspunde pentru daunele produse ca urmare a utilizării necorespunzătoare sau operării eronate.

Pachetul de livrare

- Cuptor cu microunde
- Platou rotativ cu inel rotativ
- Instrucțiuni de folosire

Verificați existența tuturor componentelor și aparatul cu privire la deteriorări survenite în timpul transportului.

Nu puneți în funcțiune aparatul dacă acesta este deteriorat!

În cazul defectării contactați un magazin Kaufland.

Siguranța copiilor și a persoanelor



Avertizare!

Pericol de asfixiere pentru copii la joaca cu materialul de ambalare!
Mențineți materialul de ambalare departe de accesul copiilor.

- Acest aparat poate fi utilizat de copii începând cu vârsta de 8 ani, precum și de persoane cu abilități fizice, senzoriale sau mentale reduse sau fără experiență și cunoștințe necesare, dacă sunt supravegheați sau dacă au fost instruiți cu privire la utilizarea sigură a acestui aparat și au înțeles pericolele cu privire la acesta.
- Copiii nu trebuie să se joace cu aparatul.
- Curățarea și operațiunile de întreținere prevăzute pentru utilizator nu sunt permise copiilor decât dacă aceștia au vârsta peste 8 ani și sunt supravegheați.
- Mențineți aparatul și cablul de conexiune departe de accesul copiilor cu vârsta sub 8 ani.

Aspecte generale privind siguranța

- Aparatul nu se va utiliza atunci când cablul de alimentare sau carcasa sunt defecte.
- În cazul defectării cablului de alimentare, în vederea evitării pericolelor, acesta se va înlocui numai de către un centru autorizat de reparații.
- Aparatul nu se va utiliza atunci când ușa sau garniturile ușii sunt deteriorate.
- Dacă ușile sau garniturile ușii sunt deteriorate, acestea se vor repara numai de către o persoană calificată.
- Lucrările de întreținere și reparație care necesită îndepărtarea unui capac de protecție împotriva expunerii la energia microundelor, se vor efectua numai de către persoane calificate.
- Nu fixați obiecte între ușă și aparat. Verificați ca între garnitura ușii și suprafața de etanșare să nu existe impurități sau resturi de alimente.
- Nu este permisă instalarea aparatului în corpurile de mobilier încastrate sau în dulapuri.
- Aparatul se va utiliza numai într-un spațiu liber, separat.
- Poziționați aparatul astfel încât să existe un spațiu suficient de circulare a aerului. Se vor respecta următoarele distanțe:
 - 20 cm în sus
 - 10 cm în spate

- 5 cm în laterale
- Aparatul se va utiliza numai cu platoul rotativ și inelul rotativ montate corect.
- Înainte de a mișca aparatul scoateți platoul rotativ.
- Dacă este degajat fum din aparat, acesta se va opri imediat sau se va scoate ștecherul din priză. Ușile trebuie menținute închise pentru a înăbuși eventualele flăcări.
- Pericol de aprindere! La încălzirea alimentelor în recipiente din plastic sau hârtie, aparatul trebuie supravegheat.
- Pentru evitarea arsurilor, conținutul biberoanelor și borcanelor cu hrană pentru bebeluși trebuie amestecat sau agitat, iar temperatura trebuie verificată înaintea consumării.
- Încălzirea lichidelor la microunde poate determina întârzierea fierberii. Acestea se pot revărsa sau pot fi împrășcate puternic la o mișcare minoră a recipientului. Procedați cu atenție la scoaterea recipientului din cuptor.
- Nu încălziți ouăle în coajă și nici ouăle fierte, întregi în aparat, deoarece acestea pot exploda pe durata preparării sau la scurt timp după aceea.
- Pericol de explozie! Nu încălziți lichide sau alimente în recipiente închise.
- Curățați periodic aparatul, ușa, garniturile ușii și îndepărtați resturile de alimente. Curățenia insuficientă poate provoca distrugerea suprafeței, influențând astfel durata de utilizare a aparatului și putând determina situații periculoase.
- Nu introduceți aparatul în apă sau în alte lichide și nu îl curățați sub jet de apă.
- Aparatul nu se va spăla în mașina de spălat vase.
- Respectați indicațiile din secțiunea „Curățarea și îngrijirea”.

Siguranța la instalare și conectare

- Înainte de prima utilizare asigurați-vă că toate materialele de ambalare au fost îndepărtate din interiorul aparatului.
- Conectați aparatul numai la surse de alimentare cu energie electrică ale căror tensiune și frecvență corespund indicațiilor de pe plăcuța de fabricație! Plăcuța de fabricație se află pe partea posterioară a aparatului.
- Conectați aparatul numai la o priză cu contact de protecție instalată corespunzător și nedeteriorată.
- Așezați aparatul întotdeauna pe o suprafață plană, suficient de stabilă pentru a suporta greutatea aparatului și a alimentelor de preparat. În acest scop asigurați suficient spațiu pentru circulația aerului la aparat.
- Nu acoperiți niciodată orificiile de ventilație.
- Aparatul nu se va amplasa pe o suprafață fierbinte sau în apropierea unei surse de căldură.

Siguranța la utilizare

- Aparatul nu trebuie utilizat atunci când este deteriorat sau prezintă erori de funcționare. Înaintea utilizării verificați ca
 - ușa să se închidă perfect și să nu fie deteriorată,
 - balamalele și dispozitivele de închidere de siguranță a ușii să nu fie rupte sau slăbite,
 - garniturile ușii și suprafețele de etanșare să nu fie deteriorate,
 - aparatul să nu prezinte suprafețe neregulate sau fisuri.
- Nu folosiți aparatul pentru frigerea alimentelor în ulei sau grăsimi. Uleiul/grăsimi pot fi împrășcate necontrolat și se pot aprinde.
- Îndepărtați piesele metalice, precum agrafele, dispozitivele de închidere, sârmele etc. de la alimente și ambalaje. Formarea scânteilor la nivelul metalului poate provoca incendiu.
- Nu lăsați niciodată aparatul nesupravegheat pe durata funcționării.
- Scoateți ștecherul după fiecare utilizare.

Siguranța la curățare

- Lăsați aparatul să se răcească înaintea curățării sau depozitării.
- Opriiți aparatul de fiecare dată înaintea curățării și deconectați-l de la rețeaua electrică.

Înaintea primei puneri în funcțiune

Instalarea aparatului

- Așezați aparatul pe o suprafață stabilă, plană.
- Poziționați aparatul astfel încât să existe

un spațiu suficient de circulare a aerului.

Se vor respecta următoarele distanțe:

- 20 cm în sus
- 10 cm în spate
- 5 cm în laterale

Curățarea înaintea primei utilizări

- Curățați temeinic aparatul și accesoriile înaintea primei utilizări (pentru aceasta se va consulta secțiunea „Curățarea și îngrijirea”).

Alegerea recipientelor adecvate

În următorul tabel sunt prezentate recipientele adecvate pentru prepararea în cuptorul cu microunde.

adecvat	inadecvat
sticlă rezistentă la căldură	sticlă nerezistentă la căldură
ceramică rezistentă la căldură	recipiente metalice
vase din plastic adecvate pentru utilizarea la microunde*	folie și recipiente din aluminiu
recipiente din hârtie și carton adecvate pentru utilizarea la microunde (de exemplu recipiente tip fast-food)*	vase cu ornamente metalice

* Pericol de aprindere! Supravegheați aparatul.

Încălzirea alimentelor

Introducerea alimentelor în cuptor (imaginea 1)



Precauție!

Nu încălziți ouăle în coajă și nici ouăle fierte, întregi în aparat, deoarece acestea pot exploda pe durata preparării sau la scurt timp după aceea.

- Introduceți alimentele într-un recipient adecvat pentru utilizarea la microunde. Nu închideți recipientul.
- Înțepați cu o furculiță, în mai multe locuri, alimentele cu membrana sau coaja groasă, precum cartofii, roșiile sau cârnații, înainte de a le prepara în cuptorul cu microunde.
- Deschideți ușa aparatului trăgând de mâner.
- Verificați dacă platoul rotativ este corect poziționat.
- Așezați recipientul pe platoul rotativ.
- Pentru a evita stropirea și murdărirea aparatului acoperiți recipientul, de exemplu, cu un capac de plastic special pentru cuptoare cu microunde.
- Închideți ușa aparatului apăsând-o până se blochează cu un zgomot.

Conectați ștecherul (imaginea 2)

- Pentru a preveni pornirea involuntară a aparatului verificați dacă temporizatorul este poziționat pe „0”.
- Introduceți ștecherul într-o priză cu contact de protecție instalată corespunzător și nedeteriorată.

Sugestii de reglare a treptei de putere și timpului de preparare

- Dacă sunt disponibile, respectați indicațiile privind reglarea treptelor de putere și timpilor de preparare prevăzute pe ambalajele alimentelor. Nu depășiți valorile indicate, ci după finalizarea procesului de preparare, dacă este necesar, mai prelunghiți timpul.
- Dacă nu cunoașteți puterea electrică adecvată pentru preparatul respectiv, alegeți o treaptă medie și supravegheați procesul de preparare.
- Dacă nu cunoașteți timpul de preparare, reglați temporizatorul pe o durată scurtă și verificați ulterior temperatura alimentelor. Dacă este necesar, reglați din nou temporizatorul.
- Timpul de preparare a alimentelor depinde de cantitatea acestora. Formulă orientativă aplicabilă: cantitate dublă = timp aproximativ dublu.

În următorul tabel sunt prezentate exemplificativ reglajele puterii pentru diverse situații de utilizare.

Puterea	Utilizare
800 W	de exemplu, pentru prepararea rapidă sau încălzirea băuturilor și legumelor, încălzirea produselor semipreparate
680 W	de exemplu, pentru prepararea îndelungată a fripturilor și porțiilor de mâncare
530 W	de exemplu, pentru prepararea îndelungată, moderată a produselor din carne și legume
380 W	de exemplu, pentru încălzirea lentă a supelor și supelor consistente
 320 W	pentru decongelarea lentă a alimentelor congelate
140 W	de exemplu, pentru decongelarea lentă a torturilor cu frișcă și încălzirea alimentelor și băuturilor reci

Reglarea treptei de putere (imaginea 3)

- Rotiți regulatorul de putere pe treapta dorită.

Reglarea timpului de preparare (imaginea 4)

- Rotiți temporizatorul pe reglajul dorit. Cifrele de lângă regulator reprezintă minutele.
- Pentru un timp de preparare sub două minute, rotiți temporizatorul mai întâi la mai mult de două minute și apoi poziționați-l pe timpul dorit.
 - Prepararea începe după reglarea timpului.

- Temporizatorul se deplasează înapoi în poziția „0”.
- După expirarea timpului reglat este emis un semnal sonor, iar aparatul se oprește automat.

Întreruperea anticipată a timpului de preparare (imaginea 5)

- Dacă doriți să întrerupeți anticipat prepararea, rotiți temporizatorul pe poziția „0”.

Indicații privind prepararea

Pentru o încălzire uniformă, alimentele trebuie amestecate din când în când sau repositionate.

- Durata de preparare se întrerupe prin poziționarea temporizatorului pe „0” sau deschiderea ușii.
- Amestecați alimentele cum sunt pastele și supa.
- Întoarceți alimentele mari.
- La prepararea mai multor bucăți modificați poziția acestora, prin așezarea la margine a bucăților din centru și invers.
- Prepararea se continuă prin închiderea ușii și reglarea unui nou timp de preparare re dacă este cazul.

Scoaterea alimentelor din cuptor (imaginea 6)



Precauție!

Pericol de arsuri cauzat de întârzierea fierberii la încălzirea lichidelor! Acestea se pot revărsa sau pot fi împrăștate puternic la o mișcare minoră a recipientului. Procedați cu atenție la scoaterea recipientului din cuptor.



Precauție!

Pericol de ardere din cauza componentelor fierbinți! Temperatura alimentelor determină și încălzirea recipientului. Utilizați întotdeauna lavete sau mănuși de bucătărie.

După expirarea timpului reglat este emis un semnal sonor, iar aparatul se oprește automat.

- Dacă doriți să întrerupeți anticipat prepararea, rotiți temporizatorul pe poziția „0”.
- Lăsați preparatul câteva minute în cuptorul oprit pentru a permite căldurii să se distribuie uniform.
- Deschideți ușa trăgând de mâner.
- Scoateți cu grijă recipientul și așezați-l pe o suprafață termorezistentă.
- Scoateți ștecherul după fiecare utilizare.

Curățarea și îngrijirea



Avertizare!

Pericol de electrocutare din cauza umezelii! Aparatul

- nu se va introduce în apă;
- nu se va ține sub jet de apă;
- nu se va spăla în mașina de spălat vase.

Atenție!

- Pentru a evita deteriorarea suprafeței aparatului nu utilizați bureți abrazivi și nici substanțe de curățare abrazive.
- Nu utilizați spray-uri pentru cuptor. Acestea pot deteriora aparatul.

Înainte de prima utilizare

Înainte de prima puneri în funcțiune aparatul și accesoriile trebuie curățate temeinic.

- Înainte de prima utilizare curățați toate suprafețele și interiorul aparatului numai cu o lavetă ușor umezită.
- Curățați platoul rotativ și inelul rotativ cu apă caldă și puțin detergent.
- Apoi uscați cu grijă toate componentele.

Curățarea aparatului

- Scoateți ștecherul din priză.
- Dacă este necesar, lăsați aparatul să se răcească complet.
- Curățați aparatul numai cu o lavetă ușor umezită.
- De asemenea, scoateți platoul rotativ și inelul rotativ pentru a îndepărta murdăria de sub acestea.
- Îndepărtați toate resturile de alimente.
- Curățați geamul pe ambele părți, precum și garnitura ușii și suprafața de etanșare cu o lavetă ușor umezită.
- Apoi uscați cu grijă aparatul.

Sugestie:

Pentru îndepărtarea mirosurilor neplăcute, în cuptor poate fi introdus un vas adecvat pentru utilizarea la microunde în care se amestecă o cană de apă cu puțin suc și coaja de la o lămâie și se lasă la fiert în cuptor cca. 5 minute. Apoi ștergeți aparatul cu o lavetă și uscați-l cu grijă.

Curățarea platoului rotativ și inelului rotativ (imaginea 7)

- Curățați platoul rotativ și inelul rotativ cu apă caldă și puțin detergent.
- Apoi spălați componentele sub jet de apă și uscați-le temeinic.

- Introduceți inelul rotativ înapoi în aparat prin glisarea acestuia cu atenție, de sus, în orificiul special prevăzut. La această operațiune, inelul rotativ se va roti într-o parte și în alta până când glisează complet în suportul său.
- Așezați platoul rotativ peste inelul rotativ. Se va avea în vedere poziționarea corectă a platoului rotativ.

Eliminarea

Eliminarea ambalajului

Ambalajul produsului este fabricat din materiale reciclabile. Eliminați materialele de ambalare în conformitate cu marcasele acestora prin intermediul centrelor publice de colectare, respectiv în conformitate cu prevederile naționale specifice.

Eliminarea aparatelor uzate

 Atunci când nu mai doriți să utilizați aparatul electric, predați-l unui centru public de colectare a aparatelor electrice uzate. Aparatele electrice uzate nu trebuie în niciun caz aruncate în containerele pentru gunoi (a se vedea simbolul).

Indicații suplimentare privind eliminarea

Predați aparatul electric uzat fără a afecta re folosirea sau valorificarea a acestuia. Aparatele electrice uzate pot conține substanțe poluante. În cazul manipulării necorespunzătoare sau deteriorării aparatului, cu ocazia valorificării ulterioare, aceste substanțe pot cauza probleme de sănătate sau infesta apa și solul.

Date tehnice

Acest produs îndeplinește cerințele standardului european EN55011. Produsul este clasificat conform standardului ca și aparat de grupa a 2-a, clasa B. Grupa 2 înseamnă că aparatul generează, conform destinației sale de utilizare, energie de frecvență înaltă sub forma unor raze electromagnetice, pentru tratarea alimentelor. Aparat de clasa B înseamnă că aparatul este adecvat pentru uz casnic.

Model	MW-A101
Tensiunea	230-240 V ~ 50 Hz
Consum	1200 W
Putere de ieșire microunde	max. 800 W
Frecvență microunde	2450 MHz
Dimensiunile aparatului	Înălțime x lățime x adâncime
Dimensiuni exterioare	cca. 263 x 452 x 370 mm
Dimensiuni spațiu de preparare	cca. 210 x 315 x 329 mm
Capacitate spațiu de preparare	(total) cca. 20 litri
Greutate (netă)	cca. 12 kg
Zgomot	61 dB(A)
Lungimea cablului de alimentare	cca. 1,5 m

Indicație:

Sunt posibile modificări tehnice și vizuale.

**Garanția**

Kaufland acordă o garanție de 3 ani de la data cumpărării.

Sunt exceptate de la garanție daunele provocate ca urmare a nerespectării instrucțiunilor de folosire, utilizării abuzive, manipulării necorespunzătoare, reparațiilor neautorizate sau întreținerii și îngrijirii insuficiente.

Vážená zákazníčka, vážení zákazník!

Blahoželáme vám ku kúpe vášho nového prístroja. Rozhodli ste sa pre výrobok s výborným výkonom za vynikajúcu cenu, ktorý vám prinesie veľa radosti.

Pred použitím prístroja sa oboznámte so všetkými pokynmi týkajúcimi sa obsluhy a bezpečnosti.

Prístroj používajte len predpísaným spôsobom a na účely, na ktoré je určený. Pri odovzdávaní výrobku tretej strane jej odovzdajte aj všetky podklady.

Bezpečnosť

Dôležité bezpečnostné upozornenia si starostlivo prečítajte a odložte pre neskoršie použitie.

Predtým, ako prístroj prvý raz použijete, si dôsledne prečítajte nasledujúce bezpečnostné pokyny.

Za účelom bezpečného používania dodržiavajte nasledujúce bezpečnostné pokyny.

Účel použitia

- Prístroj používajte iba na prípravu potravín, ktoré sú vhodné do mikrovlnnej rúry. Sušenie jedál alebo šatstva a ohrievanie ohrievacích vankúšikov, papuč, špongií, vlhkých utierok a pod. môže mať za následok vznik poranení, vznietenie alebo vznik ohňa.
- Pri príprave používajte iba riad určený pre mikrovlnné rúry. Používanie kovových nádob je zakázané.
- Prístroj nepoužívajte v exteriéroch.
- Prístroj je určený len na používanie v domácnostiach. Nie je určený na používanie v obchodných prevádzkach.
- Prístroj používajte len na predpísané účely a s originálnym príslušenstvom. Každé iné použitie alebo zmeny na prístroji sú v rozpore s účelom použitia. Na škody vzniknuté používaním v rozpore s účelom použitia alebo škody vzniknuté v dôsledku nesprávnej manipulácie sa nevzťahuje záruka.

Rozsah dodávky

- Mikrovlnná rúra
- Otočný tanier s otočným kruhom
- Návod na obsluhu

Skontrolujte, či vám boli dodané všetky diely a či sa prístroj pri preprave nepoškodil. Poškodený prístroj neuvádzajte do prevádzky!

V prípade poškodenia sa obráťte na niektorú z pobočiek Kaufland.

Bezpečnosť detí a osôb



Výstraha!

Nebezpečenstvo udusenia detí pri hre s obalovým materiálom! Obalový materiál uchovávajte vždy mimo dosahu detí.

- Tento prístroj môžu obsluhovať deti staršie ako 8 rokov, ako aj osoby so zníženými fyzickými, senzorickými alebo mentálnymi schopnosťami, alebo osoby s malými skúsenosťami a znalosťami, pokiaľ budú pod dohľadom alebo budú poučené o bezpečnom zaobchádzaní s prístrojom a porozumejú z toho vyplývajúcim možným nebezpečenstvám.
- Deti sa nesmú hrať so spotrebičom.
- Deti nesmú vykonávať čistenie a používateľskú údržbu, pokiaľ nie sú staršie ako 8 rokov a to pod dohľadom.
- Deti mladšie ako 8 rokov by sa nemali zdržiavať v blízkosti prístroja a prípojného vedenia.

Všeobecná bezpečnosť

- Prístroj sa nesmie používať v prípade poškodenia sieťového kábla alebo krytu.
- V prípade poškodenia sieťového kábla ho smie vymeniť len autorizovaný opravný servis, aby sa zabránilo ohrozeniam.
- Prístroj sa nesmie používať v prípade poškodenia dvierok alebo tesnení dvierok.
- Ak sú dvierka alebo ich tesnenia poškodené, opravu smie vykonať iba príslušne vyškolená osoba.
- Údržbu a opravy vyžadujúce odstránenie krytu, ktorý zabezpečuje ochranu proti mikrovlnnému žiareniu, smú vykonávať iba vyškolené osoby.
- Medzi dvierka a prístroj nezatvárajte žiadne predmety. Zabezpečte, aby sa medzi tesnením dvierok a tesniacou plochou nenachádzali nečistoty alebo zvyšky potravín.
- Prístroj sa nesmie umiestňovať do vstavaného nábytku alebo skrine.
- Prístroj sa smie používať iba vtedy, keď je pevne samostatne umiestnený.
- Prístroj umiestnite tak, aby bolo zabezpečené dostatočné miesto na prúdenie vzduchu. Musíte dodržiavať nasledujúce odstupy:
 - 20 cm hore
 - 10 cm vzadu
 - 5 cm z oboch strán

- Prístroj sa smie používať, iba ak sú otočný tanier a otočný kruh správne nasadené.
- Skôr ako budete s prístrojom manipulovať, vyberte z neho otočný tanier.
- Ak z prístroja vychádza dym, okamžite ho vypnite alebo vytiahnite sieťovú prípojku zo zásuvky. Dvierka nechajte zavreté, aby ste udusili prípadné šľahajúce plamene.
- Nebezpečenstvo vznietenia! Pri zohrievaní jedál v plastových alebo papierových nádobách musí byť prístroj pod dozorom.
- Aby sa predišlo vzniku popálenín, musí sa obsah dojčenských fliaš a sklenených nádob s detskou stravou premiešať alebo pretrepať a pred kŕmením sa musí skontrolovať teplota.
- Zohrievanie tekutín pomocou mikrovln môže viesť k oneskorenému prepuknutiu varenia (prehriatiu tekutiny). Tekutiny môžu už aj pri slabých otrasoch nádoby silno vykypieť alebo vystreknúť. Pri vyberaní nádoby buďte preto opatrní.
- V prístroji nezohrievajte vajcia v škrupine ani celé varené vajcia, pretože môžu počas a krátko po príprave explodovať.
- Nebezpečenstvo explózie! V prístroji nezohrievajte tekutiny ani potraviny v uzavretých nádobách.
- Prístroj, dvierka a tesnenia pravidelne čistite a odstraňujte zvyšky jedla. Nedostatočná čistota môže spôsobiť zničenie povrchu a tým ovplyvniť životnosť prístroja, prípadne viesť k vzniku nebezpečných situácií.
- Prístroj neponárajte do vody alebo do iných tekutín a neumývajte ho pod tečúcou vodou.
- Prístroj sa nesmie umývať v umývačke riadu.
- Dodržiavajte informácie uvedené v odseku „Čistenie a starostlivosť“.

Bezpečnosť pri montáži a zapájaní

- Pred prvým použitím sa uistite, že boli zvnútra prístroja odstránené všetky obalové materiály.
- Prístroj zapájajte len do takého elektrického zdroja, ktorého napätie a frekvencia zodpovedajú údajom na výrobnom štítku! Typový štítek sa nachádza na zadnej strane prístroja.
- Prístroj zapájajte len do nepoškodenej zásuvky, ktorá bola nainštalovaná podľa predpisov.
- Prístroj umiestňujte vždy na rovný povrch, ktorý je dostatočne pevný na to, aby dokázal uniesť hmotnosť prístroja spolu s vareným jedlom. Pritom zabezpečte, aby mal prístroj dostatočný priestor na cirkuláciu vzduchu.
- Vetracie otvory prístroja nikdy nezakrývajte.
- Prístroj sa nesmie umiestňovať na horúcu plochu alebo do blízkosti zdrojov tepla.

Bezpečnosť počas obsluhy

- Prístroj sa nesmie používať, ak je poškodený alebo funguje chybné. Pred prevádzkou skontrolujte,
 - či sa dvierka dajú bez problémov zavrieť a či nie sú poškodené,
 - či nie sú kĺbové závesy a bezpečnostné poistky na dvierkach zlomené alebo uvoľnené,
 - či nie sú tesnenia dvierok a tesniace plochy poškodené
- a či na prístroji nie sú priehlbiny alebo trhliny.
- Prístroj nepoužívajte na smaženie potravín v oleji alebo tuku. Olej/tuk môže nekontrolovateľne striekať a vznietiť sa.
- Z potravín a obalových materiálov odstráňte kovové diely, ako sú svorky, uzávery, drôty a pod. Tvorba iskier na kovoch môže viesť k vzniku požiaru.
- Počas prevádzky nenechávajte prístroj nikdy bez dozoru.
- Po každom použití vytiahnite sieťový kábel zo zásuvky.

Bezpečnosť pri čistení

- Pred čistením alebo uskladnením nechajte prístroj vychladnúť.
- Pred každým čistením prístroj vypnite a odpojte ho z elektrickej siete.

Pred prvým uvedením do prevádzky

Inštalácia prístroja

- Prístroj umiestnite na stabilnú a rovnú plochu.
- Prístroj umiestnite tak, aby bolo zabezpečené dostatočné miesto na prúdenie vzduchu.

Musíte dodržiavať nasledujúce odstupý:

- 20 cm hore
- 10 cm vzadu
- 5 cm z oboch strán

Čistenie pred prvým použitím

- Pred prvým použitím prístroj a príslušenstvo dôkladne vyčistite (pozri odsek „Čistenie a starostlivosť“).

Výber vhodných nádob

Z nasledujúcej tabuľky môžete zistiť, ktoré nádoby sú vhodné na prípravu v mikrovlnnej rúre.

vhodné	nevhodné
tepelne odolné sklo	sklo, ktoré nie je tepelne odolné
tepelne odolná keramika	kovové nádoby
umelohmotný riad vhodný do mikrovlnnej rúry*	hliníková fólia a hliníkové nádoby
papier a papierový riad vhodný do mikrovlnnej rúry (napr. nádoby z predajní rýchleho občerstvenia)*	riad s kovovými prvkami

* Nebezpečenstvo vznietenia! Prístroj majte pod dozorom.

Zohrievanie potravín

Naplnenie prístroja (obrázok 1)



Upozornenie!

V prístroji nezohrievajte vajcia v škrupine ani celé varené vajcia, pretože môžu počas a krátko po príprave explodovať.

- Potraviny vložte do nádoby vhodnej na použitie v mikrovlnnej rúre. Nádobu nezatvárajte.
- Potraviny s hrubou šupou alebo kožou, napr. zemiaky, paradajky a párky, niekoľkokrát prepichnete vidličkou, skôr ako ich budete pripravovať v mikrovlnnej rúre.
- Dvierka prístroja otvorte tak, že potiahnete za ich rukoväť.
- Skontrolujte, či je otočný tanier v správnej polohe.
- Nádobu postavte na otočný tanier.
- Nádobu zakryte napríklad bežne dostupným plastovým krytom určeným pre mikrovlnné rúry, aby ste zabránili znečisteniu prístroja striekaním.
- Dvierka prístroja zavriete tak, že ich pritlačíte, až počuteľne zapadnú.

Zasuňte sieťovú zástrčku (obrázok 2)

- Skontrolujte, či je časový spínač v polohe „0“, aby ste zabránili neželanému spusteniu prístroja.
- Sieťovú zástrčku zapojte do nepoškodennej zásuvky, ktorá bola nainštalovaná podľa predpisov.

Tipy na nastavenie stupňa výkonu a doby varenia

- Ak sú k dispozícii, dodržiavajte údaje týkajúce sa nastavenia stupňov výkonu a dôb varenia, ktoré sa nachádzajú na obaloch výrobcov potravín. Uvedené hodnoty neprekračujte, ale v prípade potreby po skončení priebehu prípravy ešte dodatočne pridajte čas.
- Pokiaľ presne neviete, aký počet wattov je vhodný na prípravu určitého jedla, vyberte stredný stupeň výkonu a priebeh prípravy jedla kontrolujte.
- V prípade neznámej doby varenia nastavte časový spínač na kratšiu dobu a potom skontrolujte teplotu pripravovaných potravín. Spínacie hodiny prípadne nastavte znova.
- Doba varenia jedál závisí od množstva potravín. Zhruba platí pravidlo: dvojité množstvo = takmer dvojité doba.

V nasledujúcej tabuľke sú uvedené príklady nastavení výkonu pre rozdielne prípady použitia.

Výkon	Využitie
800 W	napr. na rýchle varenie alebo ohrievanie nápojov a zeleniny, príp. zohrievanie hotových jedál
680 W	napr. na dlhšie varenie pečeného mäsa a jednotlivých chodov
530 W	napr. na šetrné dlhšie varenie mäsových a zeleninových pokrmov
380 W	napr. na šetrné pomalé ohrievanie bežných a hustých polievok
	na pomalé rozmrazovanie mrazených potravín
320 W	
140 W	napr. na pomalé rozmrazovanie smotanových tort a zohrievanie studených jedál a nápojov

Nastavenie stupňa výkonu (obrázok 3)

- Otočte regulátor výkonu na požadovaný stupeň výkonu.

Nastavenie doby varenia (obrázok 4)

- Otočte časový spínač na požadované nastavenie. Čísla uvedené vedľa regulátora predstavujú minúty.
- Pre dobu varenia kratšiu ako dve minúty najskôr otočte časový spínač na dobu dlhšiu ako dve minúty a potom ho nastavte späť na požadovaný čas.
 - Ihneď po nastavení času sa začne príprava.
 - Časový spínač sa vracia do polohy „0“.
 - Hneď ako uplynie nastavený čas, zaznie signál a prístroj sa sám vypne.

Predčasné ukončenie doby varenia (obrázok 5)

- Ak by ste chceli prípravu ukončiť predčasne, otočte časový spínač do polohy „0“.

Pokyny na prípravu

Na rovnomerné zohrievanie by ste mali potraviny z času na čas premiešať alebo v nádobe nanovo usporiadať.

- Varenie môžete prerušiť tak, že časový spínač otočíte do polohy „0“ alebo otvoríte dvierka prístroja.
- Jedlá ako rezance alebo polievky premiešavajte.
- Veľké kusy potravín obracajte.
- Pri príprave viacerých kusov meňte usporiadanie jedla tak, že do stredu umiestnené kusy presuniete na okraje a naopak.
- Pokračujte v príprave tak, že dvierka zavriete a prípadne nastavíte novú dobu varenia.

Vyprázdnenie prístroja (obrázok 6)



Upozornenie!

Nebezpečenstvo popálenia v dôsledku prehriatia pri zohrievaní tekutín! Tekutiny môžu už aj pri slabých otrasoch nádoby silno vykipieť alebo vystreknúť. Pri vyberaní nádoby buďte preto opatrní.



Upozornenie!

Nebezpečenstvo popálenia na horúcich dieloch! Teplota potraviny zohrieva aj nádobu. Vždy používajte kuchynské chňapky alebo rukavice do rúry.

Hneď ako uplynie nastavený čas, zaznie signál a prístroj sa sám vypne.

- Ak by ste chceli prípravu ukončiť predčasne, otočte časový spínač do polohy „0“.
- Prístroj nechajte ešte niekoľko minút vypnutý stáť, aby sa teplo v jedle rovnomerne rozdelilo.
- Dvierka otvorte tak, že potiahnete za ich rukoväť.
- Nádobu opatrne vyberte a postavte na plochu odolnú proti teplu.
- Po každom použití vytiahnite sieťový kábel zo zásuvky.

Čistenie a starostlivosť



Výstraha!

Hrozí nebezpečenstvo úrazu elektrickým prúdom kvôli vlhkosti! Prístroj

- neponárajte do vody,
- nedržte pod tečúcou vodou,
- neumývajte v umývačke riadu.

Pozor!

- Nepoužívajte ani špongie s drsnou stranou, ani abrazívne čistiace prostriedky, aby ste nepoškodili povrch prístroja.
- Nepoužívajte sprejové čističe rúr. Tieto by mohli prístroj poškodiť.

Pred prvým použitím

Pred prvým uvedením do prevádzky musíte prístroj a jeho príslušenstvo dôkladne vyčistiť.

- Pred prvým použitím vyčistite všetky povrchy a vnútorný priestor prístroja pomocou mierne vlhkej handričky.
- Otočný tanier a otočný kruh vyčistite teplou vodou a trochou umývacieho prostriedku.
- Všetky diely potom nechajte dobre vyschnúť.

Čistenie prístroja

- Sieťovú zástrčku vytiahnite zo zásuvky.
- Prístroj prípadne nechajte úplne vychladnúť.
- Prístroj čistite iba pomocou mierne vlhkej handričky.
- Vyberte aj otočný tanier a kruh, aby ste mohli odstrániť nečistoty, ktoré sa pod nimi nachádzajú.
- Odstráňte všetky zvyšky potravín.
- Priehľadné okienko vyčistite z oboch strán pomocou mierne vlhkej handričky, rovnako tak aj tesnenie dvierok a tesniacu plochu.
- Prístroj potom nechajte dobre vyschnúť.

Tip:

Na odstránenie nepríjemných zápachov naplňte šálku vhodnú do mikrovlnnej rúry vodou a pridajte trochu citrónovej šťavy a kôry. Všetko nechajte cca 5 minút v prístroji povariť. Prístroj následne utrite handričkou a nechajte poriadne uschnúť.

Čistenie otočného taniera a kruhu (obrázok 7)

- Otočný tanier a otočný kruh vyčistite teplou vodou a trochou umývacieho prostriedku.
- Následne opláchnite diely pod tečúcou vodou a potom ich starostlivo usušte.
- Otočný kruh opäť nasadte do prístroja tak, že ho opatrne zhora necháte zapadnúť do príslušného otvoru. Pritom otočným kruhom pohybujte mierne vpred a vzad, aby celkom zapadol do svojej drážky.
- Otočný tanier položte na otočný kruh. Pritom dávajte pozor na správne uloženie otočného taniera.

Likvidácia

Likvidácia obalu

Obal výrobku je vyrobený z materiálov vhodných na recykláciu. Obalové materiály odstraňujte v súlade s ich označením v rámci verejných zberných dvorov, resp. podľa miestnych predpisov.

Likvidácia starého prístroja

 Pokiaľ už elektrický prístroj ďalej nechcete používať, bezplatne ho odovzdajte vo verejnom zbernom dvore pre staré elektrické spotrebiče. Staré elektrické spotrebiče sa v žiadnom prípade nesmú likvidovať prostredníctvom zberných smetných nádob (pozri symbol).

Ďalšie pokyny k likvidácii

Váš starý elektrický prístroj odovzdajte tak, aby nebola ovplyvnená jeho ďalšia recyklácia.

Staré elektrické spotrebiče môžu obsahovať škodlivé látky. Pri nesprávnej manipulácii alebo poškodení prístroja môžu tieto pri jeho neskoršej recyklácii spôsobiť ujmu na zdraví alebo znečistiť vodné toky či pôdu.

Technické údaje

Tento výrobok spĺňa požiadavky európskej normy EN 55011. Výrobok je v zhode s normou zaradený ako prístroj skupiny 2, triedy B. Skupina 2 znamená, že prístroj vytvára vysokofrekvenčnú energiu vo forme elektromagnetického žiarenia za účelom tepelnej úpravy potravín. Prístroj triedy B znamená, že je prístroj vhodný na domáce použitie.

Model	MW-A101
Napätie	230-240 V ~ 50 Hz
Príkon	1200 W
Výkon mikrovlnnej rúry	max. 800 W
Frekvencia mikrovln	2450 MHz
Rozmery prístroja	výška x šírka x hĺbka
Vonkajšie rozmery	cca 263 x 452 x 370 mm
Rozmery varného priestoru	cca 210 x 315 x 329 mm
Objem varného priestoru	(celkovo) cca 20 litrov
Hmotnosť (netto)	cca 12 kg
Dĺžka sieťového kábla	cca 1,5 m

Deklarovaná hodnota emisie hluku tohto spotrebiča je 61 dB(A), čo predstavuje hladinu A akustického výkonu vzhľadom na referenčný akustický výkon 1 pW.

Upozornenie:

Možnosť technických a optických zmien.

**Záruka**

Kaufland vám poskytuje záruku 3 roky, ktorá začína plynúť dňom kúpy.

Zo záruky sú vylúčené poškodenia, ktoré boli spôsobené nerešpektovaním pokynov v návode na obsluhu, nesprávnym používaním, neodborným zaobchádzaním, samovolnými opravami alebo nedostatočnou údržbou a starostlivosťou.

Уважаеми клиенти,

Поздравяваме Ви с покупката на Вашия нов уред. Избрали сте продукт с прекрасен съотношение цена/качество, който ще Ви доставя много радости.

Преди да използвате уреда, запознайте се с всички инструкции за обслужване и безопасност.

Използвайте уреда само според описанието и за посочените области на приложение. При предаване на уреда на трети лица предайте им и цялата му документация.

Безопасност

Преди употреба прочетете внимателно важните инструкции за безопасност и ги запазете за по-нататъшно използване.

Преди да използвате уреда за първи път, прочетете внимателно следните указания за безопасност.

За безопасна употреба следвайте указанията за безопасност по-долу.

Употреба по предназначение

- Използвайте уреда само за приготвяне на храна, подходяща за готвене в микровълнови фурни. Сушене на храни или дрехи и затопляне на възглавници, пантофи, кухненски гъби, мокри кърпи и подобни предмети може да доведе до повреди, възпламеняване или пожар.
- За приготвяне на храна използвайте само съдове, подходящи за микровълнова фурна, не се допуска употребата на метални съдове.
- Не използвайте уреда на открито.
- Уредът е предназначен само за домашна употреба. Той не е предвиден за промишлено приложение.
- Използвайте уреда само за описаното приложение и с оригиналните принадлежности. Всяка друга употреба или изменение се смята за несъответстващи на предназначението. Не се поема отговорност за щети, причинени от употреба, несъответстваща на предназначението, или неправилно обслужване.

Обхват на доставката

- Микровълнова фурна
- Въртяща се чиния с въртящ се пръстен
- Ръководство за експлоатация

Проверете дали са налице всички части и дали по уреда няма повреди от транспортирането.

Не пускайте в експлоатация повреден уред!

При повреда, моля, обръщайте се към филиал на Kaufland.

Безопасност на деца и хора



Предупреждение!

За децата има опасност от задушаване при игра с опаковката!
Непременно дръжте опаковката далече от деца.

- Деца на възраст над 8 години, както и възрастни хора с намалени физически, сензорни или ментални способности или с недостатъчно опит и познания могат да използват уреда само под наблюдение или след като са инструктирани относно безопасната му работа и са разбрали произтичащите опасности.
- Деца не трябва да играят с уреда.
- Почистването и обслужването не следва да се извършва от деца, дори и ако са над 8 или повече години и са под наблюдение.
- Деца под 8 години да се държат далече от уреда и хранящия кабел.

Общи инструкции за безопасност

- Уредът не трябва да се използва, ако са повредени хранящият кабел или корпусът.
- Ако хранящият кабел е повреден, той може да бъде заменен само от оторизиран сервиз, за да се предотвратят опасности.
- Уредът не трябва да се използва, ако вратата или уплътнението на вратата са повредени.
- Повредена врата или уплътнение за врата може да се ремонтират само от специално подготвено за тази цел лице.
- Работи по ремонт и техническо обслужване на фурната, изискващи отстраняване на покритието, което осигурява защита срещу излъчване на микровълнова енергия, се възлагат само на подготвени за тази цел лица.
- Не бива да се заклещват предмети между вратата и уреда. Убедете се, че между уплътнението на вратата и уплътняващата повърхност няма замърсявания или остатъци от храна.
- Уредът не трябва да се поставя във вградени мебели или в шкаф.
- Уредът винаги трябва да стои отделно от други предмети.
- Поставете уреда така, че да остане достатъчно пространство за циркулацията на въздух. Спазвайте следните отстояния:
 - 20 cm отгоре
 - 10 cm отзад

- 5 cm от двете страни
- Експлоатацията на уреда е допустима само когато въртящата се чиния и въртящият се пръстен са поставени правилно.
- Преди да премествате уреда, извадете поставката.
- Ако от фурната излиза пушек, уредът веднага трябва да се изключи и щепселът да се извади от контакта. Вратите се държат затворени, за да потиснат евентуално възникващи пламъци.
- Опасност от възпламеняване! При затопляне на храни в пластмасови или хартиени съдове уредът трябва да бъде наблюдаван.
- За да се избегнат изгаряния, необходимо е да се размеси и да се разклати съдържимо на бебешки бутилки и буркани с бебешка храна, както и да се провери температурата преди употреба.
- Затоплянето на течности чрез микровълни може да доведе до забавено врене с преливане (забавено кипене). Дори при леко разклащане на съда течността може да прелее или да започне да пръска навън. Бъдете внимателни при изваждането на съда.
- Не затопляйте яйца с черупките, нито цели варени яйца във фурната, тъй като те могат да се счупят при приготвянето и скоро след това.
- Опасност от експлозия! Не затопляйте течности или хранителни продукти в затворени съдове.
- Редовно почиствайте уреда, вратата и уплътнението за вратата и отстранявайте остатъците от храна. Недостатъчната чистота на уреда може да доведе до разрушаване на повърхността и по този начин да се отрази отрицателно на срока за експлоатация, и евентуално да предизвика опасни ситуации.
- Не потапяйте уреда във вода или други течности и не го почиствайте на течаща вода.
- Уредът не може да се почиства в съдомиялна машина.
- Деца под 8 години да се държат далече от уреда и охранващия кабел.

Безопасност при монтаж и свързване

- Преди първата употреба на уреда проверете дали всички опаковъчни материали са извадени от уреда.
- Свържете уреда към електрозахранване, чийто напрежение и честота съвпадат с данните от етикета за типа! Етикета за типа се намиравърху задната страна на уреда.
- Свържете уреда само към обезопасен контакт, който не е повреден и е инсталиран в съответствие с изискванията.
- Поставете уреда върху равна повърхност, която да е стабилна и достатъчна, за да издържа тежестта на уреда и поставената във фурната храна. Погрижете се да има достатъчно място около уреда за циркулацията на въздух.
- Никога не покривайте вентилационните отвори.
- Уредът не трябва да се поставя върху гореща повърхност или в близост до източник на топлина.

Безопасност по време на работа

- Не експлоатирайте уреда, ако е повреден или не функционира нормално. Преди пускане на уреда в експлоатация проверете
 - дали вратата се затваря нормално и не е повредена,
 - дали няма счупени или разхлабени панти и блокировки на вратата,
 - дали няма повредени уплътнения на вратата и уплътняващи повърхности,
 - дали няма вдлъбнатини или пукнатини по уреда.
- Не използвайте уреда за пържене на

храни в олио или мазнина. Олиото/мазнината могат неконтролирано да пръскат навън и да предизвикат възпламеняване.

- Извадете металните елементи, например кламери, закопчалки, телове и др., от хранителните продукти и опаковките. Образуването на искри върху метала може да доведе до пожар.
- Никога не оставяйте уреда без наблюдение по време на работа.
- След всяка употреба изключвайте щекера от контакта.

Безопасност при почистване

- Преди да почистите или приберете уреда, оставете го да се охлади.
- Преди всяко почистване изключвайте уреда и от електрическото захранване.

Преди първото пускане в експлоатация

Монтиране на уреда

- Поставете уреда върху стабилна, равна основа.
- Поставете уреда така, че да остане достатъчно пространство за циркулацията на въздух. Спазвайте следните отстояния:
 - 20 cm отгоре
 - 10 cm отзад
 - 5 cm от двете страни

Почистване преди първа употреба

- Преди първа употреба почистете внимателно уреда и принадлежностите (виж раздел „Почистване и поддръжка“).

Избор на подходящи съдове

В следващата таблица са изброени подходящите за употреба в микровълнова фурна съдове.

подходящи	неподходящи
термоустойчиво стъкло	не термоустойчиво стъкло
термоустойчива керамика	метални съдове
пластмасови съдове, подходящи за употреба в микровълнова фурна*	алуминиево фолио и алуминиеви съдове
съдове от хартия и картон (напр. опаковки за Fastfood)*, подходящи за употреба в микровълнова фурна	съдове с метални нишки

* Опасност от възпламеняване! Не оставяйте уреда без наблюдение.

Затопляне на храна

Поставяне на храна в уреда

(фиг. 1)



Внимание!

Не затопляйте яйца с черупките, нито цели варени яйца във фурната, тъй като те могат да се счупят при приготвянето и скоро след това.

- Сложете хранителните продукти в съд, подходящ за употреба в микровълнова фурна. Не го затваряйте.
- Хранителни продукти с дебела обвивка или черупка, като например карто-

фи, домати и кренвирши прободете на няколко места с вилица, преди да ги приготвяте в микровълновата фурна.

- Отворете вратата на фурната, като дръпнете дръжката.
- Проверете дали поставката се намира в правилна позиция.
- Поставете съда върху въртящата се поставка.
- Похлупете съда, например с обикновен пластмасов капак за микровълнови уреди, за да се избегне замърсяване на уреда от пръски от храна.
- Затворете вратата на уреда, като я притискате, докато се чуе изщракване.

Включване на щепсела в контакта (фиг. 2)

- Проверете дали таймерът е поставен в позиция „0“, за да се избегне неволно включване на уреда.
- Пъхнете щекера в безопасен контакт, който е инсталиран в съответствие с изискванията.

Съвети за настройване на степените на мощност и времето за приготвяне

- Обърнете внимание на указанията (ако има такива) за настройка на степените на мощността и времето за приготвяне върху опаковките на производителите на хранителни продукти. Не надвишавайте посочените там данни, а дори след приключване на процеса на приготвяне добавете още време.
- Ако не Ви е известна точната мощност, подходяща за приготвяне на Вашето ястие, изберете средна степен на мощността и наблюдавайте процеса на приготвяне.

- При неизвестно време за приготвяне настройте таймера за по-кратко време и след това проверявайте температурата на храната. Ако е необходимо, отново настройте таймера.
- Времето за приготвяне на храна зависи от количеството на хранителните продукти. Най-общо се приема: двойно количество = почти двойно време.

В следващата таблица са посочени примерни настройки на мощността за различни случаи на приложение.

Мощност	Използване
800 W	напр. за бързо приготвяне или затопляне на напитки и зеленчуци; притопляне на готови храни
680 W	напр. за по-продължително печене и за готови ястия
530 W	напр. за щадящо по-продължително приготвяне на ястия от риба и зеленчуци
380 W	напр. за щадящо по-бавно затопляне на супи и ястия.
 320 W	за бавно размразяване на дълбоко замразени храни
140 W	напр. за бавно размразяване на сметанова торта и затопляне на студени храни и напитки

Настройка на мощността (фиг. 3)

- Завъртете регулатора на мощността до желаната степен.

Настройка на мощността (фиг. 4)

- Завъртете таймера в желаната позиция. Цифрите, намиращи се до регулатора, са стойности в минути.
- За настройване на времето за приготвяне на по-малко от две минути завъртете таймера първоначално до стойността, по-голяма от две минути, и после го върнете обратно до необходимата стойност.
 - Щом е времето е зададено, започва процесът на приготвяне.
 - Таймерът се връща обратно в позиция „0“.
 - Щом изтече зададеното време, издава се сигнал и уредът автоматично се изключва.

Предсрочно прекъсване на зададеното време (фиг. 5)

- Ако желаете предсрочно да прекратите процеса на приготвяне, завъртете таймера в позиция „0“.

Указания за приготвяне

За равномерно затопляне на храна е необходимо периодично да я размесвате или отново да я нареждате.

- Прекъсването на времето за приготвяне става чрез завъртане на таймера в позиция „0“ или като се отвори вратата.
- Размесвайте храни, например макарони и супи.
- Обръщайте по-големите парчета хранителни продукти.
- При приготвяне на съставна храна, размесвайте я, като намиращите се в средата на съда части се преместват в периферията на съда и обратно.

- След разместването продължавайте процеса на приготвяне и при необходимост задайте ново време.

Изпразване на уреда (фиг. 6)



Внимание!

Опасност от изгаряне поради забавено кипене при загряване на течности! Дори при леко разклащане на съда течността може да прелее или да започне да пръска навън. Бъдете внимателни при изваждането на съда.



Внимание!

Опасност от изгаряне от горещите части! Съдът, в който се намира храната се загрява от нейната температура. Винаги използвайте кърпи и ръкавици за фурна.

Щом изтече зададеното време, издава се сигнал и уредът автоматично се изключва.

- Ако желаете предсрочно да прекратите процеса на приготвяне, завъртете таймера в позиция „0“.
- Оставете приготвената храна още за няколко минути в уреда, за да се разпредели топлината равномерно в цялата храна.
- Отворете вратата, като дръпнете дръжката.
- Внимателно извадете съда от уреда и го поставете върху термоустойчива основа.
- След всяка употреба изключвайте щепсела от контакта.

Почистване и поддръжка



Предупреждение!

При влага има опасност от токов удар! Уредът

- не трябва да се потапя във вода;
- не трябва да се държи под течаща вода;
- не трябва да се почиства в съдомиялна машина.

Внимание!

- Не използвайте абразивни гъби, нито абразивни почистващи препарати, за да не повредите повърхността на уреда.
- Не използвайте спрей за фурни. Той може да повреди уреда.

Преди първата употреба

Преди първото пускане в експлоатация уредът и принадлежностите трябва да бъдат почистени основно.

- Преди първата употреба почистете всички повърхности и вътрешното пространство на уреда с помощта на леко навлажнена кърпа.
- Почиствайте поставката и въртящия се пръстен с топла вода и малко количество почистващ препарат.
- След това внимателно подсушете всички части на уреда.

Почистване на уреда

- Извадете щепсела от контакта.
- Оставете уреда да се охлади напълно.
- Почиствайте уреда с леко навлажнена кърпа.
- Извадете също така поставката и вър-

тящия се пръстен, за да се отстранят намиращите се отдолу замърсявания.

- Отстранете остатъците от храна.
- Почистете стъклената вратичка от двете страни, както и уплътнението на вратата и уплътняващата повърхност с леко навлажнена кърпа.
- След това внимателно подсушете уреда.

Съвет:

За отстраняване на неприятни миризми може да се постави чаша с вода с малко сок и лимонова кора в съд, подходящ за употреба в микровълнова фурна и тази смес да се остави да ври за около 5 минути. Накрая избършете уреда с кърпа и внимателно го подсушете.

Почистване на въртящата се поставка и въртящия се пръстен (фиг. 7)

- Почиствайте поставката и въртящия се пръстен с топла вода и малко количество почистващ препарат.
- Накрая изплакнете отделните части с течаща вода и ги подсушете внимателно.
- Поставете въртящия се пръстен отново в уреда, като го спуснете внимателно отгоре в предвидения за тази цел отвор. При това завъртайте пръстена леко напред-назад, докато се намести в гнездото си.
- Сложете поставката върху въртящия се пръстен. Внимавайте за правилното позициониране на поставката.

Отстраняване на отпадъците

Изхвърляне на опаковката

Опаковката на продукта е от рециклиращи се материали. Отстранявайте материалите на опаковката в съответствие с обозначението им на обществените места за събиране на отпадъци, респ. според изискванията във Вашата страна.

Отстраняване на непотребния уред



Ако не искате повече да използвате уреда, предайте го безплатно в пункта за събиране на стари електроуреди. В никакъв случай старите електроуреди не трябва да се изхвърлят в контейнера за общи отпадъци (вж. символа).

Други указания за отстраняване

Предайте стария електроуред така, че да не бъде нарушена възможността за неговата повторна употреба или преработване.

Старите електроуреди могат да съдържат вредни вещества. При неправилна употреба или повреждане на уреда може впоследствие да възникнат щети за здравето или замърсяване на водите и почвите.

Технически данни

Този продукт отговаря на изискванията на европейския стандарт EN55011.

Продуктът е класифициран съгласно стандарта като уред от група 2, клас В.

Група 2 означава, че уредът целенасочено отделя радиочестотна енергия под формата на електромагнитни лъчи за топлинна обработка на хранителни продукти. Уред от клас В означава, че уредът е подходящ за домашна употреба.

Модел	MW-A101
Напрежение	230-240 V ~ 50 Hz
Консумирана мощност	1200 W
Изходяща мощност – микровълна	макс. 800 W
Микровълнова честота	2450 MHz
Размери на уреда	Височина x ширина x дълбочина
Външни размери	ок. 263 x 452 x 370 mm
Размери на камерата	ок. 210 x 315 x 329 mm
Обем на камерата	(Общо) ок. 20 литра
Тегло (нето)	ок. 12 kg
Шум	61 dB(A)
Дължина на захранващия кабел	ок. 1,5 m

Указание:

Възможни са технически или оптични изменения.



Гаранция

Kaufland Ви дава гаранция от 3 години от датата на покупката.

Гаранцията не се отнася за щети, причинени от неспазване на инструкцията за употреба, злоупотреба и неправилно боравене, собственоръчни ремонти или недостатъчно обслужване и грижи.

D

Haben Sie Fragen zur Bedienung des Gerätes?

Schnelle und kompetente Hilfe erhalten Sie über unsere kostenlose Service-Hotline:

☎ 08 00 / 1 52 83 52

(Kostenfrei aus dem deutschen Fest- und Mobilfunknetz)

E-Mail: service@kaufland.de

www.kaufland.de

CZ

Máte dotazy týkající se obsluhy zařízení?

Rychlou a kompetentní pomoc získáte na naší bezplatné servisní lince:

☎ 800 165 894

(Bezplatné volání z pevné i mobilní sítě v rámci České republiky.)

E-mail: service@kaufland.cz

www.kaufland.cz

HR

Imate li pitanja vezano uz uređaj?

Za brzu i stručnu pomoć nazovite našu službu za korisnike na besplatan broj:

☎ 0800 223 223

(Poziv na broj se ne naplaćuje.)

E-pošta: service@kaufland.hr

www.kaufland.hr

PL

Czy masz pytania dot. działania tego urządzenia?

Szybką i fachową pomoc otrzymasz dzwoniąc na naszą bezpłatną infolinię:

☎ 800 300 062 (Bezpłatna infolinia)

e-mail: service@kaufland.pl

www.kaufland.pl

RO MD

Aveți întrebări cu privire la utilizarea aparatului?

Vă stăm la dispoziție prin asistența rapidă și competentă disponibilă gratuit prin hotline-ul nostru:

☎ 0800 080 888

(Număr apelabil gratuit din rețelele: Orange, Vodafone, Telekom, Upc România și RCS&RDS)

e-mail: service@kaufland.ro

www.kaufland.ro

SK

Máte otázky týkajúce sa obsluhy zariadení?

Rýchlu a kompetentnú pomoc získate na našom bezplatnom servisnom linku:

☎ 0800/152 835

(Bezplatne z pevnej telefonnej linky a mobilu.)

E-mail: service@kaufland.sk

www.kaufland.sk

BG

Имате ли въпроси относно използването на уреда?

Бърза и компетентна помощ можете да получите по нашата безплатна сервисна гореща линия:

☎ 0800 12 220

(Обадете ни се безплатно от цялата страна.)

Имейл: service@kaufland.bg

www.kaufland.bg

- Ⓓ Die aktuelle Bedienungsanleitung finden Sie auch unter: www.kaufland.de
ⒸZ Aktuální návod k použití je možné nalézt také na adrese: www.kaufland.cz
ⒽR Upute za uporabu možete potražiti i na adresi: www.kaufland.hr
ⒶL Aktualną instrukcję obsługi można znaleźć również na stronie: www.kaufland.pl
ⒶR ⓂD Din acest moment puteți găsi instrucțiunile de utilizare și pe: www.kaufland.ro
ⒶK Aktuálny návod na obsluhu je možné nájsť aj na adrese: www.kaufland.sk
ⒶG Актуалното ръководство за употреба можете да намерите също на: www.kaufland.bg

Hersteller / Výrobce / Proizvođač / Producent /
Producător / Výrobca / Производител:

Kaufland Warenhandel GmbH & Co. KG,
Rötelstraße 35, 74172 Neckarsulm, Deutschland,
Německo, Njemačka, Niemcy, Germania, Nemecko,
Германия

Distributor / Importator MD: Kaufland SRL,
Str. Sfatul Țării, nr. 29, Chișinău, MD-2012,
Republica Moldova

Дистрибутор: Кауфланд България ЕООД енд
Ко КД, ул. Скопие 1А, 1233 София

Ursprungsland: China / Země původu: Čína /
Zemlja podrijetla: Kina / Wyprodukowano w
Chinach / Țara de origine: China / Krajina
pôvodu: Čína / Страна на произход: Китай

MW-A101

640 / 0924183 / 3863640