

# STABMIXER-SET

HAND BLENDER SET

250  
WATT

- (D) Bedienungsanleitung
- (CZ) Návod k obsluze
- (HR) Upute za uporabu
- (PL) Instrukcja obsługi
- (RO) (MD) Instrucțiuni de folosire
- (SK) Návod na obsluhu
- (BG) Инструкция за употреба

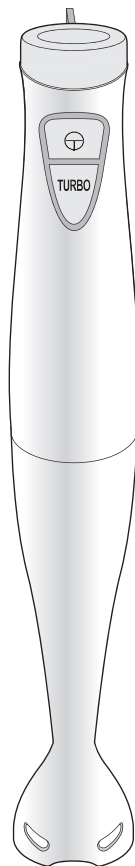
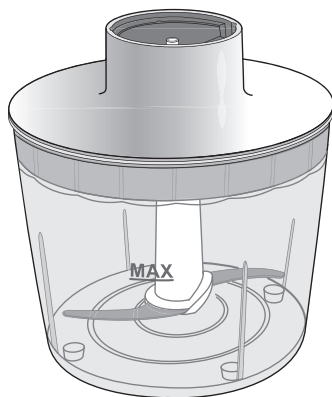

STABMIXER-SET | TYČOVÝ MIXÉR | ŠTAPNI MIKSER - SET |  
ZESTAW DO MIKSOWANIA | SET MIXER VERTICAL |  
TYČOVÝ MIXÉR | ПАСАТОР С ЧОПЪР



- D** Klappen Sie vor dem Lesen die Seite mit den Abbildungen aus und machen Sie sich anschließend mit allen Funktionen des Gerätes vertraut.
- CZ** Před čtením si otevřete stranu s obrázky a potom se seznámte se všemi funkcemi přístroje.
- HR** Prije nego što pročitate tekst, otvorite stranicu sa slikama i upoznajte se na osnovu toga sa svim funkcijama uređaja.
- PL** Przed przeczytaniem proszę rozłożyć stronę z ilustracjami, a następnie proszę zapoznać się z wszystkimi funkcjami urządzenia.
- RO MD** Înainte de a citi instrucțiunile, priviți imaginile și familiarizați-vă cu toate funcțiile aparatului.
- SK** Pred čítaním si odklopte stranu s obrázkami a potom sa oboznámte so všetkými funkciami prístroja.
- BG** Преди да прочетете отворете страницата с фигурите и след това се запознайте с всички функции на уреда.

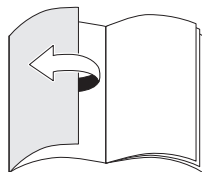
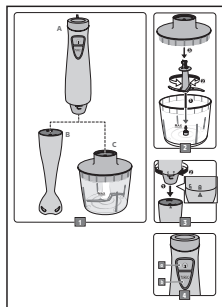

D	Bedienungs- und Sicherheitshinweise	4
CZ	Pokyny pro obsluhu a bezpečnostní pokyny	13
HR	Upute za uporabu i sigurnosne upute	21
PL	Wskazówki dotyczące obsługi i bezpieczeństwa	29
RO, MD	Instrucțiuni de utilizare și de siguranță	38
SK	Pokyny pre obsluhu a bezpečnostné pokyny	47
BG	Инструкции за употреба и безопасност	55

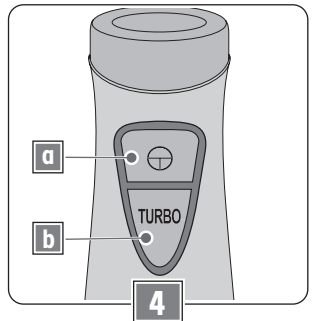
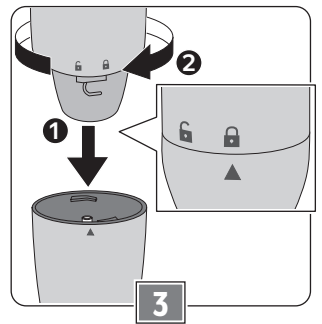
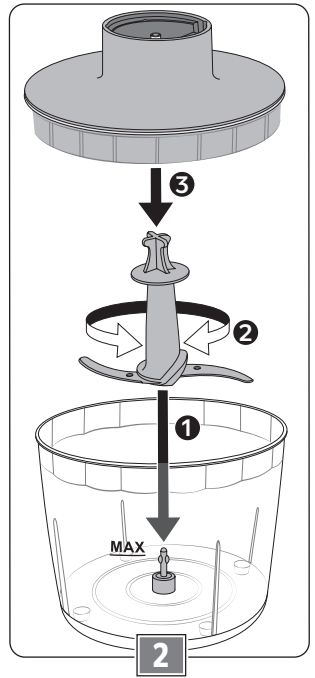
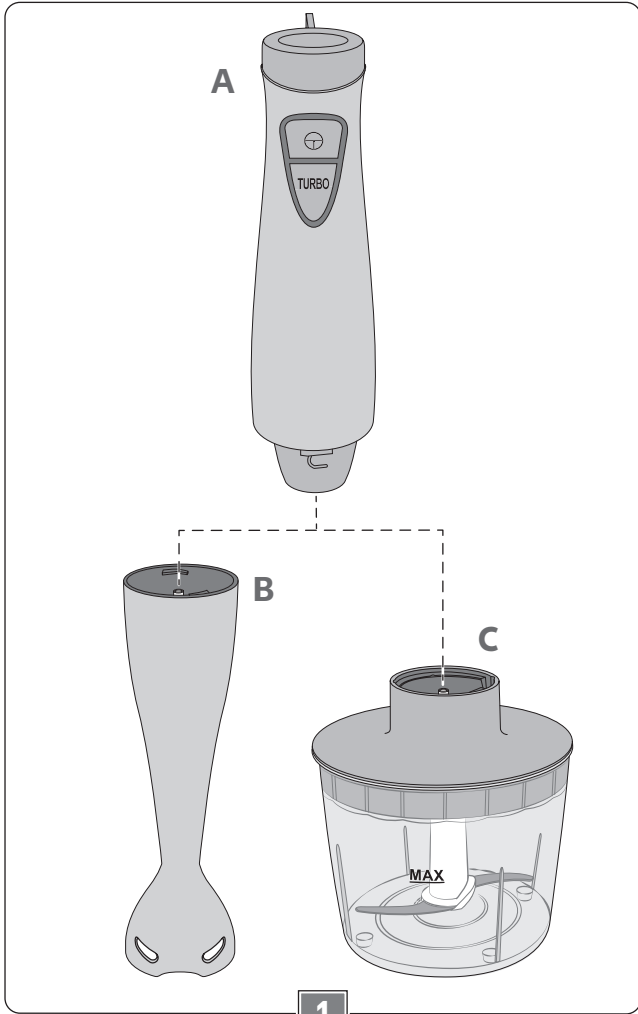

## Sehr geehrte Kundin, sehr geehrter Kunde!

---

Wir beglückwünschen Sie zum Kauf Ihres neuen Gerätes. Sie haben sich für ein Produkt mit hervorragendem Preis-/Leistungsverhältnis entschieden, das Ihnen viel Freude bereiten wird.

Machen Sie sich vor der Benutzung des Gerätes mit allen Bedienungs- und Sicherheitshinweisen vertraut.

Benutzen Sie das Gerät nur wie beschrieben und für die angegebenen Einsatzbereiche. Händigen Sie alle Unterlagen bei Weitergabe des Gerätes an Dritte mit aus.

## Lieferumfang (Bild )

---

- Handgerät (A)
- Pürierstab (B)
- Multi-Zerkleinerer (C)
- Bedienungsanleitung

Kontrollieren Sie, ob alle Teile vorhanden sind und überprüfen Sie das Gerät auf Transportschäden.

Nehmen Sie ein beschädigtes Gerät nicht in Betrieb!

Im Schadensfall wenden Sie sich bitte an eine Kaufland-Filiale.

## Sicherheit

---

Lesen Sie die Bedienungsanleitung sorgfältig durch, bevor Sie das Gerät zum ersten Mal verwenden.

Für einen sicheren Gebrauch, befolgen Sie alle nachfolgenden Sicherheitshinweise.

## Symbole und ihre Bedeutung



Bedienungsanleitung lesen!



Gefahr durch elektrische Spannung!



Allgemeines Gefahrensymbol!



Dieses Symbol kennzeichnet Materialien und Gegenstände, die dazu bestimmt sind, mit Lebensmitteln in Berührung zu kommen.

## Bestimmungsgemäße Verwendung

- Das Gerät ist ausschließlich für die Verarbeitung von Lebensmitteln in haushaltsüblichen Mengen bestimmt.
- Verwenden Sie das Gerät nicht im Freien.
- Das Gerät ist nur für den Einsatz in privaten Haushalten bestimmt. Es ist nicht für den gewerblichen Gebrauch vorgesehen.
- Benutzen Sie das Gerät nur für den beschriebenen Anwendungsbereich und mit dem originalen Zubehör. Jede andere Verwendung oder Veränderung des Gerätes gilt als nicht bestimmungsgemäß. Für aus bestimmungswidriger Verwendung oder falscher Bedienung entstandene Schäden wird keine Haftung übernommen.

## Sicherheit von Kindern und Personen



### Warnung!

Erstickungsgefahr für Kinder beim Spielen mit Verpackungsmaterial!

- Verpackungsmaterial unbedingt von Kindern fernhalten.

- Dieses Gerät darf nicht von Kindern benutzt werden.
- Das Gerät und seine Anschlussleitung sind von Kindern fernzuhalten.
- Kinder dürfen nicht mit dem Gerät spielen und müssen daher beaufsichtigt werden.
- Reinigung und Benutzerwartung dürfen nicht von Kindern durchgeführt werden.
- Geräte können von Personen mit reduzierten physischen, sensorischen oder mentalen Fähigkeiten oder Mangel an Erfahrung und/oder Wissen benutzt werden, wenn sie beaufsichtigt werden oder bezüglich des sicheren Gebrauchs des Gerätes unterwiesen wurden und die daraus resultierenden Gefahren verstanden haben.

## Allgemeine Sicherheit

- Das Gerät darf nicht verwendet werden, wenn Netzkabel oder Gehäuse beschädigt sind.
- Ist das Netzkabel beschädigt, darf es nur durch eine autorisierte Reparaturdienststelle ersetzt werden, um Gefährdungen zu vermeiden.
- Das Gerät darf nur mit den mitgelieferten Zubehörteilen betrieben werden.
- Die scharfen, rotierenden Messer vom Pürierstab und Multi-Zerkleinerer können zu schweren Verletzungen führen. Greifen Sie nie in die Messer. Reinigen Sie die Messer nie mit bloßen Händen, sondern verwenden Sie eine Bürste.

- Gehen Sie mit den Messerklingen achtsam um, insbesondere beim Herausnehmen des Messereinsatzes aus dem Multi-Zerkleinerer, beim Leeren des Behälters oder beim Reinigen.
- Das Gerät ist bei nicht vorhandener Aufsicht und vor dem Zusammenbau, dem Auseinandernehmen oder Reinigen stets vom Netz zu trennen.
- Vor dem Auswechseln von Zubehör und Zusatzteilen, die im Betrieb bewegt werden, muss das Gerät ausgeschaltet und vom Netz getrennt werden.
- Seien Sie vorsichtig, wenn heiße Flüssigkeiten in das Mixgefäß gegossen werden, da diese durch unvermittelt auftretenden Dampf herauspritzen können.
- Jeglicher Missbrauch kann zu schweren Verletzungen führen.
- Betreiben Sie das Gerät nicht längere Zeit ununterbrochen. Lassen Sie es zwischendurch abkühlen. Beachten Sie dazu den Abschnitt „Kurzbetriebszeit (KB-Zeit)“.
- Schließen Sie das Gerät nur an eine Stromversorgung an, deren Spannung und Frequenz mit den Angaben auf dem Typenschild übereinstimmen! Das Typenschild befindet sich auf dem Handgerät.
- Schließen Sie das Gerät nur an eine unbeschädigte, vorschriftsmäßig installierte Schutzkontaktsteckdose an.
- Das Mixgefäß muss auf einer stabilen, ebenen Fläche stehen, wenn Sie das Gerät verwenden.
- Das Gerät und sein Zubehör dürfen nicht auf einer heißen Fläche oder in der Nähe einer Wärmequelle abgelegt werden.
- Stecken Sie den Netzstecker erst dann in die Steckdose, wenn die Zubehörteile komplett zusammengebaut und mit dem Handgerät verbunden sind.
- Lassen Sie das Gerät nie unbeaufsichtigt, solange es betriebsbereit ist.
- Ziehen Sie nach jedem Gebrauch den Netzstecker.
- Tauchen Sie das Handgerät nicht in Wasser oder in andere Flüssigkeiten und reinigen Sie es nicht unter fließendem Wasser.
- Stellen Sie sicher, dass kein Wasser auf das Netzkabel oder den Netzstecker tropft.
- Das Handgerät darf nicht im Geschirrspüler gereinigt werden.
- Beachten Sie den Abschnitt „Reinigen und Pflegen“.

## Vor der ersten Inbetriebnahme

- Entfernen Sie vor dem ersten Gebrauch alle Verpackungsmaterialien vom Gerät.
- Reinigen Sie das Gerät und das Zubehör vor der ersten Benutzung sorgfältig (siehe dazu Abschnitt „Reinigen und Pflegen“).

## Auswahl geeigneter Mixgefäße

Neben handelsüblichen Mixbechern eignen sich zum Mixen alle Gefäße, die hoch genug sind, um ein Herausspritzen oder Überschaäumen des Mixgutes zu vermeiden.

## Kurzbetriebszeit (KB-Zeit)

Die KB-Zeit gibt an, wie lange ein Gerät ununterbrochen eingeschaltet bleiben darf, damit der Motor nicht überhitzt und nicht beschädigt wird. Nach der angegebenen KB-Zeit muss das Gerät eine gewisse Zeit ausgeschaltet bleiben, damit der Motor abkühlen kann.

Je nach verwendetem Zubehör gelten für das Gerät folgende KB-Zeiten:

Zubehör	max. KB-Zeit (Ein-/Ausschaltzeit)	
	Ein	Aus
Pürierstab	30 Sek.	3 Min.
Multi-Zerkleinerer	15 Sek.	3 Min.

## Zubehörteile vorbereiten

### Pürierstab

Der Pürierstab ist komplett montiert. Ein Zusammenbau ist nicht erforderlich. Der Pürierstab darf nicht zerlegt werden.

## Multi-Zerkleinerer zusammensetzen (Bild 2)



### Warnung!

Verletzungsgefahr durch scharfe Messer!

- Berühren Sie die Messerklingen nicht.

- Setzen Sie den Messereinsatz auf den Stift im Behälter des Multi-Zerkleinerers.
- Drehen Sie den Messereinsatz etwas, bis dieser sich bis zum Anschlag nach unten drücken lässt.
- Drehen Sie dann den Messereinsatz um eine viertel Umdrehung nach links oder rechts, bis dieser mit dem Stift verriegelt.
- Setzen Sie den Deckel so auf den Behälter, dass der Aussenrand des Deckels bündig auf dem oberen Rand des Behälters aufliegt.
- Vergewissern Sie sich stets, dass der Deckel richtig verschlossen ist, bevor Sie mit dem Multi-Zerkleinerer arbeiten.
- Zum Abnehmen des Messereinsatzes zuerst den Deckel abnehmen.
- Danach den Messereinsatz etwa um eine viertel Umdrehung nach links oder rechts drehen, bis er sich vom Stift löst und leicht nach oben abnehmen lässt.

## Zubehörteile auf Handgerät aufsetzen



### Warnung!

Verletzungsgefahr bei versehentlichem Einschalten und Anlaufen des Gerätes!

- Stellen Sie sicher, dass der Netzstecker ausgesteckt ist, bevor Sie das Handgerät mit dem Zubehörteil verbinden.

## Pürierstab (Bild 3)

- Stecken Sie das Handgerät so auf den Pürierstab, dass das geöffnete Schloss-Symbol an der Rückseite des Handgerätes auf den Pfeil am Zubehörteil zeigt.
- Halten Sie den Pürierstab fest und drehen Sie das Handgerät im Uhrzeigersinn, bis das geschlossene Schloss-Symbol auf den Pfeil zeigt und die Teile mit einem leichten Ruck ineinander einrasten.
- Um das Handgerät zu lösen, halten Sie den Pürierstab fest und drehen das Handgerät entgegen dem Uhrzeigersinn, bis das geöffnete Schloss-Symbol auf den Pfeil zeigt.
- Ziehen Sie beide Teile auseinander.

## Multi-Zerkleinerer

Bei Verwendung des Multi-Zerkleinerers wird das Handgerät nur aufgesteckt. Es ist keine Verriegelung erforderlich.

- Setzen Sie das Handgerät in die Öffnung am Aufsatz des Multi-Zerkleinerers ein.
- Drehen Sie das Handgerät ein wenig hin und her, bis es vollständig in den Aufsatz gleitet und bündig abschließt.
- Zum Abnehmen ziehen Sie das Handgerät aus dem Aufsatz heraus.

## Einschalten (Bild 4)

### Achtung!

Betreiben Sie das Gerät nicht längere Zeit ununterbrochen. Lassen Sie es zwischendurch abkühlen. Beachten Sie dazu den Abschnitt „Kurzbetriebszeit (KB-Zeit)“.

### Achtung!

- Um das Herausspritzen von Mixgut zu vermeiden, tauchen Sie den Pürierstab zuerst in das Mixgut ein, bevor Sie das Gerät einschalten.
- Schalten Sie das Gerät immer zuerst aus, bevor Sie den Pürierstab aus dem Mixgut herausnehmen.



### Warnung!

Verletzungsgefahr bei versehentlichem Einschalten und Anlaufen des Gerätes!

- Stecken Sie den Netzstecker erst dann in die Steckdose, wenn die Zubehörteile komplett zusammengebaut und mit dem Handgerät verbunden sind.
- Stecken Sie den Netzstecker in eine vorschriftsmäßig installierte Schutzkontaktsteckdose.
- Durch Drücken und Festhalten der Taste  mit niedrigerer Drehzahl (Bild 4/a) oder der Taste **TURBO** mit höherer Drehzahl (Bild 4/b) am Handgerät wird das Gerät eingeschaltet und der Mixvorgang gestartet.
- Lassen Sie zum Ausschalten die Taste los.



## Pürieren und mixen

Der Pürierstab eignet sich für das Pürieren und Mixen von weichen Lebensmitteln wie z. B. Obst, Beeren, Fruchtgetränken, gekochtem Gemüse, usw.

- Zerkleinern Sie größere Stücke (in 1-2 cm Stücke).
- Befüllen Sie das Mixgefäß maximal bis zu 2/3 mit dem Mixgut.
- Stellen Sie sicher, dass der Netzstecker eingesteckt ist.
- Stecken Sie das Handgerät auf den Pürierstab und drehen Sie es fest.
- Stecken Sie den Netzstecker in die Steckdose.
- Tauchen Sie den Pürierstab in das Mixgut ein.
- Halten Sie das Mixgefäß und das Gerät fest.
- Starten Sie den Mixvorgang, indem Sie auf die Taste  drücken und diese gedrückt halten.
- Wenn Sie die Drehzahl erhöhen möchten können Sie alternativ die Taste **TURBO** drücken und halten.
- Lassen Sie am Ende des Mixvorgangs zuerst die Taste los, um das Gerät auszuschalten und nehmen Sie erst danach den Pürierstab aus der Masse.
- Ziehen Sie den Netzstecker aus der Steckdose, sobald Sie den Mixvorgang beendet haben.
- Entfernen Sie den Pürierstab vom Handgerät.

### Tipp:

- Für bestmögliches Durcharbeiten der Masse:
- den Stabmixer während des Mixens leicht auf- und abbewegen.
  - mit Impulsen arbeiten: Pürieren Sie 2-3 Sekunden und schalten Sie das Gerät wieder aus. Wiederholen Sie diesen Vorgang, bis das Mixgut die gewünschte Konsistenz erreicht hat.

## Zerkleinern und hacken

Der Multi-Zerkleinerer eignet sich zum Kleinhacken von Lebensmitteln wie z. B. Karotten, Zwiebeln, Mandeln, Rohkostsalate, Fleisch, usw.



### Warnung!

- Verletzungsgefahr durch scharfe Messer!
- Berühren Sie nicht die Messerklingen.

### Achtung!

Sehr harte Zutaten können die Messerklingen beschädigen.

- Geben Sie keine harten Zutaten wie z. B. Eiswürfel oder Kaffeebohnen in den Multi-Zerkleinerer.
- Wenn Sie Fleisch im Multi-Zerkleinerer hacken, entfernen sie vorher alle Knochenstücke.
- Stellen Sie den Behälter des Multi-Zerkleinerers auf eine saubere und ebene Fläche.
- Setzen Sie den Messereinsatz in den Behälter ein (siehe Abschnitt „Zubehörteile vorbereiten“).
- Bereiten Sie die Lebensmittel vor, indem Sie größere Stücke zerkleinern (in 1-2 cm Stücke).
- Geben Sie die Lebensmittel in den Behälter. Maximale Füllmenge:
  - höchstens bis zur Markierung MAX am Behälter.
  - nicht mehr als 200 g einfüllen.
- Setzen Sie den Deckel auf den Behälter.
- Vergewissern Sie sich, dass der Deckel bündig mit dem Behälter verschlossen ist.
- Stellen Sie sicher, dass der Netzstecker eingesteckt ist.
- Setzen Sie das Handgerät in die Öffnung am Aufsatz des Multi-Zerkleinerers ein.

- Drehen Sie das Handgerät ein wenig hin und her, bis es vollständig in den Aufsatz gleitet und bündig abschließt.
- Stecken Sie den Netzstecker in die Steckdose.
- Halten Sie mit einer Hand den Behälter des Multi-Zerkleinerers fest und mit der anderen Hand das Handgerät.
- Starten Sie das Zerkleinern, indem Sie auf die Taste  drücken und diese gedrückt halten.
- Wenn Sie die höchstmögliche Drehzahl wünschen, können Sie alternativ die Taste **TURBO** drücken und halten.
- Lassen Sie am Ende des Zerkleinerungsvorgangs die Taste los, um das Gerät auszuschalten.
- Ziehen Sie den Netzstecker aus der Steckdose, sobald sie mit dem Zerkleinern fertig sind.
- Entfernen Sie zuerst das Handgerät und öffnen Sie danach den Deckel.

## Reinigen und Pflegen



### Warnung!

Stromschlaggefahr durch Nässe!  
Das Handgerät

- nicht in Wasser tauchen;
- nicht unter fließendes Wasser halten;
- nicht im Geschirrspüler reinigen.

### Achtung!

Verwenden Sie weder Scheuerschwämme noch scheuernde Reinigungsmittel, damit die Oberflächen des Gerätes und der Zubehörteile nicht beschädigt werden.

## Handgerät reinigen

- Stellen Sie sicher, dass der Netzstecker aus der Steckdose gezogen ist.
- Reinigen Sie das Handgerät nur mit einem leicht angefeuchteten Tuch und trocknen Sie es danach sorgfältig ab.

## Zubehörteile reinigen

Pürierstab mit Aufsatz sowie alle Teile des Multi-Zerkleinerers sollten nach jedem Gebrauch gereinigt werden.



### Warnung!

Verletzungsgefahr durch die scharfen Messer des Pürierstabes und des Multi-Zerkleinerers.

- Reinigen Sie die Messer nie mit bloßen Händen, sondern verwenden Sie eine Bürste.

### Achtung!

Die Zubehörteile nicht im Geschirrspüler reinigen. Die Teile sind nicht spülmaschineneignet.

### Achtung!

Tauchen Sie die Aufsätze, mit denen die Zubehörteile an das Handgerät angekoppelt werden, nicht in das Wasser ein. Andernfalls kann Wasser in Lager und Getriebeteile eindringen und die Lebensdauer der Teile verkürzen.

## Pürierstab reinigen

- Reinigen Sie den Pürierstab mit warmem Wasser und etwas Spülmittel.
- Tauchen Sie dabei die Seite, mit der der Pürierstab an das Handgerät angekoppelt wird, nicht in das Wasser ein.
- Reinigen Sie die Messerklingen des Pürierstabes stets mit einer Bürste.
- Trocknen Sie anschließend alle Teile gut ab.

## Multi-Zerkleinerer reinigen

- Tauchen Sie den Deckel des Multi-Zerkleinerers nicht in Wasser ein.
- Reinigen Sie den Deckel nur mit einem leicht angefeuchteten Tuch.
- Reinigen Sie den Behälter und Messereinsatz des Multi-Zerkleinerers mit warmem Wasser und etwas Spülmittel.
- Reinigen Sie die Messerklingen des Multi-Zerkleinerers stets mit einer Bürste.
- Trocknen Sie anschließend alle Teile gut ab.

## Schnellreinigung

**Tipp:** Mit einer Schnellreinigung können Sie den Pürierstab zwischen zwei Arbeitsgängen schnell und einfach säubern.

- Füllen Sie dazu ein Mixgefäß bis zur Hälfte mit warmem Wasser.
- Halten Sie den Pürierstab in das Wasser im Mixgefäß.
- Drücken Sie für einige Sekunden die Taste . Durch die Rotation lösen sich grobe Reste.
- Anschließend können Sie sofort die nächsten Zutaten zubereiten.

## Aufbewahrung

- Reinigen Sie das Gerät und das Zubehör gründlich und lassen Sie alle Teile vollständig trocknen, bevor Sie sie verstauen.
- Lagern Sie das Gerät und das Zubehör an einem sauberen, trockenen und staubfreien Ort.

## Entsorgung

### Verpackung entsorgen

Die Produktverpackung besteht aus recyclingfähigen Materialien. Entsorgen Sie die Verpackungsmaterialien entsprechend ihrer Kennzeichnung bei den öffentlichen Sammelstellen bzw. gemäß den landesspezifischen Vorgaben.

### Altgerät entsorgen



Wenn Sie das Elektrogerät nicht mehr verwenden wollen, geben Sie es bei einer öffentlichen Sammelstelle für Elektroaltgeräte kostenlos ab. Elektroaltgeräte dürfen in keinem Fall in die Restabfalltonnen gegeben werden (siehe Symbol).

### Entsorgen Sie Elektrogeräte nicht über den Hausmüll.

Gemäß europäischer Richtlinie 2012/19/EU über Elektro- und Elektronik-Altgeräte und Umsetzung in nationales Recht müssen verbrauchte Elektrogeräte getrennt gesammelt und einer umweltgerechten Wiederverwertung zugeführt werden.

Recycling-Alternative zur Rücksendeaufforderung:

Der Eigentümer des Elektrogerätes ist, alternativ anstelle Rücksendung, zur Mitwirkung bei der sachgerechten Verwertung im Falle der Eigentumsaufgabe verpflichtet. Das Altgerät kann hierfür auch einer Rücknahmestelle überlassen werden, die eine Beseitigung im Sinne des nationalen Kreislaufwirtschafts- und Abfallgesetzes durchführt.

Nicht betroffen sind den Altgeräten beigelegte Zubehörteile und Hilfsmittel ohne Elektrobestandteile.

### Weitere Entsorgungshinweise

Geben Sie das Elektroaltgerät so zurück, dass seine spätere Wiederverwendung oder Verwertung nicht beeinträchtigt wird.

Elektroaltgeräte können Schadstoffe enthalten. Bei falschem Umgang oder Beschädigung des Gerätes können diese bei der späteren Verwertung des Gerätes zu Gesundheitsschäden oder Gewässer- und Bodenverunreinigungen führen.

## Technische Daten

Modell	NN-HB-S1
Spannung	220-240 V~
Frequenz	50-60 Hz
Leistung	250 W
Schutzklasse	II 
Geräusch	83 dB(A)
Kurzbetriebszeit	
- Pürrierstab:	30 Sek. Ein / 3 Min. Aus
- Multi-Zerkleinerer:	15 Sek. Ein / 3 Min. Aus



## Garantie

Kaufland gewährt Ihnen ab dem Kaufdatum eine Garantie von 3 Jahren.

Von der Garantie ausgenommen sind Schäden, die auf Nichtbeachtung der Bedienungsanleitung, missbräuchliche Verwendung, unsachgemäße Behandlung, eigenmächtige Reparaturen oder unzureichende Wartung und Pflege zurückzuführen sind.

## Vážená zákaznice, vážený zákazníku!

Gratulujeme vám ke koupi nového přístroje. Rozhodli jste se pro produkt s vynikajícím poměrem ceny a výkonu, který vám bude přinášet mnoho radosti.

Před použitím přístroje se seznamte se všemi pokyny pro obsluhu a bezpečnostními pokyny. Používejte přístroj jen popsáním způsobem a pro uvedené oblasti použití. Při předání přístroje další osobě jí také předejte všechny podklady.

## Rozsah dodávky (obrázek 1)

- Ruční přístroj (A)
- Ponorný mixér (B)
- Sekáčec potravin (C)
- Návod k obsluze

Zkontrolujte, zda jsou přítomny všechny díly a přístroj nebyl během přepravy poškozen.

Poškozený přístroj neuvádějte do provozu!

V případě poškození se prosím obraťte na některou pobočku společnosti Kaufland.

## Bezpečnost

Před prvním použitím přístroje si pečlivě přečtěte návod k obsluze.

Aby přístroj mohl být bezpečně používán, je nutné dodržovat všechny následující bezpečnostní pokyny.

### Symbyly a jejich význam



Přečtěte si návod k obsluze!



Nebezpečí v důsledku elektrického napětí!



Všeobecný symbol nebezpečí!



Tento symbol označuje materiály a předměty, které smějí přijít do kontaktu s potravinami.

## Použití v souladu s určením

- Přístroj je určen výlučně ke zpracovávání potravin pro běžná domácí množství.
- Nepoužívejte přístroj venku.
- Přístroj je určen jen k použití v soukromých domácnostech. Není zamýšlen ke komerčnímu použití.
- Používejte přístroj jen pro popsanou oblast použití a s originálním příslušenstvím. Každé jiné použití nebo změna přístroje je považována za použití v rozporu s určením. Za škody vzniklé následkem použití v rozporu s určením nebo špatné obsluhy nepřebírá prodávající odpovědnost.

## Bezpečnost dětí a osob



### Varování!

Pro děti nebezpečí zadušení při hře s balicím materiálem!

- Obalový materiál vždy uchovávejte mimo dosah dětí.

- Tento přístroj nesmí používat děti.
- Přístroj a síťový kabel musí být mimo dosah dětí.
- Děti si nesmí s přístrojem hrát, a proto musí být pod dohledem.
- Čištění a uživatelskou údržbu nesmějí provádět děti.
- Tento přístroj mohou používat osoby se sníženými fyzickými, smyslovými či mentálními schopnostmi nebo nedostatečnými zkušenostmi a vědomostmi, pokud tak budou činit pod dohledem nebo byly zaškoleny ohledně bezpečného používání přístroje a pochopily případné hrozící nebezpečí.

## Všeobecná bezpečnost

- Přístroj se nesmí používat, pokud je poškozen síťový kabel nebo kryt.
- Jestliže je síťový kabel poškozen, smí jej vyměnit jen autorizovaný servis, aby nedošlo k ohrožení.
- Přístroj lze používat pouze s dodaným příslušenstvím.
- Ostré, rotující nože ponorného mixéru a sekáčku potravin mohou způsobit vážná zranění. Nikdy nesahejte na nože. Nečistěte nože holýma rukama, ale použijte kartáč.
- S břity nožů zacházejte opatrně, zvláště při vyjímání nožového nástavce ze sekáčku potravin, při vyprazdňování nádoby nebo při čištění.
- Přístroj je vždy nutno trvale odpojit ze zásuvky při nepřítomnosti dohledu, před montáží, demontáží nebo před čištěním.
- Před výměnou příslušenství a přidavných dílů, které se v provozu pohybují, musí být přístroj vypnutý a odpojený od sítě.
- Buďte opatrní při nalévání horkých tekutin do mixovací nádoby, protože tekutina může náhle vystříknout.
- Jakékoliv použití v rozporu s určením může vést k těžkým poraněním.
- Nenechávejte přístroj běžet dlouhou dobu bez přerušení. Nechejte ho mezitím vychladnout. Dodržujte pokyny v části „Krátkodobý provoz“.
- Připojte přístroj jen k elektrickému napájení, jehož napětí a frekvence se shoduje s údaji na typovém štítku! Typový štítek se nachází na ručním přístroji.
- Připojte přístroj jen do nepoškozené, podle předpisů instalované zásuvky s ochranným kontaktem.
- Když používáte přístroj, mixovací nádoba musí stát na stabilní, rovné ploše.
- Přístroj a jeho příslušenství se nikdy nesmí odkládat na horkou plochu nebo v blízkosti tepelného zdroje.
- Zapojte zástrčku do zásuvky teprve tehdy, když je příslušenství kompletně sestaveno a spojeno s ručním přístrojem.
- Pokud je přístroj připraven k provozu, nikdy jej nenechávejte bez dozoru.
- Po každém použití vytáhněte zástrčku ze zásuvky.
- Ruční přístroj neponořujte do vody nebo jiných tekutin a nečistěte jej pod tekoucí vodou.
- Zajistěte, aby na síťový kabel nebo síťovou zástrčku nekapala voda.
- Ruční přístroj se nesmí mýt v myčce nádobí.
- Dodržujte doporučení uvedená v části „Čištění a ošetřování“.

## Před prvním uvedením do provozu

- Před prvním použitím odstraňte z přístroje všechny obalové materiály.
- Před prvním použitím přístroj a příslušenství pečlivě vyčistěte (viz část „Čištění a ošetřování“).

## Výběr vhodných mixovacích nádob

Kromě standardních nádob mixéru jsou k mixování vhodné všechny nádoby, které jsou dostatečně vysoké, aby se zabránilo stříkání nebo přetečení mixovaného materiálu.

## Krátkodobý provoz

Krátkodobý provoz uvádí, jak dlouho může přístroj zůstat trvale zapnutý, aby se motor nepřehřál a nepoškodil. Po uvedené době krátkodobého provozu musí přístroj zůstat určitou dobu vypnutý, aby motor mohl vychladnout.

V závislosti na použitém příslušenství platí pro přístroj tyto doby krátkého provozu:

Příslušenství	krátká provozní doba max. (doba zapnutí/vypnutí)	
	Zap.	Vyp.
Ponorný mixér	30 s	3 min.
Sekáčec potravin	15 s	3 min.

## Příprava příslušenství

### Ponorný mixér

Ponorný mixér je kompletně smontován. Sestavení není nutné. Ponorný mixér se nesmí rozebírat.

## Sestavení sekáčku potravin (obrázek 2)



### Varování!

Nebezpečí poranění ostrými noži!

- Nedotýkejte se čepelí nožů.

- Nasadte nožový nástavec na čep v nádobě sekáčku potravin.
- Nožovým nástavcem mírně pootočte, až je možné jej na doraz zatlačit dolů.
- Otočte nožovým nástavcem o čtvrt otáčky doleva nebo doprava, až nástavec zapadne na čep.
- Nasadte víko na nádobu tak, aby vnější okraj víka lícoval s horním okrajem nádoby.
- Než začnete pracovat se sekáčkem potravin, vždy se ujistěte, že je víko řádně uzavřeno.
- Abyste mohli sejmut nožový nástavec, nejprve sundejte víko.
- Potom otočte nožový nástavec asi o čtvrt otáčky doleva nebo doprava, dokud se neuvolní z čepu a půjde snadno zvednout nahoru.

## Nasazení příslušenství na ruční přístroj



### Varování!

Nebezpečí úrazu při neúmyslném zapnutí a rozběhu přístroje!

- Zajistěte, aby před spojováním ručního přístroje s příslušenstvím byla vytažena síťová zástrčka ze zásuvky.

### Ponorný mixér (obrázek 3)

- Nasadte ruční přístroj na ponorný mixér tak, aby symbol otevřeného zámku na zadní straně ručního přístroje ukazoval na šipku na příslušenství.



- Držte ponorný mixér pevně a otočte ruční přístroj ve směru chodu hodinových ručiček, až symbol zavřeného zámku ukáže na šipku, a zajistěte díly do sebe mírným trhnutím.
- Abyste uvolnili ruční přístroj, držte pevně ponorný mixér a otočte přístroj proti směru chodu hodinových ručiček, až symbol otevřeného zámku ukazuje na šipku.
- Oddělte od sebe obě části.

## Sekáček potravin

Při použití sekáčku potravin se ruční přístroj pouze nasadí. Není nutné žádné zablokování.

- Vložte ruční přístroj do otvoru na nastavci sekáčku potravin.
- Trochu ručním přístrojem otáčejte sem a tam, až do nastavce kompletně vklouzne a přesně s ním lícuje.
- Chcete-li ruční přístroj vyjmout, vytáhněte ho z nastavce.

## Zapnutí (obrázek 4)

### Pozor!

Nenechávejte přístroj běžet dlouhou dobu bez přerušení. Nechejte ho mezitím vychladnout. Dodržujte pokyny v části „Krátkodobý provoz“.

### Pozor!

- Abyste zabránili vystříknutí mixovaných potravin, před zapnutím přístroje nejprve ponořte ponorný mixér do mixovaného materiálu.
- Než vytáhnete ponorný mixér z mixovaného materiálu, nejprve přístroj vypněte.



### Varování!

Nebezpečí úrazu při neúmyslném zapnutí a rozběhu přístroje!

- Zapojte zástrčku do zásuvky teprve tehdy, když je příslušenství kompletně sestaveno a spojeno s ručním přístrojem.
- Síťovou zástrčku zasuňte do předpisově instalované zásuvky s ochranným kontaktem.
- Stisknutím a držením tlačítka  s nižšími otáčkami (obrázek 4/a) nebo tlačítka **TURBO** s vyššími otáčkami (obrázek 4/b) na ručním přístroji se přístroj zapne a zahájí se mixování.
- Chcete-li přístroj vypnout, tlačítko uvolněte.

## Výroba pyré a mixování

Ponorný mixér je vhodný pro míchání a mixování měkkých potravin, jako např. ovoce, bobulovin, ovocných nápojů, vařené zeleniny atd.

- Nakrájejte větší kusy (na kousky 1–2 cm).
- Naplňte mixovací nádobu mixovaným materiálem maximálně do 2/3.
- Zajistěte, aby byla síťová zástrčka vypojena ze zásuvky.
- Nasadte ruční přístroj na ponorný mixér a pevně ho otočte.
- Zapojte síťovou zástrčku do zásuvky.
- Ponořte ponorný mixér do mixovaných potravin.
- Pevně držte mixovací nádobu a přístroj.
- Spustte proces mixování tak, že stisknete tlačítko  a držte je stisknuté.
- Pokud si přejete zvýšit otáčky, můžete alternativně stisknout a podržet tlačítko **TURBO**.
- Na konci procesu mixování nejprve vypněte přístroj a teprve potom vytáhněte ponorný mixér z hmoty.

- Vytáhněte síťovou zástrčku ze zásuvky, jakmile jste mixování dokončili.
- Odpojte nástavec na pyré z motorové jednotky.

### Tip:

Pro co nejlepší zpracování hmoty:

- pohybuje tyčovým mixérem během mixování mírně nahoru a dolů.
- pracujte impulzně: rozmělnějte 2-3 sekundy a přístroj opět vypněte. Tento postup opakujte, dokud mixovaná potravina nedosáhne požadované konzistence.

## Krájení a sekání

Sekáček je vhodný k sekání potravin, jako je např. karotka, cibule, mandle, zeleninové saláty, maso atd.



### Varování!

- Nebezpečí poranění ostrými noži!
- Nedotýkejte se čepelí nožů.

### Pozor!

Velmi tvrdé suroviny mohou poškodit čepel nožů.

- Nedávejte do sekáčku potravin tvrdé přísady jako např. kostky ledu nebo kávová zrna.
  - Pokud sekáte pomocí sekáčku potravin maso, odstraňte předtím všechny kosti.
- 
- Nádobu sekáčku potravin postavte na čistou a rovnou plochu.
  - Nasadte nožový nástavec do nádoby (viz kapitola „Příprava příslušenství“).
  - Připravte si potraviny tak, že je nakrájíte na menší kusy (velikosti 1-2 cm).
  - Vložte potraviny do nádoby.  
Maximální plnicí množství:
    - maximálně po značku MAX na nádobě.
    - neplňte více než 200 g.

- Nasadte víko na nádobu.
- Ujistěte se, že je víko pevně zavřené.
- Zajistěte, aby byla síťová zástrčka vypojena ze zásuvky.
- Vložte ruční přístroj do otvoru na nastavičce sekáčku potravin.
- Trochu ručním přístrojem otáčejte sem a tam, až do nástavce kompletně vklouzne a přesně s ním lícuje.
- Zapojte síťovou zástrčku do zásuvky.
- Nádobu sekáčku potravin držte jednou rukou a druhou rukou držte ruční přístroj.
- Spusťte krájení tak, že stisknete tlačítko  a podržte je stisknuté.
- Pokud si přejete nejvyšší otáčky, můžete alternativně stisknout a podržet stisknuté tlačítko **TURBO**.
- Ke konci krájení pusťte tlačítko pro vypnutí přístroje.
- Vytáhněte síťovou zástrčku ze zásuvky, jakmile jste dokončili krájení.
- Nejprve odeberte motorovou jednotku a teprve poté otevřete víko.

## Čištění a ošetřování



### Varování!

- Nebezpečí úrazu elektrickým proudem následkem vlhkosti! Ruční přístroj
- nenamáčejte do vody;
  - nadržte pod tekoucí vodu;
  - nemyjte v myčce nádobí.

### Pozor!

Nepoužívejte abrazivní houby ani abrazivní čisticí prostředky, aby se nepoškodil povrch přístroje a příslušenství.

## Čištění ručního přístroje

- Ujistěte se, že je síťová zástrčka vytažena ze zásuvky.
- Čistěte ruční přístroj jen mírně navlhčenou utěrkou a poté jej pečlivě usušte.

## Čištění dílů příslušenství

Ponorný mixér s nástavcem a také všechny díly sekáčku potravin se musí čistit po každém použití.



### Varování!

Nebezpečí zranění ostrými noži ponorného mixéru a sekáčku potravin.

- Nečistěte nože holýma rukama, ale použijte kartáč.

### Pozor!

Příslušenství neumývejte v myčce nádobí. Díly nejsou vhodné do myčky.

### Pozor!

Neponořujte do vody nástavce, jimiž se příslušenství připojuje k ručnímu přístroji. Jinak může vniknout voda do ložisek a součástí převodu a zkrátit životnost dílů.

## Čištění ponorného mixéru

- Očistěte ponorný mixér teplou vodou s trochou mycího prostředku.
- Neponořujte do vody stranu, kterou je ponorný mixér připojen k ručnímu přístroji.
- Břity nožů ponorného mixéru vždy čistěte kartáčem.
- Poté díly dobře vysušte.

## Čištění sekáčku potravin

- Neponořujte víko sekáčku potravin do vody.
- Očistěte víko pouze lehce navlhčeným hadříkem.

- Očistěte nádobu a nožový nástavec sekáčku potravin teplou vodou s trochou mycího prostředku.
- Břity nožů sekáčku potravin vždy čistěte kartáčem.
- Poté díly dobře vysušte.

## Rychlé čištění

### Tip:

Díky rychlému čištění můžete snadno a rychle vyčistit ponorný mixér mezi dvěma pracovními postupy.

- Naplňte mixovací nádobu do poloviny teplou vodou.
- Držte ponorný mixér ve vodě v mixovací nádobě.
- Stiskněte na několik sekund tlačítko . Otáčením se uvolní hrubé zbytky.
- Následně můžete okamžitě připravit další suroviny.

## Skladování

- Než přístroj a příslušenství uklidíte, důkladně je vyčistěte a nechte všechny díly úplně vyschnout.
- Přístroj s příslušenstvím uchovávejte na čistém, suchém a bezprašném místě.

## Likvidace

### Likvidace obalu

Obal produktu sestává z recyklovatelných materiálů. Materiály obalu zlikvidujte podle jejich označení na veřejných sběrných místech, popř. podle předpisů dané země.

## Likvidace vysloužilého přístroje

 Pokud již nebudete chtít elektrický přístroj používat, bezplatně jej odevzdejte na veřejném sběrném místě pro vysloužilé elektrospotřebiče. Vysloužilé elektrospotřebiče se v žádném případě nesmí dostat do kontejnerů pro komunální odpad (viz symbol).

### Elektrické přístroje nelikvidujte jako komunální odpad.

Podle evropské směrnice 2012/19/EU o odpadních elektrických a elektronických zařízeních a odpovídajících ustanovení národních právních předpisů se použitá elektrická zařízení musí shromažďovat odděleně od ostatního odpadu a předat k ekologicky šetrné recyklaci.

Recyklace jako alternativa k výzvě k vrácení: Majitel elektrického zařízení je alternativně místo vrácení výrobku povinen se spolupodílet na jeho odborné recyklaci v případě, že se zřekl jeho vlastnictví. Starý přístroj je rovněž možné předat sběrnému místu, které zajistí odstranění ve smyslu národních předpisů o recyklaci a odpadech.

To se netýká příslušenství a pomůcek připojených ke starým zařízením, které nemají elektrické součásti.

### Další pokyny k likvidaci

Odevzdejte vysloužilý elektrický přístroj v takovém stavu, aby bylo možné jej později použít znovu nebo recyklovat.

Vysloužilé elektrické přístroje mohou obsahovat škodlivé látky. Při chybném zacházení s přístrojem nebo jeho poškození může při pozdější likvidaci přístroje dojít k poškození zdraví nebo znečištění vod a půdy.

## Technické údaje

Model	NN-HB-S1
Napětí	220–240 V~
Frekvence	50–60 Hz
Výkon	250 W
Třída ochrany	II 
Hluk	83 dB(A)
Krátkodobý provoz	
– Ponorný mixér:	30 s zap. / 3 min. Vyp.
– Sekáček potravin:	15 s zap. / 3 min. vyp.



## Záruka

Kaufland vám poskytuje záruku 3 let od data zakoupení.

Záruka se nevztahuje na poškození, které je způsobeno nedodržením návodu k obsluze, použitím v rozporu s určením, neodborným zacházením, svévolnými opravami nebo nedostačnou údržbou a ošetřováním.

## Cijenjeni kupci,

Čestitamo vam na kupnji novog uređaja. Odlučili ste se za proizvod s izvrsnim omjerom cijene i kvalitete kojeg ćete koristiti s užitkom.

Prije uporabe ovog uređaja upoznajte se sa svim uputama o njegovoj uporabi i sigurnosti. Upotrebljavajte uređaj samo kako je opisano i u navedenim područjima primjene. Pri prosljeđivanju uređaja trećoj osobi predajte i svu dokumentaciju.

## Opseg isporuke (slika 1)

- Ručni uređaj (A)
- Štapni mikser (B)
- Univerzalna sjeckalica (C)
- Upute za uporabu

Provjerite da li su isporučeni svi dijelovi i ima li na uređaju oštećenja nastalih tijekom transporta.

Ne koristite oštećeni uređaj!

U slučaju štete obratite se poslovnici Kauflanda.

## Sigurnost

Prije prve uporabe uređaja pažljivo pročitajte upute za uporabu.

Za sigurnu uporabu slijedite sve sigurnosne upute navedene u nastavku.

### Simboli i njihovo značenje



Pročitajte upute za uporabu!



Opasnost zbog električnog napona!



Znak opće opasnosti!



Ovaj simbol označava materijale i predmete namijenjene za dodir s namirnicama.

## Namjenska uporaba

- Uređaj je namijenjen isključivo miješanju namirnica u količinama uobičajenima u kućanstvu.
- Nikada ne upotrebljavajte uređaj na otvorenom.
- Uređaj je namijenjen isključivo uporabi u privatnim kućanstvima. Nije predviđen za komercijalnu uporabu.
- Upotrebljavajte uređaj samo u opisanom području primjene i s originalnom opremom. Svaka druga uporaba ili izmjena uređaja smatra se nepropisnom. Ne preuzimamo odgovornost za štete nastale uslijed nenamjenske uporabe ili nepravilnog rukovanja.

## Sigurnost djece i osoba



### Upozorenje!

Postoji opasnost od gušenja djece pri igranju ambalažnim materijalom!

- Držite ambalažu izvan dohvata djece.

- 
- Djeca ne smiju upotrebljavati ovaj uređaj.
  - Djecu trebete držati izvan dohvata uređaja i priključnog kabela.
  - Djeca se ne smiju igrati uređajem i zato ih treba nadzirati.
  - Djeca ne smiju čistiti i korisnički održavati uređaj.
  - Uređaje smiju upotrebljavati osobe sa smanjenim fizičkim, osjetilnim ili mentalnim sposobnostima ili nedostatkom iskustva i/ili znanja ako su pod nadzorom druge osobe ili ako su u svrhu sigurne uporabe uređaja dobile odgovarajuću poduku te ako su shvatile moguće opasnosti.

## Opća sigurnost

- Ne smijete upotrebljavati uređaj ako su priključni kabel ili kućište oštećeni.
- Ako je priključni kabel oštećen, smije ga zamijeniti samo ovlaštenu servis da se izbjegnu opasnosti.
- Uređaj se smije upotrebljavati samo s isporučenim priborom.
- Oštri rotirajući noževi štapnog miksera i univerzalne sjeckalice mogu izazvati teške ozljede. Nikada rukom ne hvatajte noževe. Nikada ne čistite noževe golim rukama, nego upotrijebite četku.
- Pažljivo postupajte s oštricama noža, a posebno pri vađenju uložka noža iz univerzalne sjeckalice, pri pražnjenju spremnika ili pri čišćenju.
- Uređaj mora biti isključen iz struje kada nije pod nadzorom, prije sastavljanja, rastavljanja ili čišćenja.
- Prije zamjene pribora ili dodatnih dijelova koji se pokreću pri radu morate isključiti uređaj i odvojiti ga od strujne mreže.
- Postupajte oprezno kada lijevate vruće tekućine u posudu za miješanje jer one mogu prskati zbog pare koja izravno nastaje.
- Svaka zlouporaba može izazvati teške ozljede.
- Ne upotrebljavajte uređaj neprekidno dulje vrijeme. Pustite ga da se u međuvremenu ohladi. Uzmite u obzir upute iz odlomka „Vrijeme kratke uporabe (vrijeme K.U.)“.
- Priključite uređaj samo na strujno napajanje koje ima napon i frekvenciju koji se podudaraju s podacima na tipskoj pločici! Tipska pločica nalazi se na ručnom uređaju.
- Priključite uređaj samo na neoštećenu, propisno ugrađenu utičnicu sa zaštitnim uzemljenjem.
- Kada upotrebljavate uređaj, posuda za miješanje mora stajati na stabilnoj, ravnoj površini.
- Ne smijete odlagati uređaj ni njegov pribor na vruću površinu ili u blizini izvora topline.
- Utaknite priključni utikač u utičnicu tek kada ste sastavili sve dijelove i spojili ih s ručnim uređajem.
- Nikada ne ostavljajte uređaj bez nadzora dokle god je spreman za rad.
- Nakon svake uporabe izvucite priključni utikač.
- Ne uranjajte ručni uređaj u vodu ili druge tekućine i ne čistite ga pod mlazom vode.
- Osigurajte da voda ne kapa na priključni kabel ili priključni utikač.
- Ne smijete prati ručni uređaj u perilici za pranje posuđa.
- Pridržavajte se odlomka „Čišćenje i njega“.

## Prije prvog puštanja u rad

- Prije prve uporabe uklonite svu ambalažu s uređaja.
- Očistite pažljivo uređaj i pribor prije prve uporabe (vidi odlomak "Čišćenje i njega").

## Odabir odgovarajućih posuda za miješanje

Osim standardnih posuda za miješanje, sve posude koje su dovoljno visoke da bi se izbjeglo prskanje ili pjenjenje namirnice koja se miješa prikladne su za miješanje.

## Vrijeme kratke uporabe (vrijeme K.U.)

Vrijeme kratke uporabe pokazuje koliko dugo uređaj smije neprekidno raditi, a da se motor ne pregrije i ne ošteti. Nakon navedenog vremena kratke uporabe uređaj neko vrijeme mora ostati isključen da bi se motor mogao ohladiti.

Ovisno o upotrijebljenom priboru za uređaj vrijede sljedeća vremena K.U.:

Pribor	maks. vrijeme K.U. (vrijeme uključivanja / isključivanja)	
	Uključeno	Isključeno
Štapni mikser	30 sek.	3 min.
Univerzalna sjeckalica	15 sek.	3 min.

## Pripremanje dijelova pribora

### Štapni mikser

Štapni mikser potpuno je sastavljen. Sastavljanje nije potrebno. Štapni mikser ne smije se rastavljati.

## Sastavljanje univerzalne sjeckalice (slika 2)



### Upozorenje!

Postoji opasnost od ozljede zbog oštih noževa!

- Ne dodirujte oštrice noževa.

- Stavite uložak noža na zatik u spremniku univerzalne sjeckalice.
- Malo okrenite uložak noža dok se ne može pritisnuti prema dolje do graničnika.
- Zatim okrenite uložak noža za četvrtinu okreta ulijevo ili udesno dok se ne blokira zatikom.
- Postavite poklopac na spremnik tako da vanjski rub poklopca naliježe u ravnini na gornji rub posude.
- Prije svake upotrebe univerzalne sjeckalice provjerite je li poklopac ispravno zatvoren.
- Ako želite skinuti uložak noža, prvo skinite poklopac.
- Zatim okrenite uložak noža za oko jednu četvrtinu okretaja ulijevo ili udesno dok se od odvoji od zatika i dok se ne može lako izvaditi prema gore.

## Postavljanje dijelova pribora na ručni uređaj



### Upozorenje!

Opasnost od ozljede pri slučajnom uključivanju i pokretanju uređaja!

- Uvjerite se da je priključni utikač izvučen iz utičnice prije nego što spojite ručni uređaj s dijelom pribora.



## Štapni mikser (slika 3)

- Utaknite ručni uređaj na štapni mikser tako da simbol otključanog lokota na stražnjoj strani ručnog uređaja pokazuje na strelicu na dijelu pribora.
- Čvrsto držite štapni mikser i okrećite ručni uređaj u smjeru kazaljke na satu dok simbol zaključanog lokota ne pokaže na strelicu i dok dijelovi ne sjednu jedan u drugi laganim trzajem.
- Kako biste odvojili ručni uređaj, čvrsto držite štapni mikser i okrećite ručni uređaj u smjeru suprotnom od kazaljke na satu dok simbol otključanog lokota ne pokaže na strelicu.
- Razdvojite oba dijela.

## Univerzalna sjeckalica

Pri upotrebi univerzalne sjeckalice ručni uređaj treba samo nataknuti. Nije potrebno zaključavanje.

- Umetnite ručni uređaj u otvor na nastavku univerzalne sjeckalice.
- Malo okrenite ručni uređaj u različitim smjerovima dok potpuno ne klizne u nastavak i dok se s njim ne poravnava.
- Kada želite skinuti ručni uređaj, izvucite ga iz nastavka.

## Uključivanje (slika 4)

### Pozor!

Ne upotrebljavajte uređaj neprekidno dulje vrijeme. Pustite ga da se u međuvremenu ohladi. Uzmite u obzir upute iz odlomka „Vrijeme kratke uporabe (vrijeme K.U.)“.

### Pozor!

- Kako biste izbjegli prskanje namirnica koje se miješaju, uronite štapni mikser u namirnice koje se miješaju prije nego što uključite uređaj.
- Uvijek isključite uređaj prije nego što izvadite štapni mikser iz namirnica koje se miješaju.



### Upozorenje!

Opasnost od ozljeda pri slučajnom uključivanju i pokretanju uređaja!

- Utaknite priključni utikač u utičnicu tek kada ste sastavili sve dijelove i spojili ih s ručnim uređajem.
- Utaknite utikač u ispravno instaliranu utičnicu sa zaštitnim kontaktom.
- Pritiskanjem i držanjem tipke  s nižim brojem okretaja (slika 4/a) ili tipke **TURBO** s višim brojem okretaja (slika 4/b) na ručnom uređaju uređaj se uključuje i pokreće se postupak miješanja.
- Ako želite isključiti uređaj, pustite tipku.

## Izrada kaše i miješanje

Štapni mikser prikladan je za izradu kaše i miješanje mekih namirnica kao što su voće, bobice, voćni napici, kuhano povrće itd.

- Usitnite veće komade (na komade veličine 1 – 2 cm).
- Napunite maksimalno 2/3 posude za miješanje namirnicama koje je potrebno miješati.
- Osigurajte da je utikač isključen iz napajanja.
- Utaknite ručni uređaj na štapni mikser i pričvrstite ga okretanjem.
- Utaknite priključni utikač u utičnicu.
- Uronite štapni mikser u namirnice koje ćete miješati.

- Čvrsto držite posudu za miješanje i uređaj.
- Započnite miješanje tako da pritisnete i držite tipku .
- Ako želite povećati brzinu, također možete pritisnuti i držati tipku **TURBO**.
- Na kraju miješanja prvo pustite tipku kako biste isključili uređaj, a zatim izvadite štapni mikser iz smjese.
- Izvucite priključni utikač iz utičnice čim završite s miješanjem.
- Skinite štapni mikser s ručnog uređaja.

### Savjet:

Najbolji način obrade mase za miješanje:

- tijekom miješanja lagano pomičite štapni mikser prema gore i prema dolje.
- radite s impulsima: izrađujte kašu 2 – 3 sekunde pa isključite uređaj. Ponavljajte taj postupak dok namirnice koje se miješaju ne postignu željenu konzistenciju.

## Usitnjavanje i sjeckanje

Univerzalna sjeckalica prikladna je za usitnjavanje namirnica, npr. mrkve, luka, badema, svježe salate, mesa itd.



### Upozorenje!

Postoji opasnost od ozljede zbog oštrih noževa!

- Ne dodirujte oštrice noževa.

### Pozor!

Vrlo tvrdi sastojci mogu oštetiti oštrice noža.

- Stavite tvrde sastojke poput kockica leda ili kave u zrnu u univerzalnu sjeckalicu.
- Ako usitnjavate meso u višenamjenskoj sjeckalici, prije toga uklonite sve komade kostiju.
- Stavite spremnik višenamjenske sjeckalice na čistu i ravnu površinu.

- Stavite uložak noža u spremnik (pogledajte odlomak „Pripremanje dijelova pribora“).
- Pripremite namirnice tako da usitnite veće komade (na komade 1-2 cm).
- Stavite namirnice u spremnik.  
Maksimalna količina punjenja:
  - maksimalno do oznake MAX na spremniku
  - ne punite s više od 200 g.
- Postavite poklopac na spremnik.
- Provjerite je li poklopac čvrsto zatvoren i je li u ravni sa spremnikom.
- Osigurajte, da je utikač isključen iz napajanja.
- Umetnite ručni uređaj u otvor na nastavku univerzalne sjeckalice.
- Malo okrenite ručni uređaj u različitim smjerovima dok potpuno ne klizne u nastavak i dok se s njim ne poravna.
- Utaknite priključni utikač u utičnicu.
- Jednom rukom čvrsto držite spremnik univerzalne sjeckalice, a drugom rukom ručni uređaj.
- Započnite usitnjavanje tako da pritisnete i držite tipku .
- Ako želite najveću moguću brzinu, također možete pritisnuti i držati tipku **TURBO**.
- Po završetku usitnjavanja pustite tipku kako biste isključili uređaj.
- Izvucite priključni utikač iz utičnice čim završite usitnjavanje.
- Prvo uklonite ručni uređaj, a nakon toga otvorite poklopac.

## Čišćenje i njega



### Upozorenje!

Opasnost od strujnog udara zbog vlage! Ručni uređaj

- nemojte uranjati u vodu
- nemojte držati pod tekućom vodom
- nemojte čistiti u perilici posuđa.

### Pozor!

Ne upotrebljavajte abrazivne spužve ili abrazivna sredstva za čišćenje kako ne biste oštetili površine uređaja i dijelove pribora.

### Čišćenje ručnog uređaja

- Pobrinite se da je priključni utikač izvučen iz utičnice.
- Čistite ručni uređaj samo blago navlaženom krpom i nakon toga ga pažljivo osušite.

### Čišćenje pribora

Nakon svake uporabe očistite štapni mikser s nastavkom te sve dijelove univerzalne sjeckalice.



### Upozorenje!

Postoji opasnost od ozljede zbog oštih noževa štapnog miksera i univerzalne sjeckalice.

- Nikada ne čistite noževe golim rukama, nego upotrijebite četku.

### Pozor!

Nemojte čistiti dijelove pribora u perilici posuđa. Komponente nisu prikladne za pranje u perilici posuđa.

### Pozor!

Ne uranjajte u vodu nastavke s pomoću kojih se dijelovi pribora spajaju s ručnim uređajem. U suprotnom voda može prodrijeti u ležaj i dijelove prijenosnika te smanjiti vijek trajanja dijelova.

### Čišćenje ručnog miksera

- Očistite štapni mikser toplom vodom i malom količinom deterdženta.
- Pritom ne uranjajte u vodu onu stranu štapnog miksera koja se spaja s ručnim uređajem.
- Oštrice noža štapnog miksera uvijek čistite četkom.
- Nakon toga dobro osušite sve dijelove.

### Čišćenje univerzalne sjeckalice

- Ne uranjajte poklopac univerzalne sjeckalice u vodu.
- Očistite poklopac samo blago navlaženom krpom.
- Očistite spremnik i uložak noža univerzalne sjeckalice toplom vodom s malo sredstva za pranje.
- Oštrice noža univerzalne sjeckalice uvijek čistite četkom.
- Nakon toga dobro osušite sve dijelove.

### Brzo čišćenje

**Savjet:** Brzim čišćenjem možete brzo i jednostavno očistiti štapni mikser između dva radna postupka.

- U tu svrhu napunite posudu za miješanje do polovice toplom vodom.
- Držite štapni mikser u vodi u posudi za miješanje.
- Pritisnite tipku  na nekoliko sekundi. Rotacijom se odvajaju grubi ostaci.
- Nakon toga možete odmah pripremiti sljedeće sastojke.

## Čuvanje

- Temeljito očistite uređaj i pribor te ostavite sve dijelove da se potpuno osuše prije nego što ih spremite.
- Čuvajte uređaj i pribor na čistom, suhom mjestu bez prašine.

## Zbrinjavanje

### Zbrinjavanje pakiranja

Pakiranje proizvoda sastoji se od materijala koji se može reciklirati. Zbrinite ambalažne materijale u skladu s oznakom na javnim sabirnim mjestima ili u skladu s lokalnim propisima.

### Zbrinjavanje starog uređaja

 Ako više ne želite upotrebljavati električni uređaj, besplatno ga odložite na javnom sabirnom mjestu za stare električne uređaje. Električni se uređaji nikako ne smiju odlagati u kante za preostali, obični otpad (vidi simbol).

### Nemojte zbrinjavati električne uređaje s kućnim otpadom.

Prema europskoj Direktivi 2012/19/EU o otpadnoj električnoj i elektroničkoj opremi i provedbi u nacionalnom pravu rabljeni električni uređaji moraju se prikupljati odvojeno i dostaviti ekološki prikladnom reciklažnom mjestu.

Recikliranje kao alternativa zahtjevu za vraćanjem:

Vlasnik električnog uređaja u slučaju predaje vlasništva, kao alternativa vraćanju, ima obvezu sudjelovanja u primjerenj preradi. Za to se stari uređaj može predati sakupljaču koji provodi odstranjivanje u smislu nacionalnog zakona o kružnom gospodarstvu i otpadu.

To se ne odnosi na pribor i pomagala bez elek-

troničkih komponenta priložene starim uređajima.

### Druge napomene o zbrinjavanju

Odložite električni uređaj tako da to ne utječe na njegovu kasniju ponovnu uporabu ili reciklažu. Električni uređaji mogu sadržavati štetne tvari. Neodgovarajuća uporaba ili oštećenje uređaja u slučaju kasnije reciklaže uređaja mogu izazvati oštećenje zdravlja ili onečišćenje voda i tla.

## Tehnički podaci

Model	NN-HB-S1
Napon	220-240 V~
Frekvencija	50-60 Hz
Snaga	250 W
Razred zaštite	II 
Buka	83 dB(A)
Vrijeme kratke uporabe	30 s uključeno / 3 min. isključeno
- Štapni mikser:	15 s uključeno / 3 min. isključeno
- Univerzalna sjekalica:	



## Jamstvo

Kaufland daje jamstvo od 3 godine od datuma kupnje.

Jamstvo ne pokriva štetu nastalu uslijed nepridržavanja uputa za uporabu, zlouporabe, nestručne uporabe, neovlaštenih popravaka ili nedostatnog održavanja i njege.

## Szanowni Klienci!

Gratulujemy zakupu nowego urządzenia. Zdecydowali się Państwo na zakup produktu o doskonałym stosunku ceny do jakości, który sprawi Państwu wiele radości.

Przed rozpoczęciem użytkowania urządzenia należy zapoznać się ze wszystkimi wskazówkami dotyczącymi obsługi oraz bezpieczeństwa. Urządzenie należy użytkować wyłącznie w opisany sposób oraz wyłącznie w podanym zakresie zastosowań. W przypadku przekazania urządzenia osobom trzecim należy przekazać także całą dokumentację.

## Zawartość opakowania (rys. 1)

- Urządzenie ręczne (A)
- Końcówka miksująca (B)
- Rozdrabniacz wielofunkcyjny (C)
- Instrukcja obsługi

Należy sprawdzić, czy wszystkie części zostały dostarczone oraz skontrolować urządzenie pod kątem uszkodzeń transportowych.

Nie używać uszkodzonego urządzenia!

W przypadku stwierdzenia szkód należy zwrócić się do filii Kaufland.

## Bezpieczeństwo

Przed pierwszym użyciem urządzenia należy dokładnie przeczytać instrukcję obsługi. Aby zapewnić sobie bezpieczeństwo użytkowania, należy przestrzegać wszystkich poniższych wskazówek dotyczących bezpieczeństwa.

### Symbole i ich znaczenie



Przeczytać instrukcję obsługi!



Niebezpieczeństwo porażenia prądem elektrycznym!



Ogólne symbole zagrożeń!



Ten symbol oznacza materiały i przedmioty przeznaczone do kontaktu z żywnością.

## Zastosowanie zgodnie z przeznaczeniem

- Urządzenie jest przeznaczone wyłącznie do przygotowywania artykułów spożywczych we właściwych dla gospodarstwa domowego ilościach.
- Nie wolno korzystać z urządzenia na zewnątrz.
- Urządzenie przeznaczone jest do użycia w prywatnych gospodarstwach domowych. Nie jest przeznaczone do użytku komercyjnego.
- Należy wykorzystywać urządzenie wyłącznie w określonym zakresie zastosowań i tylko z oryginalnym wyposażeniem. Każde inne zastosowanie lub zmiana w urządzeniu uważane jest za niezgodne z przeznaczeniem. Nie ponosimy odpowiedzialności za szkody wynikające z zastosowania niezgodnego z przeznaczeniem lub nieprawidłowej obsługi.

## Bezpieczeństwo dzieci i osób dorosłych



### Ostrzeżenie!

Niebezpieczeństwo uduszenia się dzieci w przypadku zabawy materiałami opakowaniowymi!

- Należy koniecznie trzymać materiały opakowaniowe poza zasięgiem dzieci.

- Dzieciom nie wolno używać tego urządzenia.
- Urządzenie oraz przewód przyłączeniowy muszą być zawsze poza zasięgiem dzieci.
- Nie dopuszczać, by dzieci bawiły się urządzeniem i nie pozostawiać ich bez nadzoru.
- Czyszczenie i konserwacja urządzenia nie mogą być przeprowadzane przez dzieci.
- Urządzenie może być używane przez osoby o ograniczonych zdolnościach fizycznych, sensorycznych czy umysłowych lub takie, którym brakuje doświadczenia i/lub wiedzy, tylko pod warunkiem, że będą nadzorowane, zostały pouczone w zakresie bezpiecznego użytkowania urządzenia oraz zrozumiały niebezpieczeństwo wynikające z postępowania się urządzeniem.

## Ogólne zasady bezpieczeństwa

- Nie wolno używać produktu, gdy uszkodzone są przewód zasilania lub obudowa.
- Aby uniknąć zagrożeń, uszkodzony przewód zasilania może być wymieniany wyłącznie przez autoryzowany serwis naprawczy.
- Urządzenie może być używane tylko wraz z załączonymi akcesoriami.

- Ostre, obracające się ostrza końcówki miksującej i rozdrabniacza wielofunkcyjnego mogą być przyczyną poważnych obrażeń. Nigdy nie wolno dotykać ostrzy. Nie wolno czyścić ostrzy tnących nieosłoniętymi rękami. Używać w tym celu szczotki.
- Należy obchodzić się ostrożnie z ostrzami tnącymi, zwłaszcza podczas wyjmowania wkładu z nożami z rozdrabniacza wielofunkcyjnego, opróżniania pojemnika oraz czyszczenia.
- W przypadku braku nadzoru oraz przed rozpoczęciem składania, rozkładania lub czyszczenia urządzenia należy je zawsze odłączyć od sieci.
- Przed wymianą akcesoriów i części dodatkowych, które poruszają się podczas eksploatacji urządzenia, urządzenie należy wyłączyć i odłączyć od sieci elektrycznej.
- Podczas nalewania gorących płynów do naczynia do miksowania należy zachować ostrożność, ponieważ mogą one rozprysnąć się przez nagle powstającą parę.
- Każde niezgodne z przeznaczeniem użycie może doprowadzić do ciężkich obrażeń.
- Nie należy używać urządzenia przez dłuższy czas bez przerwy. Przerwywać pracę i zostawić urządzenie do ostygnięcia. Patrz rozdział „Krótki czas eksploatacji”.
- Urządzenie należy podłączać wyłącznie do źródła zasilania, którego napięcie i częstotliwość są zgodne z danymi na tabliczce znamionowej! Tabliczka znamionowa znajduje się na urządzeniu ręcznym.
- Urządzenie należy podłączać wyłącznie do nieuszkodzonego, prawidłowo zamontowanego gniazdka wtykowego ze stykiem ochronnym.
- Podczas użytkowania urządzenia naczynie do miksowania musi stać na stabilnej, płaskiej powierzchni.
- Nie wolno stawiać urządzenia i akcesoriów na gorącej powierzchni lub w pobliżu źródła ciepła.
- Wtyczkę należy włożyć do gniazda sieciowego dopiero po całkowitym złożeniu akcesoriów i połączeniu ich z urządzeniem ręcznym.
- Gdy urządzenie jest gotowe do pracy, nie wolno pozostawiać go bez nadzoru.
- Po każdym użyciu należy odłączyć urządzenie od zasilania.
- Nie należy zanurzać urządzenia ręcznego w wodzie ani w innych cieczach, ani czyścić go pod bieżącą wodą.
- Należy upewnić się, że na przewód zasilania lub wtyczkę sieciową nie kapie woda.
- Nie wolno myć urządzenia ręcznego w zmywarce.
- Należy stosować się do wskazówek zawartych w rozdziale „Czyszczenie i pielęgnacja”.

## Przed pierwszym uruchomieniem

- Przed pierwszym użyciem należy usunąć z urządzenia wszystkie materiały opakowaniowe.
- Przed pierwszym użyciem należy dokładnie wyczyścić urządzenie i akcesoria (patrz rozdział „Czyszczenie i pielęgnacja”).

## Wybór odpowiednich naczyń do miksowania

Oprócz standardowych pojemników do miksowania nadają się wszystkie pojemniki, które są wystarczająco wysokie, aby zapobiec rozpryskiwaniu się lub spienianiu produktu.

## Krótki czas eksploatacji

Krótki czas eksploatacji określa, jak długo urządzenie może pozostawać włączone w sposób ciągły, aby silnik nie przegrzał się lub nie został uszkodzony. Po upływie podanego krótkiego czasu eksploatacji urządzenie musi pozostać wyłączone przez pewien czas, aby silnik mógł ostygnąć.

W zależności od zastosowanych akcesoriów do urządzenia stosuje się następujące krótkie czasy eksploatacji:

Akcesoria	Maks. krótki czas eksploatacji (czas włączenia/wyłączenia)	
	Wł.	Wył.
Końcówka miksująca:	30 s	3 min
Rozdrabniacz	15 s	3 min

## Przygotowanie akcesoriów

### Końcówka miksująca

Końcówka miksująca jest zmontowana w całości. Składanie jej nie jest konieczne. Końcówki miksującej nie wolno rozkładać.

### Zamontowanie rozdrabniacza wielofunkcyjnego (rys. 2)



#### Ostrzeżenie!

Niebezpieczeństwo skaleczenia się ostrym nożem!

- Nie dotykać ostrzy noży.

- Nałożyć nasadkę noża na trzpień w pojemniku rozdrabniacza wielofunkcyjnego.
- Obrócić lekko wkład noża, aż będzie można go wcisnąć jak najdalej do dołu.
- Następnie przekręcić wkład noża o ćwierć obrotu w lewo lub w prawo, aż zablokuje się za pomocą sworznia.
- Pokrywę należy założyć na pojemnik, tak aby jej zewnętrzna krawędź była równo z górną krawędzią pojemnika.
- Przed rozpoczęciem pracy z rozdrabniaczem wielofunkcyjnym zawsze sprawdzać, czy pokrywa jest prawidłowo zamknięta.
- Aby wyjąć wkład z nożami, najpierw zdjąć pokrywę.
- Następnie obrócić wkład z nożami o około ćwierć obrotu w lewo lub w prawo, aż zejdzie on ze sworznia i można będzie go łatwo wyjąć do góry.



## Zakładanie akcesoriów na urządzenie ręczne



### Ostrzeżenie!

Niebezpieczeństwo obrażeń w razie przypadkowego uruchomienia i działania urządzenia!

- Przed przystąpieniem do łączenia urządzenia ręcznego z akcesoria- mi należy dopilnować, aby wtyczka była wyjęta z gniazda sieciowego.

## Końcówka miksująca (rys. 3)

- Urządzenie ręczne łączyć z końcówką miksującą w taki sposób, aby znajdujący się z tyłu urządzenia symbol otwartej kłódki wskazywał na strzałkę na akcesorium.
- Trzymać mocno końcówkę miksującą i obracać blender w kierunku zgodnym z ruchem wskazówek zegara do momentu, aż symbol zamkniętej kłódki będzie wskazywał na strzałkę i obydwa elementy zablokują się jeden w drugim, łącząc się ze sobą.
- W celu odłączenia blendera od końcówki należy mocno przytrzymać końcówkę miksującą i obracać blender w kierunku przeciwnym do ruchu wskazówek zegara do momentu, aż symbol otwartej kłódki będzie wskazywać na strzałkę.
- Rozłączyć obydwa elementy.

## Rozdrabniacz wielofunkcyjny

Podczas korzystania z rozdrabniacza wielofunkcyjnego urządzenie ręczne jest tylko podłączone. Blokowanie nie jest wymagane.

- Włożyć urządzenie ręczne do otworu na nasadce rozdrabniacza.
- Obracać urządzenie ręczne trochę w przód i w tył, aż wsunie się całkowicie w nasadkę i zwięźle się zablokuje.

- Aby usunąć, wyciągnąć urządzenie ręczne z nasadki.

## Włączanie (rys. 4)

### Uwaga!

Nie należy używać urządzenia przez dłuższy czas bez przerwy. Przerywać pracę i zostawić urządzenie do ostygnięcia. Patrz rozdział „Krótki czas eksploatacji”.

### Uwaga!

- Aby zapobiec rozpryskiwaniu się obrabianych produktów, należy najpierw zanurzyć końcówkę miksującą w produktach, a następnie włączyć urządzenie.
- Przed wyjęciem końcówki miksującej należy zawsze wyłączyć urządzenie.



### Ostrzeżenie!

Niebezpieczeństwo obrażeń w razie przypadkowego uruchomienia i działania urządzenia!

- Wtyczkę należy włożyć do gniazda sieciowego dopiero po całkowitym złożeniu akcesoriów i połączeniu ich z urządzeniem ręcznym.
- Włożyć wtyczkę do właściwie zamontowanego gniazdka sieciowego ze stykiem ochronnym.
- Poprzez naciśnięcie i przytrzymanie przycisku  z mniejszą liczbą obrotów (rys. 4/a) lub przycisku **TURBO** z większą liczbą obrotów (rys. 4/b) na urządzeniu ręcznym następuje uruchomienie się urządzenia i rozpoczyna się proces miksowania.
- W celu wyłączenia należy puścić przycisk.

## Przygotowywanie purée i miksowanie standardowe

Końcówki miksującej można używać do przygotowywania purée oraz standardowego miksowania miękkich produktów, takich jak np. owoce, jagody, soki owocowe, gotowane warzywa itd.

- Większe składniki pokroić na mniejsze kawałki (o długości 1-2 cm).
- Wypełnić naczynie do miksowania produktem maksymalnie w 2/3.
- Dopilnować, aby wtyczka była wyjęta z gniazdka sieciowego.
- Połączyć urządzenie ręczne z końcówką miksującą i mocno przykręcić.
- Włożyć wtyczkę do gniazdka.
- Zanurzyć końcówkę miksującą w obrabianych produktach.
- Mocno trzymać naczynie do miksowania i urządzenie.
- Rozpocząć miksowanie, naciskając przycisk  i trzymać przycisk wciśnięty.
- Aby zwiększyć prędkość obrotów, można również wcisnąć i przytrzymać przycisk **TURBO**.
- Kończąc proces miksowania, należy najpierw zwolnić przycisk, aby wyłączyć urządzenie, a dopiero później wyjąć końcówkę miksującą z masy.
- Wyciągnąć wtyczkę z gniazda sieciowego zaraz po tym, jak proces miksowania zostanie zakończony.
- Odczepić końcówkę miksującą.

### Wskazówka:

Aby uzyskać najlepsze możliwe przerobienie masy należy:

- podczas miksowania delikatnie przesuwać blender ręczny w górę i w dół.
- pracować pulsacyjnie: miksować przez 2-3 sekundy i ponownie wyłączyć urządzenie. Powtarzać ten proces, aż mieszanina osiągnie pożądaną konsystencję.

## Rozdrabnianie i siekanie

Rozdrabniacz wielofunkcyjny nadaje się do siekania produktów spożywczych, takich jak np. marchew, cebula, migdały, warzywa na surówki, mięso, itd.



### Ostrzeżenie!

Niebezpieczeństwo zranienia przez ostre noże!

- Nie dotykać ostrzy noża.

### Uwaga!

Bardzo twarde składniki mogą uszkodzić ostrza noża.

- Nie umieszczać żadnych twardych składników, takich jak kostki lodu lub ziarna kawy w rozdrabniaczu.
- Przed przystąpieniem do siekania mięsa w rozdrabniaczu wielofunkcyjnym należy usunąć z mięsa kości.
- Pojemnik rozdrabniacza wielofunkcyjnego ustawiać na czystej, równej powierzchni.
- Włóż wkład noża do pojemnika (patrz rozdział „Przygotowanie akcesoriów”).
- Przygotować artykuły spożywcze, dzieląc duże kawałki na mniejsze porcje (kawałki o wielkości 1-2 cm).
- Umieścić składniki w pojemniku. Maksymalna ilość składników w pojemniku:

- najwyżej do oznaczenia MAX na pojemniku.
- nie przekraczać wagi 200 g.
- Założyć pokrywę na pojemnik.
- Należy się upewnić, że pokrywa jest dobrze zamknięta na pojemniku.
- Dopilnować, aby wtyczka była wyjęta z gniazdka zasilania.
- Włożyć urządzenie ręczne do otworu na nasadce rozdrabniacza wielofunkcyjnego.
- Obracać urządzenie ręczne trochę w przód i w tył, aż wsunie się całkowicie w nasadkę i zwięźle się zablokuje.
- Włożyć wtyczkę do gniazdka.
- Dobrze przytrzymać jedną ręką pojemnik rozdrabniacza, a drugą ręką urządzenie ręczne.
- Rozpocząć rozdrabnianie, naciskając przycisk  i trzymając ten przycisk wciśnięty.
- Aby osiągnąć najwyższą prędkość obrotową, można również wcisnąć i przytrzymać przycisk **TURBO**.
- Po zakończeniu procesu rozdrabniania zwolnić przycisk, aby w ten sposób wyłączyć urządzenie.
- Po zakończeniu procesu rozdrabniania należy wyciągnąć wtyczkę z gniazdka zasilania.
- Odłączyć urządzenie ręczne, a następnie otworzyć pokrywę.

## Czyszczenie i pielęgnacja



### Ostrzeżenie!

- Niebezpieczeństwo porażenia prądem ze względu na wilgoć! Urządzenie ręczne
- nie zanurzać w wodzie;
  - nie trzymać pod bieżącą wodą;
  - nie myć w zmywarce.

### Uwaga!

Nie wolno stosować ostrych gąbek ani środków czyszczących przeznaczonych do szorowania, aby nie uszkodzić powierzchni urządzenia i elementów wyposażenia.

### Czyszczenie urządzenia ręcznego

- Należy dopilnować, aby wtyczka była wyciągnięta z gniazda zasilania.
- Oczyszczyć urządzenie ręczne lekko wilgotną ściereczką i starannie osuszyć.

### Czyszczenie akcesoriów

Końcówkę miksującą z nasadką oraz wszystkie części rozdrabniacza wielofunkcyjnego należy po każdym użyciu umyć.



### Ostrzeżenie!

- Niebezpieczeństwo skaleczenia się ostrym nożem końcówki miksującej rozdrabniacza wielofunkcyjnego.
- Nie wolno czyścić noży gołymi dłońmi. Należy w tym celu używać szczotki.

### Uwaga!

Akcesoriów nie myć w zmywarce. Części te nie nadają się do mycia w zmywarkach.

### Uwaga!

Nie zanurzać końcówek łączących akcesoria z urządzeniem ręcznym w wodzie. W przeciwnym razie do łożysk i części napędu może przedostać się woda, co skraca żywotność części.

## Czyszczenie końcówki miksującej

- Umyć końcówkę miksującą ciepłą wodą z niewielką ilością płynu do mycia naczyń.
- Nie zanurzać w wodzie strony, z której końcówka miksująca jest podłączona do urządzenia ręcznego.
- Ostrza tnące końcówki miksującej należy czyścić zawsze przy pomocy szczotki.
- Następnie należy starannie wysuszyć wszystkie elementy.

## Mycie rozdrabniacza wielofunkcyjnego

- Nie zanurzać pokrywy rozdrabniacza wielofunkcyjnego w wodzie.
- Pokrywę należy czyścić tylko lekko zwilżoną ściereczką.
- Umyć pojemnik i wkład z nożami rozdrabniacza wielofunkcyjnego ciepłą wodą z niewielką ilością płynu do zmywania.
- Ostrza tnące końcówki miksującej rozdrabniacza wielofunkcyjnego należy czyścić zawsze przy pomocy szczotki.
- Następnie należy starannie wysuszyć wszystkie elementy.

## Szybkie czyszczenie

**Wskazówka:** Dzięki funkcji szybkiego czyszczenia można szybko i łatwo wyczyścić końcówkę miksującą pomiędzy dwoma etapami pracy.

- W tym celu napełnić naczynie do miksowania do połowy ciepłą wodą.
- Zostawić końcówkę miksującą w wypełnionym wodą naczyniu do miksowania.
- Wcisnąć przycisk przez kilka sekund . Grube pozostałości rozdrabniają się przez obrót.
- Następnie można natychmiast przygotować kolejne składniki.

## Przechowywanie

- Przed odłożeniem na miejsce przechowywania dokładnie oczyścić urządzenie oraz akcesoria i odczekać aż całkowicie wyschną.
- Przechowywać urządzenie i elementy wyposażenia w czystym, suchym i wolnym od kurzu miejscu.

## Utylizacja

### Utylizacja opakowania

Opakowanie produktu wykonane jest z materiałów podlegających recyklingowi. Materiały opakowaniowe należy utylizować zgodnie z ich oznakowaniem w publicznych punktach odbioru odpadów lub zgodnie z wytycznymi obowiązującymi w danym kraju.

### Utylizacja zużytego sprzętu

 Jeśli urządzenie nie ma być dalej używane, należy bezpłatnie przekazać je do punktu odbioru zużytego sprzętu elektrycznego. W żadnym wypadku nie wolno wyrzucać zużytych urządzeń elektrycznych do pojemników na odpady nienadające się do ponownego przetworzenia (patrz symbol).

### Nie wyrzucać urządzeń elektrycznych do domowych odpadów.

Zgodnie z europejską dyrektywą 2012/19/UE w sprawie zużytego sprzętu elektrycznego i elektronicznego oraz jej implementacją do prawa krajowego zużyty sprzęt elektryczny należy zbierać osobno i przekazać do recyklingu przyjaznego dla środowiska.

Recykling jako alternatywa wobec obowiązku zwrotu urządzenia:

Właściciel urządzenia elektrycznego alternatywnie do jego zwrotu, jest zobowiązany do współudziału w zakresie właściwego recyklingu urządzenia, tym samym zrzekając się prawa własności do niego. W tym celu stare urządzenie może być dostarczone do punktu zbiórki, który przeprowadza utylizację zgodnie z ustawą o odpadach i gospodarce odpadami.

Nie dotyczy to niezawierających elementów elektrycznych akcesoriów i urządzeń pomocniczych dołączonych do zużytych urządzeń.

### Pozostałe wskazówki dotyczące utylizacji

Należy oddać urządzenie w takim stanie, aby możliwe było jego późniejsze ponowne wykorzystanie lub przetworzenie.

Urządzenia elektryczne mogą zawierać szkodliwe substancje. Nieprawidłowe obchodzenie się lub uszkodzenie urządzenia mogą stwarzać zagrożenia dla zdrowia lub powodować zanieczyszczenie wody lub gleby podczas późniejszego użytkowania.

## Dane techniczne

Model	NN-HB-S1
Napięcie	220-240 V~
Częstotliwość	50-60 Hz
Moc	250 W
Klasa ochronności	II 
Poziom hałasu	83 dB(A)
Krótki czas eksploatacji	30s wł./ 3 min wył.
- Końcówka miksująca:	15 s wł. / 3 min wył.
- Rozdrabniacz:	



## Gwarancja

Kaufland udziela Państwu gwarancji na 3 lata od daty zakupu.

Gwarancja nie obejmuje szkód związanych z nieprzestrzeganiem instrukcji obsługi, użytkowaniem niezgodnym z przeznaczeniem, nieprawidłowym obchodzeniem się z urządzeniem, naprawami przeprowadzanymi na własną rękę lub niewystarczającą konserwacją i pielęgnacją.

## Stimate client,

Vă felicităm pentru cumpărarea noului dvs. aparat. Ați decis să alegeți un produs cu un raport calitate-preț excelent care vă va aduce multe satisfacții.

Înainte de utilizarea aparatului familiarizați-vă cu toate instrucțiunile privind operarea și siguranța.

Utilizați aparatul numai în modul descris și numai în scopurile menționate. În cazul transmiterii aparatului unei alte persoane, predați-i, de asemenea, toate documentele aferente acestuia.

## Siguranța

Citiți cu atenție instrucțiunile de folosire înainte de a utiliza aparatul pentru prima dată.

În vederea unei utilizări sigure respectați toate instrucțiunile privind siguranță prezentate în continuare.

### Simboluri și semnificația lor



Citiți instrucțiunile de folosire!



Pericol de electrocutare!



Simbol general de semnalizare a pericolului!



Acest simbol identifică materiale și obiecte destinate să vină în contact cu alimentele.

## Pachetul de livrare ( imaginea 1 )

- Aparat de mână (A)
- Baghetă de pasare (B)
- Aparat de mărunțit universal (C)
- Instrucțiuni de folosire

Verificați existența tuturor componentelor și aparatul cu privire la deteriorări survenite în timpul transportului.

Nu puneți în funcțiune aparatul dacă acesta este deteriorat!

În cazul defectării contactați un magazin Kaufland.

## Utilizarea conform destinației

- Aparatul este destinat exclusiv preparării alimentelor în cantități mici.
- Nu utilizați aparatul în aer liber.
- Aparatul este destinat exclusiv pentru uz casnic. Aparatul nu este prevăzut pentru utilizarea în scopuri profesionale.
- Folosiți aparatul numai pentru domeniul de utilizare descris și cu accesoriile originale. Orice altă utilizare sau modificare a aparatului sunt considerate ca fiind neconforme. Producătorul nu răspunde pentru daunele produse ca urmare a utilizării necorespunzătoare sau operării eronate.

## Siguranța copiilor și a persoanelor



### Avertizare!

Pericol de sufocare pentru copii atunci când se joacă cu materiale de ambalare!

- Păstrați materialul de ambalare departe de accesul copiilor.

- Nu este permisă utilizarea de către copii a acestui aparat.
- Copiii nu trebuie se afle în apropierea aparatului și a cablului de conexiune.
- Copiilor nu li se permite să se joace cu aparatul și, prin urmare, trebuie supravegheați.
- Curățarea și acțiunile de întreținere destinate utilizatorului nu se vor efectua de către copii.
- Acest aparat poate fi utilizat de persoane cu abilități fizice, senzoriale sau mentale reduse sau fără experiență și/sau fără cunoștințe necesare, dacă sunt supravegheate sau dacă au fost instruite cu privire la utilizarea sigură a acestui aparat și au înțeles pericolele cu privire la acesta.

## Aspecte generale privind siguranța

- Aparatul nu se va utiliza atunci când cablul de alimentare sau carcasa sunt defecte.
- În cazul defectării cablului de alimentare, în vederea evitării pericolelor, acesta se va înlocui numai de către un centru autorizat de reparații.
- Aparatul se va utiliza numai cu accesoriile livrate.
- Cuțitele rotative, ascuțite de la bagheta pentru pasare și aparatul de mărunțit universal pot provoca răni grave. Nu atingeți niciodată cuțitele. Nu curățați niciodată cuțitele doar cu mâinile, ci utilizați o perie.

- Manevrați cu atenție lamele de cuțit, în special la scoaterea unității cuțitului din aparatul de mărunțit universal, la golirea recipientului sau la curățare.
- Aparatul trebuie deconectat întotdeauna de la rețea dacă este lăsat nesupravegheat și înainte de asamblare, dezasamblare sau curățare.
- Înainte de schimbarea accesoriilor sau a pieselor suplimentare care sunt puse în mișcare în timpul funcționării, aparatul trebuie oprit și deconectat de la rețeaua electrică.
- Aveți grijă atunci când turnați lichide fierbinți în bolul de mixare, deoarece acestea pot împrășca vaporii formați instantaneu.
- Utilizarea necorespunzătoare a aparatului poate provoca rănirea gravă.
- Nu utilizați aparatul mult timp fără întreruperi. La anumite intervale lăsați aparatul să se răcească. În acest scop, țineți cont de secțiunea „Timp de operare continuă (timp OC)”.
- Conectați aparatul numai la surse de alimentare cu energie electrică ale căror tensiune și frecvență corespund indicațiilor de pe plăcuța de fabricație! Plăcuța de fabricație este aplicată pe corpul motor.
- Conectați aparatul numai la o priză cu împământare instalată corespunzător și nedeteriorată.
- Bolul de mixare trebuie să fie poziționat pe o suprafață stabilă și plană atunci când utilizați aparatul.
- Aparatul și accesoriile sale nu trebuie amplasate pe o suprafață fierbinte sau în apropierea unei surse de căldură.
- Introduceți ștecărul în priză numai după ce accesoriile au fost complet asamblate și conectate la corpul motor.
- Nu lăsați niciodată aparatul nesupravegheat atunci când este pregătit pentru utilizare.
- După fiecare folosire, scoateți ștecărul din priză.
- Nu introduceți corpul motor în apă sau în alte lichide și nu îl curățați sub jet de apă.
- Asigurați-vă că nu picură apă pe cablul de alimentare sau pe ștecăr.
- Corpul motor nu trebuie curățat în mașina de spălat vase.
- Respectați indicațiile din secțiunea „Curățarea și îngrijirea”.



## Înainte de prima punere în funcțiune

- Îndepărtați toate materialele de ambalare de pe aparat înainte de prima utilizare a acestuia.
- Curățați temeinic aparatul și accesoriile înainte de prima utilizare (pentru aceasta se va consulta secțiunea „Curățarea și îngrijirea”).

## Alegerea bolurilor de mixare adecvate

Pe lângă vasele de mixare disponibile în comerț, sunt adecvate pentru mixare toate bolurile care sunt suficient de înalte pentru a se evita împrôscarea sau debordarea spumei în exces a compoziției.

## Timp de operare continuă (Timp OC)

Timpul OC indică durata de funcționare continuă permisă, astfel încât motorul să nu se supraîncălzească și să nu se deterioreze. După timpul OC indicat, aparatul trebuie să rămână oprit pentru un anumit timp, astfel încât motorul să se poată răci.

În funcție de accesoriile utilizate, pentru aparat se aplică următorii timpi OC:

Accesorii	timp OC max. (interval de pornire/oprire)	
	Pornit	Oprit
Bagheta de pasare	30 sec.	3 min.
Aparat de mărunțit universal	15 sec.	3 min.

## Pregătirea accesoriilor

### Bagheta de pasare

Bagheta de pasare este montată complet. Nu este necesară asamblarea acesteia. Este interzisă dezasamblarea baghetei de pasare.

### Asamblarea aparatului de mărunțit (imaginea 2)



#### Avertizare!

Pericol de rănire din cauza cuțitelor ascuțite!

- Nu atingeți lamele cuțitelor.

- Așezați unitatea cuțitului pe știftul din vasul aparatului de mărunțit universal.
- Ritiți ușor unitatea cuțit până când poate fi apăsată până la capăt.
- Apoi rotiți unitatea cuțitului aproximativ un sfert de tură spre stânga sau spre dreapta, până când aceasta se blochează cu știftul.
- Puneți capacul pe vas astfel încât marginea exterioară a capacului să se sprijine pe marginea superioară a vasului.
- Înainte de a lucra cu aparatul de mărunțit universal, asigurați-vă întotdeauna că este închis corect capacul.
- Pentru a scoate unitatea cuțitului, scoateți mai întâi capacul.
- După aceea rotiți unitatea cuțitului cu aproximativ un sfert de tură spre stânga sau spre dreapta, până când eliberează de pe tijă și se poate trage ușor în sus.

## Punerea accesoriilor pe corpul motor



### Avertizare!

Pericol de rănire în cazul cuplării și pornirii accidentale a aparatului!

- Asigurați-vă că ștecărul este deconectat înainte de a asambla accesoriile pe corpul motor.

## Bagheta de pasare ( imaginea 3 )

- Introduceți corpul motor în bagheta de pasare astfel încât simbolul lacătului deschis de pe partea posterioară a corpului motor să se suprapună cu săgeata de pe accesoriu.
- Țineți ferm bagheta de pasare și rotiți corpul motor în sensul acelor de ceasornic până când simbolul lacătului închis se suprapune cu săgeata, iar componentele se fixează una în cealaltă cu un impuls ușor.
- Pentru a elibera corpul motor țineți ferm bagheta de pasare și rotiți corpul motor în sens invers acelor de ceasornic până când simbolul lacătului deschis se suprapune cu săgeata.
- Separați cele două componente.

## Aparat de mărunțit universal

Atunci când utilizați aparatul de mărunțit universal, corpul motor este doar pornit. Nu este necesară blocarea.

- Introduceți corpul motor în orificiul suportului aparatului de mărunțit universal.
- Rotiți corpul motor un pic înainte și înapoi până când alunecă complet în suport și se fixează cu acesta.
- Pentru a-l scoate, trageți corpul motor din suport.

## Pornirea ( imaginea 4 )

### Atenție!

Nu utilizați aparatul mult timp fără întrerupere. La anumite intervale lăsați aparatul să se răcească. În acest scop, țineți cont de secțiunea „Timp de operare continuă (timp OC)”.

### Atenție!

- Pentru a evita împrôșcarea compoziției introduceți bagheta de pasare în compoziție înainte de a porni aparatul.
- Opriți întotdeauna aparatul înainte de a scoate bagheta de pasare din compoziție.



### Avertizare!

Pericol de rănire în cazul cuplării și pornirii accidentale a aparatului!

- Introduceți ștecărul în priză numai după ce accesoriile au fost complet asamblate și conectate la corpul motor.

- Introduceți ștecărul într-o priză instalată în mod corespunzător.
- Apăsând și ținând apăsată tasta  amestecare la viteză redusă ( imaginea 4/a ) sau tasta **TURBO** amestecare la viteză ridicată ( imaginea 4/b ) de pe corpul motor, aparatul este pornit și procesul de amestecare începe.
- Eliberați tasta pentru a-l opri.

## Pasare și mixarea

Bagheta de pasare este adecvată pentru pasarea și mixarea alimentelor moi, de exemplu a fructelor, fructelor de pădure, băuturilor pe bază de fructe, legumelor fierte etc.

- Mărunțiți ingredientele în bucăți mai mari (bucăți de 1 - 2 cm).
- Umpleți bolul de mixare maxim până la 2/3.
- Asigurați-vă că ștecărul este scos din priză.
- Introduceți corpul motor pe bagheta și fixați-o prin rotire.
- Introduceți ștecărul în priză.
- Introduceți bagheta de pasare în compoziție.
- Țineți ferm bolul de mixare și aparatul.
- Începerea procesului de mixare se realizează prin apăsarea și menținerea apăsată a tastei .
- Alternativ, dacă doriți să măriți viteza, apăsați și mențineți apăsată tasta **TURBO**.
- Înainte de a scoate bagheta de pasare din compoziție, la finalul procesului de mixare eliberați mai întâi tasta pentru a opri aparatul.
- Scoateți ștecărul din priză imediat ce ați terminat de mixat.
- Detașați bagheta de pasare de pe corpul motor.

### Sugestie:

Pentru a lucra cât mai bine amestecul:

- mișcați mixerul vertical în sus și în jos ușor în timp ce amestecați.
- lucrați cu impulsuri: Pasați pentru 2-3 secunde și opriți dispozitivul din nou. Repetați acest proces până când amestecul a atins consistența dorită.

## Mărunțirea și tocarea

Aparatul de mărunțit universal este adecvat pentru tocarea mărunță a alimentelor, precum morcovi, ceapă, migdale, salate de crudități, carne etc.



### Avertizare!

Pericol de rănire din cauza cuțitelor ascuțite!

- Nu atingeți lamele cuțitelor.

### Atenție!

Ingredientele foarte dure pot deteriora cuțitele.

- Nu introduceți alimente foarte dure, cum ar fi de ex. cuburi de gheață sau boabe de cafea în aparatul de mărunțit universal.
- Înainte de a toca carnea în tocător se vor îndepărta oasele.
- Așezați vasul tocătorului pe o suprafață curată și plană.
- Introduceți unitatea cuțit în recipient (consultați secțiunea „Pregătirea accesoriilor”).
- Pregătiți alimentele tăindu-le în bucăți mari (bucăți de 1-2 cm).
- Introduceți alimentele în vas.  
Cantitatea maximă:
  - cel mult până la marcajul MAX de pe recipient.
  - nu introduceți mai mult de 200 g.
- Așezați capacul pe vas.
- Asigurați-vă că este bine închis capacul pe vas.
- Asigurați-vă că ștecărul este scos din priză.
- Introduceți corpul motor în orificiul suportului aparatului de mărunțit universal.
- Rotiți corpul motor un pic înainte și înapoi până când alunecă complet în suport și se fixează cu acesta.

- Introduceți ștecărul în priză.
- Țineți recipientul aparatului de mărunțit universal cu o mână și corpul motor cu cealaltă mână.
- Începeți procesul de mărunțire prin apăsarea și menținerea apăsată a tastei .
- Dacă doriți să utilizați turajia maximă, puteți apăsa și menține apăsată tasta **TURBO**.
- Pentru a opri aparatul eliberați tasta la finalul procesului de mărunțire.
- Scoateți ștecherul din priză imediat după finalizarea mărunțirii.
- Îndepărtați mai întâi corpul motor și apoi deschideți capacul.

## Curățarea și îngrijirea



### Avertizare!

Pericol de electrocutare din cauza umezelii! Corpul motor

- nu se va introduce în apă;
- nu se va ține sub jet de apă;
- nu se curăță în mașina de spălat vase.

### Atenție!

Pentru a evita deteriorarea suprafețelor aparatului și ale accesoriilor, nu utilizați bureți abrazivi și nici substanțe de curățare abrazive.

## Curățarea corpului motor

- Asigurați-vă că ștecherul este scos din priză.
- Curățați corpul motor numai cu ajutorul unei lavete ușor umezite și apoi uscați-l temeinic.

## Curățarea accesoriilor

Bagheta de pasare cu accesoriu, precum și toate componentele aparatului de mărunțit universal trebuie curățate după fiecare utilizare cu apă caldă și puțin detergent.



### Avertizare!

Pericol de rănire din cauza cuțitelor ascuțite ale baghetei de pasare și aparatului de mărunțit universal.

- Nu curățați niciodată cuțitele doar cu mâinile, ci utilizați o perie.

### Atenție!

Accesoriile nu se vor curăța în mașina de spălat vase. Aceste piese nu sunt compatibile cu mașina de spălat vase.

### Atenție!

Nu scufundați în apă partea care conectează accesoriile la corpul motor. În caz contrar, apa poate pătrunde în lagăr și în piesele de antrenare și va scurta durata de viață a pieselor.

## Curățarea baghetei de pasare

- Curățați bagheta de pasare cu apă caldă și puțin detergent.
- La această operațiune nu se va introduce în apă partea cu care se cuplează bagheta de mixare la corpul motor.
- Curățați întotdeauna lamele cuțitului cu o perie.
- Apoi uscați bine toate componentele.

## Curățarea aparatului de mărunțit universal

- Nu introduceți în apă capacul aparatului de mărunțit universal.
- Curățați capacul numai cu o lavetă ușor umezită.
- Curățați vasul și unitatea cuțitului aparatului de mărunțit universal cu apă caldă și puțin detergent.
- Curățați întotdeauna lamele cuțitului aparatului de mărunțit universal cu o perie.
- Apoi uscați bine toate componentele.

## Curățare rapidă

**Sugestie:** Între etapele de preparare, bagheta de pasare poate fi curățată repede și simplu printr-o operațiune de curățare rapidă.

- Pentru aceasta umpleți pe jumătate bolul de mixare cu apă caldă.
- Țineți bagheta de pasare în apa din bolul de mixare.
- Apăsăți tasta  pentru câteva secunde. Reziduurile grosiere sunt desfăcute prin rotație.
- Puteți apoi să pregătiți imediat următoarele ingrediente.

## Depozitarea

- Curățați temeinic aparatul și accesoriile și lăsați toate componentele să se usuce complet înainte de a le depozita.
- Depozitați aparatul și accesoriile într-un loc curat, uscat și fără praf.

## Eliminarea

### Eliminarea ambalajului

Ambalajul produsului este fabricat din materiale reciclabile. Eliminați materialele de ambalare în conformitate cu marcajele acestora prin intermediul centrelor publice de colectare, respectiv în conformitate cu prevederile naționale specifice.

## Eliminarea aparatelor uzate



Atunci când nu mai doriți să utilizați aparatul electric, predați-l unui centru public de colectare a aparatelor electrice uzate. Aparatele electrice uzate nu trebuie în niciun caz aruncate în containerele pentru gunoi (a se vedea simbolul).

### Nu eliminați echipamentele electrice cu deșeurile menajere.

Conform directivei europene 2012/19/UE privind deșeurile de echipamente electrice și electronice și în sensul punerii în aplicare în legislația națională, echipamentele electrice uzate trebuie colectate separat și predate la un centru de reciclare care respectă cerințele de mediu.

Alternativa de reciclare la solicitarea restituirii: Alternativ la posibilitatea de restituire, proprietarul aparatului electric are obligația de a oferi asistență la reciclarea conform normelor aplicabile, în cazul transmiterii dreptului de proprietate. Echipamentul uzat poate fi predat în acest sens și unui centru de restituire care efectuează eliminarea în sensul legii naționale cu privire la economia circulară și gestionarea deșeurilor.

Nu sunt vizate accesoriile anexate la aparatele uzate și mijloacele auxiliare fără componente electrice.

### Indicații suplimentare privind eliminarea

Predați aparatul electric uzat fără a afecta re folosirea sau valorificarea a acestuia.

Aparatele electrice uzate pot conține substanțe poluante. În cazul manipulării necorespunzătoare sau deteriorării aparatului, cu ocazia valorificării ulterioare, aceste substanțe pot cauza probleme de sănătate sau infesta apa și solul.

## Date tehnice

---

Model	NN-HB-S1
Tensiunea	220-240 V~
Frecvența	50-60 Hz
Putere	250 W
Clasa de protecție	II 
Zgomot	83 dB(A)
Timp de operare continuă - Bagheta de pasare: - Aparat de mărun- țit universal	30 sec. pornit/ 3 min. oprit 15 sec. pornit/ 3 min. oprit



## Garanția

---

Kaufland acordă o garanție de 3 ani de la data cumpărării.

Sunt exceptate de la garanție daunele provocate ca urmare a nerespectării instrucțiunilor de folosire, utilizării abuzive, manipulării necorespunzătoare, reparațiilor neautorizate sau întreținerii și îngrijirii insuficiente.

## Vážená zákazníčka, vážení zákazník!

Blahoželáme Vám ku kúpe Vášho nového prístroja. Rozhodli ste sa pre výrobok s výborným výkonom za vynikajúcu cenu, ktorý vám prinesie veľa radosti.

Pred použitím prístroja sa oboznámte so všetkými pokynmi týkajúcimi sa obsluhy a bezpečnosti.

Prístroj používajte len predpísaným spôsobom a na účely, na ktoré je určený. Pri odovzdávaní prístroja tretej strane jej odovzdajte aj všetky podklady.

## Rozsah dodávky (obrázok 1)

- Pohonná jednotka (A)
- Mixér (B)
- Sekáčik potravín (C)
- Návod na obsluhu

Skontrolujte, či vám boli dodané všetky diely a či sa prístroj pri preprave nepoškodil.

Poškodený prístroj neuvádzajte do prevádzky!  
V prípade poškodenia sa obráťte na niektorú z pobočiek Kaufland.

## Bezpečnosť

Pred prvým použitím prístroja si pozorne prečítajte tento návod na obsluhu. Za účelom bezpečného používania dodržiavajte nasledujúce bezpečnostné pokyny.

### Symbols a ich význam



Prečítajte si návod na obsluhu!



Nebezpečenstvo zásahu elektrickým prúdom!



Všeobecný symbol nebezpečenstva!



Tento symbol označuje materiály a predmety, ktoré sú určené na to, aby prichádzali do kontaktu s potravinami.

## Použitie v súlade s určením

- Prístroj je určený výlučne na spracovávanie potravín v množstve obvyklom pre domácnosť.
- Prístroj nepoužívajte vo vonkajšom prostredí.
- Prístroj je určený len na používanie v domácnostiach. Nie je určený na používanie v obchodných prevádzkach.
- Prístroj používajte len na predpísané účely a s originálnym príslušenstvom. Každé iné použitie alebo zmeny na prístroji sú v rozpore s účelom použitia. Za škody vzniknuté následkom použitia v rozpore s určením alebo zlej obsluhy nepreberá predávajúci zodpovednosť.

## Bezpečnosť detí a osôb



### Výstraha!

Nebezpečenstvo udusení detí pri hre s obalovým materiálom!

- Obalový materiál vždy uschovávajte mimo dosahu detí.

- Tento prístroj nesmú používať deti.
- Držte spotrebič a šnúru mimo dosahu detí.
- Deti sa nesmú s prístrojom hrať, a preto musia byť pod dohľadom.
- Deti nesmú vykonávať čistenie a používateľskú údržbu.
- Prístroj môžu obsluhovať osoby so zníženými telesnými, zmyslovými alebo mentálnymi schopnosťami alebo nedostatkom skúseností, ak sú pod dohľadom alebo im boli poskytnuté inštrukcie týkajúce sa používania prístroja bezpečným spôsobom a porozumeli príslušným nebezpečenstvám.



## Všeobecná bezpečnosť

- Prístroj sa nesmie používať v prípade poškodenia sieťového kábla alebo krytu.
- V prípade poškodenia sieťového kábla ho smie vymeniť len autorizovaný servis, aby sa zabránilo nebezpečenstvu.
- Prístroj sa smie prevádzkovať len s dodanými dielmi príslušenstva.
- Ostré rotujúce nože z mixéra a sekáčika potravín môžu spôsobiť ťažké zranenia. Nikdy nesiahajte na nože. Nože nikdy nečistíte holými rukami, ale použite kefku.
- S ostrím noža zaobchádzajte opatrne, zvlášť pri vyberaní nožového nadstavca zo sekáčika potravín, pri vyprázdňovaní nádoby alebo pri čistení.
- Prístroj odpojte od sieťovej zásuvky, pokiaľ ho nechávate bez dozoru a pred zostavovaním, rozoberaním alebo čistením.
- Pred výmenou príslušenstva alebo prídavných dielov, ktoré sa počas prevádzky pohybujú, sa musí prístroj vypnúť a odpojiť od elektrickej siete.
- Pri nalievaní horúcich tekutín do mixovacej nádoby buďte opatrní, pretože vplyvom bezprostredne vystupujúcej pary môžu vystreknúť.
- Akékoľvek nesprávne použitie môže viesť k vážnym zraneniam.
- Nenechávajte prístroj v prevádzke dlho bez prerušenia. Nechajte ho medzitým vychladnúť. Dodržujte odsek „Krátky čas prevádzky (KB-čas)“.
- Prístroj zapájajte len do takého zdroja prúdu, ktorého napätie a frekvencia zodpovedajú údajom na typovom štítku! Typový štítok sa nachádza na pohonnej jednotke.
- Prístroj pripojte len do nepoškodenej, podľa predpisov inštalovanej zásuvky s ochranným kontaktom.
- Keď používate prístroj, mixovacia nádoba musí stáť na stabilnej, rovnej ploche.
- Prístroj a jeho príslušenstvo sa nikdy nesmú umiestňovať na horúcu plochu ani do blízkosti tepelného zdroja.
- Sieťovú zástrčku zastrčte do zásuvky až vtedy, keď je prístroj kompletne zložený.
- Keď je prístroj pripravený na prevádzku, nikdy ho nenechávajte bez dozoru.
- Po každom použití vytiahnite elektrickú zástrčku.
- Prístroj neponárajte do vody ani iných tekutín a nečistite ho pod tečúcou vodou.
- Zabezpečte, aby na sieťový kábel alebo sieťovú zástrčku nekvapkala voda.
- Prístroj sa nesmie umývať v umývačke riadu.
- Venujte pozornosť odseku „Čistenie a starostlivosť“.

## Pred prvým uvedením do prevádzky

- Pred prvým použitím odstráňte z prístroja všetky obalové materiály.
- Pred prvým použitím prístroj a príslušenstvo dôkladne vyčistite (pozrite odsek „Čistenie a starostlivosť“).

## Výber vhodných mixovacích nádob

Okrem štandardných nádob mixéra sú na mixovanie vhodné všetky nádoby, ktoré sú dostatočne vysoké, aby sa zabránilo striekaniu alebo pretečeniu mixovaného materiálu.

## Krátky čas prevádzky (KB-čas)

Krátky čas prevádzky uvádza, ako dlho môže prístroj zostať trvalo zapnutý, aby sa motor neprehrial a nepoškodil. Po uplynutí stanoveného času krátkej prevádzky musí prístroj zostať určitý čas vypnutý až do vychladnutia motora. Podľa použitého príslušenstva platia pre prístroj nasledujúce KB-časy:

Príslušenstvo	max. KB čas (čas ZAP/čas VYP)	
	Zap	Vyp
Mixér	30 sek.	3 min.
Sekáčik potravín	15 sek.	3 min.

## Príprava častí príslušenstva

### Mixér

Mixér je kompletne zmontovaný. Montáž nie je potrebná. Mixér sa nesmie demontovať.

## Zloženie sekáčika potravín (obrázok 2)



### Výstraha!

- Nebezpečenstvo poranenia na ostrých nožoch!
- Nedotýkajte sa čepelí nožov.

- Nasadte nožový nadstavec na kolík v nádobe sekáčika potravín.
- Nožový nadstavec trochu otočte, kým ho nebude možné zatlačiť až na doraz.
- Nožový nadstavec potom otočte smerom dole a o štvrt otáčky doľava alebo doprava, kým nebude nožový nadstavec s kolíkom uzamknutý.
- Položte kryt na nádobu tak, že vonkajšia hrana krytu bude v jednej rovine s horným okrajom nádoby.
- Pred prácou so sekáčikom potravín sa vždy presvedčte, že je riadne uzavreté veko.
- Najskôr odstráňte veko a vyberte nožový nadstavec.
- Nožový nadstavec otočte asi o štvrt otáčky doľava alebo doprava, kým sa neuvolní z čapu a nebude sa dať ľahko vybrať smerom nahor.

## Nasadenie dielov príslušenstva na ručný prístroj



### Výstraha!

- Nebezpečenstvo úrazu pri náhodnom zapnutí a spustení prístroja!
- Skôr ako budete prístroj skladať, ubezpečte sa, že zástrčka nie je zasunutá v zásuvke.

## Mixér (obrázok 3)

- Nasadte pohonnú jednotku na mixér tak, aby symbol otvoreného zámku na zadnej strane pohonnej jednotky ukazoval na šípku na príslušenstve.

- Držte ponorný mixér pevne a otočte ručný prístroj v smere chodu hodinových ručičiek, až symbol zavretého zámku ukáže na šípku, a zaistíte diely do seba miernym trhnutím.
- Na uvoľnenie ručného prístroja držte pevne ponorný mixér a otočte prístroj proti smeru chodu hodinových ručičiek, až symbol otvoreného zámku ukáže na šípku.
- Obidva diely od seba oddelte.

### Sekáčik potravín

Pri použití sekáčika potravín sa pohonná jednotka len nasadí. Nepožaduje sa žiadne zablokovanie.

- Nasadte pohonnú jednotku do otvoru na nastavci sekáčika potravín.
- Pohonnou jednotkou trochu otáčajte, pokým úplne nezapadne do nastavca a jasne sa uzavrie.
- Na odobratie vytiahnite pohonnú jednotku von z nastavca.

### Zapnutie (obrázok 4)

#### Pozor!

Nenechávajte prístroj v prevádzke dlho bez prerušenia. Nechajte ho medzitým vychladnúť. Dodržujte odsek „Krátky čas prevádzky (KB-čas)“.

#### Pozor!

- Aby ste zabránili vystreknutiu mixovaných potravín, pred zapnutím prístroja najprv ponorte ponorný mixér do mixovaného materiálu.
- Pred vytiahnutím ponorného mixéra z mixovaného materiálu prístroj vypnite.



#### Výstraha!

Nebezpečenstvo úrazu pri náhodnom zapnutí a spustení prístroja!

- Sieťovú zástrčku zastrčte do zásuvky až vtedy, keď je prístroj kompletne zložený.
- Sieťovú zástrčku zasunite do predpisovo inštalovanej zásuvky s ochranným kontaktom.
- Stlačením a podržaním tlačidla  s nižším počtom otáčok (obrázok 4/a) alebo tlačidla **TURBO** s vyšším počtom otáčok (obrázok 4/b) na pohonnej jednotke sa prístroj zapne a spustí sa proces miešania.
- Na vypnutie uvoľnite tlačidlo.

### Mixovanie a miešanie

Ponorný mixér je vhodný na miešanie a mixovanie mäkkých potravín, ako je napríklad ovocie, bobuloviny, ovocné nápoje, varená zelenina atď.

- Jednotlivé prísady nakrájajte na 1 – 2 cm veľké kúsky.
- Naplňte mixovaciu nádobu mixovaným materiálom maximálne do 2/3.
- Uistite sa, že zástrčka je zo zásuvky vytiahnutá.
- Zasuňte pohonnú jednotku na mixér a pevne ju otočte.
- Zasuňte sieťovú zástrčku do zásuvky.
- Ponorte mixér do mixovanej hmoty.
- Mixovaciu nádobu a prístroj držte pevne.
- Mixovanie spustíte tak, že stlačíte tlačidlo  a podržíte ho stlačené.
- Ak chcete zvýšiť počet otáčok, môžete prípadne stlačiť a podržať tlačidlo **TURBO**.
- Na konci mixovacieho procesu pustite najskôr tlačidlo, aby sa prístroj vypol, až potom vyberte mixér z hmoty.

- Vytiahnite sieťovú zástrčku zo zásuvky, hneď ako ukončíte mixovanie.
- Odstráňte mixér z pohonnej jednotky.

### Tip:

Pre najlepšie možné spracovanie hmoty:

- tyčovým mixérom počas mixovania zľahka pohybuje nahor a do strany.
- práca s impulzmi: Mixujte 2-3 sekundy a prístroj znovu vypnite. Tento postup opakujte, až kým mixovaná hmota nedosiahne želatú konzistenciu.

## Sekanie na drobno a krájanie

Sekáčik potravín je vhodný na nasekanie potravín nadrobno, napr. mrkvy, cibule, mandlí, surového šalátu, mäsa atď.



### Výstraha!

Nebezpečenstvo poranenia na ostrých nožoch!

- Nedotýkajte sa čepelí nožov.

### Pozor!

Veľmi tvrdé prísady môžu poškodiť čepele nožov.

- Tvrdé prísady, ako napr. kocky ľadu alebo kávové zrná nedávajte do sekáčika potravín.
  - Keď v sekáčiku potravín krájate mäso, odstráňte predtým všetky kosti.
- 
- Položte nádobu multifunkčného mixéra na čistú a stabilnú plochu.
  - Nasadte nožový nadstavec do nádoby (viď odstavec „Pripraviť príslušenstvo“).
  - Pripravte potraviny tak, že ich najprv nakrájate na väčšie kúsky (veľké 1-2 cm).
  - Vložte potraviny do nádoby.  
Maximálne množstvo:
    - najviac po značku MAX na nádobe.
    - neplňte viac ako 200 g.

- Položte kryt na nádobu.
- Presvedčte sa, že kryt sa uzavrie v jednej rovine s nádobou.
- Uistite sa, že zástrčka je zo zásuvky vytiahnutá.
- Nasadte pohonnú jednotku do otvoru na nadstavci sekáčika potravín.
- Pohonnou jednotkou trochu otáčajte, pokým úplne nezapadne do nadstavca a jasne sa uzavrie.
- Zasuňte sieťovú zástrčku do zásuvky.
- Jednou rukou pevne držte nádobu sekáčika potravín a s druhou rukou držte pohonnú jednotku.
- Sekanie nadrobno spustíte tak, že stlačíte tlačidlo  a podržte ho stlačené.
- Ak potrebujete maximálnu rýchlosť, môžete prípadne stlačiť a podržať tlačidlo **TURBO**.
- Na konci sekania tlačidlo pustite, aby sa spotrebič vypol.
- Ak ste so sekaním skončili, vytiahnite zástrčku zo zásuvky.
- Najprv odstráňte pohonnú jednotku a potom otvorte kryt.

## Čistenie a starostlivosť



### Výstraha!

Nebezpečenstvo zasiahnutia elektrickým prúdom následkom vlhkosti!  
Ručný prístroj

- neponárajte do vody;
- nedržte pod tečúcou vodou;
- nečistite v umývačke riadu.

### Pozor!

Nepoužívajte špongie s drsnou stranou ani abrazívne čistiace prostriedky, aby ste nepoškodili povrch prístroja a dielov príslušenstva.

## Čistenie prístroja

- Uistite sa, že je sieťová zástrčka vytiahnutá zo zásuvky.
- Prístroj čistite len jemne navlhčenou handričkou, a potom ho dôkladne utrite dosucha.

## Čistenie dielov príslušenstva

Mixér s nastavcom aj všetky časti sekáčika potravín by ste mali čistiť po každom použití.



### Výstraha!

Nebezpečenstvo zranenia ostrými nožmi mixéra a sekáčika potravín.

- Nože nikdy nečistite holými rukami, ale použite kefku.

### Pozor!

Diely príslušenstva nečistite v umývačke riadu. Tieto diely nie sú vhodné do umývačky.

### Pozor!

Nadstavce, s ktorými sú diely príslušenstva pripojené na pohonnú jednotku, neponárajte do vody. Inak môže vniknúť do ložísk a súčastí prevodu voda a skrátiť životnosť dielov.

## Čistenie mixéra

- Očistite ponorný mixér teplou vodou s trochou prostriedku na umývanie.
- Stranu, ktorou je mixér pripojený na ručný prístroj, neponárajte do vody.
- Ostrie nožov mixéra vyčistite vždy kefou.
- Všetky diely nechajte dobre vyschnúť.

## Čistenie sekáčika potravín

- Kryt sekáčika potravín neponárajte do vody.
- Kryt vyčistite len ľahko navlhčenou handričkou.
- Nádobu a nožový nastavtec sekáčika potra-

vín vyčistíte teplou vodou s trochou umývačieho prostriedku.

- Ostrie nožov sekáčika potravín vyčistite vždy kefou.
- Všetky diely nechajte napokon dobre vyschnúť.

## Rýchle čistenie

### Tip:

Vďaka rýchlemu čisteniu môžete ľahko a rýchlo vyčistiť ponorný mixér medzi dvomi pracovnými postupmi.

- Naplňte mixovaciu nádobu do polovice teplou vodou.
- Držte ponorný mixér vo vode v mixovacej nádobe.
- Stlačte na pár sekúnd tlačidlo . Rotáciou sa uvoľnia hrubé zvyšky.
- Nakoniec môžete ihneď pripraviť ďalšie prírody.

## Skladovanie

- Pred odložením prístroj a príslušenstvo dôkladne vyčistite a všetky časti nechajte úplne vyschnúť.
- Skladujte prístroj a príslušenstvo na čistom, suchom a bezprašnom mieste.

## Likvidácia

### Likvidácia obalu

Obal výrobku je vyrobený z materiálov vhodných na recykláciu. Obalové materiály odstráňte v súlade s ich označením v rámci verejných zberných dvorov, resp. podľa miestnych predpisov.

## Likvidácia starého prístroja

 Ak už elektrický prístroj ďalej nepoužívate, bezplatne ho odovzdajte vo verejnom zbernom dvore pre staré elektrické prístroje. Elektroprístroje po životnosti sa v žiadnom prípade nesmú dostať do smetných nádob na komunálny odpad (pozrite symbol).

### Elektrické prístroje neodhadzujte do odpadu z domácností.

Podľa Európskej smernice 2012/19/EÚ o odpade z elektrických a elektronických použitých prístrojov a jej implementácie do národných právnych predpisov sa staré elektrické prístroje musia zbierať osobitne a posielajú sa na recykláciu šetrnú k životnému prostrediu.

Alternatíva recyklácie k požiadavke vrátenia: Majiteľ elektrického prístroja sa zaväzuje alternatívne namiesto vrátenia k spolupráci pri primeranom zužitkovaní v prípade vzdania sa vlastníctva. Na tento účel môže byť starý prístroj odovzdaný aj do zberného miesta, ktoré zneškodňuje v súlade s národnými zákonmi o recyklácii a odpade.

Diely príslušenstva a pomôcky bez elektrických komponentov pridané k starým prístrojom sa toho netýkajú.

### Ďalšie pokyny k likvidácii

Váš starý elektrický prístroj odovzdajte tak, aby nebola ovplyvnená jeho ďalšia recyklácia. Staré elektrické prístroje môžu obsahovať škodlivé látky. Pri nesprávnej manipulácii alebo poškodení prístroja môžu tieto pri jeho neskoršej recyklácii spôsobiť ujmu na zdraví alebo znečistiť vodné toky či pôdu.

## Technické údaje

Model	NN-HB-S1
Napätie	220 - 240 V~
Frekvencia	50 - 60 Hz
Príkon	250 W
Trieda ochrany	II 
Hluk	83 dB(A)
Krátky čas prevádzky	
- Mixér:	30 sek. zap / 3 min. vyp
- Sekáčik potravín:	15 sek. zap/3 min. vyp



## Záruka

Kaufland vám poskytuje záruku 3 roky, ktorá začína plynúť dňom kúpy.

Zo záruky sú vylúčené poškodenia, ktoré boli spôsobené nerešpektovaním pokynov v návode na obsluhu, nesprávnym používaním, neodborným zaobchádzaním, samovoľnými opravami alebo nedostatočnou údržbou a starostlivosťou.

## Уважаеми клиенти,

Поздравяваме Ви с покупката на Вашия нов уред. Избрали сте продукт с прекрасно съотношение цена/качество, който ще Ви доставя много радости.

Преди да използвате уреда, запознайте се с всички инструкции за обслужване и безопасност.

Използвайте уреда само според описанието и за посочените области на приложение. При предаване на уреда на трети лица предайте им и цялата му документация.

## Обхват на доставката (фиг. 1)

- Ръчен уред (А)
- Пюрираща приставка (В)
- Чопър (С)
- Инструкция за употреба

Проверете дали са налице всички части и дали по уреда няма повреди от транспортирането.

Не пускайте в експлоатация повреден уред! При повреда, моля, обръщайте се към филиал на Kaufland.

## Безопасност

Преди да използвате уреда за първи път, прочетете внимателно следните инструкции за употреба.

За безопасна употреба следвайте указанията за безопасност по-долу.

### Символи и тяхното значение



Прочетете инструкцията за употреба!



Опасност от електрическо напрежение!



Общ символ за опасност!



Този символ обозначава материали и предмети, които са предназначени за контакт с хранителни продукти.

## Употреба по предназначение

- Уредът е предназначен за обработка на хранителни продукти в обичайни за домакинството количества.
- Не използвайте уреда на открито.
- Уредът е предназначен само за домашна употреба. Той не е предвиден за промишлено приложение.
- Използвайте уреда само за описаното приложение и с оригиналните принадлежности. Всяка друга употреба или изменение се смятат за несъответстващи на предназначението. Не се поема отговорност за щети, причинени от употреба, несъответстваща на предназначението, или неправилно обслужване.

## Безопасност на деца и хора



### Предупреждение!

- Съществува опасност от задушаване на децата при игра с опаковката!
- Непременно дръжте опаковъчния материал далеч от деца.

- Този уред не бива да се използва от деца.
- Уредът и хранващият кабел трябва да се държат извън обсега на деца.
- Деца не трябва да си играят с уреда и затова трябва да бъдат наблюдавани.
- Почистването и поддръжката на този уред не трябва да се извършват от деца.
- Хора с намалени физически, сензорни или умствени способности или такива, които нямат опит и/или познания, могат да използват уреда само ако бъдат наблюдавани или са получили инструкции за използването на уреда по безопасен начин и са разбрали опасностите, произтичащи от него.

## Общи инструкции за безопасност

- Уредът не трябва да се използва, ако са повредени хранващият кабел или корпусът.
- Ако хранващият кабел е повреден, той може да бъде заменен само от оторизиран сервиз, за да се предотвратят опасности.
- Уредът трябва да се използва само с доставените с уреда принадлежности.
- Острите, въртящи се ножове на пюриращата приставка и на чопъра може да причинят тежки наранявания. Никога не хващайте ножовете. Никога не почиствайте ножовете с голи ръце, а използвайте четка.



- Внимавайте при работа с остриетата, особено при изваждането на приставката с ножове от чопъра, при изпразване на съда или при почистване.
- Уредът трябва винаги да се изключва от мрежата при липса на надзор и преди сглобяване, разглобяване или почистване.
- Преди замяната на принадлежности или допълнителни части, които се движат при работа, уредът трябва да се изключи и щепселът му да се извади от контакта на електрическата мрежа.
- Бъдете предпазливи, когато в смесителния съд се наливат горещи течности, тъй като те може да се разпръснат чрез непосредствено излизащата пара.
- Всяка употреба не по предназначение може да доведе до тежки наранявания.
- Уредът не трябва да работи непрекъснато за по-дълго време. Оставете го да се охлажда за кратки периоди от време. За тази цел спазвайте указанията в раздел „Кратко работно време (КР време)“.
- Свързвайте уреда само към електрозахранване, чиито напрежение и честота съответстват на данните от типовия етикет! Типовият етикет се намира на ръчния уред.
- Свързвайте уреда само към безопасен контакт, който не е повреден и е инсталиран в съответствие с изискванията.
- При употреба на уреда смесителният съд трябва да е поставен върху стабилна и равна повърхност.
- Уредът и неговите принадлежности не трябва да се поставят върху гореща повърхност или в близост до източник на топлина.
- Включете щепсела в контакта едва след като принадлежностите са напълно сглобени и свързани с ръчния уред.
- Не оставяйте уреда без надзор, докато работи или докато е свързан към електрическата мрежа.
- Изваждайте щепсела след всяка употреба.
- Не потапяйте ръчния уред във вода или в други течности и не го почиствайте под течаща вода.
- Уверете се, че върху захранващия кабел или щепсела не капе вода.
- Ръчният уред не трябва да се почиства в съдомиялна машина.
- Спазвайте инструкциите в раздел „Почистване и поддръжка“.

## Преди първото пускане в експлоатация

- Преди първата употреба отстранете всички опаковъчни материали от уреда.
- Преди първа употреба почистете внимателно уреда и принадлежностите (вижте раздел „Почистване и поддръжка“).

## Избор на подходящи смесителни съдове

Освен стандартните смесителни купи за смесване са подходящи всички съдове, които са достатъчно високи, за да се избегне разпръскването или преливането на сместа.

## Кратко работно време (КР време)

КР времето посочва колко дълго може да остане включен даден уред без прекъсване, за да не прегрее и да не се повреди моторът му. След посоченото КР време уредът трябва да остане изключен дотогава, докато моторът се охлади.

Според използваните принадлежности за уреда важат следните КР времена:

Принадлежност	макс. КР време (време на включване/изключване)	
	Вкл.	Изкл.
Пюрираща приставка	30 сек	3 мин
Чопър	15 сек	3 мин

## Подготовка на принадлежностите

### Пюрираща приставка

Пюриращата приставка е напълно монтирана. Не е необходимо сглобяване. Пюриращата приставка не трябва да се разглобява.

### Сглобяване на чопъра (фиг. 2)



#### Предупреждение!

Опасност от нараняване с остър нож!

- Не докосвайте острието на ножа.

- Поставете приставката с ножове върху щифта в съда на чопъра.
- Леко завъртете приставката с ножове, докато се застопори.
- След това завъртете приставката с ножове на около една четвърт оборот наляво или надясно, докато не се фиксира с щифта.
- Поставете капака върху съда така, че външният ръб на капака да легне плътно върху горния ръб на съда.
- Преди работа с чопъра винаги се уверявайте, че капакът е правилно затворен.
- За сваляне на приставката с ножове първо свалете капака.
- След това завъртете на около една четвърт оборот наляво или надясно приставката с ножове, докато не се освободи от щифта, и леко я свалете нагоре.

## Поставяне на принадлежностите към ръчния уред



### Предупреждение!

Опасност от нараняване при включване и стартиране на уреда по погрешка!

- Преди свързването на уреда с принадлежността се уверете, че щепселът е изваден от контакта на електрическата мрежа.

## Пюрираща приставка (фиг. 3)

- Поставете ръчния уред в пюриращата приставка така, че символът с отворен катинар от задната страна на ръчния уред да сочи към стрелката върху принадлежността.
- Задръжте пюриращата приставка и завъртете ръчния уред по посока на часовниковата стрелка, докато символът със затворен катинар не посочи към стрелката и частите не се фиксират с леко натискане една в друга.
- За да освободите ръчния уред, хванете здраво пюриращата приставка и завъртете ръчния уред в посока, обратна на часовниковата стрелка, докато символът с отворен катинар не посочи към стрелката.
- Извадете двете части една от друга.

## Чопър

При използване на чопъра ръчният уред само се поставя. Не е необходимо фиксиране.

- Поставете ръчния уред в отвора на приставката на чопъра.
- Леко завъртете ръчния уред, докато се плъзне напълно в приставката и легне в мястото.

- За сваляне извадете ръчния уред от приставката.

## Включване (фиг. 4)

### Внимание!

Уредът не трябва да работи непрекъснато за по-дълго време. Оставете го да се охлажда за кратки периоди от време. За тази цел спазвайте указанията в раздел „Кратко работно време (КР време)“.

### Внимание!

- За да избегнете разпръскване на сместа, първо потопете пюриращата приставка в сместа, преди да включите уреда.
- Винаги първо изключвайте уреда, преди да извадите пюриращата приставка от сместа.



### Предупреждение!

Опасност от нараняване при включване и стартиране на уреда по погрешка!

- Включете щепсела в контакта едва след като принадлежностите са напълно сглобени и свързани с ръчния уред.
- Пъхнете щепсела в безопасен контакт, монтиран в съответствие с изискванията.
- Чрез натискане или задържане на бутона  с ниски обороти (фиг. 4/a) или бутона **TURBO** с високи обороти (фиг. 4/b) на ръчния уред уредът се включва и смесването стартира.
- За изключване отпуснете бутона.

## Пюриране и смесване

Пюриращата приставка е подходяща за пюриране и смесване на меки хранителни продукти, като например плодове, горски плодове, плодови напитки, варени зеленчуци и т. н.

- Раздробявайте по-големите парчета (по 1 – 2 см на парче).
- Напълнете смесителния съд най-много на 2/3 от обема му.
- Уверете се, че щепселът е изваден от контакта.
- Вкарайте ръчния уред в пюриращата приставка и затегнете.
- Включете щепсела в контакта.
- Потопете пюриращата приставка в сместа.
- Дръжте здраво смесителния съд и уреда.
- Започнете да смесвате, като за целта натиснете и задръжте бутона .
- Ако искате да повишите оборотите, можете като алтернатива да натиснете и задръжите бутона **TURBO**.
- Като приключите със смесването, първо освободете бутона, за да изключите уреда, и едва тогава извадете пюриращата приставка от сместа.
- Извадете щепсела от контакта, когато приключите със смесването.
- Свалете пюриращата приставка от ръчния уред.

### Съвет:

- За най-добра обработка на сместа:
- по време на смесването леко движете пастора с чопър нагоре и надолу.
  - работа с импулси: Пюрирайте 2 – 3 секунди и изключете уреда. Повторете този процес, докато сместа достигне желаната консистенция.

## Нарязване и кълцане

Чопърът е подходящ за ситно накълцване на хранителни продукти, като например моркови, лук, бадеми, салати от сурови зеленчуци, месо и т.н.



### Предупреждение!

- Опасност от нараняване с остри ножове!
- Не докосвайте ножовете на пюриращата приставка.

### Внимание!

Много твърдите съставки могат да повредят острието на ножа.

- Не слагайте твърди съставки, като например кубчета лед или зърна кафе в чопъра.
  - Когато кълцате месо в чопъра, преди това отстранете всички кости.
- 
- Поставете съда на чопъра върху стабилна и равна повърхност.
  - Поставете приставката с ножове в съда (вижте раздел „Подготовка на принадлежностите“).
  - Предварително обработете хранителния продукт, като нарежете на ситно по-големите парчета (по 1-2 см на парче).
  - Сложете хранителния продукт в съда. Максимален капацитет:
    - най-много до обозначението MAX на съда.
    - да не се пълни с повече от 200 г.
  - Поставете капака върху съда.
  - Уверете се, че капакът е плътно затворен по съда.
  - Уверете се, че щепселът е изваден от контакта.
  - Поставете ръчния уред в отвора на приставката на чопъра.

- Леко завъртете ръчния уред, докато се плъзне напълно в приставката и легне в мястото.
- Включете щепсела в контакта.
- Дръжте здраво с една ръка съда на чопъра, а с другата ръка ръчния уред.
- Започнете рязането, като за целта натиснете и задържите бутона .
- Ако искате най-високата скорост, можете като алтернатива да натиснете и да задържите бутона **TURBO**.
- В края на процеса на рязане освободете бутона, за да изключите уреда.
- Извадете щепсела от контакта веднага щом сте готови с рязането.
- Първо свалете ръчния уред и след това отворете капака.

## Почистване и поддръжка



### Предупреждение!

При влага има опасност от токов удар! Ръчният уред

- не трябва да се потапя във вода;
- не трябва да се държи под течаща вода;
- не трябва да се почиства в съдомиялна машина.

### Внимание!

Не използвайте абразивни гъби, нито абразивни почистващи препарати, за да не повредите повърхностите на уреда и неговите принадлежности.

## Почистване на ръчния уред

- Уверете се, че щепселът е изваден от контакта.
- Почиствайте ръчния уред само с леко влажна кърпа и след това внимателно го подсушете.

## Почистване на принадлежностите

След всяка употреба пюриращата приставка и всички части на чопъра трябва да се почистват.



### Предупреждение!

Опасност от нараняване с острия нож на пюриращата приставка и на чопъра.

- Никога не почиствайте ножовете с голи ръце, а използвайте четка.

### Внимание!

Принадлежностите не трябва да се почистват в съдомиялна машина. Частите не са подходящи за съдомиялни машини.

### Внимание!

Не потапяйте във вода приставките, с които принадлежностите се свързват към ръчния уред. В противен случай може вода да проникне в лагера и в частите на трансмисията и да се съкрати периодът на експлоатация на принадлежностите.

## Почистване на пюриращата приставка

- Почиствайте пюриращата приставка с топла вода и малко препарат за почистване на съдове.
- Въпреки това не потапяйте във вода страната, с която пюриращата приставка се свързва към ръчния уред.
- Винаги почиствайте остриетата на пюриращата приставка с четка.
- Накрая подсушете добре всички части.

## Почистване на чопъра

- Не потапяйте капака на чопъра във вода.
- Почиствайте капака само с леко навлажнена кърпа.
- Почиствайте съда и приставката с ножове на чопъра с топла вода и малко препарат за почистване на съдове.
- Винаги почиствайте остриетата на чопъра с четка.
- Накрая подсушете добре всички части.

## Бързо почистване

**Съвет:** С помощта на бързото почистване можете бързо и лесно да почиствате пюриращата приставка между две използвания.

- За целта напълнете смесителния съд наполовина с топла вода.
- Задръжте пюриращата приставка във водата в смесителния съд.
- Натиснете бутона  за няколко секунди. Чрез завъртането грубите остатъци се отделят.
- Веднага след това можете да пригответе следващите съставки.

## Съхранение

- Преди да ги приберете, почистете основно уреда и принадлежностите му и ги оставете напълно да изсъхнат.
- Съхранявайте уреда и принадлежностите на чисто, сухо място без прах.

## Отстраняване на отпадъците

### Изхвърляне на опаковката

Опаковката на продукта е от рециклиращи се материали. Отстранявайте материалите на опаковката в съответствие с обозначението им на обществените места за събиране на отпадъци, респ. според изискванията във Вашата страна.

### Изхвърляне на стар уред



Ако не искате повече да използвате уреда, го предайте безплатно в пункт за събиране на стари електроуреди. В никакъв случай старите електроуреди не трябва да се изхвърлят в контейнера за общи отпадъци (вж. символа).

### Не изхвърляйте електроуреди с битовите отпадъци.

Според европейската Директива 2012/19/ЕС относно отпадъци от електрическо и електронно оборудване (ОЕЕО) и прилагането в националното право използваните електроуреди трябва да бъдат събирани разделно и рециклирани по щадящ околната среда начин.

Алтернатива за рециклиране на задължението за връщане:

Собственикът на електроуредата е задължен да съдейства за правилното му използване, в случай на смяна на собствеността, като алтернатива на връщането. Старият електроуред може да бъде предоставен на пункт за връщане, който изхвърля уреда съобразно националния закон за рециклиране на отпадъци и закона за управлението на отпадъците.

Това не засяга принадлежностите и приспособленията без електрически компоненти на старите електроуреди.

## Други указания за отстраняване

Предайте стария електроуред така, че да не бъде нарушена възможността за неговата повторна употреба или преработване.

Старите електроуреди могат да съдържат вредни вещества. При неправилна употреба или повреждане на уреда може впоследствие да възникнат щети за здравето или замърсяване на водите и почвите.

## Технически данни

Модел	NN-HB-S1
Напрежение	220 – 240 V~
Честота	50 – 60 Hz
Мощност	250 W
Клас на защита	II 
Шум	83 dB(A)
Кратко работно време	30 сек вкл./3 мин изкл.
– Пюрираща приставка:	15 сек вкл./3 мин изкл.
– Чопър:	



## Гаранция

Kaufland Ви дава гаранция от 3 години от датата на покупката.

Гаранцията не се отнася за щети, причинени от неспазване на инструкцията за употреба, злоупотреба, неправилно боравене, собственооръчни ремонти или недостатъчно обслужване и поддръжка.









**D**

### **Haben Sie Fragen zur Bedienung des Gerätes?**

Schnelle und kompetente Hilfe erhalten Sie über unsere kostenlose Service-Hotline:

☎ 08 00 / 1 52 83 52 (Kostenfrei aus dem deutschen Fest- und Mobilfunknetz)

[www.kaufland.de](http://www.kaufland.de)

**CZ**

### **Máte dotazy týkající se obsluhy zařízení?**

Rychlou a kompetentní pomoc získáte na naší bezplatné zákaznické lince:

☎ 800 165 894 (bezplatně z české pevné a mobilní sítě)

[www.kaufland.cz](http://www.kaufland.cz)

**HR**

### **Imate li pitanja vezano uz uređaj?**

Za brzu i stručnu pomoć nazovite našu službu za potrošače na besplatan broj:

☎ 0800 223 223 (besplatno iz hrvatske fiksne ili mobilne mreže)

[www.kaufland.hr](http://www.kaufland.hr)

**PL**

### **Czy masz pytania dot. działania tego urządzenia?**

Szybko i fachowo pomoc otrzymasz dzwoniąc na naszą bezpłatną infolinię:

☎ 800 300 062

[www.kaufland.pl](http://www.kaufland.pl)

**RO MD**

### **Aveți întrebări cu privire la utilizarea aparatului?**

Vă stăm la dispoziție prin asistența rapidă și competentă disponibilă gratuit prin hotline-ul nostru: RO: ☎ 0800 080 888 (număr apelabil doar din rețelele Orange, Vodafone, Telekom, Urc România și RCS&RDS)

MD: ☎ 0800 1 0800 (număr apelabil gratuit din orice rețea de telefonie din Moldova)

[www.kaufland.ro](http://www.kaufland.ro)

**SK**

### **Máte otázky týkajúce sa zariadenia?**

Rýchlu a odbornú pomoc získate na našej bezplatnej zákaznickej linke:

☎ 0800/15 28 35 (bezplatne z pevnej aj mobilnej siete)

[www.kaufland.sk](http://www.kaufland.sk)

**BG**

### **Имате ли въпроси относно използването на уреда?**

Бърза и компетентна помощ можете да получите по нашата безплатна сервизна гореща линия:

☎ 0800 12 220 (безплатно от цялата страна)

[www.kaufland.bg](http://www.kaufland.bg)

- D** Die aktuelle Bedienungsanleitung finden Sie auch unter: **www.kaufland.de**
- CZ** Aktuální návod k použití je možné nalézt také na adrese: **www.kaufland.cz**
- HR** Upute za uporabu možete potražiti i na adresi: **www.kaufland.hr**
- PL** Aktualną instrukcję obsługi można znaleźć również na stronie: **www.kaufland.pl**
- RO** **MD** Din acest moment puteți găsi instrucțiunile de utilizare și pe: **www.kaufland.ro**
- SK** Aktuálny návod na obsluhu je možné nájsť aj na adrese: **www.kaufland.sk**
- BG** Актуалното ръководство за употреба можете да намерите също на: **www.kaufland.bg**

Hersteller / Výrobce / Proizvođač / Producent /  
Producător / Výrobca / Производител:

Kaufland Stiftung & Co. KG, Rötelstr. 35,  
74172 Neckarsulm, Deutschland, Německo,  
Njemačka, Niemcy, Germania, Nemecko,  
Германия

Importator / Distributor MD: Kaufland SRL,  
str. Sfatul Țării, nr. 29, Chișinău, MD-2012,  
Republica Moldova

Дистрибутор: Кауфланд България ЕООД  
енд Ко КД, ул. Скопие 1А, 1233 София

Ursprungsland: China / Země původu: Čína /  
Zemlja podrijetla: Kina / Wyprodukowano  
w Chinach / Țara de origine: China / Krajina  
původu: Čína / Страна на произход: Китай



**NN-HB-S1**

788 / 1309036 / 3531150