



# STABMIXER HAND BLENDER

600 W

- D** Bedienungsanleitung
- CZ** Návod k obsluze
- HR** Upute za uporabu
- PL** Instrukcja obsługi
- RO** **MD** Instrucțiuni de folosire
- SK** Návod na obsluhu
- BG** Инструкция за употреба



STABMIXER | TYČOVÝ MIXÉR | ŠTAPNI MIKSER  
BLENDER RĘCZNY | MIXER VERTICAL | ПАСАТОР



www.luv.com  
ID 1419054741

- D** Klappen Sie vor dem Lesen die Seite mit den Abbildungen aus und machen Sie sich anschließend mit allen Funktionen des Gerätes vertraut.
- 
- CZ** Před čtením si otevřete stranu s obrázky a potom se seznámte se všemi funkcemi přístroje.
- 
- HR** Prije nego što pročitate tekst, otvorite stranicu sa slikama i upoznajte se na osnovu toga sa svim funkcijama uređaja.
- 
- PL** Przed przeczytaniem proszę rozłożyć stronę z ilustracjami, a następnie proszę zapoznać się z wszystkimi funkcjami urządzenia.
- 
- RO MD** Înainte de a citi instrucțiunile, priviți imaginile și familiarizați-vă cu toate funcțiile aparatului.
- 
- SK** Pred čítaním si odklopte stranu s obrázkami a potom sa oboznámte so všetkými funkciami prístroja.
- 
- BG** Преди да прочетете отворете страницата с фигурите и след това се запознайте с всички функции на уреда.

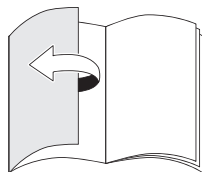
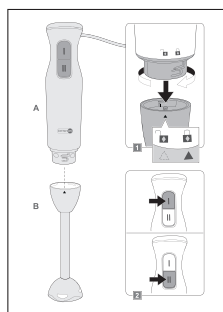

D	Bedienungs- und Sicherheitshinweise	4
CZ	Pokyny pro obsluhu a bezpečnostní pokyny	10
HR	Upute za uporabu i za Vašu sigurnost	16
PL	Wskazówki dotyczące obsługi i bezpieczeństwa	22
RO, MD	Instrucțiuni de utilizare și de siguranță	29
SK	Pokyny pre obsluhu a bezpečnostné pokyny	35
BG	Инструкции за употреба и безопасност	41

A

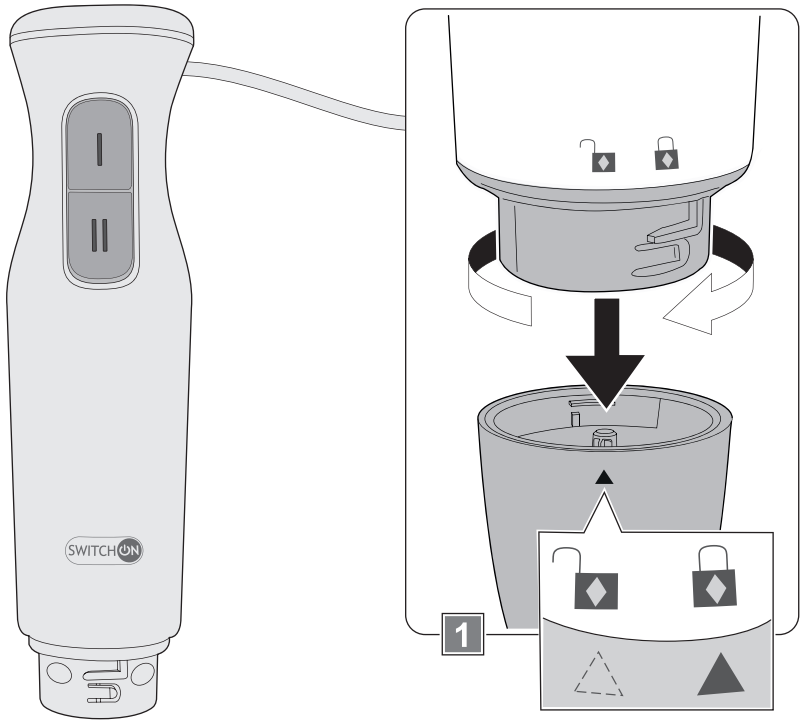

B

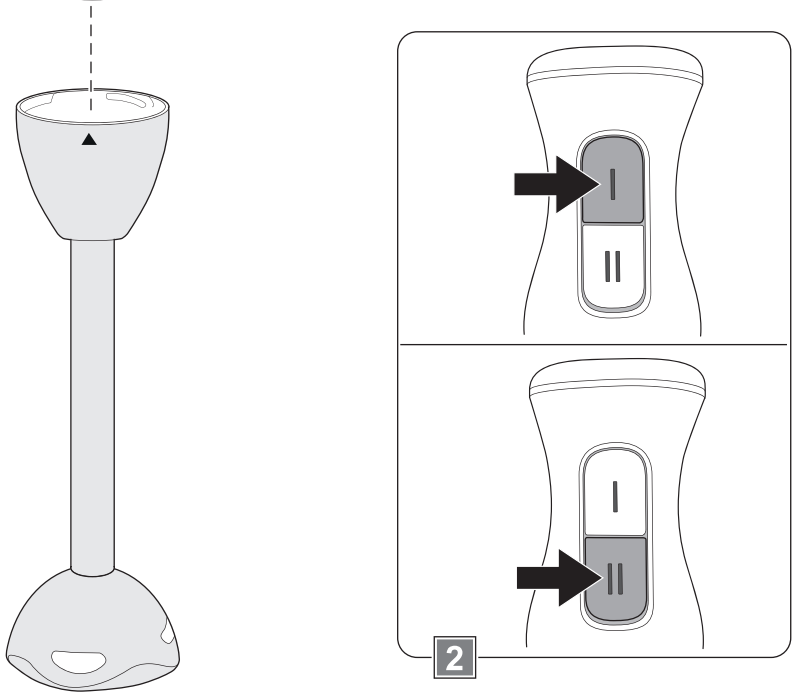

## **Sehr geehrte Kundin, sehr geehrter Kunde!**

---

Wir beglückwünschen Sie zum Kauf Ihres neuen Gerätes. Sie haben sich für ein Produkt mit hervorragendem Preis-/Leistungsverhältnis entschieden, das Ihnen viel Freude bereiten wird.

Machen Sie sich vor der Benutzung des Gerätes mit allen Bedienungs- und Sicherheitshinweisen vertraut.

Benutzen Sie das Gerät nur wie beschrieben und für die angegebenen Einsatzbereiche. Händigen Sie alle Unterlagen bei Weitergabe des Gerätes an Dritte mit aus.

## **Sicherheit**

---

Lesen Sie die folgenden Sicherheitshinweise sorgfältig, bevor Sie das Gerät zum ersten Mal verwenden.

Für einen sicheren Gebrauch, befolgen Sie alle nachfolgenden Sicherheitshinweise.

## **Bestimmungsgemäße Verwendung**

- Das Gerät ist ausschließlich für die Verarbeitung von Lebensmitteln in haushaltsüblichen Mengen bestimmt.
- Verwenden Sie das Gerät nicht im Freien.
- Das Gerät ist nur für den Einsatz in privaten Haushalten bestimmt. Es ist nicht für den gewerblichen Gebrauch vorgesehen.
- Benutzen Sie das Gerät nur für den beschriebenen Anwendungsbereich und mit dem originalen Zubehör. Jede andere Verwendung oder Veränderung des Gerätes gilt als nicht bestimmungsgemäß. Für aus bestimmungswidriger Verwendung oder falscher Bedienung entstandene Schäden wird keine Haftung übernommen.

## **Lieferumfang**

---

- Handgerät (A)
- Edelstahl-Pürierstab (B)
- Bedienungsanleitung

Kontrollieren Sie, ob alle Teile vorhanden sind und überprüfen Sie das Gerät auf Transportschäden.

Nehmen Sie ein beschädigtes Gerät nicht in Betrieb!

Im Schadensfall wenden Sie sich bitte an eine Kaufland-Filiale.

## Sicherheit von Kindern und Personen



### Warnung!

Erstickungsgefahr für Kinder beim Spielen mit Verpackungsmaterial!  
Verpackungsmaterial unbedingt von Kindern fernhalten.

- Das Gerät darf nicht von Kindern benutzt werden.
- Das Gerät und seine Anschlussleitung sind von Kindern fernzuhalten.
- Kinder dürfen nicht mit dem Gerät spielen.
- Reinigung und Benutzerwartung dürfen nicht von Kindern durchgeführt werden.
- Geräte können von Personen mit reduzierten physischen, sensorischen oder mentalen Fähigkeiten oder Mangel an Erfahrung und/oder Wissen benutzt werden, wenn sie beaufsichtigt oder bezüglich des sicheren Gebrauchs des Gerätes unterwiesen wurden und die daraus resultierenden Gefahren verstanden haben.

## Allgemeine Sicherheit

- Das Gerät darf nicht verwendet werden, wenn Netzkabel oder Gehäuse beschädigt sind.
- Ist das Netzkabel beschädigt, darf es nur durch eine autorisierte Reparaturdienststelle ersetzt werden, um Gefährdungen zu vermeiden.
- Das Gerät darf nur mit den mitgelieferten Zubehörteilen betrieben werden.
- Das scharfe, rotierende Messer des Pürierstabes kann zu schweren Verletzungen führen. Greifen Sie nie in das Messer. Reinigen Sie das Messer nie mit bloßen Händen, sondern verwenden Sie eine Bürste.
- Gehen Sie mit den Messerklingen achtsam um, insbesondere beim Abnehmen und Einsetzen des Pürierstabes oder beim Reinigen.
- Das Gerät ist bei nicht vorhandener Aufsicht und vor dem Zusammenbau, dem Auseinandernehmen oder Reinigen stets vom Netz zu trennen.
- Vor dem Auswechseln von Zubehör und Zusatzteilen, die im Betrieb bewegt werden, muss das Gerät ausgeschaltet und vom Netz getrennt werden.
- Seien Sie vorsichtig, wenn heiße Flüssigkeiten in das Mixgefäß gegossen werden, da diese durch unvermittelt auftretenden Dampf herausspritzen können.
- Jeglicher Missbrauch kann zu schweren Verletzungen führen.
- Betreiben Sie das Gerät nicht längere Zeit ununterbrochen. Lassen Sie es zwischendurch abkühlen. Beachten Sie dazu den Abschnitt „Kurzbetriebszeit (KB-Zeit)“.

- Tauchen Sie das Handgerät nicht in Wasser oder in andere Flüssigkeiten und reinigen Sie es nicht unter fließendem Wasser.
- Stellen Sie sicher, dass kein Wasser auf das Netzkabel oder den Netzstecker tropft.
- Das Handgerät darf nicht im Geschirrspüler gereinigt werden.
- Beachten Sie den Abschnitt „Reinigen und Pflegen“.

### Sicherheit beim Anschließen

- Schließen Sie das Gerät nur an eine Stromversorgung an, deren Spannung und Frequenz mit den Angaben auf dem Typenschild übereinstimmen! Das Typenschild befindet sich an der Unterseite des Handgerätes.
- Schließen Sie das Gerät nur an eine unbeschädigte, vorschriftsmäßig installierte Schutzkontaktsteckdose an.

### Sicherheit während des Betriebes

- Das Mixgefäß muss auf einer stabilen, ebenen Fläche stehen, wenn Sie das Gerät verwenden.
- Das Gerät und sein Zubehör dürfen nicht auf einer heißen Fläche oder in der Nähe einer Wärmequelle abgelegt werden.
- Stecken Sie den Netzstecker erst dann in die Steckdose, wenn die Zubehörteile komplett zusammengebaut und mit dem Handgerät verbunden sind.
- Lassen Sie das Gerät nie unbeaufsichtigt, solange es betriebsbereit ist.
- Ziehen Sie nach jedem Gebrauch den Netzstecker.

### Sicherheit bei der Reinigung

- Schalten Sie das Gerät vor jeder Reinigung aus und trennen Sie es vom Stromnetz.

### Vor der ersten Inbetriebnahme

- Entfernen Sie vor dem ersten Gebrauch alle Verpackungsmaterialien vom Gerät.
- Reinigen Sie das Gerät und das Zubehör vor der ersten Benutzung sorgfältig (siehe dazu Abschnitt „Reinigen und Pflegen“).

### Kurzbetriebszeit (KB-Zeit)

Die KB-Zeit gibt an, wie lange ein Gerät ununterbrochen eingeschaltet bleiben darf, damit der Motor nicht überhitzt und nicht beschädigt wird. Nach der angegebenen KB-Zeit muss das Gerät solange ausgeschaltet bleiben, bis der Motor auf Raumtemperatur abgekühlt ist. Je nach Geschwindigkeitseinstellung gelten für das Gerät folgende maximale Arbeitszyklen und KB-Zeiten:

Zubehör	Geschwindigkeit	max. Anzahl Arbeitszyklen	max. KB-Zeit (Ein-/Ausschaltzeit)		Danach abkühlen lassen
			Ein	Aus	
 Pürierstab	Taste I/Taste II	6 x	1 Min.	1 Min.	auf Raumtemperatur

## Stabmixer montieren (Bild 1)



### Warnung!

Verletzungsgefahr bei versehentlichem Einschalten und Anlaufen des Gerätes! Stellen Sie sicher, dass der Netzstecker ausgesteckt ist, bevor Sie das Handgerät mit dem Zubehörteil verbinden.

- Stecken Sie das Handgerät so auf den Pürierstab, dass das geöffnete Schloss-Symbol an der Rückseite des Handgerätes auf den Pfeil am Pürierstab zeigt.
- Halten Sie den Pürierstab fest und drehen Sie das Handgerät im Uhrzeigersinn, bis das geschlossene Schloss-Symbol auf den Pfeil zeigt und die Teile mit einem leichten Ruck ineinander einrasten.
- Um das Handgerät zu lösen, halten Sie den Pürierstab fest und drehen das Handgerät entgegen dem Uhrzeigersinn, bis das geöffnete Schloss-Symbol auf den Pfeil zeigt.
- Ziehen Sie beide Teile auseinander.

## Auswahl geeigneter Mixgefäße

Neben handelsüblichen Mixbechern eignen sich zum Mixen alle Gefäße, die hoch genug sind, um ein Herausspritzen oder Übersäumen des Mixgutes zu vermeiden.

## Einschalten und Drehzahl regeln (Bild 2)

### Achtung!

Betreiben Sie das Gerät nicht längere Zeit ununterbrochen. Lassen Sie es zwischendurch abkühlen. Beachten Sie dazu den Abschnitt „Kurzbetriebszeit (KB-Zeit)“.

### Achtung!

- Um das Herausspritzen von Mixgut zu vermeiden, tauchen Sie den Pürierstab zuerst in das Mixgut ein, bevor Sie das Gerät einschalten.
- Schalten Sie das Gerät immer zuerst aus, bevor Sie den Pürierstab aus dem Mixgut herausnehmen.
  - Durch Drücken und Festhalten einer der Tasten I oder II am Handgerät wird das Gerät eingeschaltet und der Mixvorgang gestartet.
    - Taste I: für langsamere Drehzahl
    - Taste II: für schnellere Drehzahl
  - Lassen Sie zum Ausschalten die Taste los.

## Pürieren und mixen

Der Pürierstab eignet sich für das Pürieren und Mixen von weichen Lebensmitteln wie z. B. Obst, Beeren, Fruchtr Getränken, gekochtem Gemüse, usw.

- Zerkleinern Sie größere Stücke (in 1-2 cm Stücke).
- Befüllen Sie das Mixgefäß maximal bis zu 2/3 mit dem Mixgut.

### Hinweis:

Beim Mixen von Flüssigkeiten das Mixgefäß maximal bis zur Hälfte befüllen, damit die Flüssigkeit nicht aus dem Mixgefäß herausspritzt.

- Stellen Sie sicher, dass der Netzstecker ausgesteckt ist.
- Stecken Sie das Handgerät auf den Pürierstab und drehen Sie es fest.
- Stecken Sie den Netzstecker in die Steckdose.
- Tauchen Sie den Pürierstab in das Mixgut ein.

- Halten Sie das Mixgefäß und das Gerät fest.
- Starten Sie den Mixvorgang, indem Sie auf die Taste I drücken und diese gedrückt halten.
- Wenn Sie die höchstmögliche Drehzahl wünschen, können Sie alternativ die Taste II drücken und halten.
- Lassen Sie am Ende des Mixvorgangs zuerst die Taste los, um das Gerät auszuschalten und nehmen Sie erst danach den Pürierstab aus der Masse.
- Ziehen Sie den Netzstecker aus der Steckdose, sobald Sie den Mixvorgang beendet haben.
- Entfernen Sie den Pürierstab vom Handgerät.

Tip:

Für bestmögliches Durcharbeiten der Masse:

- den Stabmixer während des Mixens leicht auf- und abbewegen;
- mit Impulsen arbeiten: Pürieren Sie 2-3 Sekunden und schalten Sie das Gerät wieder aus. Wiederholen Sie diesen Vorgang, bis das Mixgut die gewünschte Konsistenz erreicht hat.

## Reinigen und Pflegen



### Warnung!

Stromschlaggefahr durch Nässe!  
Das Handgerät

- nicht in Wasser tauchen;
- nicht unter fließendes Wasser halten;
- nicht im Geschirrspüler reinigen.

### Achtung!

Verwenden Sie weder Scheuerschwämme noch scheuernde Reinigungsmittel, damit

die Oberflächen des Gerätes und der Zubehörteile nicht beschädigt werden.

### Vor dem ersten Gebrauch

Vor der ersten Inbetriebnahme müssen das Gerät und das Zubehör gründlich gereinigt werden.

### Handgerät reinigen

- Stellen Sie sicher, dass der Netzstecker aus der Steckdose gezogen ist.
- Reinigen Sie das Handgerät nur mit einem leicht angefeuchteten Tuch und trocknen Sie es danach sorgfältig ab.

### Pürierstab reinigen



#### Warnung!

Verletzungsgefahr durch das scharfe Messer des Pürierstabes. Reinigen Sie das Messer nie mit bloßen Händen, sondern verwenden Sie eine Bürste.

**Achtung!** Den Pürierstab nicht im Geschirrspüler reinigen. Der Pürierstab ist nicht spülmaschinengeeignet.

- Reinigen Sie den den Pürierstab mit warmem Wasser und etwas Spülmittel.
- Tauchen Sie dabei die Seite, mit der der Pürierstab an das Handgerät angekoppelt wird, nicht in das Wasser ein. Andernfalls kann Wasser in Lager und Getriebeteile eindringen und die Lebensdauer des Pürierstabes verkürzen.
- Reinigen Sie die Messerklingen des Pürierstabes stets mit einer Bürste.
- Trocknen Sie den Pürierstab anschließend gut ab.



- Lassen Sie den Pürierstab aufrecht stehend trocknen, so dass eingedrungenes Wasser aus dem Aufsatz herauslaufen kann.

## Schnellreinigung

Tip: Mit einer Schnellreinigung können Sie den Pürierstab zwischen zwei Arbeitsgängen schnell und einfach säubern.

- Füllen Sie dazu ein Mixgefäß bis zur Hälfte mit warmem Wasser.
- Halten Sie den Pürierstab in das Wasser im Mixgefäß.
- Drücken Sie für einige Sekunden die Taste I. Durch die Rotation lösen sich grobe Reste.
- Anschließend können Sie sofort die nächsten Zutaten zubereiten.

## Entsorgung

### Verpackung entsorgen

Die Produktverpackung besteht aus recyclingfähigen Materialien. Entsorgen Sie die Verpackungsmaterialien entsprechend ihrer Kennzeichnung bei den öffentlichen Sammelstellen bzw. gemäß den landesspezifischen Vorgaben.

### Altgerät entsorgen

 Wenn Sie das Elektrogerät nicht mehr verwenden wollen, geben Sie es bei einer öffentlichen Sammelstelle für Elektroaltgeräte kostenlos ab. Elektroaltgeräte dürfen in keinem Fall in die Restabfalltonnen gegeben werden (siehe Symbol).

### Weitere Entsorgungshinweise

Geben Sie das Elektroaltgerät so zurück, dass seine spätere Wiederverwendung oder Verwertung nicht beeinträchtigt wird.

Elektroaltgeräte können Schadstoffe enthalten. Bei falschem Umgang oder Beschädigung des Gerätes können diese bei der späteren Verwertung des Gerätes zu Gesundheitsschäden oder Gewässer- und Bodenverunreinigungen führen.

## Technische Daten

Modell	HB-F0101
Spannung	220-240 V~
Frequenz	50/60 Hz
Leistung	600 W
Schutzklasse	II 
Geräusch	82 dB(A)
Abmessungen (L x B x H)	ca. 80 x 63 x 392 mm
Kurzbetriebszeit	6 Zyklen: 1 Min. Ein / 1 Min. Aus



## Garantie

Kaufland gewährt Ihnen ab dem Kaufdatum eine Garantie von 3 Jahren. Von der Garantie ausgenommen sind Schäden, die auf Nichtbeachtung der Bedienungsanleitung, missbräuchliche Verwendung, unsachgemäße Behandlung, eigenmächtige Reparaturen oder unzureichende Wartung und Pflege zurückzuführen sind.

## Vážená zákaznice, vážený zákazníku!

---

Gratulujeme vám ke koupi nového přístroje. Rozhodli jste se pro produkt s vynikajícím poměrem ceny a výkonu, který vám bude přinášet mnoho radosti.

Před použitím přístroje se seznamte se všemi pokyny pro obsluhu a bezpečnostními pokyny.

Používejte přístroj jen popsáním způsobem a pro uvedené oblasti použití. Při předání přístroje další osobě jí také předejte všechny podklady.

## Bezpečnost

---

Následující bezpečnostní pokyny si pečlivě přečtěte, než přístroj poprvé použijete. Aby přístroj mohl být bezpečně používán, je nutné dodržovat všechny následující bezpečnostní pokyny.

### Použití v souladu s určením

- Přístroj je určen výlučně ke zpracovávání potravin pro běžná domácí množství.
- Nepoužívejte přístroj venku.
- Přístroj je určen jen k použití v soukromých domácnostech. Není zamýšlen ke komerčnímu použití.
- Používejte přístroj jen pro popsanou oblast použití a s originálním příslušenstvím. Každé jiné použití nebo změna přístroje je považována za použití v rozporu s určením. Za škody vzniklé následkem použití v rozporu s určením nebo špatné obsluhy nebude převzato ručení.

### Bezpečnost dětí a osob



#### Varování!

Pro děti nebezpečí zadušení při hře s balicím materiálem! Balicí materiál bezpečně ukládejte mimo dosah dětí.

- Přístroj nesmí používat děti.
- Přístroj a síťový kabel musí být mimo dosah dětí.

## Rozsah dodávky

---

- Motorová jednotka (A)
- Ponorný mixér (B) z nerezové oceli
- Návod k obsluze

Zkontrolujte, zda jsou přítomny všechny díly a přístroj nebyl během přepravy poškozen. Poškozený přístroj neuvádějte do provozu! V případě poškození se prosím obraťte na některou pobočku společnosti Kaufland.

- S přístrojem si nesmějí hrát děti.
- Čištění a uživatelskou údržbu nesmějí provádět děti.
- Tento přístroj mohou používat osoby se sníženými fyzickými, smyslovými či mentálními schopnostmi nebo nedostatečnými zkušenostmi a vědomostmi, pokud tak budou činit pod dohledem nebo byly zaškoleny ohledně bezpečného používání přístroje a pochopily případné hrozící nebezpečí.

### **Všeobecná bezpečnost**

- Přístroj se nesmí používat, pokud je síťový kabel nebo kryt poškozen.
- Jestliže je síťový kabel poškozen, smí jej vyměnit jen autorizovaný servis, aby nedošlo k ohrožení.
- Přístroj lze používat pouze s dodaným příslušenstvím.
- Ostré rotující nože ponorného mixéru mohou způsobit vážná zranění. Nikdy nesahejte do prostoru nože. Nože nikdy nečistěte holýma rukama, použijte houbičku na nádobí.
- Při manipulaci s břity nožů postupujte opatrně, zejména při snímání a nasazování ponorného mixéru nebo při čištění.
- Zařízení je vždy nutno trvale odpojit ze zásuvky při nepřítomnosti dohledu, před montáží, demontáží nebo před čištěním.
- Před výměnou příslušenství a přídatných dílů, které se v provozu pohybují, musí být přístroj vypnutý a odpojený od sítě.
- Buďte opatrní při nalévání horkých tekutin do mixovací nádoby, protože tekutina může náhle vystříknout.
- Jakékoliv použití v rozporu s určením může vést k těžkým poraněním.
- Neprovozujte přístroj dlouhou dobu bez přerušení. Nechejte ho mezitím vychladnout. K tomu dodržujte informace v části „Krátká provozní doba“.
- Motorová jednotka se nesmí ponořit do vody nebo jiných kapalin a nesmí se čistit pod tekoucí vodou.
- Zajistěte, aby na síťový kabel nebo síťovou zástrčku nekapala voda.
- Motorová jednotka se nesmí mýt v myčce na nádobí.
- Dodržujte část „Čištění a ošetřování“.

## Bezpečnost při připojení

- Připojte přístroj jen k elektrickému napájení, jehož napětí a frekvence se shoduje s údaji na typovém štítku! Typový štítek se nachází na spodní straně motorové jednotky.
- Připojte přístroj jen do nepoškozené, podle předpisů instalované zásuvky s ochranným kontaktem.

## Bezpečnost během provozu

- Když používáte přístroj, mixovací nádoba musí stát na stabilní, rovné ploše.
- Přístroj a jeho příslušenství se nesmí odkládat na horký povrch nebo do blízkosti tepelného zdroje.
- Síťovou zástrčku zapojte do zásuvky teprve tehdy, když jsou všechny díly příslušenství kompletně sestaveny a spojeny s nastavným příslušenstvím.
- Pokud je přístroj připraven k provozu, nikdy jej nenechávejte bez dozoru.
- Po každém použití vytáhněte zástrčku ze zásuvky.

## Bezpečnost při čištění

- Před každým čištěním přístroj vypněte a odpojte od elektrické sítě.

## Před prvním uvedením do provozu

- Před prvním použitím odstraňte z přístroje všechny obalové materiály.
- Před prvním použitím přístroj a příslušenství pečlivě vyčistěte (viz část „Čištění a ošetřování“).

## Krátká provozní doba

Krátká provozní doba určuje, jak dlouho může být přístroj zapnutý bez přerušení, aby se motor nepřehřál a nepoškodil. Po uplynutí uvedené krátké provozní doby musí přístroj zůstat vypnutý, dokud se motor neochladí na pokojovou teplotu.

Podle nastavení rychlosti platí pro přístroj následující maximální pracovní cykly a krátké doby provozu:

Příslušenství	Rychlost	max. Počet pracovních cyklů	max. Krátká provozní doba (doba zapnutí/vypnutí)		Potom ho nechejte ochladit
			Zap.	Vyp.	
 Ponorný mixér	Tlačítko I/ tlačítko II	6 x	1 min.	1 min.	na pokojovou teplotu

## Montáž ponorného mixéru (obrázek 1)



### Varování!

Nebezpečí poranění při neúmyslném zapnutí a naběhnutí přístroje! Zajistěte, aby před spojením motorové jednotky s dílem příslušenství byla vytažena zástrčka ze zásuvky.

- Nasadte ruční přístroj na ponorný mixér tak, aby symbol otevřeného zámku na zadní straně ručního přístroje ukazoval na šipku na ponorném mixéru.
- Držte ponorný mixér pevně a otočte ruční přístroj ve směru chodu hodinových ručiček, až symbol zavřeného zámku ukáže na šipku, a zajistěte díly do sebe mírným trhnutím.
- Abyste uvolnili ruční přístroj, držte pevně ponorný mixér a otočte přístroj proti směru chodu hodinových ručiček, až symbol otevřeného zámku ukazuje na šipku.
- Oddělte od sebe obě části.

## Výběr vhodných mixovacích nádob

Kromě standardních nádob mixéru jsou k mixování vhodné všechny nádoby, které jsou dostatečně vysoké, aby se zabránilo stříkání nebo přetečení mixovaného materiálu.

## Zapnutí/vypnutí a regulace otáček (obrázek 2)

### Pozor!

Neprovozujte přístroj dlouhou dobu bez přerušování. Nechejte ho mezitím vychladnout. K tomu dodržujte informace v části „Krátká provozní doba“.

### Pozor!

- Abyste zabránili vystříknutí mixovaných potravin, před zapnutím přístroje nejprve ponořte ponorný mixér do mixovaného materiálu.
- Než vytáhnete ponorný mixér z mixovaného materiálu, nejprve přístroj vypněte.
- Stisknutím a podržením tlačítek I nebo II na motorové jednotce se zapíná přístroj a spouští proces mixování.
  - Tlačítko I: nižší otáčky
  - Tlačítko II: vyšší otáčky
- Pro vypnutí pusťte tlačítko.

## Výroba pyré a mixování

Ponorný mixér je vhodný pro míchání a mixování měkkých potravin, jako např. ovoce, bobulovin, ovocných nápojů, vařené zeleniny, atd.

- Nakrájejte na větší kousky (velikost cca 1-2 cm).
- Naplňte mixovací nádobu mixovaným materiálem maximálně do 2/3.

### Upozornění:

Při mixování tekutin naplňte mixovací nádobu maximálně do poloviny, aby tekutina nestříkala z mixovací nádoby.

- Zajistěte, aby byla síťová zástrčka vypojevena ze zásuvky.
- Nasadte ruční přístroj na ponorný mixér a pevně ho otočte.
- Zapojte síťovou zástrčku do zásuvky.
- Ponořte ponorný mixér do mixovaných potravin.
- Pevně držte mixovací nádobu a přístroj.
- Spusťte proces mixování tak, že stisknete tlačítko I a podržte je stisknuté.

- Pokud si přejete nejvyšší otáčky, můžete alternativně stisknout a podržet stisknuté tlačítko II.
- Na konci procesu mixování nejprve vypněte přístroj a teprve potom vytáhněte ponorný mixér z hmoty.
- Vytáhněte síťovou zástrčku ze zásuvky, jakmile jste dokončili proces mixování.
- Rozložte mixér na oba samostatné díly.

Tip:

Pro co nejlepší propracování mixované hmoty:

- pohybujte ponorným mixérem při mixování mírně nahoru a dolů;
- pracujte v impulzech: mixujte 2-3 sekundy a přístroj opět vypněte. Opakujte tento proces tak dlouho, dokud mixovaný materiál nedosáhne požadované konzistence.

## Čištění a ošetřování



### Varování!

Nebezpečí úrazu elektrickým proudem následkem vlhkosti!  
Motorovou jednotku

- nenamáčejte do vody;
- nedávejte pod tekoucí vodu;
- nečistěte v myčce na nádobí.

### Pozor!

Nepoužívejte abrazivní houby ani abrazivní čisticí prostředky, aby se nepoškodil povrch přístroje a dílů příslušenství.

### Před prvním použitím

Před prvním uvedením do provozu je nutné přístroj důkladně vyčistit.

### Čištění motorové jednotky

- Ujistěte se, že je síťová zástrčka vytažena ze zásuvky.

- Čistěte motorovou jednotku jen mírně navlhčenou utěrkou a poté jej pečlivě vysušte.

### Čištění ponorného mixéru



#### Varování!

Nebezpečí zranění ostrým nožem ponorného mixéru. Nože nikdy nečistěte holými rukama, použijte houbičku na nádobí.

**Pozor!** Nemyjte ponorný mixér v myčce na nádobí. Ponorný mixér není vhodný pro mytí v myčce.

- Očistěte ponorný mixér teplou vodou s trochou mycího prostředku.
- Neponořujte do vody stranu, kterou je ponorný mixér připojen k ručnímu přístroji. Jinak může vniknout voda do ložisek a součástí převodu a zkrátit životnost ponorného mixéru.
- Břity nožů ponorného mixéru vždy čistěte kartáčem.
- Potom ponorný mixér dobře otřete.
- Nechte ponorný mixér uschnout ve vzpřímené poloze tak, aby z nástavce mohla vytéct voda, která do něj vnikla.

### Rychlé čištění

Tip: Díky rychlému čištění můžete snadno a rychle vyčistit ponorný mixér mezi dvěma pracovními postupy.

- Naplňte mixovací nádobu do poloviny teplou vodou.
- Držte ponorný mixér ve vodě v mixovací nádobě.
- Na několik sekund stiskněte tlačítko I. Otáčením se uvolní hrubé zbytky.
- Poté můžete okamžitě pokračovat s přípravou dalších surovin.

## Likvidace

### Likvidace obalu

Obal produktu sestává z recyklovatelných materiálů. Materiály obalu zlikvidujte podle jejich označení na veřejných sběrných místech, popř. podle předpisů dané země.

### Likvidace vysloužilého přístroje

 Pokud již nebudete chtít elektrický přístroj používat, bezplatně jej odevzdejte na veřejném sběrném místě pro vysloužilé elektrospotřebiče. Vysloužilé elektrospotřebiče se v žádném případě nesmí dostat do popelnic pro zbytkový odpad (viz symbol).

### Další pokyny k likvidaci

Odevzdejte vysloužilý elektrospotřebič v takovém stavu, aby bylo možné jej později použít znovu nebo recyklovat.

Vysloužilé elektrospotřebiče mohou obsahovat škodlivé látky. Při chybném zacházení s přístrojem nebo jeho poškození může při pozdější likvidaci přístroje dojít k poškození zdraví nebo znečištění vod a půdy.

## Technické údaje

Model	HB-F0101
Napětí	220–240 V~
Frekvence	50/60 Hz
Výkon	600 W
Třída ochrany	II 
Hluk	82 dB(A)
Rozměry (D x Š x V)	cca 80 x 63 x 392 mm
Krátká provozní doba	6 cyklů: 1 min. Zap. / 1 min. Vyp.



## Záruka

Kaufland vám poskytuje záruku 3 let od data zakoupení.

Záruka se nevztahuje na poškození, které je způsobeno nedodržáním návodu k obsluze, použitím v rozporu s určením, neodborným zacházením, svévolnými opravami nebo nedostatečnou údržbou a ošetřováním.

## Cijenjeni kupci,

Čestitamo vam na kupnji novog uređaja. Odlučili ste se za proizvod s izvrsnim omjerom cijene i kvalitete koji će vam donijeti puno užitka.

Prije uporabe ovog uređaja upoznajte se sa svim napomenama o njegovoj uporabi i sigurnosti.

Upotrebljavajte uređaj samo kako je to opisano i samo u navedenim područjima primjene. Pri prosljeđivanju uređaja predajte svu dokumentaciju trećim osobama.

## Opseg isporuke

- Ručni uređaj (A)
- Štapni mikser od nehrđajućeg čelika (B)
- Upute za uporabu

Provjerite jesu li isporučeni svi dijelovi i ima li na uređaju oštećenja tijekom transporta.

Ne koristite oštećeni uređaj!

U slučaju štete obratite se podružnici Kauflanda.

## Sigurnost

Pozorno pročitajte sljedeće sigurnosne napomene prije prve uporabe uređaja. Za sigurnu uporabu slijedite sve sigurnosne napomene navedene u nastavku.

### Odgovarajuća uporaba

- Uređaj je namijenjen isključivo miješanju namirnica u količinama uobičajenima u kućanstvu.
- Nikada ne upotrebljavajte uređaj na otvorenom.
- Uređaj je namijenjen isključivo uporabi u privatnim domaćinstvima. On nije predviđen za komercijalnu uporabu.
- Upotrebljavajte uređaj samo u opisanom području primjene i s originalnim priborom. Svaka druga uporaba ili izmjena uređaja smatra se neodgovarajućom. Ne preuzimamo odgovornost za štete nastale neodgovarajućom uporabom ili pogrešnom uporabom.

### Sigurnost djece i osoba



#### Upozorenje!

Postoji opasnost od gušenja djece pri igranju ambalažnim materijalom! Držite ambalažni materijal izvan dohvata djece.

- Djeca ne smiju upotrebljavati aparat.
- Djecu trebata držati izvan dohvata uređaja i priključnog kabela.
- Djeca se ne smiju igrati s aparatom.



- Djeca ne smiju obavljati čišćenje i korisničko održavanje.
- Aparate mogu koristiti osobe sa smanjenim fizičkim, osjetilnim ili umnim sposobnostima ili nedostatkom iskustva i znanja, ako su pod nadzorom ili su upućene kako koristiti aparat na siguran način i razumiju opasnosti koje su u to uključene.

## Opća sigurnost

- Ne smijete upotrebljavati uređaj ako su priključni kabel ili kućište oštećeni.
- Ako je priključni kabel oštećen, mora ga zamijeniti proizvođač, ovlaštenu servis ili druga kvalificirana osoba kako bi se izbjegle potencijalno opasne situacije.
- Uređaj smijete upotrebljavati samo s isporučenim dijelovima pribora.
- Oštri, rotirajući nož štapnog miksera može izazvati teške ozljede. Nikada rukom ne hvatajte nož. Nikada ne čistite nož golim rukama, nego upotrijebite četku.
- Pažljivo postupajte s oštricama noža, a posebno pri vađenju i stavljanju štapnog miksera u namirnice koje se miješaju ili prilikom čišćenja.
- Uređaj mora biti isključen iz struje kada nije pod nadzorom, prije sastavljanja, rastavljanja ili čišćenja.
- Prije zamjene pribora i rezervnih dijelova koji se rotiraju dok uređaj radi, uređaj mora biti isključen i iskopčan iz struje.
- Postupajte oprezno kada lijevate vruće tekućine u posudu za miješanje jer one mogu prskati zbog pare koja izravno nastaje.
- Svaka zlouporaba može izazvati teške ozljede.
- Ne upotrebljavajte uređaj neprekidno dulje vrijeme. Pustite ga da se u međuvremenu ohladi. Uzmite u obzir upute iz odlomka „Vrijeme kratke uporabe (vrijeme K.U.)“.
- Ne uranjajte ručni uređaj u vodu ili druge tekućine i ne čistite ga pod tekućom vodom.
- Pazite da voda ne kapa na kabel ili utikač.
- Ne smijete prati ručni uređaj u perilici za pranje posuđa.
- Pridržavajte se odlomka "Čišćenje i njega".

## Sigurnost pri priključivanju

- Priključite uređaj samo na strujno napajanje koje ima napon i frekvenciju koji se podudaraju s podacima na tipskoj pločici! Tipska pločica nalazi se na donjoj strani ručnog uređaja.
- Priključite uređaj samo na neoštećenu, propisno ugrađenu utičnicu sa zaštitnim uzemljenjem.

## Sigurnost za vrijeme rada

- Kada upotrebljavajte uređaj, posuda za miješanje mora stajati na stabilnoj, ravnoj površini.
- Ne smijete odložiti uređaj i njegov pribor na vruću površinu ili u blizinu izvora topline.
- Utaknite priključni utikač u utičnicu tek kada ste potpuno sastavili dijelove pribora i spojili ih s ručnim uređajem.
- Nikada ne ostavljajte uređaj bez nadzora dokle god je spreman za rad.
- Nakon svake uporabe izvucite priključni utikač.

## Sigurnost pri čišćenju

- Prije svakog čišćenja isključite uređaj i odspojite ga sa strujne mreže.

## Prije prvog puštanja u rad

- Prije prve uporabe uklonite sav ambalažni materijal s uređaja.
- Očistite pažljivo uređaj i pribor prije prve uporabe (vidi odlomak "Čišćenje i njega").

## Vrijeme kratke uporabe (vrijeme K.U.)

Vrijeme kratke uporabe pokazuje koliko dugo uređaj smije neprekidno raditi, a da se motor ne pregrije i ne ošteti. Nakon navedenog vremena kratke uporabe uređaj mora ostati isključen dok se motor ne ohladi na sobnu temperaturu.

Ovisno o postavkama brzine, za uređaj vrijede sljedeći maksimalni radni ciklusi i vremena K.U.:

Pribor	Brzina	Maks. broj radnih ciklusa	Maks. vrijeme K.U. (vrijeme uključivanja / isključivanja)		Nakon toga uređaj se mora ohladiti
			Uključeno	Isključeno	
 Štapni mikser	Tipka I / tipka II	6 x	1 min.	1 min.	na sobnu temperaturu

## Montaža štapnog miksera (slika 1)



### Upozorenje!

Postoji opasnost od ozljede pri slučajnom uključivanju i radu uređaja! Osigurajte da priključni utikač bude izvučen prije nego što priključite ručni uređaj na dio pribora.

- Utaknite ručni uređaj na određeni dio pribora tako da simbol otključanog lokota na stražnjoj strani ručnog uređaja pokazuje na strelicu na dijelu pribora.
- Čvrsto držite dio pribora i okrećite ručni uređaj u smjeru kazaljke na satu dok simbol zaključanog lokota ne pokazuje na strelicu i dok dijelovi ne sjedaju jedan u drugi laganim trzajem.
- Kako biste odvojili ručni uređaj, čvrsto držite dio pribora i okrećite ručni uređaj u smjeru suprotnom od kazaljke na satu dok simbol otključanog lokota ne pokazuje na strelicu.
- Razdvojite oba dijela.

## Odabir odgovarajućih posuda za miješanje

Osim standardnih posuda za miješanje, sve posude koje su dovoljno visoke da bi se izbjeglo prskanje ili pjenjenje namirnice koja se miješa prikladne su za miješanje.

## Uključivanje i regulacija brzine (slika 2)

### Pozor!

Ne upotrebljavajte uređaj neprekidno dulje vrijeme. Pustite ga da se u međuvremenu

ohladi. Uzmite u obzir upute iz odlomka „Vrijeme kratke uporabe (vrijeme K.U.)“.

### Pozor!

- Kako biste izbjegli prskanje namirnica koje se miješaju, uronite štapni mikser u namirnice koje se miješaju prije nego što uključite uređaj.
- Uvijek isključite uređaj prije nego što izvadite štapni mikser iz namirnica koje se miješaju.
- Pritiskom i držanjem jedne od tipki I ili II na ručnom uređaju, uređaj se uključuje i pokreće se postupak miješanja.
  - Tipka I: za sporo okretanje
  - Tipka II: za brzo okretanje
- Za isključivanje jednostavno pustite tipku.

## Stvaranje kaše i miješanje

Štapni mikser prikladan je za izradu kaše i miješanje mekih namirnica kao što su voće, bobice, voćni napici, kuhano povrće itd.

- Usitnite veće komade (u komade veličine 1-2 cm).
- Napunite maksimalno 2/3 posude za miješanje namirnicama koje je potrebno miješati.

### Napomena:

Kada miješate tekućine, napunite posudu za miješanje najviše do pola kako tekućina ne bi špricala iz posude za miješanje.

- Pobrinite se da priključni utikač bude isključen.
- Utaknite ručni uređaj na štapni mikser i pričvrstite ga okretanjem.
- Utaknite priključni utikač u utičnicu.
- Uronite štapni mikser u namirnice koje ćete miješati.
- Čvrsto držite posudu za miješanje i uređaj.

- Započnite miješanje tako da pritisnete i držite tipku I.
- Ako želite najveću moguću brzinu, možete pritisnuti i držati tipku II.
- Na kraju miješanja prvo pustite tipku kako biste isključili uređaj, a zatim izvadite štapni mikser iz smjese.
- Izvucite priključni utikač iz utičnice čim završite postupak miješanja.
- Skinite štapni mikser s ručnog uređaja.

Savjet:

Za najbolju obradu smjese:

- Pomičite štapni mikser za vrijeme miješanja lagano gore-dolje;
- rad s impulsima: Stvarajte kašu oko 2-3 sekunde, a zatim isključite uređaj. Ponovite ovaj postupak dok hrana koju miješate ne postigne željenu konzistenciju.

## Čišćenje i njega



### Upozorenje!

Opasnost od strujnog udara zbog vlage! Ručni uređaj

- nemojte uranjati u vodu
- nemojte držati pod tekućom vodom
- nemojte čistiti u perilici za posuđe.

### Pozor!

Ne upotrebljavajte abrazivne spužve ili abrazivna sredstva za čišćenje kako ne biste oštetili površine uređaja i dijelove pribora.

### Prije prve uporabe

Prije prvog puštanja u rad morate temeljito očistiti uređaj i pribor.

### Čišćenje ručnog uređaja

- Pobrinite se da priključni utikač bude izvučen iz utičnice.
- Čistite ručni uređaj samo blago navlaženom krpom i nakon toga ga pažljivo osušite.

### Čišćenje ručnog miksera



#### Upozorenje!

Postoji opasnost od ozljede zbog oštrog noža štapnog miksera. Nikada ne čistite nož golim rukama, nego upotrijebite četku.

**Pozor!** Štapni mikser nemojte prati u perilici posuđa. Štapni mikser nije namijenjen pranju u perilici posuđa.

- Štapni mikser očistite toplom vodom i malom količinom sredstva za pranje.
- Pritom ne uranjajte u vodu onu stranu štapnog miksera koja se spaja s ručnim uređajem. U suprotnom voda može prodrijeti u ležaj i dijelove prijenosnika te smanjiti vijek trajanja štapnog miksera.
- Oštrice noža štapnog miksera uvijek čistite četkom.
- Naposljetku štapni mikser dobro osušite.
- Postavite štapni mikser u okomit položaj tijekom sušenja da bi zaostala voda mogla iscuriti iz nastavka.

### Brzo čišćenje

Savjet: Brzim čišćenjem možete brzo i jednostavno očistiti štapni mikser između dva radna postupka.

- U tu svrhu napunite posudu za miješanje do polovice toplom vodom.
- Držite štapni mikser u vodi u posudi za miješanje.

- Na nekoliko sekundi pritisnite tipku I. Okretanjem se otpuštaju grubi ostaci.
- Nakon toga možete odmah pripremiti sljedeće sastojke.

## Zbrinjavanje

### Zbrinjavanje pakiranja

Pakiranje proizvoda sastoji se od materijala koji se može reciklirati. Zbrinite materijale za pakiranje u skladu s oznakom na javnim sabirnim mjestima ili u skladu s lokalnim propisima.

### Zbrinjavanje starog uređaja



Ako više ne želite upotrebljavati električni uređaj, besplatno ga odložite na javnom sabirnom mjestu za električne uređaje. Električni se uređaji nikako ne smiju odlagati u kante za preostali, obični otpad (vidi simbol).

### Druge napomene o zbrinjavanju

Odložite električni uređaj tako da to ne utječe na njegovu kasniju ponovnu uporabu ili reciklažu.

Električni uređaji mogu sadržavati štetne tvari. Neodgovarajuća uporaba ili oštećenje uređaja u slučaju kasnije reciklaže uređaja mogu izazvati oštećenje zdravlja ili onečišćenje voda i tla.

## Tehnički podaci

Model	HB-F0101
Napon	220-240 V~
Frekvencija	50/60 Hz
Snaga	600 W
Razred zaštite	II
Buka	82 dB(A)
Dimenzije (D x Š x V)	ca. 80 x 63 x 392 mm
Vrijeme kratke uporabe	6 ciklusa: 1 min. uključeno / 1 min. isključeno



## Jamstvo

Kaufland daje jamstvo od tri godine od datuma kupnje.

Jamstvo ne obuhvaća oštećenja zbog nepridržavanja uputa za uporabu, zlouporabe, nestručne uporabe, popravaka od strane korisnika ili nedostatnog održavanja i nedostatne njege.

## Szanowni Klienci!

---

Gratulujemy zakupu nowego urządzenia. Zdecydowali się Państwo na zakup produktu o doskonałym stosunku ceny do jakości, który sprawi Państwu wiele radości.

Przed rozpoczęciem użytkowania urządzenia należy zapoznać się ze wszystkimi wskazówkami dotyczącymi obsługi oraz bezpieczeństwa.

Urządzenie należy użytkować wyłącznie w opisany sposób oraz wyłącznie w podanym zakresie zastosowań. W przypadku przekazania urządzenia osobom trzecim należy przekazać także całą dokumentację.

## Bezpieczeństwo

---

Przed pierwszym użyciem urządzenia należy uważnie przeczytać poniższe wskazówki dotyczące bezpieczeństwa.

Aby zapewnić sobie bezpieczeństwo użytkowania, należy przestrzegać wszystkich poniższych wskazówek dotyczących bezpieczeństwa.

### Zastosowanie zgodne z przeznaczeniem

- Urządzenie jest przeznaczone wyłącznie do przygotowywania artykułów spożywczych we właściwych dla gospodarstwa domowego ilościach.
- Nie wolno użytkować urządzenia na zewnątrz.
- Urządzenie przeznaczone jest do użycia w prywatnych gospodarstwach domowych. Nie jest przeznaczone do użytku komercyjnego.
- Należy wykorzystywać urządzenie wyłącznie w określonym zakresie zastosowań i tylko z oryginalnym wyposażeniem. Każde inne zastosowanie lub zmiana w urządzeniu uważane jest za niezgodne z przeznaczeniem. Nie ponosimy odpowiedzialności za szkody wynikające z zastosowania niezgodnego z przeznaczeniem lub nieprawidłowej obsługi.

## Zakres dostawy

---

- Blender (A)
- Końcówka miksująca ze stali nierdzewnej (B)
- Instrukcja obsługi

Należy sprawdzić, czy wszystkie części zostały dostarczone oraz skontrolować urządzenie pod kątem uszkodzeń transportowych.

Nie używać uszkodzonego urządzenia!

W przypadku stwierdzenia szkód należy zwrócić się do filii Kaufland.

## Bezpieczeństwo dzieci i osób dorosłych



### Ostrzeżenie!

Niebezpieczeństwo uduszenia się dzieci w przypadku zabawy materiałami opakowaniowymi! Należy koniecznie trzymać materiały opakowaniowe poza zasięgiem dzieci.

- Dzieciom nie wolno używać urządzenia.
- Urządzenie oraz przewód podłączeniowy muszą być zawsze poza zasięgiem dzieci.
- Nie dopuścić, by dzieci bawiły się urządzeniem.
- Czyszczenie ani konserwacja urządzenia nie mogą być przeprowadzane przez dzieci.
- Urządzenie może być używane przez osoby o ograniczonych zdolnościach fizycznych, sensorycznych czy mentalnych lub takie, którym brakuje doświadczenia i/lub wiedzy, tylko pod warunkiem, że będą nadzorowane, zostały pouczone na temat bezpiecznego użytkowania urządzenia oraz zrozumiały zagrożenia wynikające z posługiwania się nim.

### Ogólne zasady bezpieczeństwa

- Nie wolno używać produktu, gdy uszkodzone są przewód zasilania lub obudowa.
- Aby uniknąć zagrożeń, uszkodzony przewód zasilania może być wymieniany wyłącznie przez autoryzowany serwis naprawczy.
- Urządzenie może być używane tylko wraz z załączonymi akcesoriami.
- Ostre, obracające się ostrze końcówki miksującej może spowodować ciężkie obrażenia ciała. Nigdy nie wolno dotykać ostrza. Nie wolno czyścić ostrzy nieosłoniętymi rękami. Używać w tym celu szczotki.
- Należy obchodzić się ostrożnie z ostrzami tnącymi, zwłaszcza podczas wyjmowania i wkładania końcówki miksującej oraz czyszczenia.
- Urządzenie zawsze musi być odłączone od sieci zasilającej, jeżeli pozostaje bez nadzoru lub jest przed montażem, demontażem lub czyszczeniem.
- Przed wymianą akcesoriów i części dodatkowych, które są ruchome podczas pracy, urządzenie należy wyłączyć i odłączyć od zasilania.
- Podczas nalewania gorących płynów do naczynia do miksowania należy zachować ostrożność, ponieważ mogą one rozprysnąć się przez nagle powstającą parę.

- Każde niezgodne z przeznaczeniem użycie może doprowadzić do ciężkich skaleczeń ciała.
  - Nie należy używać urządzenia przez dłuższy czas bez przerwy. Przerwywać pracę i zostawić urządzenie do ostygnięcia. Patrz rozdział „Krótki czas eksploatacji”.
  - Nie należy zanurzać urządzenia w wodzie ani w innych cieczach, nie czyścić go pod bieżącą wodą.
  - Upewnić się, że na kabel sieciowy i wtyczkę nie kapie woda.
  - Nie myć urządzenia w zmywarce.
  - Należy stosować się do wskazówek zawartych w rozdziale „Czyszczenie i pielęgnacja”.
- 

### **Bezpieczeństwo podczas podłączania**

- Należy podłączać urządzenie wyłącznie do zasilania, którego napięcie i częstotliwość są zgodne z danymi na tabliczce znamionowej! Tabliczka znamionowa znajduje się na spodzie urządzenia.
- Należy podłączyć urządzenie wyłącznie do nieuszkodzonego, prawidłowo zamontowanego gniazdka.

### **Bezpieczeństwo podczas użytkowania**

- Podczas użytkowania urządzenia naczynie do miksowania musi stać na stabilnej, płaskiej powierzchni.
- Nie wolno stawiać urządzenia oraz części wyposażenia na gorącej powierzchni lub w pobliżu źródła ciepła.
- Włożyć wtyczkę do gniazda zasilania dopiero wtedy, gdy elementy wyposażenia zostały całkowicie zamontowane i połączone z blenderem.
- Gdy urządzenie jest gotowe do pracy, nie wolno pozostawiać go bez nadzoru.
- Po każdym użyciu należy odłączyć urządzenie od zasilania.

### **Bezpieczeństwo przy czyszczeniu**

- Przed każdym czyszczeniem należy wyłączyć urządzenie i odłączyć od zasilania.

### **Przed pierwszym uruchomieniem**

- Przed pierwszym użyciem należy usunąć z urządzenia wszystkie materiały opakowaniowe.
- Przed pierwszym użyciem należy dokładnie wyczyścić urządzenie i akcesoria (patrz rozdział „Czyszczenie i pielęgnacja”).

### **Krótki czas eksploatacji**

Krótki czas eksploatacji określa, jak długo urządzenie może pozostawać włączone w sposób ciągły, aby silnik nie przegrzał się lub nie został uszkodzony. Po upływie podanego krótkiego czasu eksploatacji urządzenie musi pozostać wyłączone tak długo, aż silnik ostygnie do temperatury pokojowej.

W zależności od ustawień prędkości obrotowej do urządzenia stosuje się następujące maksymalne cykle robocze i krótkie czasy eksploatacji:



Akcesoria	Prędkość	maks. liczba cykli roboczych	maks. krótki czas eksploatacji (czas włączenia/wyłączenia)		Następnie zostawić do ostygnięcia
			Wł.	Wył.	
 Końcówka miksująca	Przycisk I / przycisk II	6 x	1 min	1 min	do temperatury pokojowej

## Montaż blendera (rys. 1)



### Ostrzeżenie!

W razie przypadkowego włączenia i uruchomienia urządzenia istnieje niebezpieczeństwo odniesienia obrażeń ciała! Przed przystąpieniem do montażu akcesoriów do blendera, należy dopilnować, aby wtyczka była wyjęta z gniazda zasilania.

- Blender łączyć z końcówką miksującą w taki sposób, aby znajdująca się z tyłu urządzenia strzałka wskazywała na symbol otwartej kłódki na końcówce miksującej.
- Trzymać mocno końcówkę miksującą i obracać blender w kierunku zgodnym z ruchem wskazówek zegara do momentu, aż symbol zamkniętej kłódki będzie wskazywał na strzałkę i obydwa elementy zablokują się jeden w drugim, łącząc się ze sobą.
- W celu odłączenia blendera od końcówki należy mocno przytrzymać końcówkę miksującą i obracać blender w kierunku przeciwnym do ruchu wskazówek zegara do momentu, aż symbol otwartej kłódki będzie wskazywać na strzałkę.
- Rozłączyć obydwa elementy.

## Wybór odpowiednich naczyń do miksowania

Oprócz standardowych pojemników do miksowania nadają się wszystkie pojemniki, które są wystarczająco wysokie, aby zapobiec rozpryskiwaniu się lub spienianiu produktu.

## Włączanie i regulowanie prędkości (rys. 2)

### Uwaga!

Nie należy używać urządzenia przez dłuższy czas bez przerwy. Przerwać pracę i zostawić urządzenie do ostygnięcia. Patrz rozdział „Krótki czas eksploatacji”.

### Uwaga!

- Aby zapobiec rozpryskiwaniu się obrabianych produktów, należy najpierw zanurzyć końcówkę miksującą w produktach, a następnie włączyć urządzenie.
- Przed wyjęciem końcówki miksującej należy zawsze wyłączyć urządzenie.
- Wciśnięcie i przytrzymanie jednego z przycisków blendera I lub II powoduje włączenie urządzenia i rozpoczęcie procesu rozdrabniania.
  - Przycisk I: mniejsza prędkość obrotowa
  - Przycisk II: większa prędkość obrotowa
- Aby wyłączyć urządzenie, należy puścić przycisk.

## Przygotowywanie purée i miksowanie standardowe

Końcówki miksującej można używać do przygotowywania purée oraz standardowego miksowania miękkich produktów, takich jak np. owoce, jagody, soki owocowe, gotowane warzywa itd.

- Rozdrobnić większe kawałki (na kawałki o wielkości 1-2 cm).
- Wypełnić naczynie do miksowania produktem maksymalnie w 2/3.

### Wskazówka:

W przypadku miksowania płynów napełnić naczynie maksymalnie do połowy, aby płyn nie wylał się z naczynia.

- Dopilnować, aby wtyczka była wyjęta z gniazda zasilania.
- Połączyć blender z końcówką miksującą i mocno przykręcić.
- Włożyć wtyczkę do gniazdka.
- Zanurzyć końcówkę miksującą w obrabianych produktach.
- Mocno trzymać naczynie do miksowania i urządzenie.
- Rozpocząć miksowanie, naciskając przycisk I. Trzymać przycisk wciśnięty.
- Aby osiągnąć najwyższą prędkość obrotową, można wcisnąć i przytrzymać przycisk II.
- Kończąc proces miksowania, należy najpierw zwolnić przycisk, aby wyłączyć urządzenie, a dopiero później wyjąć końcówkę miksującą z masy.
- Po zakończeniu miksowania wyciągnąć wtyczkę z gniazda zasilania.
- Odczepić końcówkę miksującą.

### Wskazówka:

W celu osiągnięcia najlepszych efektów miksowania:

- Podczas miksowania delikatnie poruszać końcówką miksującą w górę i w dół.
- Eksploatować urządzenie w trybie pulsacyjnym: Rozdrabniać produkty na purée przez 2-3 s i następnie wyłączyć urządzenie. Powtarzać tę czynność aż do momentu, kiedy miksowana masa będzie miała wymaganą konsystencję.

## Czyszczenie i pielęgnacja



### Ostrzeżenie!

Niebezpieczeństwo porażenia prądem ze względu na wilgoć!

Blendera nie należy:

- zanurzać w wodzie,
- trzymać pod bieżącą wodą,
- myć w zmywarce.

### Uwaga!

Nie należy stosować ostrych gąbek ani środków czyszczących przeznaczonych do szorowania, aby nie uszkodzić powierzchni urządzenia lub elementów wyposażenia.

### Przed pierwszym użyciem

Przed pierwszym użyciem należy dokładnie wyczyścić urządzenie i akcesoria.

### Czyszczenie blendera

- Należy dopilnować, aby wtyczka była wyjęta z gniazda zasilania.
- Oczyszczyć blender lekko wilgotną ściereczką, a następnie starannie osuszyć.

## Czyszczenie końcówki miksującej



### Ostrzeżenie!

Niebezpieczeństwo skaleczenia się ostrym ostrzem końcówki miksującej. Nie wolno czyścić ostrzy nieosłoniętymi rękami. Używać w tym celu szczotki.

**Uwaga!** Nie myć końcówki miksującej w zmywarce. Końcówka miksująca nie nadaje się do mycia w zmywarce.

- Umyć końcówkę miksującą ciepłą wodą z niewielką ilością płynu do zmywania.
- Nie zanurzać w wodzie strony, z której końcówka miksująca jest podłączona do blendera. W przeciwnym razie do łożysk i części napędu może przedostać się woda, co skraca żywotność końcówki miksującej.
- Ostrza tnące końcówki miksującej należy czyścić zawsze przy pomocy szczotki.
- Następnie dokładnie wysuszyć końcówkę miksującą.
- Pozostawić końcówkę miksującą do wyschnięcia w pozycji pionowej, aby woda mogła wypłynąć z nasadki.

## Szybkie czyszczenie

Wskazówka: Dzięki funkcji szybkiego czyszczenia można szybko i łatwo wyczyścić końcówkę miksującą pomiędzy dwoma etapami pracy.

- W tym celu napełnić naczynie do miksowania do połowy ciepłą wodą.
- Zostawić końcówkę miksującą w wypełnionym wodą naczyniu do miksowania.
- Przez kilka sekund naciskać przycisk I. Obroty ostrzy spowodują, że urządzenie zostanie oczyszczone z większych resztek.

- Następnie można od razu przystąpić do obróbki kolejnych produktów.

## Utylizacja

### Utylizacja opakowania

Opakowanie produktu wykonane jest z materiałów podlegających recyklingowi. Materiały opakowaniowe należy utylizować zgodnie z ich oznakowaniem w publicznych punktach odbioru odpadów lub zgodnie z wytycznymi obowiązującymi w danym kraju.

### Utylizacja zużytego sprzętu



Jeśli nie chcą już Państwo używać swojego urządzenia elektrycznego, należy bezpłatnie oddać je do punktu odbioru zużytego sprzętu. W żadnym wypadku nie wolno wyrzucać zużytych urządzeń elektrycznych do pojemników na odpady nienadające się do ponownego przetworzenia (patrz symbol).

### Pozostałe wskazówki dotyczące utylizacji

Należy oddać urządzenie w takim stanie, aby możliwe było jego późniejsze ponowne wykorzystanie lub przetworzenie.

Urządzenia elektryczne mogą zawierać szkodliwe substancje. Nieprawidłowe obchodzenie się lub uszkodzenie urządzenia mogą stwarzać zagrożenia dla zdrowia lub powodować zanieczyszczenie wody lub gleby podczas późniejszego użytkowania.

## Dane techniczne

---

Model	HB-F0101
Napięcie	220-240 V~
Częstotliwość	50/60 Hz
Moc	600 W
Stopień ochrony	II 
Poziom hałasu	82 dB(A)
Wymiary (dł. x szer. x wys.)	ok. 80 x 63 x 392 mm
Krótki czas eksploatacji	6 cykli: 1 min wł. / 1 min wył.



## Gwarancja

---

Kaufland udziela Państwu gwarancji na 3 lata od daty zakupu.

Gwarancja nie obejmuje szkód związanych z nieprzestrzeganiem instrukcji obsługi, użytkowaniem niezgodnym z przeznaczeniem, nieprawidłowym obchodzeniem się, naprawami przeprowadzanymi na własną rękę lub niewystarczającą konserwacją i pielęgnacją.

## Stimate client,

---

Vă felicităm pentru cumpărarea noului dvs. aparat. Ați decis să alegeți un produs cu un raport calitate-preț excelent care vă va aduce multe satisfacții.

Înainte de utilizarea aparatului familiarizați-vă cu toate instrucțiunile privind operarea și siguranța.

Utilizați aparatul numai în modul descris și numai în scopurile menționate. În cazul transmiterii aparatului unei alte persoane, predați-i, de asemenea, toate documentele aferente acestuia.

## Pachetul de livrare

---

- Corp motor (A)
- Baghetă pentru pasare din oțel inoxidabil (B)
- Instrucțiuni de folosire

Verificați existența tuturor componentelor și aparatul cu privire la deteriorări survenite în timpul transportului.

Nu puneți în funcțiune aparatul dacă acesta este deteriorat!

În cazul defectării contactați un magazin Kaufland.

## Siguranța

---

Citiți cu atenție următoarele instrucțiuni privind siguranța înaintea primei utilizări a aparatului.

În vederea unei utilizări sigure respectați toate instrucțiunile privind siguranța prezentate în continuare.

### Utilizarea conform destinației

- Aparatul este destinat exclusiv preparării alimentelor în cantități mici.
- Nu utilizați aparatul în aer liber.
- Aparatul este destinat exclusiv pentru uz casnic. Aparatul nu este prevăzut pentru utilizarea în scopuri profesionale.
- Folosiți aparatul numai pentru domeniul de utilizare descris și cu accesoriile originale. Orice altă utilizare sau modificare a aparatului sunt considerate ca fiind neconforme. Producătorul nu răspunde pentru daunele produse ca urmare a utilizării necorespunzătoare sau operării eronate.

### Siguranța copiilor și a persoanelor



#### Avertizare!

Pericol de asfixiere pentru copii la joaca cu materialul de ambalare!  
Mențineți materialul de ambalare departe de accesul copiilor.

- Nu este permisă utilizarea de către copii a acestui aparat.
- Copiii nu trebuie să se afle în apropierea aparatului și a cablului de conexiune.
- Copiii nu trebuie să se joace cu aparatul.
- Curățarea și acțiunile de întreținere destinate utilizatorului nu se vor efectua de către copii.
- Acest aparat poate fi utilizat de persoane cu abilități fizice, senzoriale sau mentale reduse sau fără experiență și/sau fără cunoștințe necesare, dacă sunt supravegheate sau dacă au fost instruite cu privire la utilizarea sigură a acestui aparat și au înțeles pericolele cu privire la acesta.

### **Aspecte generale privind siguranța**

- Aparatul nu se va utiliza atunci când cablul de alimentare sau carcasa sunt defecte.
- În cazul defectării cablului de alimentare, în vederea evitării pericolelor, acesta se va înlocui numai de către un centru autorizat de reparații.
- Aparatul se va utiliza numai cu accesoriile livrate.
- Cuțitul rotativ ascuțit al baghetei de pasare poate provoca răni grave. Nu atingeți niciodată cuțitul. Nu curățați niciodată cuțitul doar cu mâinile, ci utilizați o perie.
- Manevrați cu atenție lamele de cuțit, în special la scoaterea și montarea baghetei de pasare sau la curățare.
- Aparatul trebuie deconectat întotdeauna de la rețea dacă este lăsat nesupravegheat și înainte de asamblare, dezasamblare sau curățare.
- Înainte de înlocuirea accesoriilor și pieselor suplimentare care se mișcă în timpul funcționării, aparatul trebuie oprit și deconectat de la rețea.
- Aveți grijă atunci când turnați lichide fierbinți în bolul de mixare, deoarece acestea pot împrășca vaporii formați instantaneu.
- Utilizarea necorespunzătoare a aparatului poate provoca rănirea gravă.
- Nu utilizați aparatul mult timp fără întreruperi. La anumite intervale lăsați aparatul să se răcească. În acest scop, țineți cont de secțiunea „Timp de operare continuă (timp OC)”.
- Nu introduceți corpul motor în apă sau în alte lichide și nu îl curățați sub jet de apă.
- Asigurați-vă că apa nu ajunge pe cablul de alimentare sau pe ștecărul de alimentare.

- Corpul motor nu se va spăla în mașina de spălat vase.
- Respectați indicațiile din secțiunea „Curățarea și îngrijirea”.

### Siguranța la conectare

- Conectați aparatul numai la surse de alimentare cu energie electrică ale căror tensiune și frecvență corespund indicațiilor de pe plăcuța de fabricație! Plăcuța de fabricație se află pe partea inferioară a corpului motor.
- Conectați aparatul numai la o priză cu contact de protecție instalată corespunzător și nedeteriorată.

### Siguranța la utilizare

- Bolul de mixare trebuie să fie poziționat pe o suprafață stabilă și plană atunci când utilizați aparatul.
- Aparatul și accesoriile sale nu se vor amplasa pe o suprafață fierbinte sau în apropierea unei surse de căldură.
- Introduceți ștecherul în priză numai după montarea completă a accesoriilor și conectarea acestora la corpul motor.
- Nu lăsați niciodată aparatul nesupravegheat atunci când este pregătit pentru utilizare.
- Scoateți ștecherul după fiecare utilizare.

### Siguranța la curățare

- Opriți aparatul de fiecare dată înaintea curățării și deconectați-l de la rețeaua electrică.

### Înainte de prima puneri în funcțiune

- Îndepărtați toate materialele de ambalare de pe aparat înainte de prima utilizare a acestuia.
- Curățați temeinic aparatul și accesoriile înainte de prima utilizare (pentru aceasta se va consulta secțiunea „Curățarea și îngrijirea”).

### Timpe de operare continuă (timp OC)

Timpele OC indică durata de funcționare continuă permisă, astfel încât motorul să nu se supraîncălzească și să nu se deterioreze. După timpele OC indicate, aparatul trebuie să rămână oprit până când motorul s-a răcit la temperatura camerei.

În funcție de reglajul vitezei, pentru aparat se aplică următoarele cicluri maxime de lucru și timpe OC:

Accesorii	Viteză	număr max. de cicluri de lucru	timp OC max. (interval de pornire/oprire)		După aceea lăsați aparatul să se răcească
			Pornit	Oprit	
 Baghetă de pasare	Tasta I/tasta II	6 x	1 min.	1 min.	la temperatura camerei

## Montarea mixerului vertical (imaginea 1)



### Avertizare!

Pericol de rănire la conectarea și pornirea involuntară a aparatului! Înaintea conectării accesoriului la corpul motor, asigurați-vă că ștecherul este scos din priză.

- Introduceți corpul motor în bagheta de pasare astfel încât simbolul lacătului deschis de pe partea posterioară a corpului motor să se suprapună cu săgeata de pe bagheta de pasare.
- Țineți ferm bagheta de pasare și rotiți corpul motor în sensul acelor de ceasornic până când simbolul lacătului închis se suprapune cu săgeata, iar componentele se fixează una în cealaltă cu un impuls ușor.
- Pentru a elibera corpul motor țineți ferm bagheta de pasare și rotiți corpul motor în sens invers acelor de ceasornic până când simbolul lacătului deschis se suprapune cu săgeata.
- Separați cele două componente.

## Alegerea bolurilor de mixare adecvate

Pe lângă vasele de mixare disponibile în comerț, sunt adecvate pentru mixare toate bolurile care sunt suficient de înalte pentru a se evita împrôșcarea sau debordarea spumei în exces a compoziției.

## Pornirea și reglarea turației (imaginea 2)

### Atenție!

Nu utilizați aparatul mult timp fără întreprupere. La anumite intervale lăsați aparatul să se răcească. În acest scop, țineți cont de secțiunea „Timp de operare continuă (timp OC)”.

### Atenție!

- Pentru a evita împrôșcarea compoziției introduceți bagheta de pasare în compoziție înainte de a porni aparatul.
- Opriti întotdeauna aparatul înainte de a scoate bagheta de pasare din compoziție.
- Apăsarea și menținerea apăsată a uneia dintre tastele I sau II determină pornirea aparatului și începerea procesului de mixare.
  - Tasta I: pentru turație redusă
  - Tasta II: pentru turație mărită
- Pentru a opri aparatul eliberați tasta.

## Pasarea și mixarea

Bagheta de pasare este adecvată pentru pasarea și mixarea alimentelor moi, de exemplu a fructelor, fructelor de pădure, băuturilor pe bază de fructe, legumelor fierte etc.

- Tăiați bucățile mari (în 1-2 bucăți).
- Umpleți bolul de mixare maxim până la 2/3.

### Indicație:

Atunci când mixați lichide umpleți bolul de mixare maxim până la jumătate, pentru ca lichidul să nu fie împrôșcat din bolul de mixare.



- Asigurați-vă că ștecherul este scos din priză.
- Introduceți corpul motor pe bagheta de pasare și fixați-o prin rotire.
- Introduceți ștecherul în priză.
- Introduceți bagheta de pasare în compoziție.
- Țineți ferm bolul de mixare și aparatul.
- Începerea procesului de mixare se realizează prin apăsarea și menținerea apăsării a tastei I.
- Dacă doriți să utilizați turația maximă, puteți apăsa și menține apăsată și tasta II.
- Înainte de a scoate bagheta de pasare din compoziție, la finalul procesului de mixare eliberați mai întâi tasta pentru a opri aparatul.
- Scoateți ștecherul din priză după finalizarea procesului de mixare.
- Detașați bagheta de pasare de pe corpul motor.

Sugestie:

Pentru o amestecare optimă a compoziției:

- în timpul mixării mișcați ușor în sus și în jos mixerul vertical;
- lucrați sub formă de impulsuri: Pasați 2-3 secunde și opriți din nou aparatul. Repetați operațiunea până când compoziția capătă consistența dorită.

## Curățarea și îngrijirea



### Avertizare!

Pericol de electrocutare din cauza umezelii! Corpul motor

- nu se va introduce în apă;
- nu se va ține sub jet de apă;
- nu se va spăla în mașina de spălat vase.

## Atenție!

Pentru a evita deteriorarea suprafețelor aparatului și accesoriilor nu utilizați bureți abrazivi și nici substanțe de curățare abrazive.

## Înainte primei utilizări

Înainte primei puneri în funcțiune aparatul și accesoriile trebuie curățate temeinic.

## Curățarea corpului motor

- Asigurați-vă că ștecherul este scos din priză.
- Curățați corpul motor numai cu ajutorul unei lavete ușor umezite și apoi uscați-o temeinic.

## Curățarea bagehetei de pasare



### Avertizare!

Pericol de rănire din cauza cuțitului ascuțit al bagehetei de pasare. Nu curățați niciodată cuțitul doar cu mâinile, ci utilizați o perie.

**Atenție!** Bageheta de pasare nu se curăță în mașina de spălat vase. Bageheta de pasare nu este adecvată pentru mașina de spălat vase.

- Curățați bageheta de pasare cu apă caldă și puțin detergent.
- La această operațiune nu se va introduce în apă partea cu care se cuplează bageheta de mixare la corpul motor. În caz contrar, apa poate pătrunde în lagăr și în piesele de antrenare și va scurta durata de viață a bagehetei de pasare.
- Curățați întotdeauna lamele cuțitului cu o perie.
- Apoi uscați bine bageheta de pasare.
- Lăsați bageheta de pasare la uscat în poziție verticală, astfel încât apa care a pătruns să se poată scurge din accesoriu.

## Curățare rapidă

Sugestie: Între etapele de preparare, bagheta de pasare poate fi curățată repede și simplu printr-o operațiune de curățare rapidă.

- Pentru aceasta umpleți pe jumătate bolul de mixare cu apă caldă.
- Țineți bagheta de pasare în apa din bolul de mixare.
- Apăsăți timp de câteva secunde tasta I. Resturile grosiere se vor desprinde datorită rotației.
- Apoi puteți continua imediat prepararea următoarelor ingrediente.

## Eliminarea

### Eliminarea ambalajului

Ambalajul produsului este fabricat din materiale reciclabile. Eliminați materialele de ambalare în conformitate cu marcajele acestora prin intermediul centrelor publice de colectare, respectiv în conformitate cu prevederile naționale specifice.

### Eliminarea aparatelor uzate

 Atunci când nu mai doriți să utilizați aparatul electric, predați-l unui centru public de colectare a aparatelor electrice uzate. Aparatele electrice uzate nu trebuie în niciun caz aruncate în containerele pentru gunoi (a se vedea simbolul).

### Indicații suplimentare privind eliminarea

Predați aparatul electric uzat fără a afecta re folosirea sau valorificarea a acestuia. Aparatele electrice uzate pot conține substanțe poluante. În cazul manipulării necorespunzătoare sau deteriorării aparatului,

cu ocazia valorificării ulterioare, aceste substanțe pot cauza probleme de sănătate sau infesta apa și solul.

## Date tehnice

Model	HB-F0101
Tensiunea	220-240 V~
Frecvența	50/60 Hz
Puterea	600 W
Clasa de protecție	II 
Zgomot	82 dB(A)
Dimensiuni (L x l x Î)	cca. 80 x 63 x 392 mm
Timp de operare continuă	6 cicluri: 1 min. pornit/1 min. oprit



## Garanția

Kaufland acordă o garanție de 3 ani de la data cumpărării.

Sunt exceptate de la garanție daunele provocate ca urmare a nerespectării instrucțiunilor de folosire, utilizării abuzive, manipulării necorespunzătoare, reparațiilor neautorizate sau întreținerii și îngrijirii insuficiente.

## Vážená zákazníčka, vážení zákazník!

Blahoželáme vám ku kúpe vášho nového prístroja. Rozhodli ste sa pre výrobok s výborným výkonom za vynikajúcu cenu, ktorý vám prinesie veľa radosti.

Pred použitím prístroja sa oboznámte so všetkými pokynmi týkajúcimi sa obsluhy a bezpečnosti.

Prístroj používajte len predpísaným spôsobom a na účely, na ktoré je určený. Pri odovzdávaní výrobku tretej strane jej odovzdajte aj všetky podklady.

## Bezpečnosť

Predtým, ako prístroj prvý raz použijete, si dôsledne prečítajte nasledujúce bezpečnostné pokyny.

Za účelom bezpečného používania dodržiavajte nasledujúce bezpečnostné pokyny.

### Účel použitia

- Prístroj je určený výlučne na spracovávanie potravín v množstve obvyklom pre domácnosť.
- Prístroj nepoužívajte v exteriéroch.
- Prístroj je určený len na používanie v domácnostiach. Nie je určený na používanie v obchodných prevádzkach.
- Prístroj používajte len na predpísané účely a s originálnym príslušenstvom. Každé iné použitie alebo zmeny na prístroji sú v rozpore s účelom použitia. Na škody vzniknuté používaním v rozpore s účelom použitia alebo škody vzniknuté v dôsledku nesprávnej manipulácie sa nevzťahuje záruka.

## Bezpečnosť detí a osôb



### Výstraha!

Nebezpečenstvo udusenia detí pri hre s obalovým materiálom! Obalový materiál uchováajte vždy mimo dosahu detí.

## Rozsah dodávky

- Pohonná jednotka (A)
- Mixovací nadstavec z ušľachtilej ocele (B)
- Návod na obsluhu

Skontrolujte, či vám boli dodané všetky diely a či sa prístroj pri preprave nepoškodil. Poškodený prístroj neuvádzajte do prevádzky!

V prípade poškodenia sa obráťte na niektorú z pobočiek Kaufland.

- Tento spotrebič nesmú používať deti.
- Držte spotrebič a šnúru mimo dosahu detí.
- Deti sa nesmú hrať so spotrebičom.
- Deti nesmú vykonávať čistenie a používateľskú údržbu.
- Spotrebiče môžu obsluhovať osoby so zníženými telesnými, zmyslovými alebo mentálnymi schopnosťami alebo nedostatkom skúseností, ak sa im poskytol dohľad alebo inštrukcie týkajúce sa používania spotrebiča bezpečným spôsobom a porozumeli príslušným nebezpečenstvám.

## Všeobecná bezpečnosť

- Prístroj sa nesmie používať v prípade poškodenia sieťového kábla alebo krytu.
- V prípade poškodenia sieťového kábla ho smie vymeniť len autorizovaný opravný servis, aby sa zabránilo ohrozeniam.
- Prístroj sa smie prevádzkovať len s dodaným príslušenstvom.
- Ostré rotujúce nože ponorného mixéra môžu spôsobiť vážne zranenia. Nikdy nesiahajte na nože. Nože nikdy nečistíte holými rukami, použite kefku.
- Pri manipulácii s čepeľami nožov postupujte opatrne, predovšetkým pri odobieraní a nasadzovaní ponorného mixéra alebo pri čistení.
- Prístroj odpojte od sieťovej zásuvky, pokiaľ ho nechávate bez dozoru a pred zostavovaním, rozoberaním alebo čistením.
- Pred výmenou príslušenstva a prídavných dielov, ktoré sa pohybujú v mixéri, sa musí prístroj vypnúť a odpojiť zo siete.
- Buďte opatrní pri nalievaní horúcich tekutín do mixovacej nádoby, pretože tekutina môže náhle vystreknúť.
- Akékoľvek použitie v rozpore s účelom môže viesť k ťažkým poraneniam.
- Neprevádzkujte prístroj nepretržite dlhší čas. Nechajte ho medzitým vychladnúť. Rešpektujte odsek „Krátky čas prevádzky (KB-čas)“.
- Pohonnú jednotku neponárajte do vody ani do iných tekutín a neumývajte ju pod tečúcou vodou.
- Uistite sa, že na napájací kábel alebo zástrčku nekvapká voda.
- Pohonná jednotka sa nesmie umývať v umývačke riadu.
- Dodržiavajte informácie uvedené v odseku „Čistenie a starostlivosť“.

## Bezpečnosť pri pripojení

- Prístroj zapájajte len do takého elektrického zdroja, ktorého napätie a frekvencia zodpovedajú údajom na výrobnom štítku! Typový štítok sa nachádza na spodnej strane pohonnej jednotky.
- Prístroj zapájajte len do nepoškodenej zásuvky, ktorá bola nainštalovaná podľa predpisov.

## Bezpečnosť počas obsluhy

- Keď používate prístroj, mixovacia nádoba musí stáť na stabilnej, rovnej ploche.
- Prístroj a jeho príslušenstvo sa nesmú umiestňovať na horúcu plochu alebo do blízkosti zdrojov tepla.
- Zástrčku zasunúť do zásuvky až vtedy, keď budú jednotlivé diely príslušenstva kompletne zložené a spojené s pohonnou jednotkou.
- Keď je prístroj v prevádzke, nikdy ho ne nechávajú bez dozoru.
- Po každom použití vytiahnite sieťový kábel zo zásuvky.

## Bezpečnosť pri čistení

- Pred každým čistením prístroj vypnite a odpojte ho z elektrickej siete.

## Pred prvým uvedením do prevádzky

- Pred prvým použitím odstráňte z prístroja všetky obalové materiály.
- Pred prvým použitím prístroj a príslušenstvo dôkladne vyčistite (pozri odsek „Čistenie a starostlivosť“).

## Krátky čas prevádzky (KB-čas)

KB čas udáva, ako dlho smie prístroj zostať neperušené zapnutý, aby sa motor neprehrial a nepoškodil. Po uplynutí uvedeného KB času musí prístroj zostať vypnutý tak dlho, kým nie je motor vychladený na izbovú teplotu.

Pre zariadenie platia podľa použitého príslušenstva a nastavenia rýchlosti nasledujúce maximálne pracovné cykly a KB časy:

Príslušenstvo	Rýchlosť	max. počet pracovných cyklov	max. KB čas (čas ZAP/čas VYP)		Potom sa nechá vychladnúť
			Zap	Vyp	
 Mixér	Tlačidlo I/ Tlačidlo II	6x	1 min.	1 min.	na izbovú teplotu

## Montáž ponorného mixéra (obrázok 1)



### Varovanie!

Pri náhodnom zapnutí a rozbehnutí spotrebiča hrozí nebezpečenstvo poranenia! Skôr ako pohonnú jednotku spojíte s dielom príslušenstva, uistite sa, že zástrčka nie je zasunutá v zásuvke.

- Nasadíte motorovú časť prístroja na mixovací nadstavec tak, aby symbol otvoreného zámku na zadnej strane ručného prístroja ukazoval na šípku na ponornom mixéri.
- Držte mixovací nadstavec pevne a otočte motorovou časťou prístroja v smere chodu hodinových ručičiek, až symbol zavretého zámku ukáže na šípku, a zaistíte diely do seba miernym trhnutím.
- Na uvoľnenie držte pevne mixovací nadstavec a otočte motorovú časť prístroja proti smeru chodu hodinových ručičiek, až symbol otvoreného zámku ukáže na šípku.
- Obidva diely od seba oddelíte.

## Výber vhodných mixovacích nádob

Okrem štandardných nádob mixéra sú na mixovanie vhodné všetky nádoby, ktoré sú dostatočne vysoké, aby sa zabránilo striekaniu alebo pretečeniu mixovaného materiálu.

## Zapnutie/vypnutie a regulácia otáčok (obrázok 2)

### Pozor!

Neprevádzkujte prístroj nepretržite dlhší čas. Nechajte ho medzitým vychladnúť. Rešpektujte odsek „Krátky čas prevádzky (KB-čas)“.

### Pozor!

- Aby ste zabránili vystreknutiu mixovaných potravín, pred zapnutím prístroja najprv ponorte ponorný mixér do mixovaného materiálu.
- Pred vytiahnutím ponorného mixéra z mixovaného materiálu prístroj vypnite.
- Stlačením a podržaním jedného z tlačidiel I alebo II na pohonnej jednotke spotrebiča zapnete a spustíte mixovanie.
  - Tlačidlo I: pre nižšie otáčky
  - Tlačidlo II: pre vyššie otáčky
- Ak chcete mixér vypnúť, pustite tlačidlo.

## Mixovanie a miešanie

Mixér je vhodný na miešanie a mixovanie mäkkých potravín, ako je napríklad ovocie, bobuľoviny, ovocné nápoje, varená zelenina atď.

- Veľké kusy najprv pokrájajte na menšie (na 1 - 2 cm kusy).
- Naplňte mixovaciu nádobu mixovaným materiálom maximálne do 2/3.

### Upozornenie:

Pri mixovaní tekutín naplňte mixovaciu nádobu maximálne do polovice, aby tekutina nestriekala z mixovacej nádoby.

- Uistite sa, že zástrčka je zo zásuvky vytiahnutá.

- Zasuňte ručný prístroj na mixovací nadstavec a pevne ho otočte.
- Zasuňte sieťovú zástrčku do zásuvky.
- Ponorte mixér do mixovanej hmoty.
- Mixovacia nádobu a prístroj držte pevne.
- Mixovanie spustíte tak, že stlačíte tlačidlo I a podržíte ho stlačené.
- Ak potrebujete maximálny počet otáčok, môžete prípadne stlačiť a podržať tlačidlo II.
- Na konci mixovacieho procesu pustite najskôr tlačidlo, aby sa prístroj vypol, až potom vyberte mixér z hmoty.
- Ak ste s mixovaním skončili, vytiahnite zástrčku zo zásuvky.
- Odstráňte mixovací nadstavec z ručného prístroja.

Tip:

Aby sa hmota čo najlepšie spracovala:

- počas mixovania zľahka pohybuje ponorným mixérom hore a dole;
- práca s impulzmi: mixujte 2 - 3 sekundy a spotrebič znovu vypnite. Opakujte tento postup, kým mixovaná hmota nedosiahne požadovanú konzistenciu.

## Čistenie a starostlivosť



### Varovanie!

- Hrozí nebezpečenstvo zásahu elektrickým prúdom kvôli vlhkosti! Pohonnú jednotku
- neponárajte do vody;
  - nedržte pod tečúcou vodou;
  - neumývajte v umývačke riadu.

### Pozor!

Nepoužívajte ani špongie s drsnou stranou, ani abrazívne čistiace prostriedky, aby ste nepoškodili povrchy prístroja a príslušenstva.

## Pred prvým použitím

Pred prvým uvedením do prevádzky musíte prístroj a jeho príslušenstvo dôkladne vyčistiť.

## Čistenie pohonnej jednotky

- Uistite sa, že sieťová zástrčka je vytažená zo zásuvky.
- Pohonnú jednotku čistite len jemne navlhčenou handričkou a potom ju starostlivo utrite dosucha.

## Čistenie mixéra



### Výstraha!

Nebezpečenstvo zranenia ostrým nožom ponorného mixéra. Nože nikdy nečistite holými rukami, použite kefku.

**Pozor!** Mixér neumývajte v umývačke riadu. Ponorný mixér nie je vhodné umývať v umývačke riadu.

- Očistite ponorný mixér teplou vodou s trochou prostriedku na umývanie.
- Stranu, ktorou je mixér pripojený na ručný prístroj, neponárajte do vody. Inak môže vniknúť do ložísk a súčastí prevodu voda a skrátiť životnosť ponorného mixéra.
- Ostrie nožov mixéra vyčistíte vždy kefou.
- Potom ponorný mixér dobre utrite.
- Nechajte ponorný mixér uschnúť vo vzpriamenej polohe tak, aby z nadstavca mohla vyteciť voda, ktorá doň vnikla.

## Rýchle čistenie

Tip: Vďaka rýchlemu čisteniu môžete ľahko a rýchlo vyčistiť ponorný mixér medzi dvomi pracovnými postupmi.

- Naplňte mixovacia nádobu do polovice teplou vodou.

- Držte ponorný mixér vo vode v mixovacej nádobe.
- Na pár sekúnd stlačte tlačidlo I. Vďaka rotácii sa uvoľnia hrubé zvyšky nečistôt.
- Následne môžete hneď spracúvať ďalšie prísady.

## Likvidácia

### Likvidácia obalu

Obal výrobku je vyrobený z materiálov vhodných na recykláciu. Obalové materiály odstraňujte v súlade s ich označením v rámci verejných zberných dvorov, resp. podľa miestnych predpisov.

### Likvidácia starého prístroja



Pokiaľ už elektrický prístroj ďalej nechcete používať, bezplatne ho odovzdajte vo verejnom zbernom dvore pre staré elektrické spotrebiče. Staré elektrické spotrebiče sa v žiadnom prípade nesmú likvidovať prostredníctvom zberných smetných nádob (pozri symbol).

### Ďalšie pokyny k likvidácii

Váš starý elektrický prístroj odovzdajte tak, aby nebola ovplyvnená jeho ďalšia recyklácia.

Staré elektrické spotrebiče môžu obsahovať škodlivé látky. Pri nesprávnej manipulácii alebo poškodení prístroja môžu tieto pri jeho neskoršej recyklácii spôsobiť ujmu na zdraví alebo znečistiť vodné toky či pôdu.

## Technické údaje

Model	HB-F0101
Napätie	220-240 V~
Frekvencia	50/60 Hz
Príkion	600 W
Trieda ochrany	II 
Rozmery (D × Š × V)	cca 80 × 63 × 392 mm
Krátky čas prevádzky	6 cyklov: 1 min. Zap/1 min. Vyp

Deklarovaná hodnota emisie hluku tohto spotrebiča je 82 dB(A), čo predstavuje hladinu A akustického výkonu vzhľadom na referenčný akustický výkon 1 pW.



## Záruka

Kaufland vám poskytuje záruku 3 roky, ktorá začína plynúť dňom kúpy.

Zo záruky sú vylúčené poškodenia, ktoré boli spôsobené nerešpektovaním pokynov v návode na obsluhu, nesprávnym používaním, neodborným zaobchádzaním, samovoľnými opravami alebo nedostatočnou údržbou a starostlivosťou.



## Уважаеми клиенти,

Поздравяваме Ви с покупката на Вашия нов уред. Избрали сте продукт с пре-красно съотношение цена/качество, който ще Ви доставя много радости.

Преди да използвате уреда, запознайте се с всички инструкции за обслужване и безопасност.

Използвайте уреда само според описанието и за посочените области на приложение. При предаване на уреда на трети лица предайте им и цялата му документация.

## Безопасност

Преди да използвате уреда за първи път, прочетете внимателно следните указания за безопасност.

За безопасна употреба следвайте указанията за безопасност по-долу.

### Употреба по предназначение

- Уредът е предназначен за обработка на хранителни продукти в обичайни за домакинството количества.
- Не използвайте уреда на открито.
- Уредът е предназначен само за домашна употреба. Той не е предвиден за промишлено приложение.
- Използвайте уреда само за описаното приложение и с оригиналните принадлежности. Всяка друга употреба или изменение се смятат за несъответстващи на предназначението. Не се поема отговорност за щети, причинени от употреба, несъответстваща на предназначението, или неправилно обслужване.

### Безопасност на деца и хора



#### Предупреждение!

За децата има опасност от задушаване при игра с опаковката! Непременно дръжте опаковката далече от деца.

## Обхват на доставката

- Корпус (А)
- Пюрираща приставка от неръждаема стомана (В)
- Ръководство за експлоатация

Проверете дали са налице всички части и дали по уреда няма повреди от транспортирането.

Не пускайте в експлоатация повреден уред!

При повреда, моля, обръщайте се към филиал на Kaufland.

- Този уред не бива да се използва от деца.
- Уредът и захранващият кабел трябва да се държат извън досега на деца.
- Деца не трябва да играят с уреда.
- Почистването и поддръжката на този уред не трябва да се извършват от деца.
- Възрастни хора с намалени физически, сензорни или умствени способности или такива, които нямат опит и/или познания, могат да използват уреда само ако бъдат наблюдавани или са получили инструкции за използването на уреда по безопасен начин и са разбрали опасностите, проистигащи от него.

### **Общи инструкции за безопасност**

- Уредът не трябва да се използва, ако са повредени захранващият кабел или корпусът.
- Ако захранващият кабел е повреден, той може да бъде заменен само от оторизиран сервиз, за да се предотвратят опасности.
- Уредът трябва да се използва само с доставените принадлежности.
- Острият въртящ се нож на пюриращата приставка може да причини тежки наранявания. Никога не хващайте ножа. Никога не почиствайте ножа с голи ръце, а използвайте четка.
- Внимавайте при работа с остриетата, особено при изваждането и поставянето на пюриращата приставка или при почистването.
- Уредът трябва винаги да се разкача от контакта при липса на надзор и преди сглобяване, разглобяване или почистване.
- Преди смяна на принадлежности и части, които се движат при работа, уредът трябва да се изключва и разкача от контакта.
- Бъдете предпазливи, когато в смесителния съд се наливат горещи течности, тъй като те може да се разпръснат чрез непосредствено излизащата пара.
- Всяка употреба не по предназначение може да доведе до тежки наранявания.
- Уредът не трябва да работи непрекъснато за по-дълго време. Оставете го да се охлажда за кратки периоди от време. За тази цел спазвайте указанията в раздел „Кратко работно време (КР време)“.
- Не потапяйте ръчния уред във вода или други течности и не го почиствайте под течаща вода.

- Уверявайте се, че върху електрическия кабел или върху щепсела не капе вода.
- Ръчният уред не може да се почиства в съдомиялна машина.
- Спазвайте инструкциите в раздел „Почистване и поддръжка“.

### Безопасност при свързване

- Свържете уреда към електрозахранване, чиито напрежение и честота съвпадат с данните от табелата за типа! Табелата за типа се намира на долната страна на ръчния уред.
- Свържете уреда само към безопасен контакт, който не е повреден и е инсталиран в съответствие с изискванията.

### Безопасност по време на работа

- При употреба на уреда смесителният съд трябва да е поставен върху стабилна и равна повърхност.
- Уредът и неговите принадлежности не трябва да се поставят върху гореща повърхност или в близост до източник на топлина.
- Включете щепсела в контакта едва след като принадлежностите са напълно сглобени и са свързани с ръчния уред.
- Не оставяйте уреда без надзор, докато работи или докато е свързан към електрическата мрежа.
- След всяка употреба изключвайте щепсера от контакта.

### Безопасност при почистване

- Преди всяко почистване изключвайте уреда и от електрическото захранване.

### Преди първото пускане в експлоатация

- Преди първата употреба отстранете всички опаковъчни материали от уреда.
- Преди първа употреба почистете внимателно уреда и принадлежностите (виж раздел „Почистване и поддръжка“).

### Кратко работно време (КР време)

КР времето посочва колко дълго може да остане включен даден уред без прекъсване, за да не прегрее и да не се повреди двигателят му. След посоченото КР време уредът трябва да остане изключен, докато двигателят не се охлади до стайна температура. Според настройката за скорост за уреда важат следните максимални работни цикли и времена:

Принадлежност	Скорост	макс. брой работни цикли	макс. КР време (време на включване/изключване)		След това оставяйте да се охлажда
			Вкл.	Изкл.	
 Пюрираща приставка	Бутон I/ бутон II	6 х	1 мин	1 мин	на стайна температура

## Монтиране на пюриращата приставка (фиг. 1)



### Предупреждение!

Опасност от нараняване вследствие на случайно включване и задействане на уреда! Уверете се, че щепселът е изваден от контакта, преди да свържете корпуса с приставката.

- Поставете пюриращата приставка в ръчния уред така, че символът с отворен катинар от задната страна на ръчния уред да сочи към стрелката върху пюриращата приставка.
- Задръжте пюриращата приставка и завъртете ръчния уред по посока на часовниковата стрелка, докато символът със затворен катинар не посочи към стрелката и частите не се фиксират с леко натискане една в друга.
- За да освободите ръчния уред, хванете здраво пюриращата приставка и завъртете ръчния уред в посока, обратна на часовниковата стрелка, докато символът с отворен катинар не посочи към стрелката.
- Извадете двете части една от друга.

## Избор на подходящи смесителни съдове

Освен стандартните смесителни купи за смесване са подходящи всички съдове, които са достатъчно високи, за да се избегне разпръскването или преливането на сместа.

## Включване и регулиране на оборотите (фиг. 2)

### Внимание!

Уредът не трябва да работи непрекъснато за по-дълго време. Оставете го да се охлажда за кратки периоди от време. За тази цел спазвайте указанията в раздел „Кратко работно време (КР време)“.

### Внимание!

- За да избегнете разпръскване на сместа, първо потопете пюриращата приставка в сместа, преди да включите уреда.
- Винаги първо изключвайте уреда, преди да извадите пюриращата приставка от сместа.

- Чрез натискане и задържане на един от бутоните на ръчния уред, обозначени с I или II, уредът се включва и започва процесът на смесване.
- Бутон I: за по-бавни обороти
- Бутон II: за по-бързи обороти
- За да изключите уреда, освободете бутона.

## Пюриране и смесване

Пюриращата приставка е подходяща за пюриране и смесване на меки хранителни продукти, като например плодове, горски плодове, плодови напитки, варени зеленчуци и т. н.

- Нарезете на ситно по-големите парчета (по 1-2 см на парче).
- Напълнете смесителния съд най-много на 2/3 от обема му.

### Указание:

При смесване на течности напълнете смесителния съд най-много до половината, за да не се разпръсква течността от смесителния съд.

- Уверете се, че щепселът е изваден от контакта.
- Вкарайте ръчния уред в пюриращата приставка и затегнете.
- Включете щепсела в контакта.
- Потопете пюриращата приставка в сместа.
- Дръжте здраво смесителния съд и уреда.
- Започнете да смесвате, като за целта натиснете и задържите бутона I.
- Ако искате най-високата скорост, можете като алтернатива да натиснете и задържите бутона II.

- Като приключите със смесването, първо освободете бутона, за да изключите уреда, и едва тогава извадете пюриращата приставка от сместа.
- Извадете щепсела от контакта веднага щом сте готови със смесването.
- Свалете пюриращата приставка от ръчния уред.

Съвет:

За оптимална обработка на сместа:

- по време на смесването леко движете пасатора нагоре и надолу в сместа;
- работете с импулси: пюрирайте 2-3 секунди и изключете уреда. Повторете процеса, докато получите желаната консистенция на сместа.

## Почистване и поддръжка



### Предупреждение!

При влага има опасност от токов удар! Ръчният уред

- не трябва да се потапя във вода;
- не трябва да се държи под течаща вода;
- не трябва да се почиства в съдомиялна машина.

### Внимание!

Не използвайте абразивни гъби, нито абразивни почистващи препарати, за да не повредите повърхностите на уреда и неговите принадлежности.

### Преди първата употреба

Преди първото пускане в експлоатация уредът и принадлежностите трябва да бъдат почистени основно.

## Почистване на ръчния уред

- Уверете се, че щепселът е изваден от контакта.
- Почиствайте ръчния уред само с леко влажна кърпа и след това внимателно го подсушете.

## Почистване на пюриращата приставка



### Предупреждение!

Опасност от нараняване с острия нож на пюриращата приставка. Никога не почиствайте ножа с голи ръце, а използвайте четка.

**Внимание!** Пюриращата приставка не трябва да се почиства в съдомиялна машина. Пюриращата приставка не е подходяща за съдомиялна машина.

- Почиствайте пюриращата приставка с топла вода и малко препарат за почистване на съдове.
- Въпреки това не потапяйте във вода страната, с която пюриращата приставка се свързва към ръчния уред. В противен случай може вода да проникне в лагера и в частите на трансмисията и да се съкрати периодът на експлоатация на пюриращата приставка.
- Винаги почиствайте остриетата на пюриращата приставка с четка.
- След това подсушавайте добре пюриращата приставка.
- Оставете пюриращата приставка да съхне изправена, така че проникналата вода да може да изтече от накрайника.

## Бързо почистване

Съвет: С помощта на бързото почистване можете бързо и лесно да почиствате пюриращата приставка между две използвания.

- За целта напълнете смесителния съд наполовина с топла вода.
- Задръжте пюриращата приставка във водата в смесителния съд.
- Натиснете бутон I за няколко секунди. При въртенето се отделят грубите остатъци.
- След това веднага можете да пригответе следващите продукти.

## Отстраняване на отпадъците

### Изхвърляне на опаковката

Опаковката на продукта е от рециклиращи се материали. Отстранявайте материалите на опаковката в съответствие с обозначението им на обществените места за събиране на отпадъци, респ. според изискванията във Вашата страна.

### Отстраняване на непотребния уред



Ако не искате повече да използвате уреда, предайте го безплатно в пункта за събиране на стари електроуреди. В никакъв случай старите електроуреди не трябва да се изхвърлят в контейнера за общи отпадъци (вж. символа).

## Други указания за отстраняване

Предайте стария електроуред така, че да не бъде нарушена възможността за неговата повторна употреба или преработване.

Старите електроуреди могат да съдържат вредни вещества. При неправилна употреба или повреждане на уреда може впоследствие да възникнат щети за здравето или замърсяване на водите и почвите.

## Технически данни

Модел	НВ-F0101
Напрежение	220 - 240 V~
Честота	50/60 Hz
Мощност	600 W
Клас на защита	II 
Шум	82 dB(A)
Размери (Д x Ш x В)	ок. 80 x 63 x 392 мм
Кратко работно време	6 цикъла: 1 мин вкл./1 мин изкл.



## Гаранция

Kaufland Ви дава гаранция от 3 години от датата на покупката.

Гаранцията не се отнася за щети, причинени от неспазване на инструкцията за употреба, злоупотреба и неправилно боравене, собственооръчни ремонти или недостатъчно обслужване и грижи.





D

### **Haben Sie Fragen zur Bedienung des Gerätes?**

Schnelle und kompetente Hilfe erhalten Sie über unsere kostenlose Service-Hotline:

☎ 08 00 / 1 52 83 52

(Kostenfrei aus dem deutschen Fest- und Mobilfunknetz)

E-Mail: [service@kaufland.de](mailto:service@kaufland.de)

[www.kaufland.de](http://www.kaufland.de)

CZ

### **Máte dotazy týkající se obsluhy zařízení?**

Rychlou a kompetentní pomoc získáte na naší bezplatné servisní lince:

☎ 800 165 894

(Bezplatné volání z pevné i mobilní sítě v rámci České republiky.)

E-mail: [service@kaufland.cz](mailto:service@kaufland.cz)

[www.kaufland.cz](http://www.kaufland.cz)

HR

### **Imate li pitanja vezano uz uređaj?**

Za brzu i stručnu pomoć nazovite našu službu za korisnike na besplatan broj:

☎ 0800 223 223

(Poziv na broj se ne naplaćuje.)

E-pošta: [service@kaufland.hr](mailto:service@kaufland.hr)

[www.kaufland.hr](http://www.kaufland.hr)

PL

### **Czy masz pytania dot. działania tego urządzenia?**

Szybką i fachową pomoc otrzymasz dzwoniąc na naszą bezpłatną infolinię:

☎ 800 300 062 (Bezpłatna infolinia)

e-mail: [service@kaufland.pl](mailto:service@kaufland.pl)

[www.kaufland.pl](http://www.kaufland.pl)

RO

MD

### **Aveți întrebări cu privire la utilizarea aparatului?**

Vă stăm la dispoziție prin asistența rapidă și competentă disponibilă gratuit prin hotline-ul nostru:

☎ 0800 080 888

(Număr apelabil gratuit din rețelele: Orange, Vodafone, Telekom, Urc România și RCS&RDS)

e-mail: [service@kaufland.ro](mailto:service@kaufland.ro)

[www.kaufland.ro](http://www.kaufland.ro)

SK

### **Máte otázky týkajúce sa obsluhy zariadení?**

Rýchlu a kompetentnú pomoc získate na našom bezplatnom servisnom linku:

☎ 0800/152 835

(Bezplatne z pevnej telefonnej linky a mobilu.)

E-mail: [service@kaufland.sk](mailto:service@kaufland.sk)

[www.kaufland.sk](http://www.kaufland.sk)

BG

### **Имате ли въпроси относно използването на уреда?**

Бърза и компетентна помощ можете да получите по нашата безплатна сервизна гореща линия:

☎ 0800 12 220

(Обадете ни се безплатно от цялата страна.)

Имейл: [service@kaufland.bg](mailto:service@kaufland.bg)

[www.kaufland.bg](http://www.kaufland.bg)

- D** Die aktuelle Bedienungsanleitung finden Sie auch unter: [www.kaufland.de](http://www.kaufland.de)
- CZ** Aktuální návod k použití je možné nalézt také na adrese: [www.kaufland.cz](http://www.kaufland.cz)
- HR** Upute za uporabu možete potražiti i na adresi: [www.kaufland.hr](http://www.kaufland.hr)
- PL** Aktualną instrukcję obsługi można znaleźć również na stronie: [www.kaufland.pl](http://www.kaufland.pl)
- RO** **MD** Din acest moment puteți găsi instrucțiunile de utilizare și pe: [www.kaufland.ro](http://www.kaufland.ro)
- SK** Aktuálny návod na obsluhu je možné nájsť aj na adrese: [www.kaufland.sk](http://www.kaufland.sk)
- BG** Актуалното ръководство за употреба можете да намерите също на: [www.kaufland.bg](http://www.kaufland.bg)

Hersteller / Výrobce / Proizvođač / Producent /  
Producător / Výrobca / Производител:

Kaufland Stiftung & Co. KG,  
Rötelstr. 35, 74172 Neckarsulm,  
Deutschland, Německo, Njemačka, Niemcy,  
Germania, Nemecko, Германия

Importator / Distribuitor MD: Kaufland SRL,  
str. Sfatul Țării, nr. 29, Chișinău, MD-2012,  
Republica Moldova

Дистрибутор: Кауфланд България ЕООД  
енд Ко КД, ул. Скопие 1А, 1233 София

Ursprungsland: China / Země původu: Čína /  
Zemlja podrijetla: Kina / Wyprodukowano  
w Chinach / Țara de origine: China / Krajina  
rôvodu: Čína / Страна на произход: Китай

**HB-F0101**

640 / 1148050 / 3530900