

STABMIXER

HAND BLENDER



600 W

- (D)** Bedienungsanleitung
- (CZ)** Návod k obsluze
- (HR)** Upute za uporabu
- (PL)** Instrukcja obsługi
- (RO) (MD)** Instrucțiuni de folosire
- (SK)** Návod na obsluhu
- (BG)** Инструкция за употреба



**STABMIXER | TYČOVÝ MIXÉR | ŠTAPNI MIKSER
BLENDER RĘCZNY | MIXER VERTICAL | ΠΑΣΑΤΟΡ**



- D** Klappen Sie vor dem Lesen die Seite mit den Abbildungen aus und machen Sie sich anschließend mit allen Funktionen des Gerätes vertraut.
- CZ** Před čtením si otevřete stranu s obrázky a potom se seznámte se všemi funkcemi přístroje.
- HR** Prije nego što pročitate tekst, otvorite stranicu sa slikama i upoznajte se na osnovu toga sa svim funkcijama uređaja.
- PL** Przed przeczytaniem proszę rozłożyć stronę z ilustracjami, a następnie proszę zapoznać się z wszystkimi funkcjami urządzenia.
- RO MD** Înainte de a citi instrucțiunile, priviți imaginile și familiarizați-vă cu toate funcțiile aparatului.
- SK** Pred čítaním si odklopte stranu s obrázkami a potom sa oboznámte so všetkými funkciami prístroja.
- BG** Преди да прочетете отворете страницата с фигурите и след това се запознайте с всички функции на уреда.

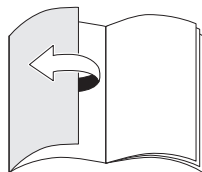
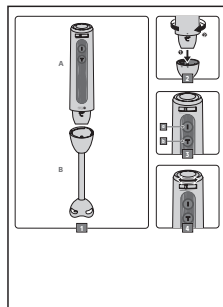

D	Bedienungs- und Sicherheitshinweise	4
CZ	Pokyny pro obsluhu a bezpečnostní pokyny	11
HR	Upute za uporabu i sigurnosne upute	18
PL	Wskazówki dotyczące obsługi i bezpieczeństwa	25
RO, MD	Instrucțiuni de utilizare și de siguranță	33
SK	Pokyny pre obsluhu a bezpečnostné pokyny	40
BG	Инструкции за употреба и безопасност	47

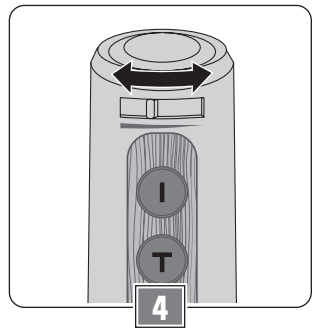
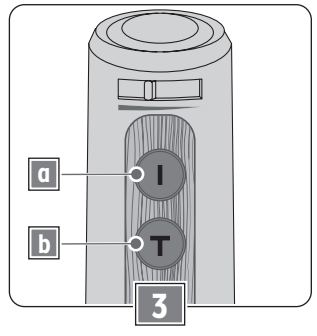
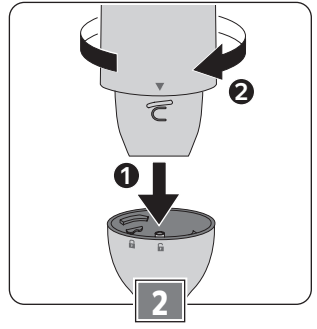
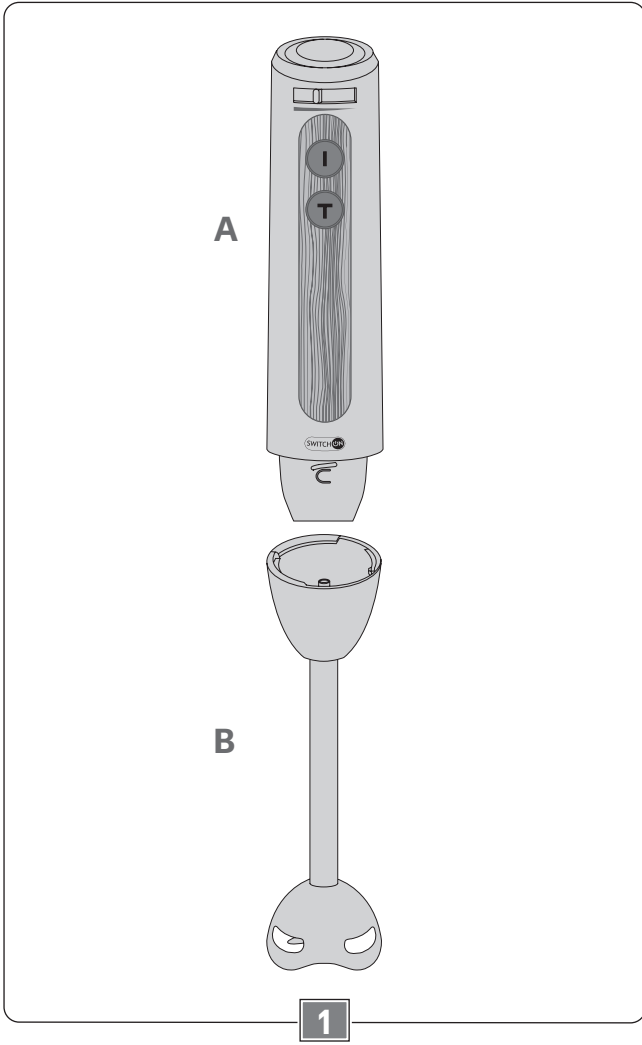

Sehr geehrte Kundin, sehr geehrter Kunde!

Wir beglückwünschen Sie zum Kauf Ihres neuen Gerätes. Sie haben sich für ein Produkt mit hervorragendem Preis-/Leistungsverhältnis entschieden, das Ihnen viel Freude bereiten wird.

Machen Sie sich vor der Benutzung des Gerätes mit allen Bedienungs- und Sicherheitshinweisen vertraut.

Benutzen Sie das Gerät nur wie beschrieben und für die angegebenen Einsatzbereiche. Händigen Sie alle Unterlagen bei Weitergabe des Gerätes an Dritte mit aus.

Lieferumfang (Bild)

- Handgerät (A)
- Edelstahl-Pürrierstab (B)
- Bedienungsanleitung

Kontrollieren Sie, ob alle Teile vorhanden sind und überprüfen Sie das Gerät auf Transportschäden.

Nehmen Sie ein beschädigtes Gerät nicht in Betrieb!

Im Schadensfall wenden Sie sich bitte an eine Kaufland-Filiale.

Sicherheit

Lesen Sie die Bedienungsanleitung sorgfältig durch, bevor Sie das Gerät zum ersten Mal verwenden. Für einen sicheren Gebrauch, befolgen Sie alle nachfolgenden Sicherheitshinweise.

Symbole und ihre Bedeutung



Bedienungsanleitung lesen!



Allgemeines Gefahrensymbol!



Dieses Symbol kennzeichnet Materialien und Gegenstände, die dazu bestimmt sind, mit Lebensmitteln in Berührung zu kommen.

Bestimmungsgemäße Verwendung

- Das Gerät ist ausschließlich für die Verarbeitung von Lebensmitteln in haushaltsüblichen Mengen bestimmt.
- Verwenden Sie das Gerät nicht im Freien.
- Das Gerät ist nur für den Einsatz in privaten Haushalten bestimmt. Es ist nicht für den gewerblichen Gebrauch vorgesehen.
- Benutzen Sie das Gerät nur für den beschriebenen Anwendungsbereich und mit dem originalen Zubehör. Jede andere Verwendung oder Veränderung des Gerätes gilt als nicht bestimmungsgemäß. Für aus bestimmungswidriger Verwendung oder falscher Bedienung entstandene Schäden wird keine Haftung übernommen.

Sicherheit von Kindern und Personen



Warnung!

Erstickungsgefahr für Kinder beim Spielen mit Verpackungsmaterial!

- Verpackungsmaterial unbedingt von Kindern fernhalten.

- Dieses Gerät darf nicht von Kindern benutzt werden.
- Das Gerät und seine Anschlussleitung sind von Kindern fernzuhalten.
- Kinder dürfen nicht mit dem Gerät spielen und müssen daher beaufsichtigt werden.
- Reinigung und Benutzerwartung dürfen nicht von Kindern durchgeführt werden.
- Geräte können von Personen mit reduzierten physischen, sensorischen oder mentalen Fähigkeiten oder Mangel an Erfahrung und/oder Wissen benutzt werden, wenn sie beaufsichtigt werden oder bezüglich des sicheren Gebrauchs des Gerätes unterwiesen wurden und die daraus resultierenden Gefahren verstanden haben.

Allgemeine Sicherheit

- Das Gerät darf nicht verwendet werden, wenn Netzkabel oder Gehäuse beschädigt sind.
- Ist das Netzkabel beschädigt, darf es nur durch eine autorisierte Reparaturdienststelle ersetzt werden, um Gefährdungen zu vermeiden.
- Das Gerät darf nur mit den mitgelieferten Zubehörteilen betrieben werden.
- Die scharfen, rotierenden Messer des Pürierstabes können zu schweren Verletzungen führen. Greifen Sie nie in die Messer. Reinigen Sie die Messer nie mit bloßen Händen, sondern verwenden Sie eine Bürste.

- Gehen Sie mit den Messerklingen achtsam um, insbesondere beim Abnehmen und Einsetzen des Pürierstabes oder beim Reinigen.
- Das Gerät ist bei nicht vorhandener Aufsicht und vor dem Zusammenbau, dem Auseinandernehmen oder Reinigen stets vom Netz zu trennen.
- Vor dem Auswechseln von Zubehör und Zusatzteilen, die im Betrieb bewegt werden, muss das Gerät ausgeschaltet und vom Netz getrennt werden.
- Seien Sie vorsichtig, wenn heiße Flüssigkeiten in das Mixgefäß gegossen werden, da diese durch unvermittelt auftretenden Dampf herausspritzen können.
- Jeglicher Missbrauch kann zu schweren Verletzungen führen.
- Betreiben Sie das Gerät nicht längere Zeit ununterbrochen. Lassen Sie es zwischendurch abkühlen. Beachten Sie dazu den Abschnitt „Kurzbetriebszeit (KB-Zeit)“.
- Schließen Sie das Gerät nur an eine Stromversorgung an, deren Spannung und Frequenz mit den Angaben auf dem Typenschild übereinstimmen! Das Typenschild befindet sich an der Unterseite des Handgerätes.
- Schließen Sie das Gerät nur an eine unbeschädigte, vorschriftsmäßig installierte Schutzkontaktsteckdose an.
- Das Mixgefäß muss auf einer stabilen, ebenen Fläche stehen, wenn Sie das Gerät verwenden.
- Das Gerät darf nicht auf einer heißen Fläche oder in der Nähe einer Wärmequelle abgelegt werden.
- Stecken Sie den Netzstecker erst dann in die Steckdose, wenn der Pürierstab mit dem Handgerät verbunden sind.
- Lassen Sie das Gerät nie unbeaufsichtigt, solange es betriebsbereit ist.
- Ziehen Sie nach jedem Gebrauch den Netzstecker.
- Tauchen Sie das Handgerät nicht in Wasser oder in andere Flüssigkeiten und reinigen Sie es nicht unter fließendem Wasser.
- Stellen Sie sicher, dass kein Wasser auf das Netzkabel oder den Netzstecker tropft.
- Das Handgerät darf nicht im Geschirrspüler gereinigt werden.
- Beachten Sie den Abschnitt „Reinigen und Pflegen“.

Vor der ersten Inbetriebnahme

- Entfernen Sie vor dem ersten Gebrauch alle Verpackungsmaterialien vom Gerät.
- Reinigen Sie das Gerät und das Zubehör vor der ersten Benutzung sorgfältig (siehe dazu Abschnitt „Reinigen und Pflegen“).

Kurzbetriebszeit (KB-Zeit)

Die KB-Zeit gibt an, wie lange ein Gerät ununterbrochen eingeschaltet bleiben darf, damit der Motor nicht überhitzt und nicht beschädigt wird. Nach der angegebenen KB-Zeit muss das Gerät eine gewisse Zeit ausgeschaltet bleiben, damit der Motor abkühlen kann.

Für das Gerät gilt folgende KB-Zeit:

Zubehör	max. KB-Zeit (Ein-/Ausschaltzeit)	
	Ein	Aus
Pürierstab	1 Min.	3 Min.

Pürierstab

Der Pürierstab ist komplett montiert. Ein Zusammenbau ist nicht erforderlich. Der Pürierstab darf nicht zerlegt werden.

Pürierstab auf Handgerät aufsetzen (Bild 2)



Warnung!

Verletzungsgefahr bei versehentlichem Einschalten und Anlaufen des Gerätes!

- Stellen Sie sicher, dass der Netzstecker ausgesteckt ist, bevor Sie das Handgerät mit dem Pürierstab verbinden.

Der Pürierstab wird auf die folgende Weise auf das Handgerät aufgesetzt:

- Stecken Sie das Handgerät so auf den Mixstab, dass der Pfeil an der Rückseite des Handgerätes auf das geöffnete Schloss-Symbol am Mixstab zeigt (1).
- Drehen Sie das Handgerät im Uhrzeigersinn, bis der Pfeil auf das geschlossene Schloss-Symbol zeigt und die Teile mit einem leichten Ruck ineinander einrasten (2).
- Um das Handgerät zu lösen, halten Sie beide Teile fest und drehen das Handgerät entgegen dem Uhrzeigersinn, bis der Pfeil auf das geöffnete Schloss-Symbol zeigt.
- Ziehen Sie beide Teile auseinander.

Auswahl geeigneter Mixgefäße

Neben handelsüblichen Mixbechern eignen sich zum Mixen alle Gefäße, die hoch genug sind, um ein Herausspritzen oder Überschaäumen des Mixgutes zu vermeiden.

Einschalten und Drehzahl regeln

(Bild 3 + 4)

Achtung!

Betreiben Sie das Gerät nicht längere Zeit ununterbrochen. Lassen Sie es zwischendurch abkühlen. Beachten Sie dazu den Abschnitt „Kurzbetriebszeit (KB-Zeit)“.

Achtung!

- Um das Herausspritzen von Mixgut zu vermeiden, tauchen Sie den Pürierstab zuerst in das Mixgut ein, bevor Sie das Gerät einschalten.
- Schalten Sie das Gerät immer zuerst aus, bevor Sie den Pürierstab aus dem Mixgut herausnehmen.



Warnung!

Verletzungsgefahr bei versehentlichem Einschalten und Anlaufen des Gerätes!

- Stecken Sie den Netzstecker erst dann in die Steckdose, wenn der Pürierstab mit dem Handgerät verbunden ist.

- Stecken Sie den Netzstecker in eine vorschriftsmäßig installierte Schutzkontaktsteckdose.
- Durch Drücken und Festhalten einer der Tasten **I** (Bild 3/a) oder **T** (Bild 3/b) am Handgerät wird das Gerät eingeschaltet und der Mixvorgang gestartet.
- Lassen Sie zum Ausschalten die Taste los.
- Mit dem Schieberegler oberhalb der Tasten können Sie die Drehzahl verändern. Der Schieberegler funktioniert nur in Verbindung mit Taste **I**.

Taste **I**: niedrige Drehzahl

- Drehzahl erhöhen: Bewegen Sie den Schieberegler (von oben gesehen) im Uhrzeigersinn (Bild 4).
- Drehzahl verringern: Bewegen Sie den Schieberegler (von oben gesehen) entgegen dem Uhrzeigersinn (Bild 4).

Taste **T**: höchste Drehzahl

- In Verbindung mit der Taste **T** hat der Drehregler keine Wirkung.

Pürieren und mixen

Der Pürierstab eignet sich für das Pürieren und Mixen von weichen Lebensmitteln wie z. B. Obst, Beeren, Fruchtgetränken, gekochtem Gemüse, usw.

- Zerkleinern Sie größere Stücke (in 1-2 cm Stücke).

- Befüllen Sie das Mixgefäß maximal bis zu 2/3 mit dem Mixgut.

Hinweis:

Beim Mixen von Flüssigkeiten das Mixgefäß maximal bis zur Hälfte befüllen, damit die Flüssigkeit nicht aus dem Mixgefäß herausspritzt.

- Stellen Sie sicher, dass der Netzstecker ausgesteckt ist.
- Stecken Sie das Handgerät auf den Pürierstab und drehen Sie es fest.
- Stecken Sie den Netzstecker in die Steckdose.
- Tauchen Sie den Pürierstab in das Mixgut ein.
- Halten Sie das Mixgefäß und das Gerät fest.
- Starten Sie den Mixvorgang, indem Sie auf die Taste **I** drücken und diese gedrückt halten.
- Bei Bedarf können Sie die Drehzahl mit dem Drehregler erhöhen oder verringern.
- Wenn Sie die höchstmögliche Drehzahl wünschen, können Sie alternativ die Taste **T** drücken und halten.
- Lassen Sie am Ende des Mixvorgangs zuerst die Taste los, um das Gerät auszuschalten und nehmen Sie erst danach den Pürierstab aus der Masse.
- Ziehen Sie den Netzstecker aus der Steckdose, sobald Sie den Mixvorgang beendet haben.
- Entfernen Sie den Pürierstab vom Handgerät.

Tipp:

Für bestmögliches Durcharbeiten der Masse:

- den Stabmixer während des Mixens leicht auf- und abbewegen;
- mit Impulsen arbeiten: Pürieren Sie 2-3 Sekunden und schalten Sie das Gerät wieder aus. Wiederholen Sie diesen Vorgang, bis das Mixgut die gewünschte Konsistenz erreicht hat.

Reinigen und Pflegen



Warnung!

Stromschlaggefahr durch Nässe!
Das Handgerät

- nicht in Wasser tauchen;
- nicht unter fließendes Wasser halten;
- nicht im Geschirrspüler reinigen.

Achtung!

Verwenden Sie weder Scheuerschwämme noch scheuernde Reinigungsmittel, damit die Oberflächen des Gerätes und der Zubehörteile nicht beschädigt werden.

Handgerät reinigen

- Stellen Sie sicher, dass der Netzstecker aus der Steckdose gezogen ist.
- Reinigen Sie das Handgerät nur mit einem leicht angefeuchteten Tuch und trocknen Sie es danach sorgfältig ab.

Pürierstab reinigen

Der Pürierstab sollte nach jedem Gebrauch gereinigt werden.



Warnung!

Verletzungsgefahr durch die scharfen Messer des Pürierstabes.

- Reinigen Sie die Messer nie mit bloßen Händen, sondern verwenden Sie eine Bürste.

Achtung!

Der Pürierstab ist nicht spülmaschinengeeignet. Den Pürierstab nicht im Geschirrspüler reinigen.

Achtung!

Tauchen Sie den Aufsatz, mit dem der Pürierstab an das Handgerät angekoppelt wird, nicht in das Wasser ein. Andernfalls kann Wasser in Lager und Getriebeteile eindringen und die Lebensdauer der Teile verkürzen.

- Reinigen Sie den Pürierstab mit warmem Wasser und etwas Spülmittel.
- Tauchen Sie dabei die Seite, mit der der Pürierstab an das Handgerät angekoppelt wird, nicht in das Wasser ein.
- Reinigen Sie die Messerklingen des Pürierstabes stets mit einer Bürste.
- Trocknen Sie den Pürierstab anschließend gut ab.

Schnellreinigung

Tipp: Mit einer Schnellreinigung können Sie den Pürierstab zwischen zwei Arbeitsgängen schnell und einfach säubern.

- Füllen Sie dazu das Mixgefäß bis zur Hälfte mit warmem Wasser.
- Halten Sie den Pürierstab in das Wasser im Mixgefäß.
- Drücken Sie für einige Sekunden die Taste . Durch die Rotation lösen sich grobe Reste.
- Anschließend können Sie sofort die nächsten Zutaten zubereiten.

Aufbewahrung

- Reinigen Sie das Gerät und das Zubehör gründlich und lassen Sie alle Teile vollständig trocknen, bevor Sie sie verstauen.
- Lagern Sie das Gerät und das Zubehör an einem sauberen, trockenen und staubfreien Ort.

Entsorgung

Verpackung entsorgen

Die Produktverpackung besteht aus recyclingfähigen Materialien. Entsorgen Sie die Verpackungsmaterialien entsprechend ihrer Kennzeichnung bei den öffentlichen Sammelstellen bzw. gemäß den landesspezifischen Vorgaben.

Altgerät entsorgen

 Wenn Sie das Elektrogerät nicht mehr verwenden wollen, geben Sie es bei einer öffentlichen Sammelstelle für Elektroaltgeräte kostenlos ab. Elektroaltgeräte dürfen in keinem Fall in die Restabfalltonnen gegeben werden (siehe Symbol).

Entsorgen Sie Elektrogeräte nicht über den Hausmüll.

Gemäß europäischer Richtlinie 2012/19/EU über Elektro- und Elektronik-Altgeräte und Umsetzung in nationales Recht müssen verbrauchte Elektrogeräte getrennt gesammelt und einer umweltgerechten Wiederverwertung zugeführt werden.

Recycling-Alternative zur Rücksendeaufforderung:

Der Eigentümer des Elektrogerätes ist, alternativ anstelle Rücksendung, zur Mitwirkung bei der sachgerechten Verwertung im Falle der Eigentumsaufgabe verpflichtet. Das Altgerät kann hierfür auch einer Rücknahmestelle überlassen werden, die eine Beseitigung im Sinne des nationalen Kreislaufwirtschafts- und Abfallgesetzes durchführt.

Nicht betroffen sind den Altgeräten beigefügte Zubehörteile und Hilfsmittel ohne Elektrobestandteile.

Weitere Entsorgungshinweise

Geben Sie das Elektroaltgerät so zurück, dass seine spätere Wiederverwendung oder Verwertung nicht beeinträchtigt wird.

Elektroaltgeräte können Schadstoffe enthalten. Bei falschem Umgang oder Beschädigung des Gerätes können diese bei der späteren Verwertung des Gerätes zu Gesundheitsschäden oder Gewässer- und Bodenverunreinigungen führen.

Technische Daten

Modell	HB-H1701
Spannung	220-240 V~
Frequenz	50-60 Hz
Leistung	600 W
Schutzklasse	II 
Geräusch	79 dB(A)
Kurzbetriebszeit - Pürrierstab:	1 Min. Ein / 3 Min. Aus



Garantie

Kaufland gewährt Ihnen ab dem Kaufdatum eine Garantie von 3 Jahren.

Von der Garantie ausgenommen sind Schäden, die auf Nichtbeachtung der Bedienungsanleitung, missbräuchliche Verwendung, unsachgemäße Behandlung, eigenmächtige Reparaturen oder unzureichende Wartung und Pflege zurückzuführen sind.

Vážená zákaznice, vážený zákazníku!

Gratulujeme vám ke koupi nového přístroje. Rozhodli jste se pro produkt s vynikajícím poměrem ceny a výkonu, který vám bude přinášet mnoho radosti.

Před použitím přístroje se seznamte se všemi pokyny pro obsluhu a bezpečnostními pokyny. Používejte přístroj jen popsáním způsobem a pro uvedené oblasti použití. Při předání přístroje další osobě jí také předejte všechny podklady.

Rozsah dodávky (obrázek 1)

- Ruční přístroj (A)
- Ponorný mixér (B) z nerezové oceli
- Návod k obsluze

Zkontrolujte, zda jsou přítomny všechny díly a přístroj nebyl během přepravy poškozen.

Poškozený přístroj neuvádějte do provozu!

V případě poškození se prosím obraťte na některou pobočku společnosti Kaufland.

Bezpečnost

Před prvním použitím přístroje si pečlivě přečtěte návod k obsluze. Aby přístroj mohl být bezpečně používán, je nutné dodržovat všechny následující bezpečnostní pokyny.

Symboly a jejich význam



Přečtěte si návod k obsluze!



Všeobecný symbol nebezpečí!



Tento symbol označuje materiály a předměty, které smějí přijít do kontaktu s potravinami.

Použití v souladu s určením

- Přístroj je určen výlučně ke zpracovávání potravin pro běžná domácí množství.
- Nepoužívejte přístroj venku.
- Přístroj je určen jen k použití v soukromých domácnostech. Není zamýšlen ke komerčnímu použití.
- Používejte přístroj jen pro popsanou oblast použití a s originálním příslušenstvím. Každé jiné použití nebo změna přístroje je považována za použití v rozporu s určením. Za škody vzniklé následkem použití v rozporu s určením nebo špatné obsluhy nepřebírá prodávající odpovědnost.

Bezpečnost dětí a osob



Varování!

Pro děti nebezpečí zadušení při hře s balicím materiálem!

- Obalový materiál vždy uchovávejte mimo dosah dětí.

- Tento přístroj nesmí používat děti.
- Přístroj a síťový kabel musí být mimo dosah dětí.
- Děti si nesmí s přístrojem hrát, a proto musí být pod dohledem.
- Čištění a uživatelskou údržbu nesmějí provádět děti.
- Tento přístroj mohou používat osoby se sníženými fyzickými, smyslovými či mentálními schopnostmi nebo nedostatečnými zkušenostmi a vědomostmi, pokud tak budou činit pod dohledem nebo byly zaškoleny ohledně bezpečného používání přístroje a pochopily případné hrozící nebezpečí.

Všeobecná bezpečnost

- Přístroj se nesmí používat, pokud je poškozen síťový kabel nebo kryt.
- Jestliže je síťový kabel poškozen, smí jej vyměnit jen autorizovaný servis, aby nedošlo k ohrožení.
- Přístroj lze používat pouze s dodaným příslušenstvím.
- Ostré rotující nože ponorného mixéru mohou způsobit vážná zranění. Nikdy nesahejte na nože. Nečistěte nože holýma rukama, ale použijte kartáč.
- Při manipulaci s břity nožů postupujte opatrně, zejména při snímání a nasazování ponorného mixéru nebo při čištění.
- Přístroj je vždy nutno trvale odpojit ze zásuvky při nepřítomnosti dohledu, před montáží, demontáží nebo před čištěním.
- Před výměnou příslušenství a přidavných dílů, které se v provozu pohybují, musí být přístroj vypnutý a odpojený od sítě.
- Buďte opatrní při nalévání horkých tekutin do mixovací nádoby, protože tekutina může náhle vystříknout.
- Jakékoliv použití v rozporu s určením může vést k těžkým poraněním.
- Nenechávejte přístroj běžet dlouhou dobu bez přerušení. Nechejte ho mezitím vychladnout. Dodržujte pokyny v části „Krátkodobý provoz“.
- Připojte přístroj jen k elektrickému napájení, jehož napětí a frekvence se shoduje s údaji na typovém štítku! Typový štítek se nachází na spodní straně ručního přístroje.
- Připojte přístroj jen do nepoškozené, podle předpisů instalované zásuvky s ochranným kontaktem.
- Když používáte přístroj, mixovací nádoba musí stát na stabilní, rovné ploše.
- Přístroj se nesmí pokládat na horký povrch nebo do blízkosti tepelného zdroje.
- Zapojte zástrčku do zásuvky teprve tehdy, když je ponorný mixér spojen s ručním přístrojem.
- Pokud je přístroj připraven k provozu, nikdy jej nenechávejte bez dozoru.
- Po každém použití vytáhněte zástrčku ze zásuvky.
- Ruční přístroj neponořujte do vody nebo jiných tekutin a nečistěte jej pod tekoucí vodou.
- Zajistěte, aby na síťový kabel nebo síťovou zástrčku nekapala voda.
- Ruční přístroj se nesmí mýt v myčce nádobí.
- Dodržujte doporučení uvedená v části „Čištění a ošetřování“.

Před prvním uvedením do provozu

- Před prvním použitím odstraňte z přístroje všechny obalové materiály.
- Před prvním použitím přístroj a příslušenství pečlivě vyčistěte (viz část „Čištění a ošetřování“).

Krátkodobý provoz

Krátkodobý provoz uvádí, jak dlouho může přístroj zůstat trvale zapnutý, aby se motor nepřehřál a nepoškodil. Po uvedení době krátkodobého provozu musí přístroj zůstat určitou dobu vypnutý, aby motor mohl vychladnout. Pro přístroj platí tato doba krátkodobého provozu:

Příslušenství	krátká provozní doba max. (doba zapnutí/vypnutí)	
	Zap.	Vyp.
Ponorný mixér	1 min.	3 min.

Ponorný mixér

Ponorný mixér je kompletně smontován. Se-stavení není nutné. Ponorný mixér se nesmí rozebírat.

Nasazení ponorného mixéru na ruční přístroj (obrázek 2)



Varování!

Nebezpečí úrazu při neúmyslném zapnutí a rozběhu přístroje!

- Zajistěte, aby před spojováním ručního přístroje s ponorným mixérem byla vytažena síťová zástrčka ze zásuvky.

Ponorný mixér se na ruční přístroj nasadí následujícím způsobem:

- Nasadte ruční přístroj na mixovací tyč tak, aby šipka na zadní straně ručního přístroje směřovala na symbol otevřeného zámku na mixovací tyči (1).
- Otáčejte ruční přístroj ve směru hodinových ručiček, až šipka směřuje na symbol zavřeného zámku a díly do sebe mírným trhnutím zapadnou (2).
- Abyste uvolnili ruční přístroj, držte pevně obě části a otáčejte přístrojem proti směru hodinových ručiček, až šipka směřuje na symbol otevřeného zámku.
- Oddělte od sebe obě části.

Výběr vhodných mixovacích nádob

Kromě standardních nádob mixéru jsou k mixování vhodné všechny nádoby, které jsou dostatečně vysoké, aby se zabránilo stříkání nebo přetečení mixovaného materiálu.

Zapnutí a regulace otáček (obrázek 3 + 4)

Pozor!

Nenechávejte přístroj běžet dlouhou dobu bez přerušení. Nechejte ho mezitím vychladnout. Dodržujte pokyny v části „Krátkodobý provoz“.

Pozor!

- Abyste zabránili vystříknutí mixovaných potravin, před zapnutím přístroje nejprve ponořte ponorný mixér do mixovaného materiálu.
- Než vytáhnete ponorný mixér z mixovaného materiálu, nejprve přístroj vypněte.



Varování!

Nebezpečí úrazu při neúmyslném zapnutí a rozběhu přístroje!

- Zapojte zástrčku do zásuvky teprve tehdy, když je ponorný mixér spojen s ručním přístrojem.

- Síťovou zástrčku zasuňte do předpisově instalované zásuvky s ochranným kontaktem.
- Stisknutím a držením některého z tlačítek **I** (obrázek 3/a) nebo **T** (obrázek 3/b) na ručním přístroji se přístroj zapne a zahájí se mixování.
- Chcete-li přístroj vypnout, tlačítko uvolněte.
- Posuvným regulátorem nad tlačítky můžete měnit otáčky. Posuvný regulátor funguje pouze ve spojení s tlačítkem **I**.

Tlačítko **I**: nízké otáčky

- Zvýšení otáček: Pohybuje posuvným regulátorem (při pohledu shora) ve směru hodinových ručiček (obrázek 4).
- Snížení otáček: Pohybuje posuvným regulátorem (při pohledu shora) proti směru hodinových ručiček (obrázek 4).

Tlačítko **T**: nejvyšší otáčky

- Ve spojení s tlačítkem **T** otočný regulátor nefunguje.

Výroba pyré a mixování

Ponorný mixér je vhodný pro míchání a mixování měkkých potravin, jako např. ovoce, bobulovin, ovocných nápojů, vařené zeleniny atd.

- Nakrájejte větší kusy (na kousky 1–2 cm).
- Naplňte mixovací nádobu mixovaným materiálem maximálně do 2/3.

Upozornění:

Při mixování tekutin naplňte mixovací nádobu maximálně do poloviny, aby tekutina nestříkala z mixovací nádoby.

- Zajistěte, aby byla síťová zástrčka vypojena ze zásuvky.
- Nasadte ruční přístroj na ponorný mixér a pevně ho otočte.
- Zapojte síťovou zástrčku do zásuvky.
- Ponořte ponorný mixér do mixovaných potravin.
- Pevně držte mixovací nádobu a přístroj.
- Spusťte proces mixování tak, že stisknete tlačítko **I** a držte je stisknuté.
- V případě potřeby můžete zvýšit nebo snížit otáčky pomocí otočného regulátoru.
- Pokud si přejete nejvyšší otáčky, můžete alternativně stisknout a podržet stisknuté tlačítko **T**.
- Na konci procesu mixování nejprve vypněte přístroj a teprve potom vytáhněte ponorný mixér z hmoty.
- Vytáhněte síťovou zástrčku ze zásuvky, jakmile jste mixování dokončili.
- Odpojte nástavec na pyré z motorové jednotky.

Tip:

Pro co nejlepší zpracování hmoty:

- pohybujte tyčovým mixérem během mixování mírně nahoru a dolů;
- pracujte impulzně: rozmělněte 2–3 sekundy a přístroj opět vypněte. Tento postup opakujte, dokud mixovaná potravina nedosáhne požadovanou konzistenci.

Čištění a ošetřování



Varování!

Nebezpečí úrazu elektrickým proudem následkem vlhkosti! Ruční přístroj není dovoleno

- ponořovat do vody;
- držet pod tekoucí vodou;
- umývat v myčce nádobí.

Pozor!

Nepoužívejte abrazivní houby ani abrazivní čisticí prostředky, aby se nepoškodil povrch přístroje a příslušenství.

Čištění ručního přístroje

- Ujistěte se, že je síťová zástrčka vytažena ze zásuvky.
- Čistěte ruční přístroj jen mírně navlhčenou utěrkou a poté jej pečlivě usušte.

Čištění ponorného mixéru

Ponorný mixér je třeba vyčistit po každém použití.



Varování!

Nebezpečí zranění ostrými noži ponorného mixéru.

- Nečistěte nože holými rukama, ale použijte kartáč.

Pozor!

Ponorný mixér není vhodný pro mytí v myčce. Nemyjte ponorný mixér v myčce na nádobí.

Pozor!

Neponořujte do vody nástavec, jímž je ponorný mixér připojen k ručnímu přístroji. Jinak může vniknout voda do ložisek a součástí převodu a zkrátit životnost dílů.

- Očistěte ponorný mixér teplou vodou s trochou mycího prostředku.
- Neponořujte do vody stranu, kterou je ponorný mixér připojen k ručnímu přístroji.
- Břity nožů ponorného mixéru vždy čistěte kartáčem.
- Potom ponorný mixér dobře otřete.

Rychlé čištění

Tip: Díky rychlému čištění můžete snadno a rychle vyčistit ponorný mixér mezi dvěma pracovními postupy.

- Naplňte mixovací nádobu do poloviny teplou vodou.
- Držte ponorný mixér ve vodě v mixovací nádobě.
- Stiskněte na několik sekund tlačítko . Otáčením se uvolní hrubé zbytky.
- Následně můžete okamžitě připravit další suroviny.

Skladování

- Než přístroj a příslušenství uklidíte, důkladně je vyčistěte a nechejte všechny díly úplně vyschnout.
- Přístroj s příslušenstvím uchovávejte na čistém, suchém a bezprašném místě.

Likvidace

Likvidace obalu

Obal produktu sestává z recyklovatelných materiálů. Materiály obalu zlikvidujte podle jejich označení na veřejných sběrných místech, popř. podle předpisů dané země.

Likvidace vysloužilého přístroje



Pokud již nebudete chtít elektrický přístroj používat, bezplatně jej odevzdejte na veřejném sběrném místě pro vysloužilé elektrospotřebiče. Vysloužilé elektrospotřebiče se v žádném případě nesmí dostat do kontejnerů pro komunální odpad (viz symbol).

Elektrické přístroje nelikvidujte jako komunální odpad.

Podle evropské směrnice 2012/19/EU o odpadních elektrických a elektronických zařízeních a odpovídajících ustanovení národních právních předpisů se použitá elektrická zařízení musí shromažďovat odděleně od ostatního odpadu a předat k ekologicky šetrné recyklaci.

Recyklace jako alternativa k výzvě k vrácení:

Majitel elektrického zařízení je alternativně místo vrácení výrobku povinen se spolupodílet na jeho odborné recyklaci v případě, že se zřekl jeho vlastnictví. Starý přístroj je rovněž možné předat sběrnému místu, které zajistí odstranění ve smyslu národních předpisů o recyklaci a odpadech.

To se netýká příslušenství a pomůcek připojených ke starým zařízením, které nemají elektrické součásti.

Další pokyny k likvidaci

Odevzdejte vysloužilý elektrický přístroj v takovém stavu, aby bylo možné jej později použít znovu nebo recyklovat.

Vysloužilé elektrické přístroje mohou obsahovat škodlivé látky. Při chybném zacházení s přístrojem nebo jeho poškození může při pozdější likvidaci přístroje dojít k poškození zdraví nebo znečištění vod a půdy.

Technické údaje

Model	HB-H1701
Napětí	220-240 V~
Frekvence	50-60 Hz
Výkon	600 W
Třída ochrany	II
Hluk	79 dB(A)
Krátkodobý provoz - Ponorný mixér:	1 min. zap. / 3 min. vyp.



Záruka

Kaufland vám poskytuje záruku 3 let od data zakoupení.

Záruka se nevztahuje na poškození, které je způsobeno nedodržením návodu k obsluze, použitím v rozporu s určením, neodborným zacházením, svévolnými opravami nebo nedostačnou údržbou a ošetřováním.

Cijenjeni kupci,

Čestitamo vam na kupnji novog uređaja. Odlučili ste se za proizvod s izvrsnim omjerom cijene i kvalitete kojeg ćete koristiti s užitkom.

Prije uporabe ovog uređaja upoznajte se sa svim uputama o njegovoj uporabi i sigurnosti. Upotrebljavajte uređaj samo kako je opisano i u navedenim područjima primjene. Pri proslijeđivanju uređaja trećoj osobi predajte i svu dokumentaciju.

Opseg isporuke (slika 1)

- Ručni uređaj (A)
- Štapni mikser od nehrđajućeg čelika (B)
- Upute za uporabu

Provjerite da li su isporučeni svi dijelovi i ima li na uređaju oštećenja nastalih tijekom transporta.

Ne koristite oštećeni uređaj!

U slučaju štete obratite se poslovnici Kauflanda.

Sigurnost

Prije prve uporabe uređaja pažljivo pročitajte upute za uporabu. Za sigurnu uporabu slijedite sve sigurnosne upute navedene u nastavku.

Simboli i njihovo značenje



Pročitajte upute za uporabu!



Znak opće opasnosti!



Ovaj simbol označava materijale i predmete namijenjene za dodir s namirnicama.

Namjenska uporaba

- Uređaj je namijenjen isključivo miješanju namirnica u količinama uobičajenima u kućanstvu.
- Nikada ne upotrebljavajte uređaj na otvorenom.
- Uređaj je namijenjen isključivo uporabi u privatnim kućanstvima. Nije predviđen za komercijalnu uporabu.
- Upotrebljavajte uređaj samo u opisanom području primjene i s originalnom opremom. Svaka druga uporaba ili izmjena uređaja smatra se nepropisnom. Ne preuzimamo odgovornost za štete nastale uslijed nenamjenske uporabe ili nepravilnog rukovanja.

Sigurnost djece i osoba



Upozorenje!

Postoji opasnost od gušenja djece pri igranju ambalažnim materijalom!

- Držite ambalažu izvan dohvata djece.

- Djeca ne smiju upotrebljavati ovaj uređaj.
- Djecu trebata držati izvan dohvata uređaja i priključnog kabela.
- Djeca se ne smiju igrati uređajem i zato ih treba nadzirati.
- Djeca ne smiju čistiti i korisnički održavati uređaj.
- Uređaje smiju upotrebljavati osobe sa smanjenim fizičkim, osjetilnim ili mentalnim sposobnostima ili nedostatkom iskustva i/ili znanja ako su pod nadzorom druge osobe ili ako su u svrhu sigurne uporabe uređaja dobile odgovarajuću poduku te ako su shvatile moguće opasnosti.

Opća sigurnost

- Ne smijete upotrebljavati uređaj ako su priključni kabel ili kućište oštećeni.
- Ako je priključni kabel oštećen, smije ga zamijeniti samo ovlašteni servis da se izbjegnu opasnosti.
- Uređaj se smije upotrebljavati samo s isporučenim priborom.
- Oštri, rotirajući noževi štapnog miksera mogu izazvati teške ozljede. Nikada rukom ne hvatajte noževe. Nikada ne čistite noževe golim rukama, nego upotrijebite četku.
- Pažljivo postupajte s oštricama noža, a posebno pri vađenju i stavljanju štapnog miksera u namirnice koje se miješaju ili prilikom čišćenja.
- Uređaj mora biti isključen iz struje kada nije pod nadzorom, prije sastavljanja, rastavljanja ili čišćenja.
- Prije zamjene pribora ili dodatnih dijelova koji se pokreću pri radu morate isključiti uređaj i odvojiti ga od strujne mreže.
- Postupajte oprezno kada lijevate vruće tekućine u posudu za miješanje jer one mogu prskati zbog pare koja izravno nastaje.
- Svaka zlouporaba može izazvati teške ozljede.
- Ne upotrebljavajte uređaj neprekidno dulje vrijeme. Pustite ga da se u međuvremenu ohladi. Uzmite u obzir upute iz odlomka „Vrijeme kratke uporabe (vrijeme K.U.)“.
- Priključite uređaj samo na strujno napajanje koje ima napon i frekvenciju koji se podudaraju s podacima na tipskoj pločici! Tipska pločica nalazi se na donjoj strani ručnog uređaja.
- Priključite uređaj samo na neoštećenu, propisno ugrađenu utičnicu sa zaštitnim uzemljenjem.
- Kada upotrebljavajte uređaj, posuda za miješanje mora stajati na stabilnoj, ravnoj površini.
- Uređaj se ne smije stavljati na vruću površinu ili u blizinu izvora topline.
- Utaknite priključni utikač u utičnicu tek kada ste sastavili štapni mikser s ručnim uređajem.
- Nikada ne ostavljajte uređaj bez nadzora dokle god je spreman za rad.
- Nakon svake uporabe izvucite priključni utikač.
- Ne uranjajte ručni uređaj u vodu ili druge tekućine i ne čistite ga pod mlazom vode.
- Osigurajte da voda ne kapa na priključni kabel ili priključni utikač.
- Ne smijete prati ručni uređaj u perilici za pranje posuđa.
- Pridržavajte se odlomka „Čišćenje i njega“.

Prije prvog puštanja u rad

- Prije prve uporabe uklonite svu ambalažu s uređaja.
- Očistite pažljivo uređaj i pribor prije prve uporabe (vidi odlomak "Čišćenje i njega").

Vrijeme kratke uporabe (vrijeme K.U.)

Vrijeme kratke uporabe pokazuje koliko dugo uređaj smije neprekidno raditi, a da se motor ne pregrije i ne ošteti. Nakon navedenog vremena kratke uporabe uređaj neko vrijeme mora ostati isključen da bi se motor mogao ohladiti.

Za uređaj vrijedi sljedeće vrijeme K.U.:

Pribor	maks. vrijeme K.U. (vrijeme uključivanja / isključivanja)	
	Uključeno	Isključeno
Štapni mikser	1 min.	3 min.

Štapni mikser

Štapni mikser potpuno je sastavljen. Sastavljanje nije potrebno. Štapni mikser ne smije se rastavljati.

Postavljanje štapnog miksera na ručni uređaj (slika 2)



Upozorenje!

Opasnost od ozljeda pri slučajnom uključivanju i pokretanju uređaja!

- Uvjerite se da je mrežni utikač isključen prije nego što spojite ručni uređaj i štapni mikser.

Štapni mikser postavlja se na ručni uređaj na sljedeći način:

- Utaknite ručni uređaj na štap za miješanje tako da strelica na stražnjoj strani ručnog uređaja pokazuje na simbol otključanog lokota na štapu za miješanje (1).
- Okrećite ručni uređaj u smjeru kazaljke na satu dok strelica ne pokaže na simbol zaključanog lokota i dok dijelovi ne sjednu jedan u drugi laganim trzajem (2).
- Kako biste odvojili ručni uređaj, čvrsto držite oba dijela i okrećite ručni uređaj u smjeru suprotnom od kazaljke na satu dok strelica ne pokaže na simbol otključanog lokota.
- Razdvojite oba dijela.

Odabir odgovarajućih posuda za miješanje

Osim standardnih posuda za miješanje, sve posude koje su dovoljno visoke da bi se izbjeglo prskanje ili pjenjenje namirnice koja se miješa prikladne su za miješanje.

Uključivanje uređaja i regulacija broja okretaja (slika 3 + 4)

Pozor!

Ne upotrebljavajte uređaj neprekidno dulje vrijeme. Pustite ga da se u međuvremenu ohladi. Uzmite u obzir upute iz odlomka „Vrijeme kratke uporabe (vrijeme K.U.)“.

Pozor!

- Kako biste izbjegli prskanje namirnice koje se miješaju, uronite štapni mikser u namirnice koje se miješaju prije nego što uključite uređaj.
- Uvijek isključite uređaj prije nego što izvadite štapni mikser iz namirnice koje se miješaju.



Upozorenje!

Opasnost od ozljeda pri slučajnom uključivanju i pokretanju uređaja!

- Utaknite mrežni utikač u utičnicu tek kada je štapni mikser spojen s ručnim uređajem.

- Utaknite utikač u ispravno instaliranu utičnicu sa zaštitnim kontaktom.
- Pritiskanjem i držanjem jedne od tipki **I** (slika 3/a) ili **T** (slika 3/b) na ručnom uređaju uređaj se uključuje i pokreće se postupak miješanja.
- Ako želite isključiti uređaj, pustite tipku.
- Kliznim regulatorom iznad tipki možete promijeniti broj okretaja. Klizni regulator funkcionira samo u kombinaciji s tipkom **I**.

Tipka **I**: mali broj okretaja

- Povećavanje broja okretaja: Pomaknite klizni regulator (gledano odozgo) u smjeru kazaljke na satu (slika 4).
- Smanjivanje broja okretaja: Pomaknite klizni regulator (gledano odozgo) u smjeru suprotnom od kazaljke na satu (slika 4).

Tipka **T**: najveći broj okretaja

- Okretni regulator ne funkcionira u kombinaciji s tipkom **T**.

Izrada kaše i miješanje

Štapni mikser prikladan je za izradu kaše i miješanje mekih namirnica kao što su voće, bobice, voćni napici, kuhano povrće itd.

- Usitnite veće komade (na komade veličine 1 – 2 cm).
- Napunite maksimalno 2/3 posude za miješanje namirnicama koje je potrebno miješati.

Napomena:

Kada miješate tekućine, napunite posudu za miješanje najviše do pola kako tekućina ne bi špricala iz posude za miješanje.

- Osigurajte da je utikač isključen iz napajanja.
- Utaknite ručni uređaj na štapni mikser i pričvrstite ga okretanjem.
- Utaknite priključni utikač u utičnicu.
- Uronite štapni mikser u namirnice koje ćete miješati.
- Čvrsto držite posudu za miješanje i uređaj.
- Započnite miješanje tako da pritisnete i držite tipku **I**.
- Po potrebi možete povećati ili smanjiti broj okretaja okretnim regulatorom.
- Ako želite najveću moguću brzinu, također možete pritisnuti i držati tipku **T**.
- Na kraju miješanja prvo pustite tipku kako biste isključili uređaj, a zatim izvadite štapni mikser iz smjese.
- Izvucite priključni utikač iz utičnice čim završite s miješanjem.
- Skinite štapni mikser s ručnog uređaja.

Savjet:

Najbolji način obrade mase za miješanje:

- tijekom miješanja lagano pomičite štapni mikser prema gore i prema dolje;
- radite s impulsima: izrađujte kašu 2 – 3 sekunde pa isključite uređaj. Ponavljajte taj postupak dok namirnice koje se miješaju ne postignu željenu konzistenciju.

Čišćenje i njega



Upozorenje!

Opasnost od strujnog udara zbog vlage! Ručni uređaj

- nemojte uranjati u vodu
- nemojte držati pod tekućom vodom
- nemojte čistiti u perilici posuđa.

Pozor!

Ne upotrebljavajte abrazivne spužve ili abrazivna sredstva za čišćenje kako ne biste oštetili površine uređaja i dijelove pribora.

Čišćenje ručnog uređaja

- Pobrinite se da je priključni utikač izvučen iz utičnice.
- Čistite ručni uređaj samo blago navlaženom krpom i nakon toga ga pažljivo osušite.

Čišćenje ručnog miksera

Ručni mikser trebao bi se očistiti nakon svake upotrebe.



Upozorenje!

Postoji opasnost od ozljede zbog oštrih noževa štapnog miksera.

- Nikada ne čistite noževe golim rukama, nego upotrijebite četku.

Pozor!

Štapni mikser nije namijenjen pranju u perilici posuđa. Štapni mikser nemojte čistiti u perilici posuđa.

Pozor!

Nemojte uranjati u vodu nastavak kojim se štapni mikser spaja s ručnim uređajem. U suprotnom voda može prodrijeti u ležaj i dijelove prijenosnika te smanjiti vijek trajanja dijelova.

- Očistite štapni mikser toplom vodom i malom količinom deterdženta.
- Pritom ne uranjajte u vodu onu stranu štapnog miksera koja se spaja s ručnim uređajem.
- Oštrice noža štapnog miksera uvijek čistite četkom.
- Naposljetku štapni mikser dobro osušite.

Brzo čišćenje

Savjet: Brzim čišćenjem možete brzo i jednostavno očistiti štapni mikser između dva radna postupka.

- U tu svrhu do polovice napunite posudu za miješanje toplom vodom.
- Držite štapni mikser u vodi u posudi za miješanje.
- Pritisnite tipku **I** na nekoliko sekundi. Rotacijom se odvajaju grubi ostaci.
- Nakon toga možete odmah pripremiti sljedeće sastojke.

Čuvanje

- Temeljito očistite uređaj i pribor te ostavite sve dijelove da se potpuno osuše prije nego što ih spremite.
- Čuvajte uređaj i pribor na čistom, suhom mjestu bez prašine.

Zbrinjavanje

Zbrinjavanje pakiranja

Pakiranje proizvoda sastoji se od materijala koji se može reciklirati. Zbrinite ambalažne materijale u skladu s oznakom na javnim sabirnim mjestima ili u skladu s lokalnim propisima.

Zbrinjavanje starog uređaja

 Ako više ne želite upotrebljavati električni uređaj, besplatno ga odložite na javnom sabirnom mjestu za stare električne uređaje. Električni se uređaji nikako ne smiju odlagati u kante za preostali, obični otpad (vidi simbol).

Nemojte zbrinjavati električne uređaje s kućnim otpadom.

Prema europskoj Direktivi 2012/19/EU o otpadnoj električnoj i elektroničkoj opremi i provedbi u nacionalnom pravu rabljeni električni uređaji moraju se prikupljati odvojeno i dostaviti ekološki prikladnom reciklažnom mjestu.

Recikliranje kao alternativa zahtjevu za vraćanje:

Vlasnik električnog uređaja u slučaju predaje vlasništva, kao alternativa vraćanju, ima obvezu sudjelovanja u primjerenj preradi. Za to se stari uređaj može predati sakupljaču koji provodi odstranjivanje u smislu nacionalnog zakona o kružnom gospodarstvu i otpadu.

To se ne odnosi na pribor i pomagala bez elektroničkih komponenata priložene starim uređajima.

Druge napomene o zbrinjavanju

Odložite električni uređaj tako da to ne utječe na njegovu kasniju ponovnu uporabu ili reciklažu. Električni uređaji mogu sadržavati štetne tvari. Neodgovarajuća uporaba ili oštećenje uređaja u slučaju kasnije reciklaže uređaja mogu izazvati oštećenje zdravlja ili onečišćenje voda i tla.

Tehnički podaci

Model	HB-H1701
Napon	220-240 V~
Frekvencija	50-60 Hz
Snaga	600 W
Razred zaštite	II 
Buka	79 dB(A)
Vrijeme kratke uporabe – Štapni mikser:	1 min. uključeno / 3 min. isključeno



Jamstvo

Kaufland daje jamstvo od 3 godine od datuma kupnje.

Jamstvo ne pokriva štetu nastalu uslijed nepridržavanja uputa za uporabu, zlouporabe, nestručne uporabe, neovlaštenih popravaka ili nedostatnog održavanja i njege.

Szanowni Klienci!

Gratulujemy zakupu nowego urządzenia. Zdecydowali się Państwo na zakup produktu o doskonałym stosunku ceny do jakości, który sprawi Państwu wiele radości.

Przed rozpoczęciem użytkowania urządzenia należy zapoznać się ze wszystkimi wskazówkami dotyczącymi obsługi oraz bezpieczeństwa.

Urządzenie należy użytkować wyłącznie w opisany sposób oraz wyłącznie w podanym zakresie zastosowań. W przypadku przekazania urządzenia osobom trzecim należy przekazać także całą dokumentację.

Zawartość opakowania (rys. 1)

- Urządzenie ręczne (A)
- Blender z końcówką miksującą ze stali nierdzewnej (B)
- Instrukcja obsługi

Należy sprawdzić, czy wszystkie części zostały dostarczone oraz skontrolować urządzenie pod kątem uszkodzeń transportowych.

Nie używać uszkodzonego urządzenia!

W przypadku stwierdzenia szkód należy zwrócić się do filii Kaufland.

Bezpieczeństwo

Przed pierwszym użyciem urządzenia należy dokładnie przeczytać instrukcję obsługi. Aby zapewnić sobie bezpieczeństwo użytkowania, należy przestrzegać wszystkich poniższych wskazówek dotyczących bezpieczeństwa.

Symbole i ich znaczenie



Przeczytać instrukcję obsługi!



Ogólne symbole zagrożeń!



Ten symbol oznacza materiały i przedmioty przeznaczone do kontaktu z żywnością.

Zastosowanie zgodnie z przeznaczeniem

- Urządzenie jest przeznaczone wyłącznie do przygotowywania artykułów spożywczych we właściwych dla gospodarstwa domowego ilościach.
- Nie wolno korzystać z urządzenia na zewnątrz.
- Urządzenie przeznaczone jest do użycia w prywatnych gospodarstwach domowych. Nie jest przeznaczone do użytku komercyjnego.
- Należy wykorzystywać urządzenie wyłącznie w określonym zakresie zastosowań i tylko z oryginalnym wyposażeniem. Każde inne zastosowanie lub zmiana w urządzeniu uważane jest za niezgodne z przeznaczeniem. Nie ponosimy odpowiedzialności za szkody wynikające z zastosowania niezgodnego z przeznaczeniem lub nieprawidłowej obsługi.

Bezpieczeństwo dzieci i osób dorosłych



Ostrzeżenie!

Niebezpieczeństwo uduszenia się dzieci w przypadku zabawy materiałami opakowaniowymi!

- Należy koniecznie trzymać materiały opakowaniowe poza zasięgiem dzieci.

-
- Dzieciom nie wolno używać tego urządzenia.
 - Urządzenie oraz przewód przyłączeniowy muszą być zawsze poza zasięgiem dzieci.
 - Nie dopuszczać, by dzieci bawiły się urządzeniem i nie pozostawiać ich bez nadzoru.
 - Czyszczenie i konserwacja urządzenia nie mogą być przeprowadzane przez dzieci.
 - Urządzenie może być używane przez osoby o ograniczonych zdolnościach fizycznych, sensorycznych czy umysłowych lub takie, którym brakuje doświadczenia i/lub wiedzy, tylko pod warunkiem, że będą nadzorowane, zostały pouczone w zakresie bezpiecznego użytkowania urządzenia oraz zrozumiały niebezpieczeństwo wynikające z posługiwania się urządzeniem.

Ogólne zasady bezpieczeństwa

- Nie wolno używać produktu, gdy uszkodzone są przewód zasilania lub obudowa.
- Aby uniknąć zagrożeń, uszkodzony przewód zasilania może być wymieniany wyłącznie przez autoryzowany serwis naprawczy.

- Urządzenie może być używane tylko wraz z załączonymi akcesoriami.
- Ostre, obracające się ostrza końcówki miksującej mogą spowodować ciężkie obrażenia ciała. Nigdy nie wolno dotykać ostrzy. Nie wolno czyścić ostrza gołymi dłońmi. Należy w tym celu używać szczotki.
- Należy obchodzić się ostrożnie z ostrzami tnącymi, zwłaszcza podczas wyjmowania i wkładania końcówki miksującej oraz czyszczenia.
- Urządzenie zawsze musi być odłączone od sieci zasilającej, jeżeli pozostaje bez nadzoru lub jest przed montażem, demontażem lub czyszczeniem.
- Przed wymianą akcesoriów i części dodatkowych, które poruszają się podczas eksploatacji urządzenia, urządzenie należy wyłączyć i odłączyć od sieci elektrycznej.
- Podczas nalewania gorących płynów do naczynia do miksowania należy zachować ostrożność, ponieważ mogą one rozprysnąć się przez nagle powstającą parę.
- Każde niezgodne z przeznaczeniem użycie może doprowadzić do ciężkich obrażeń.
- Nie należy używać urządzenia przez dłuższy czas bez przerwy. Przerzywać pracę i zostawić urządzenie do ostygnięcia. Patrz rozdział „Krótki czas eksploatacji”.
- Urządzenie należy podłączać wyłącznie do źródła zasilania, którego napięcie i częstotliwość są zgodne z danymi na tabliczce znamionowej! Tabliczka znamionowa znajduje się na spodzie urządzenia ręcznego.
- Urządzenie należy podłączać wyłącznie do nieuszkodzonego, prawidłowo zamontowanego gniazdka wtykowego ze stykiem ochronnym.
- Podczas użytkowania urządzenia naczynie do miksowania musi stać na stabilnej, płaskiej powierzchni.
- Nie wolno przechowywać urządzenia na gorącej powierzchni ani w pobliżu źródła ciepła.
- Wtyczkę należy włożyć do gniazda sieciowego dopiero po całkowitym połączeniu końcówki miksującej z urządzeniem ręcznym.
- Gdy urządzenie jest gotowe do pracy, nie wolno pozostawiać go bez nadzoru.
- Po każdym użyciu należy odłączyć urządzenie od zasilania.
- Nie należy zanurzać urządzenia ręcznego w wodzie ani w innych cieczach, ani czyścić go pod bieżącą wodą.
- Należy upewnić się, że na przewód zasilania lub wtyczkę sieciową nie kapie woda.
- Nie wolno myć urządzenia ręcznego w zmywarce.
- Należy stosować się do wskazówek zawartych w rozdziale „Czyszczenie i pielęgnacja”.

Przed pierwszym uruchomieniem

- Przed pierwszym użyciem należy usunąć z urządzenia wszystkie materiały opakowaniowe.
- Przed pierwszym użyciem należy dokładnie wyczyścić urządzenie i akcesoria (patrz rozdział „Czyszczenie i pielęgnacja”).

Krótki czas eksploatacji

Krótki czas eksploatacji określa, jak długo urządzenie może pozostawać włączone w sposób ciągły, aby silnik nie przegrzał się lub nie został uszkodzony. Po upływie podanego krótkiego czasu eksploatacji urządzenie musi pozostać wyłączone przez pewien czas, aby silnik mógł ostygnąć.

Dla urządzenia obowiązuje następujący czas eksploatacji:

Akcesoria	Maks. krótki czas eksploatacji (czas włączenia/wyłączenia)	
	Wł.	Wył.
Końcówka miksująca:	1 min	3 min

Końcówka miksująca

Końcówka miksująca jest zmontowana w całości. Składanie jej nie jest konieczne. Końcówki miksującej nie wolno rozkładać.

Zakładanie końcówki miksującej na urządzenie ręczne (rys. 2)



Ostrzeżenie!

Niebezpieczeństwo obrażeń w razie przypadkowego uruchomienia i działania urządzenia!

- Przed przystąpieniem do łączenia urządzenia ręcznego z końcówką miksującą należy dopilnować, aby wtyczka była wyjęta z gniazda sieciowego.

Końcówkę miksującą zakłada się na urządzenie ręczne w następujący sposób:

- Urządzenie ręczne łączyć z końcówką miksującą tak, aby znajdująca się z tyłu urządzenia ręcznego strzałka wskazywała na symbol otwartej kłódki na końcówce miksującej (1).
- Obracać blender w kierunku zgodnym z ruchem wskazówek zegara do momentu, aż strzałka będzie wskazywała na symbol zamkniętej kłódki i obydwa elementy zablokują się jeden w drugim przy lekkim szarpnięciu (2).
- W celu odłączenia blendera od końcówki należy mocno przytrzymać obie części i obracać blender w kierunku przeciwnym do ruchu wskazówek zegara do momentu, aż strzałka będzie wskazywać na symbol otwartej kłódki.
- Rozłączyć obydwa elementy.

Wybór odpowiednich naczyń do miksowania

Oprócz standardowych pojemników do miksowania nadają się wszystkie pojemniki, które są wystarczająco wysokie, aby zapobiec rozpryskiwaniu się lub spienianiu produktu.

Włączanie i regulowanie prędkości

(rys. 3 + 4)

Uwaga!

Nie należy używać urządzenia przez dłuższy czas bez przerwy. Przerywać pracę i zostawić urządzenie do ostygnięcia. Patrz rozdział „Krótki czas eksploatacji”.

Uwaga!

- Aby zapobiec rozpryskiwaniu się obrabianych produktów, należy najpierw zanurzyć końcówkę miksującą w produktach, a następnie włączyć urządzenie.
- Przed wyjęciem końcówki miksującej należy zawsze wyłączyć urządzenie.



Ostrzeżenie!

Niebezpieczeństwo obrażeń w razie przypadkowego uruchomienia i działania urządzenia!

- Wtyczkę należy włożyć do gniazda sieciowego dopiero po całkowitym połączeniu końcówki miksującej z urządzeniem ręcznym.
- Włożyć wtyczkę do właściwie zamontowanego gniazdka sieciowego ze stykiem ochronnym.
- Poprzez naciśnięcie i przytrzymanie jednego z przycisków **I** (rys. 3/a) lub **T** (rys. 3/b) na urządzeniu ręcznym następuje uruchomienie się urządzenia i rozpoczyna się proces miksowania.
- W celu wyłączenia należy puścić przycisk.
- Można zmienić liczbę obrotów za pomocą suwaka nad przyciskami. Suwak działa tylko w połączeniu z przyciskiem **I**.

Przycisk **I**: niska prędkość obrotowa

- Podwyższanie prędkości: Przesunąć suwak (patrząc z góry) zgodnie z ruchem wskazówek zegara (rys. 4).
- Zmniejszanie prędkości: Przesunąć suwak (patrząc z góry) przeciwnie do ruchu wskazówek zegara (rys. 4).

Przycisk **T**: najwyższa prędkość obrotowa

- Pokrętko nie działa w połączeniu z przyciskiem **T**.

Przygotowywanie purée i miksowanie standardowe

Końcówki miksującej można używać do przygotowywania purée oraz standardowego miksowania miękkich produktów, takich jak np. owoce, jagody, soki owocowe, gotowane warzywa itd.

- Większe składniki pokroić na mniejsze kawałki (o długości 1-2 cm).
- Wypełnić naczynie do miksowania produktem maksymalnie w 2/3.

Wskazówka:

W przypadku miksowania płynów napełnić naczynie maksymalnie do połowy, aby płyn nie wylał się z naczynia.

- Dopilnować, aby wtyczka była wyjęta z gniazdka sieciowego.
- Połączyć urządzenie ręczne z końcówką miksującą i mocno przykręcić.
- Włożyć wtyczkę do gniazdka.
- Zanurzyć końcówkę miksującą w obrabianych produktach.
- Mocno trzymać naczynie do miksowania i urządzenie.
- Rozpocząć miksowanie, naciskając przycisk **I** i trzymać przycisk wciśnięty.
- W razie potrzeby można zwiększyć lub zmniejszyć prędkość za pomocą pokrętki.

- Aby osiągnąć najwyższą prędkość obrotową, można również wcisnąć i przytrzymać przycisk **(T)**.
- Kończąc proces miksowania, należy najpierw zwolnić przycisk, aby wyłączyć urządzenie, a dopiero później wyjąć końcówkę miksującą z masy.
- Wyciągnąć wtyczkę z gniazda sieciowego zaraz po tym, jak proces miksowania zostanie zakończony.
- Odczepić końcówkę miksującą.

Wskazówka:

Aby uzyskać najlepsze możliwe przerobienie masy należy:

- podczas miksowania delikatnie przesuwac blender ręczny w górę i w dół;
- pracować pulsacyjnie: miksować przez 2-3 sekundy i ponownie wyłączyć urządzenie. Powtarzać ten proces, aż mieszanina osiągnie pożądaną konsystencję.

Czyszczenie i pielęgnacja



Ostrzeżenie!

Niebezpieczeństwo porażenia prądem ze względu na wilgoć! Urządzenia ręcznego nie wolno:

- nie zanurzać w wodzie;
- nie może być trzymane pod bieżącą wodą;
- myć w zmywarce.

Uwaga!

Nie wolno stosować ostrych gąbek ani środków czyszczących przeznaczonych do szorowania, aby nie uszkodzić powierzchni urządzenia i elementów wyposażenia.

Czyszczenie urządzenia ręcznego

- Należy dopilnować, aby wtyczka była wyciągnięta z gniazda zasilania.
- Oczyszczyć urządzenie ręczne lekko wilgotną ściereczką i starannie osuszyć.

Czyszczenie końcówki miksującej

Po każdym użyciu należy wyczyścić końcówkę miksującą.



Ostrzeżenie!

Niebezpieczeństwo skaleczenia się ostrym nożem końcówki miksującej.

- Nie wolno czyścić ostrza gołymi dłońmi. Należy w tym celu używać szczotki.

Uwaga!

Końcówka miksująca nie nadaje się do mycia w zmywarce. Nie myć końcówki miksującej w zmywarce.

Uwaga!

Nie zanurzać w wodzie nasadki, którą końcówka miksująca jest podłączona do urządzenia ręcznego. W przeciwnym razie do łożysk i części napędu może przedostać się woda, co skraca żywotność części.

- Umyć końcówkę miksującą ciepłą wodą z niewielką ilością płynu do mycia naczyń.
- Nie zanurzać w wodzie strony, z której końcówka miksująca jest podłączona do urządzenia ręcznego.
- Ostrza tnące końcówki miksującej należy czyścić zawsze przy pomocy szczotki.
- Następnie dokładnie wysuszyć końcówkę mieszającą.

Szybkie czyszczenie

Wskazówka: Dzięki funkcji szybkiego czyszczenia można szybko i łatwo wyczyścić końcówkę miksującą pomiędzy dwoma etapami pracy.

- W tym celu napełnić naczynie do miksowania do połowy ciepłą wodą.
- Zostawić końcówkę miksującą w wypełnionym wodą naczyniu do miksowania.
- Wcisnąć przycisk przez kilka sekund . Grube pozostałości rozdrabniają się przez obrót.
- Następnie można natychmiast przygotować kolejne składniki.

Przechowywanie

- Przed odłożeniem na miejsce przechowywania dokładnie oczyścić urządzenie oraz akcesoria i odczekać aż całkowicie wyschną.
- Przechowywać urządzenie i elementy wyposażenia w czystym, suchym i wolnym od kurzu miejscu.

Utylizacja

Utylizacja opakowania

Opakowanie produktu wykonane jest z materiałów podlegających recyklingowi. Materiały opakowaniowe należy utylizować zgodnie z ich oznakowaniem w publicznych punktach odbioru odpadów lub zgodnie z wytycznymi obowiązującymi w danym kraju.

Utylizacja zużytego sprzętu



Jeśli urządzenie nie ma być dalej używane, należy bezpłatnie przekazać je do punktu odbioru zużytego sprzętu elektrycznego. W żadnym wypadku nie wolno wyrzucać zużytych urządzeń elektrycznych do pojemników na odpady nienadające się do ponownego przetworzenia (patrz symbol).

Nie wyrzucać urządzeń elektrycznych do domowych odpadów.

Zgodnie z europejską dyrektywą 2012/19/UE w sprawie zużytego sprzętu elektrycznego i elektronicznego oraz jej implementacją do prawa krajowego zużyty sprzęt elektryczny należy zbierać osobno i przekazać do recyklingu przyjaznego dla środowiska.

Recykling jako alternatywa wobec obowiązku zwrotu urządzenia:

Właściciel urządzenia elektrycznego alternatywnie do jego zwrotu, jest zobowiązany do współudziału w zakresie właściwego recyklingu urządzenia, tym samym zrzekając się prawa własności do niego. W tym celu stare urządzenie może być dostarczone do punktu zbiórki, który przeprowadza utylizację zgodnie z ustawą o odpadach i gospodarce odpadami.

Nie dotyczy to niezawierających elementów elektrycznych akcesoriów i urządzeń pomocniczych dołączonych do zużytych urządzeń.

Pozostałe wskazówki dotyczące utylizacji

Należy oddać urządzenie w takim stanie, aby możliwe było jego późniejsze ponowne wykorzystanie lub przetworzenie.

Urządzenia elektryczne mogą zawierać szkodliwe substancje. Nieprawidłowe obchodzenie się lub uszkodzenie urządzenia mogą stwarzać zagrożenia dla zdrowia lub powodować zanieczyszczenie wody lub gleby podczas późniejszego użytkowania.

Dane techniczne

Model	HB-H1701
Napięcie	220-240 V~
Częstotliwość	50-60 Hz
Moc	600 W
Klasa ochronności	II 
Poziom hałasu	79 dB(A)
Krótki czas eksploatacji - Końcówka miksująca:	1 min wł./ 3 min wyt.



Gwarancja

Kaufland udziela Państwu gwarancji na 3 lata od daty zakupu.

Gwarancja nie obejmuje szkód związanych z nieprzebrzeganiem instrukcji obsługi, użytkowaniem niezgodnym z przeznaczeniem, nieprawidłowym obchodzeniem się z urządzeniem, naprawami przeprowadzanymi na własną rękę lub niewystarczającą konserwacją i pielęgnacją.

Stimate client,

Vă felicităm pentru cumpărarea noului dvs. aparat. Ați decis să alegeți un produs cu un raport calitate-preț excelent care vă va aduce multe satisfacții.

Înainte de utilizarea aparatului familiarizați-vă cu toate instrucțiunile privind operarea și siguranța.

Utilizați aparatul numai în modul descris și numai în scopurile menționate. În cazul transferării aparatului unei alte persoane, predați-i, de asemenea, toate documentele aferente acestuia.

Pachetul de livrare (imaginea 1)

- Aparat de mână (A)
- Baghetă pentru pasare din oțel inoxidabil (B)
- Instrucțiuni de folosire

Verificați existența tuturor componentelor și aparatul cu privire la deteriorări survenite în timpul transportului.

Nu puneți în funcțiune aparatul dacă acesta este deteriorat!

În cazul defectării contactați un magazin Kaufland.

Siguranța

Citiți cu atenție instrucțiunile de folosire înainte de a utiliza aparatul pentru prima dată. În vederea unei utilizări sigure respectați toate instrucțiunile privind siguranță prezentate în continuare.

Simboluri și semnificația lor



Citiți instrucțiunile de folosire!



Simbol general de semnalizare a pericolului!



Acest simbol identifică materiale și obiecte destinate să vină în contact cu alimentele.

Utilizarea conform destinației

- Aparatul este destinat exclusiv preparării alimentelor în cantități mici.
- Nu utilizați aparatul în aer liber.
- Aparatul este destinat exclusiv pentru uz casnic. Aparatul nu este prevăzut pentru utilizarea în scopuri profesionale.
- Folosiți aparatul numai pentru domeniul de utilizare descris și cu accesoriile originale. Orice altă utilizare sau modificare a aparatului sunt considerate ca fiind neconforme. Producătorul nu răspunde pentru daunele produse ca urmare a utilizării necorespunzătoare sau operării eronate.

Siguranța copiilor și a persoanelor



Avertizare!

Pericol de sufocare pentru copii atunci când se joacă cu materiale de ambalare!

- Păstrați materialul de ambalare departe de accesul copiilor.

- Nu este permisă utilizarea de către copii a acestui aparat.
- Copiii nu trebuie se afle în apropierea aparatului și a cablului de conexiune.
- Copiilor nu li se permite să se joace cu aparatul și, prin urmare, trebuie supravegheați.
- Curățarea și acțiunile de întreținere destinate utilizatorului nu se vor efectua de către copii.
- Acest aparat poate fi utilizat de persoane cu abilități fizice, senzoriale sau mentale reduse sau fără experiență și/sau fără cunoștințe necesare, dacă sunt supravegheate sau dacă au fost instruite cu privire la utilizarea sigură a acestui aparat și au înțeles pericolele cu privire la acesta.

Aspecte generale privind siguranța

- Aparatul nu se va utiliza atunci când cablul de alimentare sau carcasa sunt defecte.
- În cazul defectării cablului de alimentare, în vederea evitării pericolelor, acesta se va înlocui numai de către un centru autorizat de reparații.
- Aparatul se va utiliza numai cu accesoriile livrate.
- Cuțitele rotative ascuțite ale baghetei de pasare pot provoca răni grave. Nu atingeți niciodată cuțitele. Nu curățați niciodată cuțitele doar cu mâinile, ci utilizați o perie.

- Manevrați cu atenție lamele de cuțit, în special la scoaterea și montarea baghetei de pasare sau la curățare.
- Aparatul trebuie deconectat întotdeauna de la rețea dacă este lăsat nesupravegheat și înainte de asamblare, dezasamblare sau curățare.
- Înainte de schimbarea accesoriilor sau a pieselor suplimentare care sunt puse în mișcare în timpul funcționării, aparatul trebuie oprit și deconectat de la rețeaua electrică.
- Aveți grijă atunci când turnați lichide fierbinți în bolul de mixare, deoarece acestea pot împrășca vaporii formați instantaneu.
- Utilizarea necorespunzătoare a aparatului poate provoca rănirea gravă.
- Nu utilizați aparatul mult timp fără întreruperi. La anumite intervale lăsați aparatul să se răcească. În acest scop, țineți cont de secțiunea „Timp de operare continuă (timp OC)”.
- Conectați aparatul numai la surse de alimentare cu energie electrică ale căror tensiune și frecvență corespund indicațiilor de pe plăcuța de fabricație! Plăcuța de fabricație se află pe partea inferioară a corpului motor.
- Conectați aparatul numai la o priză cu împământare instalată corespunzător și nedeteriorată.
- Bolul de mixare trebuie să fie poziționat pe o suprafață stabilă și plană atunci când utilizați aparatul.
- Aparatul nu se va amplasa pe o suprafață fierbinte sau în apropierea unei surse de căldură.
- Introduceți ștecărul în priză numai după ce bagheta pentru pasare a fost conectată la corpul motor.
- Nu lăsați niciodată aparatul nesupravegheat atunci când este pregătit pentru utilizare.
- După fiecare folosire, scoateți ștecărul din priză.
- Nu introduceți corpul motor în apă sau în alte lichide și nu îl curățați sub jet de apă.
- Asigurați-vă că nu picură apă pe cablul de alimentare sau pe ștecăr.
- Corpul motor nu trebuie curățat în mașina de spălat vase.
- Respectați indicațiile din secțiunea „Curățarea și îngrijirea”.

Înainte de prima punere în funcțiune

- Îndepărtați toate materialele de ambalare de pe aparat înainte de prima utilizare a acestuia.
- Curățați temeinic aparatul și accesoriile înainte de prima utilizare (pentru aceasta se va consulta secțiunea „Curățarea și îngrijirea”).

Timpe de operare continuă (timp OC)

Timpe OC indică durata de funcționare continuă permisă, astfel încât motorul să nu se supraîncălzească și să nu se deterioreze. După timpe OC indicat, aparatul trebuie să rămână oprit pentru un anumit timpe, astfel încât motorul să se poată răci.

Pentru aparat se aplică următorul timpe OC:

Accesorii	timp OC max. (interval de pornire/oprire)	
	Pornit	Oprit
Tel	1 min.	3 min.

Telul

Telul este montat complet. Nu este necesară asamblarea acesteia. Este interzisă dezasamblarea telului.

Punerea baghetei de pasare pe corpul motor (imaginea 2)



Avertizare!

Pericol de rănire în cazul cuplării și pornirii accidentale a aparatului!

- Asigurați-vă că ștecărul este deconectat înainte de a asambla bagheta de pasare pe corpul motor.

Bagheta de pasare se montează la corpul motor în felul următor:

- Introduceți corpul motor în mixerul vertical astfel încât săgeata din spatele corpului motor să indice simbolul de blocare deschis de pe mixerul vertical (1).
- Rotiți corpul motor în sensul acelor de ceasornic până când săgeata indică simbolul lacătului închis, iar componentele se fixează una în cealaltă cu un impuls ușor (2).
- Pentru a elibera corpul motor țineți ferm ambele părți și rotiți corpul motor în sens invers acelor de ceasornic până când săgeata indică simbolul lacătului deschis.
- Separați cele două componente.

Alegerea bolurilor de mixare adecvate

Pe lângă vasele de mixare disponibile în comerț, sunt adecvate pentru mixare toate bolurile care sunt suficient de înalte pentru a se evita împrôșcarea sau debordarea spumei în exces a compoziției.

Pornirea și reglarea turației (imaginea 3 + 4)

Atenție!

Nu utilizați aparatul mult timpe fără întreruperi. La anumite intervale lăsați aparatul să se răcească. În acest scop, țineți cont de secțiunea „Timpe de operare continuă (timp OC)”.

Atenție!

- Pentru a evita împrôșcarea compoziției introduceți bagheta de pasare în compoziție înainte de a porni aparatul.
- Opriți întotdeauna aparatul înainte de a scoate bagheta de pasare din compoziție.



Avertizare!

Pericol de rănire în cazul cuplării și pornirii accidentale a aparatului!

- Introduceți ștecărul în priză numai după ce bagheta pentru pasare a fost conectată la corpul motor.

- Introduceți ștecărul într-o priză instalată în mod corespunzător.
- Apăsând și ținând apăsată una dintre tastele **I** (Imaginea 3/a) sau **T** (Imaginea 3/b) de pe corpul motor, aparatul este pornit și procesul de amestecare a început.
- Eliberați tasta pentru a-l opri.
- Puteți schimba turația cu glisorul de deasupra tastelor. Glisorul funcționează doar împreună cu tasta **I**.

Tasta **I**: pentru turație mică

- Creșterea turație: Mutați glisorul (văzut de sus) în sensul acelor de ceasornic (imaginea 4).
- Reducerea turație: Mutați glisorul (văzut de sus) în sensul invers acelor de ceasornic (imaginea 4).

Tasta **T**: pentru turația cea mai mare

- Controlul rotativ nu funcționează împreună cu tasta **T**.

Pasare și mixarea

Telul este adecvat pentru pasarea și mixarea alimentelor moi, de exemplu a fructelor, fructelor de pădure, băuturilor pe bază de fructe, legumelor fierte etc.

- Mărunțiți ingredientele în bucăți mai mari (bucăți de 1 - 2 cm).
- Umpleți bolul de mixare maxim până la 2/3.

Indicație:

Atunci când mixați lichide umpleți bolul de mixare maxim până la jumătate, pentru ca lichidul să nu fie împrăscat din bolul de mixare.

- Asigurați-vă că ștecărul este scos din priză.
- Introduceți corpul motor pe bagheta și fixați-o prin rotire.
- Introduceți ștecărul în priză.
- Introduceți bagheta de pasare în compoziție.
- Țineți ferm bolul de mixare și aparatul.
- Începerea procesului de mixare se realizează prin apăsarea și menținerea apăsată a tastei **I**.
- Dacă este necesar, puteți crește sau micșora viteza cu ajutorul butonului rotativ.
- Dacă doriți să utilizați turația maximă, puteți apăsa și menține apăsată tasta **T**.
- Înainte de a scoate bagheta de pasare din compoziție, la finalul procesului de mixare eliberați mai întâi tasta pentru a opri aparatul.
- Scoateți ștecărul din priză imediat ce ați terminat de mixat.
- Detașați bagheta de pasare de pe corpul motor.

Sugestie:

Pentru a lucra cât mai bine amestecul:

- mișcați mixerul vertical în sus și în jos ușor în timp ce amestecați;
- lucrați cu impulsuri: Pasați pentru 2-3 secunde și opriți dispozitivul din nou. Repetați acest proces până când amestecul a atins consistența dorită.

Curățarea și îngrijirea



Avertizare!

Pericol de electrocutare din cauza umezelii! Corpul motor

- nu se va introduce în apă;
- nu se va ține sub jet de apă;
- nu se va curăța în mașina de spălat vase.

Atenție!

Pentru a evita deteriorarea suprafețelor aparatului și ale accesoriilor, nu utilizați bureți abrazivi și nici substanțe de curățare abrazive.

Curățarea corpului motor

- Asigurați-vă că ștecherul este scos din priză.
- Curățați corpul motor numai cu ajutorul unei lavete ușor umezite și apoi uscați-l temeinic.

Curățarea baghetei de pasare

Bagheta de pasare trebuie curățată după fiecare utilizare.



Avertizare!

Pericol de rănire din cauza cuțitelor ascuțite ale baghetei de pasare.

- Nu curățați niciodată cuțitele doar cu mâinile, ci utilizați o perie.

Atenție!

Bagheta de pasare nu este adecvată pentru mașina de spălat vase. Bagheta de pasare nu se curăță în mașina de spălat vase.

Atenție!

Nu scufundați accesoriul cu care bagheta de pasare este cuplată la corpul motor în apă. În caz contrar, apa poate pătrunde în lagăr și în piesele de antrenare și va scurta durata de viață a pieselor.

- Curățați bagheta de pasare cu apă caldă și puțin detergent.
- La această operațiune nu se va introduce în apă partea cu care se cuplează bagheta de mixare la corpul motor.
- Curățați întotdeauna lamele cuțitului cu o perie.
- Apoi uscați bine bagheta de pasare.

Curățarea rapidă

Sugestie: Între etapele de preparare, bagheta de pasare poate fi curățată repede și simplu printr-o operațiune de curățare rapidă.

- Pentru aceasta, umpleți pe jumătate bolul de mixare cu apă caldă.
- Țineți bagheta de pasare în apa din bolul de mixare.
- Apăsăți tasta **I** pentru câteva secunde. Reziduurile grosiere sunt desfăcute prin rotație.
- Puteți apoi să pregătiți imediat următoarele ingrediente.

Depozitarea

- Curățați temeinic aparatul și accesoriile și lăsați toate componentele să se usuce complet înainte de a le depozita.
- Depozitați aparatul și accesoriile într-un loc curat, uscat și fără praf.

Eliminarea

Eliminarea ambalajului

Ambalajul produsului este fabricat din materiale reciclabile. Eliminați materialele de ambalare în conformitate cu marcajele acestora prin intermediul centrelor publice de colectare, respectiv în conformitate cu prevederile naționale specifice.

Eliminarea aparatelor uzate



Atunci când nu mai doriți să utilizați aparatul electric, predați-l unui centru public de colectare a aparatelor electrice uzate. Aparatele electrice uzate nu trebuie în niciun caz aruncate în containerele pentru gunoi (a se vedea simbolul).

Nu eliminați echipamentele electrice cu deșeurile menajare.

Conform directivei europene 2012/19/UE privind deșeurile de echipamente electrice și electronice și în sensul punerii în aplicare în legislația națională, echipamentele electrice uzate trebuie colectate separat și predate la un centru de reciclare care respectă cerințele de mediu.

Alternativa de reciclare la solicitarea restituirii: Alternativ la posibilitatea de restituire, proprietarul aparatului electric are obligația de a oferi asistență la reciclarea conform normelor aplicabile, în cazul transmiterii dreptului de proprietate. Echipamentul uzat poate fi predat în acest sens și unui centru de restituire care efectuează eliminarea în sensul legii naționale cu privire la economia circulară și gestionarea deșeurilor.

Nu sunt vizate accesoriile anexate la aparatele uzate și mijloacele auxiliare fără componente electrice.

Indicații suplimentare privind eliminarea

Predați aparatul electric uzat fără a afecta re-folosirea sau valorificarea a acestuia.

Aparatele electrice uzate pot conține substanțe poluante. În cazul manipulării necorespunzătoare sau deteriorării aparatului, cu ocazia valorificării ulterioare, aceste substanțe pot cauza probleme de sănătate sau infesta apa și solul.

Date tehnice

Model	HB-H1701
Tensiunea	220-240 V~
Frecvența	50-60 Hz
Puterea	600 W
Clasa de protecție	II
Zgomot	79 dB(A)
Timp de operare continuă - Bagheta de pasare:	1 min. pornit/3 min. oprit



Garanția

Kaufland acordă o garanție de 3 ani de la data cumpărării.

Sunt exceptate de la garanție daunele provocate ca urmare a nerespectării instrucțiunilor de folosire, utilizării abuzive, manipulării necorespunzătoare, reparațiilor neautorizate sau întreținerii și îngrijirii insuficiente.

Vážená zákazníčka, vážení zákazník!

Blahoželáme Vám ku kúpe Vášho nového prístroja. Rozhodli ste sa pre výrobok s výborným výkonom za vynikajúcu cenu, ktorý vám prinesie veľa radosti.

Pred použitím prístroja sa oboznámte so všetkými pokynmi týkajúcimi sa obsluhy a bezpečnosti.

Prístroj používajte len predpísaným spôsobom a na účely, na ktoré je určený. Pri odovzdávaní prístroja tretej strane jej odovzdajte aj všetky podklady.

Rozsah dodávky (obrázok 1)

- Pohonná jednotka (A)
- Nástavec na mixovanie z ušľachtilej ocele (B)
- Návod na obsluhu

Skontrolujte, či vám boli dodané všetky diely a či sa prístroj pri preprave nepoškodil.

Poškodený prístroj neuvádzajte do prevádzky!

V prípade poškodenia sa obráťte na niektorú z pobočiek Kaufland.

Bezpečnosť

Pred prvým použitím prístroja si pozorne prečítajte tento návod na obsluhu. Za účelom bezpečného používania dodržiavajte nasledujúce bezpečnostné pokyny.

Symoly a ich význam



Prečítajte si návod na obsluhu!



Všeobecný symbol nebezpečenstva!



Tento symbol označuje materiály a predmety, ktoré sú určené na to, aby prichádzali do kontaktu s potravinami.

Použitie v súlade s určením

- Prístroj je určený výlučne na spracovávanie potravín v množstve obvyklom pre domácnosť.
- Prístroj nepoužívajte vo vonkajšom prostredí.
- Prístroj je určený len na používanie v domácnostiach. Nie je určený na používanie v obchodných prevádzkach.
- Prístroj používajte len na predpísané účely a s originálnym príslušenstvom. Každé iné použitie alebo zmeny na prístroji sú v rozpore s účelom použitia. Za škody vzniknuté následkom použitia v rozpore s určením alebo zlej obsluhy nepreberá predávajúci zodpovednosť.

Bezpečnosť detí a osôb



Výstraha!

Nebezpečenstvo udusenía detí pri hre s obalovým materiálom!

- Obalový materiál vždy uschovávajújte mimo dosahu detí.

- Tento prístroj nesmú používať deti.
- Držte spotrebič a šnúru mimo dosahu detí.
- Deti sa nesmú s prístrojom hrať, a preto musia byť pod dohľadom.
- Deti nesmú vykonávať čistenie a používateľskú údržbu.
- Prístroj môžu obsluhovať osoby so zníženými telesnými, zmyslovými alebo mentálnymi schopnosťami alebo nedostatkom skúseností, ak sú pod dohľadom alebo im boli poskytnuté inštrukcie týkajúce sa používania prístroja bezpečným spôsobom a porozumeli príslušným nebezpečenstvám.

Všeobecná bezpečnosť

- Prístroj sa nesmie používať v prípade poškodenia sieťového kábla alebo krytu.
- V prípade poškodenia sieťového kábla ho smie vymeniť len autorizovaný servis, aby sa zabránilo nebezpečenstvu.
- Prístroj sa smie prevádzkovať len s dodanými dielmi príslušenstva.
- Ostré rotujúce nože ponorného mixéra môžu spôsobiť vážne zranenia. Nikdy ne-siahajte na nože. Nože nikdy nečistíte holými rukami, ale použijete kefku.
- Pri manipulácii s čepeľami nožov postupujte opatrne, predovšetkým pri odoberaní a nasadzovaní ponorného mixéra alebo pri čistení.
- Prístroj je vždy nutné trvalo odpojiť od elektrickej siete pri chýbajúcom dohľade, pred montážou, demontážou alebo pred čistením.
- Pred výmenou príslušenstva alebo prídavných dielov, ktoré sa počas prevádzky pohybujú, sa musí prístroj vypnúť a odpojiť od elektrickej siete.
- Pri nalievaní horúcich tekutín do mixovacej nádoby buďte opatrní, pretože vplyvom bezprostredne vystupujúcej pary môžu vystreknúť.
- Akékoľvek nesprávne použitie môže viesť k vážnym zraneniam.
- Nenechávajte prístroj v prevádzke dlho bez prerušenia. Nechajte ho medzitým vychladnúť. Dodržujte odsek „Krátky čas prevádzky (KB-čas)”.
- Prístroj zapájajte len do takého zdroja prúdu, ktorého napätie a frekvencia zodpovedajú údajom na typovom štítku! Typový štítok sa nachádza na spodnej strane prístroja.
- Prístroj pripojte len do nepoškodenej, podľa predpisov inštalovanej zásuvky s ochranným kontaktom.
- Keď používate prístroj, mixovacia nádoba musí stáť na stabilnej, rovnej ploche.
- Prístroj sa nesmie umiestňovať na horúcu plochu alebo do blízkosti zdrojov tepla.
- Sieťovú zástrčku zastrčte do zásuvky až vtedy, keď je prístroj kompletne zložený.
- Keď je prístroj pripravený na prevádzku, nikdy ho nenechávajte bez dozoru.
- Po každom použití vytiahnite elektrickú zástrčku.
- Prístroj neponárajte do vody ani iných tekutín a nečistite ho pod tečúcou vodou.
- Zabezpečte, aby na sieťový kábel alebo sieťovú zástrčku nekvapkala voda.
- Prístroj sa nesmie umývať v umývačke riadu.
- Venujte pozornosť odseku „Čistenie a starostlivosť”.

Pred prvým uvedením do prevádzky

- Pred prvým použitím odstráňte z prístroja všetky obalové materiály.
- Pred prvým použitím prístroj a príslušenstvo dôkladne vyčistite (pozrite odsek „Čistenie a starostlivosť“).

Krátky čas prevádzky (KB-čas)

Krátky čas prevádzky uvádza, ako dlho môže prístroj zostať trvalo zapnutý, aby sa motor neprehrial a nepoškodil. Po uplynutí stanoveného času krátkej prevádzky musí prístroj zostať určitý čas vypnutý až do vychladnutia motora. Pre prístroj platí nasledujúci KB čas:

Príslušen- stvo	max. KB čas (čas ZAP/čas VYP)	
	Zap	Vyp
Mixér	1 min.	3 min.

Mixér

Mixér je kompletne zmontovaný. Montáž nie je potrebná. Mixér sa nesmie demontovať.

Nasadenie ponorného mixéra na ručný prístroj (obrázok 2)



Výstraha!

Nebezpečenstvo úrazu pri náhodnom zapnutí a spustení prístroja!

- Skôr ako budete spájať ručný prístroj s ponorným mixérom, ubezpečte sa, že zástrčka nie je zasunutá v zásuvke.

Nadstavec na mixovanie sa nasadí na pohonnú jednotku nasledujúcim spôsobom:

- Nasadte pohonnú jednotku na nadstavec na mixovanie tak, aby šípka na zadnej strane pohonnej jednotky ukazovala na symbol otvoreného zámku na nastavci na mixovanie (1).
- Otočte pohonnú jednotku v smere hodinových ručičiek, až šípka ukáže na symbol zavretého zámku, a zaistite diely do seba miernym trhnutím (2).
- Na uvoľnenie pohonnej jednotky držte pevne obidva diely a otočte pohonnú jednotku proti smeru hodinových ručičiek, až šípka ukáže na symbol otvoreného zámku.
- Obidva diely od seba oddelte.

Výber vhodných mixovacích nádob

Okrem štandardných nádob mixéra sú na mixovanie vhodné všetky nádoby, ktoré sú dostatočne vysoké, aby sa zabránilo striekaniu alebo pretečeniu mixovaného materiálu.

Zapnutie a regulácia otáčok (obrázok 3 + 4)

Pozor!

Nenechávajte prístroj v prevádzke dlho bez prerušenia. Nechajte ho medzitým vychladnúť. Dodržujte odsek „Krátky čas prevádzky (KB-čas)“.

Pozor!

- Aby ste zabránili vystreknutiu mixovaných potravín, pred zapnutím prístroja najprv ponorte ponorný mixér do mixovaného materiálu.
- Pred vytiahnutím ponorného mixéra z mixovaného materiálu prístroj vypnite.



Výstraha!

Nebezpečenstvo úrazu pri náhodnom zapnutí a spustení prístroja!

- Sieťovú zástrčku zastrčte do zásuvky až vtedy, keď je ponorný mixér spojený s ručným prístrojom.

- Sieťovú zástrčku zasuňte do predpisovo inštalovanej zásuvky s ochranným kontaktom.
- Stlačením a podržaním jedného z tlačidiel **I** (obrázok 3/a) alebo **T** (obrázok 3/b) na ručnom prístroji sa prístroj zapne a spustí sa proces miešania.
- Na vypnutie uvoľnite tlačidlo.
- S otočným regulátorom nad tlačidlami môžete meniť počet otáčok. Otočný regulátor funguje len v spojení s tlačidlom **I**.

Tlačidlo **I**: nižšia rýchlosť

- Zvýšenie rýchlosti: Otočný regulátor otáčajte (pri pohľade zhora) v smere hodinových ručičiek (obrázok 4).
- Zníženie rýchlosti: Otočný regulátor otáčajte (pri pohľade zhora) proti smeru hodinových ručičiek (obrázok 4).

Tlačidlo **T**: najvyššia rýchlosť

- V spojení s tlačidlom **T** nemá otočný regulátor žiadny účinok.

Mixovanie a miešanie

Ponorný mixér je vhodný na miešanie a mixovanie mäkkých potravín, ako je napríklad ovocie, bobuloviny, ovocné nápoje, varená zelenina atď.

- Jednotlivé prísady nakrájajte na 1 – 2 cm veľké kúsky.
- Naplňte mixovaciu nádobu mixovaným materiálom maximálne do 2/3.

Upozornenie:

Pri mixovaní tekutín naplňte mixovaciu nádobu maximálne do polovice, aby tekutina nestrieкала z mixovacej nádoby.

- Uistite sa, že zástrčka je zo zásuvky vytiahnutá.
- Zasuňte pohonnú jednotku na mixér a pevne ju otočte.
- Zasuňte sieťovú zástrčku do zásuvky.
- Ponorte mixér do mixovanej hmoty.
- Mixovaciu nádobu a prístroj držte pevne.
- Mixovanie spustíte tak, že stlačíte tlačidlo **I** a podržite ho stlačené.
- V prípade potreby môžete rýchlosť zvýšiť alebo znížiť pomocou otočného regulátora.
- Ak potrebujete maximálnu rýchlosť, môžete prípadne stlačiť a podržať tlačidlo **T**.
- Na konci mixovacieho procesu pustite najskôr tlačidlo, aby sa prístroj vypol, až potom vyberte mixér z hmoty.
- Vytiahnite sieťovú zástrčku zo zásuvky, hneď ako ukončíte mixovanie.
- Odstráňte mixér z pohonnej jednotky.

Tip:

Pre najlepšie možné spracovanie hmoty:

- tyčovým mixérom počas mixovania zľahka pohybujte nahor a do strany;
- práca s impulzmi: Mixujte 2-3 sekundy a prístroj znovu vypnite. Tento postup opakujte, až kým mixovaná hmota nedosiahne želanú konzistenciu.

Čistenie a starostlivosť



Výstraha!

Nebezpečenstvo zasiahnutia elektrickým prúdom následkom vlhkosti!
Ručný prístroj

- neponárajte do vody;
- nedržte pod tečúcou vodou;
- nečistite v umývačke riadu.

Pozor!

Nepoužívajte špongie s drsnou stranou ani abrazívne čistiace prostriedky, aby ste nepoškodili povrch prístroja a dielov príslušenstva.

Čistenie prístroja

- Uistite sa, že je sieťová zástrčka vytiahnutá zo zásuvky.
- Prístroj čistite len jemne navlhčenou handričkou, a potom ho dôkladne utrite dosucha.

Čistenie mixéra

Ponorný mixér by sa mal po každom použití vyčistiť.



Výstraha!

Nebezpečenstvo zranenia ostrými nožmi ponorného mixéra.

- Nože nikdy nečistite holými rukami, ale použite kefku.

Pozor!

Ponorný mixér nie je vhodné umývať v umývačke riadu. Ponorný mixér neumývajte v umývačke riadu.

Pozor!

Stranu, ktorou je mixér pripojený na ručný prístroj, neponárajte do vody. Inak môže vniknúť do ložísk a súčastí prevodu voda a skrátiť životnosť dielov.

- Očistite ponorný mixér teplou vodou s trochou prostriedku na umývanie.
- Stranu, ktorou je mixér pripojený na ručný prístroj, neponárajte do vody.
- Ostrie nožov mixéra vyčistite vždy kefou.
- Potom ponorný mixér dobre utrite.

Rýchle čistenie

Tip: Vďaka rýchlemu čisteniu môžete ľahko a rýchlo vyčistiť ponorný mixér medzi dvomi pracovnými postupmi.

- Naplňte mixovaciu nádobu do polovice teplou vodou.
- Držte ponorný mixér vo vode v mixovacej nádobe.
- Stlačte na pár sekúnd tlačidlo . Rotáciou sa uvoľnia hrubé zvyšky.
- Nakoniec môžete ihneď pripraviť ďalšie prírody.

Skladovanie

- Pred odložením prístroj a príslušenstvo dôkladne vyčistite a všetky časti nechajte úplne vyschnúť.
- Skladujte prístroj a príslušenstvo na čistom, suchom a bezprašnom mieste.

Likvidácia

Likvidácia obalu

Obal výrobku je vyrobený z materiálov vhodných na recykláciu. Obalové materiály odstráňte v súlade s ich označením v rámci verejných zberných dvorov, resp. podľa miestnych predpisov.

Likvidácia starého prístroja

 Ak už elektrický prístroj ďalej nepoužívate, bezplatne ho odovzdajte vo verejnom zbernom dvore pre staré elektrické prístroje. Elektroprístroje po životnosti sa v žiadnom prípade nesmú dostať do smetných nádob na komunálny odpad (pozrite symbol).

Elektrické prístroje neodhadzujte do odpadu z domácností.

Podľa Európskej smernice 2012/19/EÚ o odpade z elektrických a elektronických použitých prístrojov a jej implementácie do národných právnych predpisov sa staré elektrické prístroje musia zbierať osobitne a posielat sa na recykláciu šetrnú k životnému prostrediu.

Alternatíva recyklácie k požiadavke vrátenia: Majiteľ elektrického prístroja sa zaväzuje alternatívne namiesto vrátenia k spolupráci pri primeranom zužitkovaní v prípade vzdania sa vlastníctva. Na tento účel môže byť starý prístroj odovzdaný aj do zberného miesta, ktoré zneškodňuje v súlade s národnými zákonmi o recyklácii a odpade.

Diely príslušenstva a pomôcky bez elektrických komponentov pridané k starým prístrojom sa toho netýkajú.

Ďalšie pokyny k likvidácii

Váš starý elektrický prístroj odovzdajte tak, aby nebola ovplyvnená jeho ďalšia recyklácia. Staré elektrické prístroje môžu obsahovať škodlivé látky. Pri nesprávnej manipulácii alebo poškodení prístroja môžu tieto pri jeho neskoršej recyklácii spôsobiť ujmu na zdraví alebo znečistiť vodné toky či pôdu.

Technické údaje

Model	HB-H1701
Napätie	220 – 240 V~
Frekvencia	50 – 60 Hz
Príkion	600 W
Trieda ochrany	II 
Hluk	79 dB(A)
Krátky čas prevádzky – Mixér:	1 min. zap / 3 min. vyp



Záruka

Kaufland vám poskytuje záruku 3 roky, ktorá začína plynúť dňom kúpy.

Zo záruky sú vylúčené poškodenia, ktoré boli spôsobené nerešpektovaním pokynov v návode na obsluhu, nesprávnym používaním, neodborným zaobchádzaním, samovolnými opravami alebo nedostatočnou údržbou a starostlivosťou.

Уважаеми клиенти,

Поздравяваме Ви с покупката на Вашия нов уред. Избрали сте продукт с прекрасно съотношение цена/качество, който ще Ви доставя много радости.

Преди да използвате уреда, запознайте се с всички инструкции за обслужване и безопасност.

Използвайте уреда само според описанието и за посочените области на приложение. При предаване на уреда на трети лица предайте им и цялата му документация.

Обхват на доставката (фиг. 1)

- Ръчен уред (А)
- Пюрираща приставка от неръждаема стомана (В)
- Инструкция за употреба

Проверете дали са налице всички части и дали по уреда няма повреди от транспортирането.

Не пускайте в експлоатация повреден уред! При повреда, моля, обръщайте се към филиал на Kaufland.

Безопасност

Преди да използвате уреда за първи път, прочетете внимателно следните инструкции за употреба. За безопасна употреба следвайте указанията за безопасност по-долу.

Символи и тяхното значение



Прочетете инструкцията за употреба!



Общ символ за опасност!



Този символ обозначава материали и предмети, които са предназначени за контакт с хранителни продукти.

Употреба по предназначение

- Уредът е предназначен за обработка на хранителни продукти в обичайни за домакинството количества.
- Не използвайте уреда на открито.
- Уредът е предназначен само за домашна употреба. Той не е предвиден за промишлено приложение.
- Използвайте уреда само за описаното приложение и с оригиналните принадлежности. Всяка друга употреба или изменение се смятат за несъответстващи на предназначението. Не се поема отговорност за щети, причинени от употреба, несъответстваща на предназначението, или неправилно обслужване.

Безопасност на деца и хора



Предупреждение!

- Съществува опасност от задушаване на децата при игра с опаковката!
- Непременно дръжте опаковъчния материал далеч от деца.

- Този уред не бива да се използва от деца.
- Уредът и хранващият кабел трябва да се държат извън обсега на деца.
- Деца не трябва да си играят с уреда и затова трябва да бъдат наблюдавани.
- Почистването и поддръжката на този уред не трябва да се извършват от деца.
- Хора с намалени физически, сензорни или умствени способности или такива, които нямат опит и/или познания, могат да използват уреда само ако бъдат наблюдавани или са получили инструкции за използването на уреда по безопасен начин и са разбрали опасностите, произтичащи от него.

Общи инструкции за безопасност

- Уредът не трябва да се използва, ако са повредени хранващият кабел или корпусът.
- Ако хранващият кабел е повреден, той може да бъде заменен само от оторизиран сервиз, за да се предотвратят опасности.
- Уредът трябва да се използва само с принадлежностите от комплекта.
- Острите въртящи се ножове на пюриращата приставка може да причинят тежки наранявания. Никога не хващайте ножовете. Никога не почиствайте ножовете с голи ръце, а използвайте четка.

- Внимавайте при работа с остриетата, особено при изваждането и поставянето на пюриращата приставка или при почистването.
- Уредът трябва винаги да се изключва от мрежата при липса на надзор и преди сглобяване, разглобяване или почистване.
- Преди замяната на принадлежности или допълнителни части, които се движат при работа, уредът трябва да се изключи и щепселът му да се извади от контакта на електрическата мрежа.
- Бъдете предпазливи, когато в смесителния съд се наливат горещи течности, тъй като те може да се разпръснат чрез непосредствено излизащата пара.
- Всяка употреба не по предназначение може да доведе до тежки наранявания.
- Уредът не трябва да работи непрекъснато за по-дълго време. Оставете го да се охлажда за кратки периоди от време. За тази цел спазвайте указанията в раздел „Кратко работно време (КР време)“.
- Свързвайте уреда само към електрозахранване, чиито напрежение и честота съответстват на данните от типовия етикет! Типовият етикет се намира на долната страна на ръчния уред.
- Свързвайте уреда само към безопасен контакт, който не е повреден и е инсталиран в съответствие с изискванията.
- При употреба на уреда смесителният съд трябва да е поставен върху стабилна и равна повърхност.
- Уредът не трябва да се оставя върху гореща повърхност или в близост до източник на топлина.
- Включете щепсела в контакта едва след като пюриращата приставка е свързана с ръчния уред.
- Не оставяйте уреда без надзор, докато работи или докато е свързан към електрическата мрежа.
- Изваждайте щепсела след всяка употреба.
- Не потапяйте ръчния уред във вода или в други течности и не го почиствайте под течаща вода.
- Уверете се, че върху захранващия кабел или щепсела не капе вода.
- Ръчният уред не трябва да се почиства в съдомиялна машина.
- Спазвайте инструкциите в раздел „Почистване и поддръжка“.

Преди първото пускане в експлоатация

- Преди първата употреба отстранете всички опаковъчни материали от уреда.
- Преди първа употреба почистете внимателно уреда и принадлежностите (вижте раздел „Почистване и поддръжка“).

Кратко работно време (КР време)

КР времето посочва колко дълго може да остане включен даден уред без прекъсване, за да не прегрее и да не се повреди моторът му. След посоченото КР време уредът трябва да остане изключен дотогава, докато моторът се охлади. За уреда важи следното КР време:

Принадлежност	макс. КР време (време на включване/изключване)	
	Вкл.	Изкл.
Пюрираща приставка	1 мин	3 мин

Пюрираща приставка

Пюриращата приставка е напълно монтирана. Не е необходимо сглобяване. Пюриращата приставка не трябва да се разглобява.

Поставяне на пюриращата приставка върху ръчния уред (фиг. 2)



Предупреждение!

Опасност от нараняване при включване и стартиране на уреда по погрешка!

- Преди свързването на уреда с пюриращата приставка се уверете, че щепселът е изваден от контакта на електрическата мрежа.

Пюриращата приставка се поставя върху ръчния уред по следния начин:

- Поставете ръчния уред върху смесващата приставка така, че стрелката от задната страна на ръчния уред да сочи към символа с отворен катинар върху смесващата приставка (1).
- Завъртете ръчния уред по посока на часовниковата стрелка, докато стрелката не посочи към символа със затворен катинар и частите не се фиксират с леко натискане една в друга (2).
- За да освободите ръчния уред, хванете здраво двете части и завъртете ръчния уред в посока, обратна на часовниковата стрелка, докато стрелката не посочи към символа с отворен катинар.
- Извадете двете части една от друга.

Избор на подходящи смесителни съдове

Освен стандартните смесителни купи за смесване са подходящи всички съдове, които са достатъчно високи, за да се избегне разпръскването или преливането на сместа.

Включване и регулиране на оборотите (фиг. 3 + 4)

Внимание!

Уредът не трябва да работи непрекъснато за по-дълго време. Оставете го да се охлажда за кратки периоди от време. За тази цел спазвайте указанията в раздел „Кратко работно време (КР време)“.

Внимание!

- За да избегнете разпръскване на сместа, първо потопете пюриращата приставка в сместа, преди да включите уреда.
- Винаги първо изключвайте уреда, преди да извадите пюриращата приставка от сместа.



Предупреждение!

Опасност от нараняване при включване и стартиране на уреда по погрешка!

- Включете щепсела в контакта едва след като пюриращата приставка е свързана с ръчния уред.
- Пъхнете щепсела в безопасен контакт, монтиран в съответствие с изискванията.
- Чрез натискане или задържане на един от бутоните **I** (фиг. 3/a) или **T** (фиг. 3/b) на ръчния уред уредът се включва и смесването стартира.
- За изключване отпуснете бутона.
- С плъзгачия регулатор над бутоните можете да промените оборотите. Плъзгачият регулатор функционира само в комбинация с бутона **I**.

Бутон **I**: ниски обороти

- Повишаване на оборотите: Преместете плъзгачия регулатор (погледнато отгоре) по посока на часовниковата стрелка (фиг. 4).
- Намалване на оборотите: Преместете плъзгачия регулатор (погледнато отгоре) обратно на часовниковата стрелка (фиг. 4).

Бутон **T**: високи обороти

- Въртящият регулатор не функционира в комбинация с бутон **T**.

Пюриране и смесване

Пюриращата приставка е подходяща за пюриране и смесване на меки хранителни продукти, като например плодове, горски плодове, плодови напитки, варени зеленчуци и т. н.

- Раздробявайте по-големите парчета (по 1 – 2 см на парче).
- Напълнете смесителния съд най-много на 2/3 от обема му.

Указание:

При смесване на течности напълнете смесителния съд най-много до половината, за да не се разпръсква течността от смесителния съд.

- Уверете се, че щепселът е изваден от контакта.
- Вкарайте ръчния уред в пюриращата приставка и затегнете.
- Включете щепсела в контакта.
- Потопете пюриращата приставка в сместа.
- Дръжте здраво смесителния съд и уреда.
- Започнете да смесвате, като за целта натиснете и задържете бутона **I**.
- При необходимост можете да увеличите или намалите оборотите с въртящия регулатор.

- Ако искате най-високата скорост, можете като алтернатива да натиснете и да задържите бутона **T**.
- Като приключите със смесването, първо освободете бутона, за да изключите уреда, и едва тогава извадете пюриращата приставка от сместа.
- Извадете щепсела от контакта, когато приключите със смесването.
- Свалете пюриращата приставка от ръчния уред.

Съвет:

За най-добра обработка на сместа:

- по време на смесването леко движете пастатора с чопър нагоре и надолу;
- работа с импулси: Пюрирайте 2 – 3 секунди и изключете уреда. Повторете този процес, докато сместа достигне желаната консистенция.

Почистване и поддръжка



Предупреждение!

При влага има опасност от токов удар! Ръчният уред

- не трябва да се потапя във вода;
- не трябва да се държи под течаща вода;
- не трябва да се почиства в съдомиялна машина.

Внимание!

Не използвайте абразивни гъби, нито абразивни почистващи препарати, за да не повредите повърхностите на уреда и неговите принадлежности.

Почистване на ръчния уред

- Уверете се, че щепселът е изваден от контакта.
- Почиствайте ръчния уред само с леко влажна кърпа и след това внимателно го подсушете.

Почистване на пюриращата приставка

Пюриращата приставка трябва да се почиства след всяка употреба



Предупреждение!

Опасност от нараняване от остриете ножове на пюриращата приставка.

- Никога не почиствайте ножовете с голи ръце, а използвайте четка.

Внимание!

Пюриращата приставка не е подходяща за съдомиялна машина. Пюриращата приставка не трябва да се почиства в съдомиялна машина.

Внимание!

Въпреки това не потапяйте във вода накрайника, с който пюриращата приставка се свързва към ръчния уред. В противен случай може вода да проникне в лагера и в частите на трансмисията и да се съкрати периодът на експлоатация на принадлежностите.

- Почиствайте пюриращата приставка с топла вода и малко препарат за почистване на съдове.
- Въпреки това не потапяйте във вода страната, с която пюриращата приставка се свързва към ръчния уред.

- Винаги почиствайте остриетата на пюриращата приставка с четка.
- След това подсушавайте добре пюриращата приставка.

Бързо почистване

Съвет: С помощта на бързото почистване можете бързо и лесно да почиствате пюриращата приставка между две използвания.

- За целта напълнете смесителния съд наполовина с топла вода.
- Задръжте пюриращата приставка във водата в смесителния съд.
- Натиснете бутона  за няколко секунди. Чрез завъртането грубите остатъци се отделят.
- Веднага след това можете да пригответе следващите съставки.

Съхранение

- Преди да ги приберете, почистете основно уреда и принадлежностите му и ги оставете напълно да изсъхнат.
- Съхранявайте уреда и принадлежностите на чисто, сухо място без прах.

Отстраняване на отпадъците

Изхвърляне на опаковката

Опаковката на продукта е от рециклиращи се материали. Отстранявайте материалите на опаковката в съответствие с обозначението им на обществените места за събиране на отпадъци, респ. според изискванията във Вашата страна.

Изхвърляне на стар уред



Ако не искате повече да използвате уреда, го предайте безплатно в пункт  за събиране на стари електроуреди. В никакъв случай старите електроуреди не трябва да се изхвърлят в контейнера за общи отпадъци (вж. символа).

Не изхвърляйте електроуреди с битовите отпадъци.

Според европейската Директива 2012/19/ЕС относно отпадъци от електрическо и електронно оборудване (ОЕЕО) и прилагането в националното право използваните електроуреди трябва да бъдат събирани разделно и рециклирани по щадящ околната среда начин.

Алтернатива за рециклиране на задължението за връщане:

Собственикът на електроуредата е задължен да съдейства за правилното му използване, в случай на смяна на собствеността, като алтернатива на връщането. Старият електроуред може да бъде предоставен на пункт за връщане, който изхвърля уреда съобразно националния закон за рециклиране на отпадъци и закона за управлението на отпадъците.

Това не засяга принадлежностите и приспособленията без електрически компоненти на старите електроуреди.

Други указания за отстраняване

Предайте стария електроуред така, че да не бъде нарушена възможността за неговата повторна употреба или преработване.

Старите електроуреди могат да съдържат вредни вещества. При неправилна употреба или повреждане на уреда може впоследствие да възникнат щети за здравето или замърсяване на водите и почвите.

Технически данни

Модел	НВ-Н1701
Напрежение	220 - 240 V~
Честота	50 - 60 Hz
Мощност	600 W
Клас на защита	II 
Шум	79 dB(A)
Кратко работно време - Пюрираща приставка:	1 мин вкл./3 мин изкл.



Гаранция

Kaufland Ви дава гаранция от 3 години от датата на покупката.

Гаранцията не се отнася за щети, причинени от неспазване на инструкцията за употреба, злоупотреба, неправилно боравене, собственооръчни ремонти или недостатъчно обслужване и поддръжка.





D

Haben Sie Fragen zur Bedienung des Gerätes?

Schnelle und kompetente Hilfe erhalten Sie über unsere kostenlose Service-Hotline:

☎ 08 00 / 1 52 83 52 (Kostenfrei aus dem deutschen Fest- und Mobilfunknetz)

www.kaufland.de

CZ

Máte dotazy týkající se obsluhy zařízení?

Rychlou a kompetentní pomoc získáte na naší bezplatné zákaznické lince:

☎ 800 165 894 (bezplatně z české pevné a mobilní sítě)

www.kaufland.cz

HR

Imate li pitanja vezano uz uređaj?

Za brzu i stručnu pomoć nazovite našu službu za potrošače na besplatan broj:

☎ 0800 223 223 (besplatno iz hrvatske fiksne ili mobilne mreže)

www.kaufland.hr

PL

Czy masz pytania dot. działania tego urządzenia?

Szybko i fachowo pomoc otrzymasz dzwoniąc na naszą bezpłatną infolinię:

☎ 800 300 062

www.kaufland.pl

RO MD

Aveți întrebări cu privire la utilizarea aparatului?

Vă stăm la dispoziție prin asistența rapidă și competentă disponibilă gratuit prin hotline-ul nostru: RO: ☎ 0800 080 888 (număr apelabil doar din rețelele Orange, Vodafone, Telekom, Urc România și RCS&RDS)

MD: ☎ 0800 1 0800 (număr apelabil gratuit din orice rețea de telefonie din Moldova)

www.kaufland.ro

SK

Máte otázky týkajúce sa zariadenia?

Rýchlu a odbornú pomoc získate na našej bezplatnej zákaznickej linke:

☎ 0800/15 28 35 (bezplatne z pevnej aj mobilnej siete)

www.kaufland.sk

BG

Имате ли въпроси относно използването на уреда?

Бърза и компетентна помощ можете да получите по нашата безплатна сервизна гореща линия:

☎ 0800 12 220 (безплатно от цялата страна)

www.kaufland.bg

- D** Die aktuelle Bedienungsanleitung finden Sie auch unter: **www.kaufland.de**
- CZ** Aktuální návod k použití je možné nalézt také na adrese: **www.kaufland.cz**
- HR** Upute za uporabu možete potražiti i na adresi: **www.kaufland.hr**
- PL** Aktualną instrukcję obsługi można znaleźć również na stronie: **www.kaufland.pl**
- RO** **MD** Din acest moment puteți găsi instrucțiunile de utilizare și pe: **www.kaufland.ro**
- SK** Aktuálny návod na obsluhu je možné nájsť aj na adrese: **www.kaufland.sk**
- BG** Актуалното ръководство за употреба можете да намерите също на: **www.kaufland.bg**

Hersteller / Výrobce / Proizvođač / Producuent /
Producător / Výrobca / Производител:

Kaufland Stiftung & Co. KG, Rötelstr. 35,
74172 Neckarsulm, Deutschland, Německo,
Njemačka, Niemcy, Germania, Nemecko,
Германия

Importator / Distributor MD: Kaufland SRL,
str. Sfatul Țării, nr. 29, Chișinău, MD-2012,
Republica Moldova

Дистрибутор: Кауфланд България ЕООД
енд Ко КД, ул. Скопие 1А, 1233 София

Ursprungsland: China / Země původu: Čína /
Zemlja podrijetla: Kina / Wyprodukowano
w Chinach / Țara de origine: China / Krajina
původu: Čína / Страна на произход: Китай



HB-H1701

788 / 1292357 / 3531150