

HANDRÜHRER

HAND MIXER



300 W

- D** Bedienungsanleitung
- CZ** Návod k obsluze
- HR** Upute za uporabu
- PL** Instrukcja obsługi
- RO** **MD** Instrucțiuni de folosire
- SK** Návod na obsluhu
- BG** Инструкция за употреба

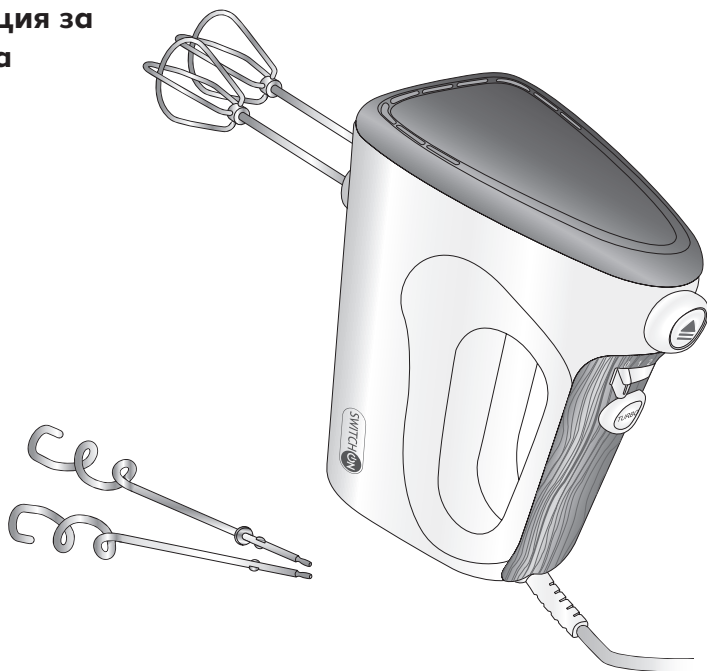

**HANDRÜHRER | RUČNÍ ŠLEHAČ | RUČNI MIKSER |
MIKSER RĘCZNY | MIXER DE MÂNĂ | RUČNÝ ŠLAHAČ | МИКСЕР**



- D** Klappen Sie vor dem Lesen die Seite mit den Abbildungen aus und machen Sie sich anschließend mit allen Funktionen des Gerätes vertraut.
- CZ** Před čtením si otevřete stranu s obrázky a potom se seznámte se všemi funkcemi přístroje.
- HR** Prije nego što pročitate tekst, otvorite stranicu sa slikama i upoznajte se na osnovu toga sa svim funkcijama uređaja.
- PL** Przed przeczytaniem proszę rozłożyć stronę z ilustracjami, a następnie proszę zapoznać się z wszystkimi funkcjami urządzenia.
- RO MD** Înainte de a citi instrucțiunile, priviți imaginile și familiarizați-vă cu toate funcțiile aparatului.
- SK** Pred čítaním si odklopte stranu s obrázkami a potom sa oboznámte so všetkými funkciami prístroja.
- BG** Преди да прочетете отворете страницата с фигурите и след това се запознайте с всички функции на уреда.

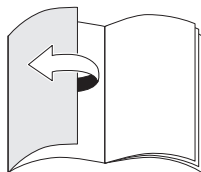
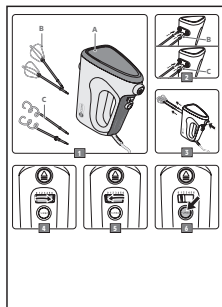

D	Bedienungs- und Sicherheitshinweise	4
CZ	Pokyny pro obsluhu a bezpečnostní pokyny	11
HR	Upute za uporabu i sigurnosne upute	18
PL	Wskazówki dotyczące obsługi i bezpieczeństwa	25
RO, MD	Instrucțiuni de utilizare și de siguranță	32
SK	Pokyny pre obsluhu a bezpečnostné pokyny	39
BG	Инструкции за употреба и безопасност	46

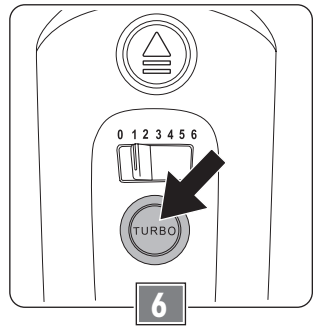
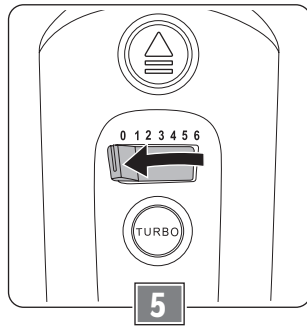
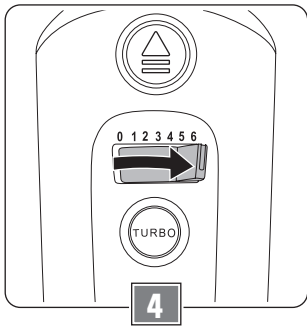
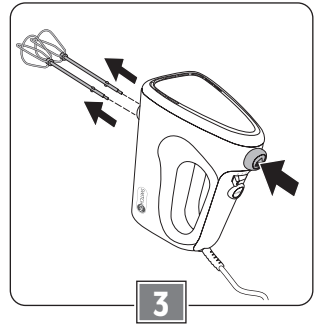
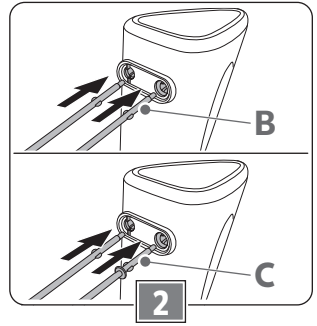
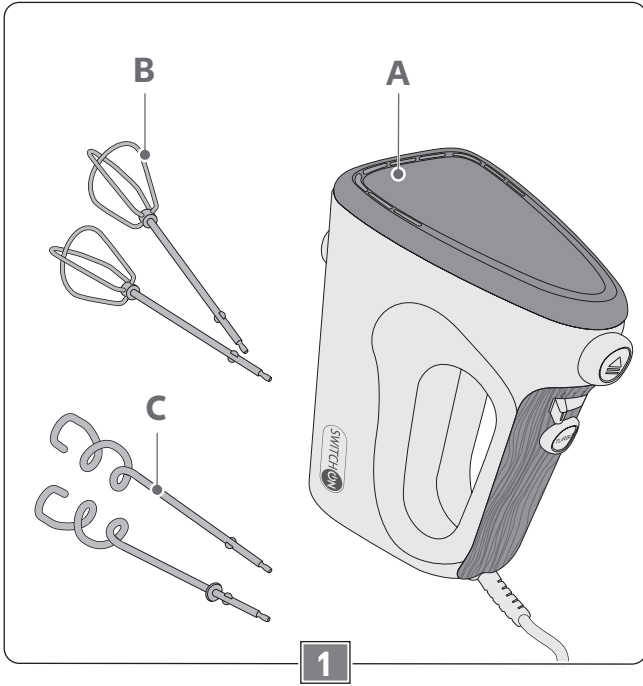

Sehr geehrte Kundin, sehr geehrter Kunde!

Wir beglückwünschen Sie zum Kauf Ihres neuen Gerätes. Sie haben sich für ein Produkt mit hervorragendem Preis-/Leistungsverhältnis entschieden, das Ihnen viel Freude bereiten wird.

Machen Sie sich vor der Benutzung des Gerätes mit allen Bedienungs- und Sicherheitshinweisen vertraut.

Benutzen Sie das Gerät nur wie beschrieben und für die angegebenen Einsatzbereiche. Händigen Sie alle Unterlagen bei Weitergabe des Gerätes an Dritte mit aus.

Lieferumfang (Bild)

- Handrührer (A)
- 1 Paar Rührbesen (B)
- 1 Paar Knethaken (C)
- Bedienungsanleitung

Kontrollieren Sie, ob alle Teile vorhanden sind und überprüfen Sie das Gerät auf Transportschäden.

Nehmen Sie ein beschädigtes Gerät nicht in Betrieb!

Im Schadensfall wenden Sie sich bitte an eine Kaufland-Filiale.

Sicherheit

Lesen Sie die Bedienungsanleitung sorgfältig durch, bevor Sie das Gerät zum ersten Mal verwenden.

Für einen sicheren Gebrauch, befolgen Sie alle nachfolgenden Sicherheitshinweise.

Symbole und ihre Bedeutung



Bedienungsanleitung lesen!



Gefahr durch elektrische Spannung!



Allgemeines Gefahrensymbol!



Dieses Symbol kennzeichnet Materialien und Gegenstände, die dazu bestimmt sind, mit Lebensmitteln in Berührung zu kommen.

Bestimmungsgemäße Verwendung

- Das Gerät ist ausschließlich für die Verarbeitung von Lebensmitteln in haushaltsüblichen Mengen bestimmt.
- Verwenden Sie das Gerät nicht im Freien.
- Das Gerät ist nur für den Einsatz in privaten Haushalten bestimmt. Es ist nicht für den gewerblichen Gebrauch vorgesehen.
- Benutzen Sie das Gerät nur für den beschriebenen Anwendungsbereich und mit dem originalen Zubehör. Jede andere Verwendung oder Veränderung des Gerätes gilt als nicht bestimmungsgemäß. Für aus bestimmungswidriger Verwendung oder falscher Bedienung entstandene Schäden wird keine Haftung übernommen.

Sicherheit von Kindern und Personen



Warnung!

Erstickungsgefahr für Kinder beim Spielen mit Verpackungsmaterial!

- Verpackungsmaterial unbedingt von Kindern fernhalten.

-
- Das Gerät darf nicht von Kindern benutzt werden.
 - Das Gerät und seine Anschlussleitung sind von Kindern fernzuhalten.
 - Kinder dürfen nicht mit dem Gerät spielen.
 - Kinder sollten beaufsichtigt werden, um sicherzustellen, dass sie nicht mit dem Gerät spielen.
 - Reinigung und Benutzerwartung dürfen nicht von Kindern durchgeführt werden.
 - Geräte können von Personen mit reduzierten physischen, sensorischen oder mentalen Fähigkeiten oder Mangel an Erfahrung und/oder Wissen benutzt werden, wenn sie beaufsichtigt werden oder bezüglich des sicheren Gebrauchs des Gerätes unterwiesen wurden und die daraus resultierenden Gefahren verstanden haben.

Allgemeine Sicherheit

- Das Gerät darf nicht verwendet werden, wenn Netzkabel oder Gehäuse beschädigt sind.
- Ist das Netzkabel beschädigt, darf es nur durch eine autorisierte Reparaturdienststelle ersetzt werden, um Gefährdungen zu vermeiden.
- Das Gerät darf nur mit den mitgelieferten Zubehörteilen betrieben werden.

- Das Gerät ist bei nicht vorhandener Aufsicht und vor dem Zusammenbau, dem Auseinandernehmen oder Reinigen stets vom Netz zu trennen.
- Vor dem Auswechseln von Zubehör und Zusatzteilen, die im Betrieb bewegt werden, muss das Gerät ausgeschaltet und vom Netz getrennt werden.
- Jeglicher Missbrauch kann zu schweren Verletzungen führen.
- Schließen Sie das Gerät nur an eine Stromversorgung an, deren Spannung und Frequenz mit den Angaben auf dem Typenschild übereinstimmen! Das Typenschild befindet sich an der Unterseite des Gerätes.
- Schließen Sie das Gerät nur an eine unbeschädigte, vorschriftsmäßig installierte Schutzkontaktsteckdose an.
- Das Gerät und sein Zubehör darf nicht auf einer heißen Fläche oder in der Nähe einer Wärmequelle aufgestellt werden.
- Achten Sie darauf, dass die Belüftungsöffnungen an der Rückseite des Gerätes nicht blockiert oder von Gegenständen abgedeckt werden.
- Lassen Sie das Gerät nie unbeaufsichtigt, solange es betriebsbereit ist.
- Stecken Sie den Netzstecker erst dann ein, wenn die Rührbesen oder Knethaken in das Gerät eingesetzt sind.
- Berühren Sie während des Betriebes nie die Rührbesen oder Knethaken.
- Halten Sie keine Löffel oder andere Gegenstände in die sich drehenden Teile.
- Verwenden Sie zum Rühren und Kneten keine Gefäße aus Glas oder aus anderen zerbrechlichen Materialien. Diese Gefäße können zerbrechen und Verletzungen verursachen. Verwenden Sie nur geeignete Gefäße, z. B. handelsübliche Rührschüsseln aus Kunststoff.
- Betreiben Sie das Gerät nicht längere Zeit ununterbrochen. Lassen Sie es zwischendurch abkühlen. Beachten Sie dazu den Abschnitt „Kurzbetriebszeit (KB-Zeit)“.
- Ziehen Sie nach jedem Gebrauch den Netzstecker.
- Schalten Sie das Gerät vor jeder Reinigung aus und trennen Sie es vom Stromnetz.
- Tauchen Sie das Gerät nicht in Wasser oder in andere Flüssigkeiten und reinigen Sie es nicht unter fließendem Wasser.
- Das Gerät darf nicht im Geschirrspüler gereinigt werden.
- Beachten Sie den Abschnitt „Reinigen und Pflegen“.

Vor der ersten Inbetriebnahme

- Entfernen Sie vor dem ersten Gebrauch alle Verpackungsmaterialien vom Gerät.
- Reinigen Sie das Gerät und das Zubehör vor der ersten Nutzung sorgfältig. Beachten Sie hierzu den Abschnitt „Reinigen und Pflegen“.

Kurzbetriebszeit (KB-Zeit)

Die KB-Zeit gibt an, wie lange ein Gerät ununterbrochen eingeschaltet bleiben darf, damit der Motor nicht überhitzt und nicht beschädigt wird. Nach der angegebenen KB-Zeit muss das Gerät eine gewisse Zeit ausgeschaltet bleiben, damit der Motor abkühlen kann. Für das Gerät gilt folgende KB-Zeit:

Rührwerkzeug	Drehzahlstufe	max. KB-Zeit	Ausschaltzeit
Rührbesen	1 - 6	10 Min.	20 Min.
Knethaken	1 - 6	10 Min.	20 Min.

Rührwerkzeuge (Bild 1)

Die Gerät wird mit je zwei Rührwerkzeugen geliefert.

Rührbesen (B)

Die Rührbesen sind für das Herstellen von Teigmischungen und Kartoffelpüree vorgesehen.

Knethaken (C)

Die Knethaken sind für das Herstellen von Knetteig vorgesehen, z. B. Hefeteig.

An einem der Knethaken befindet sich eine Metallscheibe am Schaft. Stecken sie den Knethaken mit Metallscheibe immer in die größere Öffnung am Rührgerät.

Rührwerkzeug einsetzen und entfernen



Warnung!

Verletzungsgefahr bei versehentlichem Einschalten und Anlaufen des Gerätes!

- Stellen Sie sicher, dass der Netzstecker ausgesteckt ist und der Drehzahlregler auf Stellung „0“ steht, bevor Sie Rührwerkzeug in das Gerät einsetzen oder entfernen.

Achtung!

Setzen Sie nur Zubehörteile mit gleicher Funktion in das Gerät ein – immer zwei Rührbesen oder zwei Knethaken. Setzen Sie nie zwei verschiedene Teile ein, sonst wird das Gerät beschädigt.

Rührwerkzeug einsetzen (Bild 2)

- Stecken Sie die Rührbesen (B) in die Öffnungen am Rührgerät.
- Drücken Sie jeden Rührbesen in die Öffnung, bis er hörbar einrastet – drehen Sie ihn dabei ein wenig hin und her.
- Wenn Sie die Knethaken (C) verwenden, stecken Sie den Knethaken mit der Metallscheibe am Schaft immer in die größere Öffnung am Rührgerät.
- Stecken Sie den Knethaken ohne Metallscheibe am Schaft in die kleinere Öffnung.
- Drücken Sie jeden Knethaken in die Öffnung, bis er hörbar einrastet – drehen Sie ihn dabei ein wenig hin und her.

Rührwerkzeug entfernen (Bild **3**)

- Schalten Sie das Gerät aus, indem Sie den Drehzahlregler ganz nach links auf die Stellung „0“ schieben.
- Ziehen Sie den Netzstecker aus der Steckdose.
- Nehmen Sie das Gerät in die eine und die Rührbesen bzw. Knethaken in die andere Hand.
- Drücken Sie auf den Auswurfknopf oben am Gerät und ziehen Sie die Rührbesen bzw. Knethaken heraus.

Hinweis:

Die Rührbesen/Knethaken lassen sich nur entfernen, wenn der Drehzahlregler auf Stellung „0“ steht.

Handrührer verwenden (Bild **4** + **5**)

Achtung!

Betreiben Sie das Gerät nicht längere Zeit ununterbrochen. Lassen Sie es zwischendurch abkühlen. Beachten Sie dazu den Abschnitt „Kurzbetriebszeit (KB-Zeit)“.

Achtung!

- Um ein Herausspritzen des Rührgutes zu vermeiden, tauchen Sie die Rührbesen/Knethaken zuerst in das Rührgut ein, bevor Sie das Gerät einschalten.
- Schalten Sie das Gerät immer zuerst aus und warten Sie, bis es zum Stillstand kommt, bevor Sie die Rührbesen/Knethaken aus dem Rührgut herausnehmen.

Drehzahlstufen und Anwendungsbeispiele:

0	Gerät ist ausgeschaltet
1	Mischen von Mehl, weicher Butter, etc.
2	Mixen von flüssigen Zutaten
3	Rühren/Kneten von Kuchen-/Hefeteig
4	Rühren/Kneten von Kuchen-/Keksteig
5	Schaumig schlagen von Butter, Zucker, etc.
6	Schlagen von Eischnee, Sahne

- Vergewissern Sie sich, dass der Netzstecker ausgesteckt ist und der Drehzahlregler auf Stellung „0“ steht.
- Setzen Sie das gewünschte Rührwerkzeug in das Gerät ein.
- Geben Sie das Rührgut in ein geeignetes Rührgefäß, z. B. eine handelsübliche Rührschüssel aus Kunststoff.
- Stecken Sie den Netzstecker in eine unbeschädigte, vorschriftsmäßig installierte Schutzkontaktsteckdose.
- Tauchen Sie die Rührbesen/Knethaken zuerst in das Rührgut ein.
- Schalten Sie dann das Gerät ein, indem Sie den Drehzahlregler langsam nach rechts schieben.
- Beginnen Sie zuerst mit einer niedrigen Drehzahlstufe und erhöhen Sie dann auf die gewünschte Drehzahlstufe.
- Um die Drehzahl zu verringern, schieben Sie den Drehzahlregler nach links.
- Verringern Sie die Drehzahl auf Stufe 1-2, wenn Sie während des Rührvorgangs Zutaten nachfüllen möchten.
- Wenn Sie mit der Zubereitung fertig sind, schieben Sie den Drehzahlregler auf Stellung „0“.

- Warten Sie, bis das Gerät zum Stillstand kommt, bevor Sie die Rührbesen/Knethaken aus dem Rührgut herausnehmen.
- Ziehen Sie den Netzstecker aus der Steckdose.
- Entfernen Sie die Rührbesen/Knethaken.

Turbo-Taste (Bild 6)

Mit der Turbofunktion können Sie sofort auf die höchstmögliche Drehzahl des Gerätes umschalten – unabhängig von der eingestellten Drehzahlstufe.

- Wenn Sie zwischendurch für kurze Zeit die höchstmögliche Drehzahl benötigen, drücken Sie auf die Turbo-Taste und halten diese gedrückt.
- Um mit der vorherigen Drehzahl weiterzuarbeiten, lassen Sie die Turbo-Taste wieder los.

Reinigen und Pflegen



Warnung!

Stromschlaggefahr durch Nässe!
Das Gerät und das Netzkabel mit Stecker

- nicht in Wasser tauchen;
- nicht unter fließendes Wasser halten;
- nicht im Geschirrspüler reinigen.



Warnung!

Stromschlaggefahr!

- Ziehen Sie immer den Netzstecker aus der Steckdose, bevor Sie das Gerät reinigen.

Achtung!

- Verwenden Sie weder Scheuerschwämme noch scheuernde Reinigungsmittel, damit die Oberflächen des Gerätes nicht beschädigt werden.

Gerät reinigen

- Ziehen Sie den Netzstecker aus der Steckdose.
- Lassen Sie das Gerät gegebenenfalls vollständig abkühlen.
- Reinigen Sie die Oberfläche des Gerätes mit einem leicht angefeuchteten Tuch und einem milden Reinigungsmittel.
- Trocknen Sie das Gerät nach der Reinigung sorgfältig ab.

Zubehörteile reinigen

- Reinigen Sie die Rührbesen und Knethaken nach jedem Gebrauch mit warmem Wasser und Spülmittel.
- Spülen Sie die Teile anschließend unter fließendem Wasser ab und trocknen Sie danach alle Teile sorgfältig.
- Alternativ können die Rührbesen und Knethaken auch im Geschirrspüler gereinigt werden.

Aufbewahrung

- Lagern Sie das gereinigte Gerät und die Zubehörteile an einem sauberen, trockenen und staubfreien Ort.

Entsorgung

Verpackung entsorgen

Die Produktverpackung besteht aus recyclingfähigen Materialien. Entsorgen Sie die Verpackungsmaterialien entsprechend ihrer Kennzeichnung bei den öffentlichen Sammelstellen bzw. gemäß den landesspezifischen Vorgaben.

Altgerät entsorgen

 Wenn Sie das Elektrogerät nicht mehr verwenden wollen, geben Sie es bei einer öffentlichen Sammelstelle für Elektroaltgeräte kostenlos ab. Elektroaltgeräte dürfen in keinem Fall in die Restabfalltonnen gegeben werden (siehe Symbol).

Entsorgen Sie Elektrogeräte nicht über den Hausmüll.

Gemäß europäischer Richtlinie 2012/19/EU über Elektro- und Elektronik-Altgeräte und Umsetzung in nationales Recht müssen verbrauchte Elektrogeräte getrennt gesammelt und einer umweltgerechten Wiederverwertung zugeführt werden.

Recycling-Alternative zur Rücksendeaufforderung:

Der Eigentümer des Elektrogerätes ist, alternativ anstelle Rücksendung, zur Mitwirkung bei der sachgerechten Verwertung im Falle der Eigentumsaufgabe verpflichtet. Das Altgerät kann hierfür auch einer Rücknahmestelle überlassen werden, die eine Beseitigung im Sinne des nationalen Kreislaufwirtschafts- und Abfallgesetzes durchführt.

Nicht betroffen sind den Altgeräten beigegefügte Zubehörteile und Hilfsmittel ohne Elektrobestandteile.

Weitere Entsorgungshinweise

Geben Sie das Elektroaltgerät so zurück, dass seine spätere Wiederverwendung oder Verwertung nicht beeinträchtigt wird.

Elektroaltgeräte können Schadstoffe enthalten. Bei falschem Umgang oder Beschädigung des Gerätes können diese bei der späteren Verwertung des Gerätes zu Gesundheitsschäden oder Gewässer- und Bodenverunreinigungen führen.

Technische Daten

Modell	HM-H1701
Spannung	220 - 240 V~
Frequenz	50 Hz
Schutzklasse	II 
Leistung	300 W
Geräusch	87 dB(A)
Abmessungen (L x B x H)	ca. 190 x 83 x 154 mm
Kurzbetriebszeit	10 Min. Ein / 20 Min. Aus



Garantie

Kaufland gewährt Ihnen ab dem Kaufdatum eine Garantie von 3 Jahren.

Von der Garantie ausgenommen sind Schäden, die auf Nichtbeachtung der Bedienungsanleitung, missbräuchliche Verwendung, unsachgemäße Behandlung, eigenmächtige Reparaturen oder unzureichende Wartung und Pflege zurückzuführen sind.

Vážená zákaznice, vážený zákazníku!

Gratulujeme vám ke koupi nového přístroje. Rozhodli jste se pro produkt s vynikajícím poměrem ceny a výkonu, který vám bude přinášet mnoho radosti.

Před použitím přístroje se seznamte se všemi pokyny pro obsluhu a bezpečnostními pokyny. Používejte přístroj jen popsáním způsobem a pro uvedené oblasti použití. Při předání přístroje další osobě jí také předejte všechny podklady.

Rozsah dodávky (obrázek 1)

- Ruční šlehač (A)
- 1 pár šlehačích metel (B)
- 1 pár hnětacích háků (D)
- Návod k obsluze

Zkontrolujte, zda jsou přítomny všechny díly a přístroj nebyl během přepravy poškozen.

Poškozený přístroj neuvádějte do provozu!

V případě poškození se prosím obraťte na některou pobočku společnosti Kaufland.

Bezpečnost

Před prvním použitím přístroje si pečlivě přečtěte návod k obsluze.

Aby přístroj mohl být bezpečně používán, je nutné dodržovat všechny následující bezpečnostní pokyny.

Symbyly a jejich význam



Přečtěte si návod k obsluze!



Nebezpečí v důsledku elektrického napětí!



Všeobecný symbol nebezpečí!



Tento symbol označuje materiály a předměty, které smějí přijít do kontaktu s potravinami.

Použití v souladu s určením

- Přístroj je určen výlučně ke zpracovávání potravin pro běžná domácí množství.
- Nepoužívejte přístroj venku.
- Přístroj je určen jen k použití v soukromých domácnostech. Není zamýšlen ke komerčnímu použití.
- Používejte přístroj jen pro popsanou oblast použití a s originálním příslušenstvím. Každé jiné použití nebo změna přístroje je považována za použití v rozporu s určením. Za škody vzniklé následkem použití v rozporu s určením nebo špatné obsluhy nepřebírá prodávající odpovědnost.

Bezpečnost dětí a osob



Varování!

Pro děti nebezpečí zadušení při hře s balicím materiálem!

- Obalový materiál vždy uchovávejte mimo dosah dětí.

- Přístroj nesmí používat děti.
- Přístroj a síťový kabel musí být mimo dosah dětí.
- S přístrojem si nesmějí hrát děti.
- Děti by měly být pod dohledem, aby bylo zajištěno, že si s přístrojem nebudou hrát.
- Čištění a uživatelskou údržbu nesmějí provádět děti.
- Tento přístroj mohou používat osoby se sníženými fyzickými, smyslovými či mentálními schopnostmi nebo nedostatečnými zkušenostmi a vědomostmi, pokud tak budou činit pod dohledem nebo byly zaškoleny ohledně bezpečného používání přístroje a pochopily případné hrozící nebezpečí.

Všeobecná bezpečnost

- Příklad se nesmí používat, pokud je poškozen síťový kabel nebo kryt.
- Jestliže je síťový kabel poškozen, smí jej vyměnit jen autorizovaný servis, aby nedošlo k ohrožení.
- Příklad lze používat pouze s dodaným příslušenstvím.
- Příklad je vždy nutno trvale odpojit ze zásuvky při nepřítomnosti dohledu, před montáží, demontáží nebo před čištěním.
- Před výměnou příslušenství a přidavných dílů, které se v provozu pohybují, musí být příklad vypnutý a odpojený od sítě.
- Jakékoliv použití v rozporu s určením může vést k těžkým poraněním.
- Připojte příklad jen k elektrickému napájení, jehož napětí a frekvence se shoduje s údaji na typovém štítku! Typový štítek se nachází na spodní straně příkladu.
- Připojte příklad jen do nepoškozené, podle předpisů instalované zásuvky s ochranným kontaktem.
- Příklad a jeho příslušenství se nikdy nesmí stavět na horkou plochu nebo do blízkosti tepelného zdroje.
- Dbejte na to, aby nebyly větrací otvory na zadní straně příkladu zahrazené nebo zakryté jinými předměty.
- Pokud je příklad připraven k provozu, nikdy jej nenechávejte bez dozoru.
- Síťovou zástrčku zasuněte teprve tehdy, když jsou do příkladu vloženy šlehačí metly nebo hnětací háky.
- Během provozu se nikdy nedotýkejte šlehačích metel nebo hnětačích háků.
- Do otáčejících se dílů nevkládejte lžičku nebo jiné předměty.
- Pro mixování a hnětení nepoužívejte nádoby ze skla či jiného křehkého materiálu. Tyto nádoby by mohly prasknout a způsobit poranění. Používejte pouze vhodné nádoby, např. běžné plastové hnětací nádoby.
- Nenechávejte příklad běžet dlouhou dobu bez přerušení. Nechejte ho mezitím vychladnout. Dodržujte pokyny v části „Krátkodobý provoz“.
- Po každém použití vytáhněte zástrčku ze zásuvky.
- Před každým čištěním příkladu vypněte a odpojte od elektrické sítě.
- Příklad neponořujte do vody nebo jiných tekutin a nečistěte jej pod tekoucí vodou.
- Příklad se nesmí mýt v myčce na nádobí.
- Dodržujte doporučení uvedená v části „Čištění a ošetřování“.

Před prvním uvedením do provozu

- Před prvním použitím odstraňte z přístroje všechny obalové materiály.
- Před první použitím přístroj a jeho příslušenství pečlivě vyčistěte. Při tom dodržujte pokyny v kapitole „Čištění a ošetřování“.

Krátkodobý provoz

Krátkodobý provoz uvádí, jak dlouho může přístroj zůstat trvale zapnutý, aby se motor nepřehřál a nepoškodil. Po uvedené době krátkodobého provozu musí přístroj zůstat určitou dobu vypnutý, aby motor mohl vychladnout. Pro přístroj platí tato doba krátkodobého provozu:

Míchací nástroj	Stupeň otáček	max. krátká provozní doba	Doba vypnutí
Šlehací metly	1 - 6	10 min.	20 min.
Hnětací háky	1 - 6	10 min.	20 min.

Míchací nástroje (obrázek 1)

Přístroj je dodáván se dvěma míchacími nástroji.

Šlehací metly (B)

Míchací háky jsou určeny pro přípravu těstových směsí a bramborové kaše.

Hnětací háky (C)

Hnětací háky jsou určeny k přípravě hněteného těsta, např. kynutého.

Na jednom hnětacím háku se nachází kovový terčík na dřívku. Hnětací hák s kovovým terčíkem na dřívku zasuněte vždy do většího otvoru na přístroji.

Nasazení a vyjmutí míchacího nástroje



Varování!

Nebezpečí úrazu při neúmyslném zapnutí a rozběhu přístroje!

- Než do přístroje nasadíte míchací nástroj nebo ho odstraníte, ujistěte se, že je síťová zástrčka vypojena ze zásuvky a regulátor rychlosti se nachází v poloze „0“.

Pozor!

Do přístroje dávejte pouze části příslušenství se stejnou funkcí, tzn. vždy dvě šlehací metly nebo dva hnětací háky. Nikdy nepoužívejte dva různé díly, mohli byste tím přístroj poškodit.

Nasazení míchacího nástroje (obrázek 2)

- Zasuňte šlehací metly (B) do otvorů na přístroji.
- Každou šlehací metlu zatlačte do otvoru, dokud se neozve slyšitelné zaklapnutí – trochu s ní přitom pootáčejte sem a tam.
- Jestliže používáte hnětací háky (C), zasuňte hnětací hák s kovovým terčíkem na dřívku vždy do většího otvoru na přístroji.
- Hnětací hák bez kovového terčíku na dřívku zasuněte do menšího otvoru.
- Každý hnětací hák zatlačte do otvoru, dokud se neozve slyšitelné zaklapnutí – trochu s ním přitom pootáčejte sem a tam.

Odstranění míchacího nástroje (obrázek 3)

- Vypněte přístroj otočením regulátoru otáček zcela doleva do polohy „0“.
- Vytáhněte síťovou zástrčku ze zásuvky.
- Přístroj uchopte do jedné ruky a šlehací metly resp. hnětací háky do druhé ruky.

- Stiskněte uvolňovací tlačítko na horní straně přístroje a šlehačí metly resp. hnětací háky vytáhněte.

Upozornění:

Šlehačí metly resp. hnětací háky lze vytáhnout pouze tehdy, když je regulátor otáček nastavený na „0“.

Použití ručního šlehače

(obrázek **4** + **5**)

Pozor!

Nenechávejte přístroj běžet dlouhou dobu bez přerušení. Nechejte ho mezitím vychladnout. Dodržujte pokyny v části „Krátkodobý provoz“.

Pozor!

- Abyste zabránili vystříknutí mixovaných potravin, před zapnutím přístroje nejprve ponořte šlehačí metly / hnětací háky do mixovaného materiálu.
- Než vytáhnete šlehačí metly / hnětací háky z mixovaného materiálu, nejprve přístroj vypněte.

Stupně otáček a příklady použití:

0	Přístroj je vypnutý
1	Míchání mouky, měkkého másla, atd.
2	Míchání tekutých surovin
3	Míchání/hnětení těsta na koláče/kynuté těsto
4	Míchání/hnětení těsta na koláče/těsta na sušenky
5	Šlehání másla, cukru atd. do pěny
6	Šlehání sněhu z bílků, smetany

- Ujistěte se, že je síťová zástrčka vytažená a regulátor otáček je v poloze „0“.
- Nasadte do přístroje požadovaný míchací nástroj.
- Přísady vložte do vhodné mísy, např. obyčejné plastové hnětací nádoby.
- Zapojte elektrickou zástrčku do nepoškozené, podle předpisů instalované zásuvky s ochranným kontaktem.
- Nejprve ponořte šlehačí metly / hnětací háky do mixovaného materiálu.
- Potom přístroj zapněte pomalým otáčením regulátoru otáček doprava.
- Začněte s nižšími otáčkami a potom je zvyšujte na požadovanou rychlost.
- Pro snížení otáček posuňte regulátor otáček doleva.
- Když chcete během míchání doplnit přísady, snižte otáčky na stupeň 1 – 2.
- Když jste s prací hotoví, posuňte regulátor otáček do polohy „0“.
- Než vytáhnete šlehačí metly / hnětací háky z mixovaného materiálu, počkejte, až se přístroj zastaví.
- Vytáhněte síťovou zástrčku ze zásuvky.
- Sundejte šlehačí metly / hnětací háky.

Turbo tlačítko (obrázek **6**)

Pomocí funkce turbo můžete přepnout ihned na nejvyšší možné otáčky přístroje – bez ohledu na aktuálně nastavený stupeň otáček.

- Potřebujete-li, aby mixér běžel chvilku na maximální otáčky, stiskněte tlačítko Turbo a držte ho stisknuté.
- Chcete-li opět pracovat s předchozími otáčkami, tlačítko Turbo uvolněte.

Čištění a ošetřování



Varování!

Nebezpečí úrazu elektrickým proudem následkem vlhkosti!

Přístroj a síťový kabel se zástrčkou

- neponořujte do vody;
- držet pod tekoucí vodou;
- umývat v myčce nádobí.



Varování!

Nebezpečí úrazu elektrickým proudem!

- Před čištěním přístroje vždy vytáhněte síťovou zástrčku ze zásuvky.

Pozor!

- Nepoužívejte abrazivní houby ani abrazivní čisticí prostředky, aby se nepoškodil povrch přístroje.

Čištění přístroje

- Vytáhněte síťovou zástrčku ze zásuvky.
- Nechte přístroj kompletně vychladnout.
- Očistěte povrch přístroje lehce navlhčeným hadříkem a jemným čisticím prostředkem.
- Po čištění přístroj důkladně osušte.

Čištění dílů příslušenství

- Šlehačí metly a hnětací háky umyjte po každém použití teplou vodou a čisticím prostředkem.
- Díly potom opláchněte pod tekoucí vodou a pečlivě je osušte.
- Šlehačí metly a hnětací háky můžete případně mýt i v myčce na nádobí.

Skladování

- Očištěný přístroj a díly příslušenství skladujte na čistém, bezprašném a suchém místě.

Likvidace

Likvidace obalu

Obal produktu sestává z recyklovatelných materiálů. Materiály obalu zlikvidujte podle jejich označení na veřejných sběrných místech, popř. podle předpisů dané země.

Likvidace vysloužilého přístroje



Pokud již nebudete chtít elektrický přístroj používat, bezplatně jej odevzdejte na veřejném sběrném místě pro vysloužilé elektrospotřebiče. Vysloužilé elektrospotřebiče se v žádném případě nesmí dostat do kontejnerů pro komunální odpad (viz symbol).

Elektrické přístroje nelikvidujte jako komunální odpad.

Podle evropské směrnice 2012/19/EU o odpadních elektrických a elektronických zařízeních a odpovídajících ustanovení národních právních předpisů se použitá elektrická zařízení musí shromažďovat odděleně od ostatního odpadu a předat k ekologicky šetrné recyklaci.

Recyklace jako alternativa k výzvě k vrácení: Majitel elektrického zařízení je alternativně místo vrácení výrobku povinen se spolupodílet na jeho odborné recyklaci v případě, že se zřekl jeho vlastnictví. Starý přístroj je rovněž možné předat sběrnému místu, které zajistí odstranění ve smyslu národních předpisů o recyklaci a odpadech.

To se netýká příslušenství a pomůcek připojených ke starým zařízením, které nemají elektrické součásti.

Další pokyny k likvidaci

Odevzdejte vysloužilý elektrický přístroj v takovém stavu, aby bylo možné jej později použít znovu nebo recyklovat.

Vysloužilé elektrické přístroje mohou obsahovat škodlivé látky. Při chybném zacházení s přístrojem nebo jeho poškození může při pozdější likvidaci přístroje dojít k poškození zdraví nebo znečištění vod a půdy.

Technické údaje

Model	HM-H1701
Napětí	220-240 V~
Frekvence	50 Hz
Třída ochrany	II 
Výkon	300 W
Hluk	87 dB(A)
Rozměry (D x Š x V)	cca 190 x 83 x 154 mm
Krátkodobý provoz	10 min. zap. / 20 min. vyp.



Záruka

Kaufland vám poskytuje záruku 3 let od data zakoupení.

Záruka se nevztahuje na poškození, které je způsobeno nedodržením návodu k obsluze, použitím v rozporu s určením, neodborným zacházením, svévolnými opravami nebo nedostačnou údržbou a ošetřováním.

Cijenjeni kupci,

Čestitamo vam na kupnji novog uređaja. Odlučili ste se za proizvod s izvrsnim omjerom cijene i kvalitete kojeg ćete koristiti s užitkom.

Prije uporabe ovog uređaja upoznajte se sa svim uputama o njegovoj uporabi i sigurnosti. Upotrebljavajte uređaj samo kako je opisano i u navedenim područjima primjene. Pri proslijeđivanju uređaja trećoj osobi predajte i svu dokumentaciju.

Opseg isporuke (slika 1)

- Ručni mikser (A)
- 1 par metlica za miješanje (B)
- 1 par metlica za gnječenje (C)
- Upute za uporabu

Provjerite da li su isporučeni svi dijelovi i ima li na uređaju oštećenja nastalih tijekom transporta.

Ne koristite oštećeni uređaj!

U slučaju štete obratite se poslovnici Kauflanda.

Sigurnost

Prije prve uporabe uređaja pažljivo pročitajte upute za uporabu.

Za sigurnu uporabu slijedite sve sigurnosne upute navedene u nastavku.

Simboli i njihovo značenje



Pročitajte upute za uporabu!



Opasnost zbog električnog napona!



Znak opće opasnosti!



Ovaj simbol označava materijale i predmete namijenjene za dodir s namirnicama.

Namjenska uporaba

- Uređaj je namijenjen isključivo miješanju namirnica u količinama uobičajenima u kućanstvu.
- Nikada ne upotrebljavajte uređaj na otvorenom.
- Uređaj je namijenjen isključivo uporabi u privatnim kućanstvima. Nije predviđen za komercijalnu uporabu.
- Upotrebljavajte uređaj samo u opisanom području primjene i s originalnom opremom. Svaka druga uporaba ili izmjena uređaja smatra se nepropisnom. Ne preuzimamo odgovornost za štete nastale uslijed nenamjenske uporabe ili nepravilnog rukovanja.

Sigurnost djece i osoba



Upozorenje!

Postoji opasnost od gušenja djece pri igranju ambalažnim materijalom!

- Držite ambalažni materijal izvan dohvata djece.

- Djeca ne smiju upotrebljavati uređaj.
- Djecu trebata držati izvan dohvata uređaja i priključnog kabela.
- Djeca se ne smiju igrati uređajem.
- Nadzirite djecu kako se ne bi igrala uređajem.
- Djeca ne smiju čistiti i korisnički održavati uređaj.
- Uređaje smiju upotrebljavati osobe sa smanjenim fizičkim, osjetilnim ili mentalnim sposobnostima ili nedostatkom iskustva i/ili znanja ako su pod nadzorom druge osobe ili ako su u svrhu sigurne uporabe uređaja dobile odgovarajuću poduku te ako su shvatile moguće opasnosti.

Opća sigurnost

- Ne smijete upotrebljavati uređaj ako su priključni kabel ili kućište oštećeni.
- Ako je priključni kabel oštećen, smije ga zamijeniti samo ovlaštenu servis da se izbjegnu opasnosti.
- Uređaj smijete upotrebljavati samo s isporučenim dijelovima pribora.
- Uređaj mora biti isključen iz struje kada nije pod nadzorom, prije sastavljanja, rastavljanja ili čišćenja.
- Prije zamjene pribora ili dodatnih dijelova koji se pokreću pri radu morate isključiti uređaj i odvojiti ga sa strujne mreže.
- Svaka zlouporaba može izazvati teške ozljede.
- Priključite uređaj samo na strujno napajanje koje ima napon i frekvenciju koji se podudaraju s podacima na tipskoj pločici! Tipska pločica nalazi se na donjoj strani uređaja.
- Priključite uređaj samo na neoštećenu, propisno ugrađenu utičnicu sa zaštitnim uzemljenjem.
- Ne smijete postaviti uređaj ni njegov pribor na vruću površinu ili u blizini izvora topline.
- Ventilacijski otvori na stražnjoj strani uređaja ne smiju biti blokirani ili prekriveni predmetima.
- Nikada ne ostavljajte uređaj bez nadzora dokle god je spreman za rad.
- Uključite utikač u struju tek kada su metlice za miješanje i metlice za gnječenje postavljene na uređaj.
- Tijekom rada uređaja nikada ne dirajte metlice za miješanje ili gnječenje.
- Ne stavljajte žlice ili druge predmete u rotirajuće dijelove.
- Za miješanje i gnječenje nemojte se koristiti staklenim posudama ili posudama izrađenim od drugih lomljivih materijala. Te se posude mogu slomiti i uzrokovati ozljede. Koristite se samo primjerenim posudama, npr. standardnim plastičnim posudama za miješanje.
- Ne upotrebljavajte uređaj neprekidno dulje vrijeme. Pustite ga da se u međuvremenu ohladi. Uzmite u obzir upute iz odlomka „Vrijeme kratke uporabe (vrijeme K.U.)“.
- Nakon svake uporabe izvucite priključni utikač.
- Prije svakog čišćenja isključite uređaj i odspojite ga sa strujne mreže.
- Ne uranjajte uređaj u vodu ili druge tekućine i ne čistite ga pod tekućom vodom.
- Uređaj nije namijenjen pranju u perilici posuđa.
- Pridržavajte se odlomka „Čišćenje i njega“.

Prije prvog puštanja u rad

- Prije prve uporabe uklonite sve materijale za pakiranje s uređaja.
- Pažljivo očistite uređaj i njegov pribor prije prve uporabe. Pridržavajte se odlomka „Čišćenje i njega“.

Vrijeme kratke uporabe (vrijeme K.U.)

Vrijeme kratke uporabe pokazuje koliko dugo uređaj smije neprekidno raditi, a da se motor ne pregrije i ne ošteti. Nakon navedenog vremena kratke uporabe uređaj neko vrijeme mora ostati isključen da bi se motor mogao ohladiti. Za uređaj vrijedi sljedeće vrijeme K.U.:

Nastavak za miješanje	Razina broja okretaja	maks. vrijeme K.U.	Vrijeme isključivanja
Metlica za miješanje	1 - 6	10 min.	20 min.
Metlica za gnječenje	1 - 6	10 min.	20 min.

Nastavci za miješanje (slika 1)

Uređaj se isporučuje po dva nastavka za miješanje.

Metlica za miješanje (B)

Metlice za miješanje predviđene su za proizvodnju mješavina tijesta i pirea od krumpira.

Metlica za gnječenje (C)

Metlice za gnječenje predviđene su za proizvodnju tijesta, npr. dizanog tijesta.

Na vrhu jedne od metlica za gnječenje nalazi se metalni disk. Umetnite metlicu za gnječenje s metalnim diskom uvijek u veći otvor na mikseru.

Umetanje i vađenje nastavaka za miješanje



Upozorenje!

Opasnost od ozljeda pri slučajnom uključivanju i pokretanju uređaja!

- Prije nego što umećete ili vadite nastavke za miješanje iz uređaja, uvjerite se da je priključni utikač isključen i da se regulator broja okretaja nalazi na položaju „0“.

Pozor!

U uređaj umetnite samo pribor s istom funkcijom – uvijek dvije metlice za miješanje ili gnječenje. Nikada nemojte umetati dva različita dijela jer će se uređaj oštetiti.

Umetanje nastavaka za miješanje (slika 2)

- Utaknite metlice za miješanje (B) u otvore na mikseru.
- Pritisnite svaku metlicu za miješanje u otvor dok se čujno ne uglave – pritom ih lagano pomičite na jednu pa na drugu stranu.
- Ako upotrebljavate metlice za gnječenje (C), umetnite metlicu za gnječenje s metalnim diskom na vrhu uvijek u veći otvor na mikseru.
- Umetnite metlicu za gnječenje bez metalnog diska na vrhu u manji otvor.
- Pritisnite svaku metlicu za gnječenje u otvor dok se čujno ne uglavi – pritom ih lagano pomičite na jednu pa na drugu stranu.

Vađenje nastavaka za miješanje (slika 3)

- Isključite uređaj guranjem regulatora broja okretaja skroz ulijevo u položaj „0“.
- Izvucite priključni utikač iz utičnice.
- Uređaj držite u jednoj ruci, a u drugoj metlice za miješanje, odn. gnječenje.

- Pritisnite gumb za vađenje gore na uređaju i izvucite metlice za miješanje, odn. gnječenje.

Napomena:

Metlice za miješanje/gnječenje mogu se ukloniti samo kada je regulator broja okretaja u položaju „0“.

Upotreba ručnog miksera (slika 4 + 5)

Pozor!

Ne upotrebljavajte uređaj neprekidno dulje vrijeme. Pustite ga da se u međuvremenu ohladi. Uzmite u obzir upute iz odlomka „Vrijeme kratke uporabe (vrijeme K.U.)“.

Pozor!

- Da biste izbjegli prskanje namirnica koje se miješaju, uronite metlice za miješanje/gnječenje u namirnice koje se miješaju prije nego što uključite uređaj.
- Uvijek isključite uređaj i pričekajte da prestane s radom prije nego što izvadite metlice za miješanje/gnječenje iz namirnica koje se miješaju.

Razine broja okretaja i primjeri primjene:

0	Uređaj je isključen
1	Miješanje brašna, mekog maslaca itd.
2	Miješanje tekućih sastojaka
3	Miješanje/gnječenje tijesta za kolače / dizanog tijesta
4	Miješanje/gnječenje tijesta za kolače / kekse
5	Pjenasto miješanje maslaca, šećera itd.
6	Tučenje snijega od bjelanjaka, vrhnja

- Osigurajte da je utikač isključen i da se regulator broja okretaja nalazi u položaju „0“.
- Umetnite željeni nastavak za miješanje u uređaj.
- Namirnice koje se miješaju stavite u odgovarajuću posudu za miješanje, npr. standardnu plastičnu posudu za miješanje.
- Uključite priključni utikač u neoštećenu, propisno ugrađenu utičnicu sa zaštitnim uzemljenjem.
- Uronite metlice za miješanje/gnječenje u namirnice koje se miješaju.
- Zatim uključite uređaj tako da lagano gurnete regulator broja okretaja udesno.
- Počnite najprije s manjom razinom broja okretaja, a zatim je povećajte na željenu razinu broja okretaja.
- Da biste smanjili broj okretaja, gurnite regulator broja okretaja ulijevo.
- Ako tijekom miješanja želite dodavati sastojke, smanjite broj okretaja na razinu 1 - 2.
- Kada ste gotovi s pripremom namirnica, gurnite regulator broja okretaja u položaj „0“.
- Pričekajte da uređaj prestane s radom prije nego što izvadite metlice za miješanje/gnječenje iz namirnica koje se miješaju.
- Izvucite priključni utikač iz utičnice.
- Uklonite metlice za miješanje/gnječenje.

Tipka za brzo miješanje (Turbo) (slika 6)

S pomoću funkcije brzog miješanja (Turbo) odmah možete uključiti najviši mogući stupanj broja okretaja uređaja, neovisno o postavljenoj razini broja okretaja.

- Ako vam je na kratko vrijeme potreban najviši mogući stupanj broja okretaja, pritisnite tipku za brzo miješanje (Turbo) i držite je pritisnutom.
- Da biste nastavili raditi na prijašnjem broju okretaja, otpustite gumb za brzo miješanje (Turbo).

Čišćenje i njega



Upozorenje!

Opasnost od strujnog udara zbog vlage!

Uređaj i priključni kabel s utikačem

- nemojte uranjati u vodu
- nemojte držati pod tekućom vodom
- nemojte čistiti u perilici posuđa.



Upozorenje!

Opasnost od strujnog udara!

- Uvijek izvucite priključni utikač iz utičnice prije nego što čistite uređaj.

Pozor!

- Ne upotrebljavajte abrazivne spužve ili abrazivna sredstva za čišćenje kako ne biste oštetili površine uređaja.

Čišćenje uređaja

- Izvucite priključni utikač iz utičnice.
- Po potrebi pustite da se uređaj potpuno ohladi.
- Čistite površine uređaja blago navlaženom krpom i blagim sredstvom za čišćenje.
- Nakon čišćenja pažljivo osušite uređaj.

Čišćenje dijelova pribora

- Nakon svake uporabe operite metlice za miješanje i metlice za gnječenje toplom vodom i sredstvom za pranje.
- Zatim sve dijelove isperite tekućom vodom i pažljivo osušite.
- Metlice za miješanje i metlice za gnječenje možete prati i u perilici posuđa.

Čuvanje

- Očišćeni uređaj i pribor skladištite na čistom i suhom mjestu na kojem nema prašine.

Zbrinjavanje

Zbrinjavanje pakiranja

Pakiranje proizvoda sastoji se od materijala koji se može reciklirati. Zbrinite ambalažne materijale u skladu s oznakom na javnim sabirnim mjestima ili u skladu s lokalnim propisima.

Zbrinjavanje starog uređaja



Ako više ne želite upotrebljavati električni uređaj, besplatno ga odložite na javnom sabirnom mjestu za stare električne uređaje. Električni se uređaji nikako ne smiju odlagati u kante za preostali, obični otpad (vidi simbol).

Nemojte zbrinjavati električne uređaje s kućnim otpadom.

Prema europskoj Direktivi 2012/19/EU o otpadnoj električnoj i elektroničkoj opremi i provedbi u nacionalnom pravu rabljeni električni uređaji moraju se prikupljati odvojeno i dostaviti ekološki prikladnom reciklažnom mjestu.

Recikliranje kao alternativa zahtjevu za vraćanjem:

Vlasnik električnog uređaja u slučaju predaje vlasništva, kao alternativa vraćanju, ima obvezu sudjelovanja u primjerenj preradi. Za to se stari uređaj može predati sakupljaču koji provodi odstranjivanje u smislu nacionalnog zakona o kružnom gospodarstvu i otpadu.

To se ne odnosi na pribor i pomagala bez elektroničkih komponenata priložene starim uređajima.

Druge napomene o zbrinjavanju

Odložite električni uređaj tako da to ne utječe na njegovu kasniju ponovnu uporabu ili reciklažu. Električni uređaji mogu sadržavati štetne tvari. Neodgovarajuća uporaba ili oštećenje uređaja u slučaju kasnije reciklaže uređaja mogu izazvati oštećenje zdravlja ili onečišćenje voda i tla.

Tehnički podaci

Model	HM-H1701
Napon	220 - 240 V~
Frekvencija	50 Hz
Razred zaštite	II 
Snaga	300 W
Buka	87 dB(A)
Dimenzije (D x Š x V)	cca 190 x 83 x 154 mm
Vrijeme kratke uporabe	10 min. uključeno / 20 min. isključeno



Jamstvo

Kaufland daje jamstvo od 3 godine od datuma kupnje.

Jamstvo ne pokriva štetu nastalu uslijed nepridržavanja uputa za uporabu, zlouporabe, nestručne uporabe, neovlaštenih popravaka ili nedostatnog održavanja i njege.

Szanowni Klienci!

Gratulujemy zakupu nowego urządzenia. Zdecydowali się Państwo na zakup produktu o doskonałym stosunku ceny do jakości, który sprawi Państwu wiele radości.

Przed rozpoczęciem użytkowania urządzenia należy zapoznać się ze wszystkimi wskazówkami dotyczącymi obsługi oraz bezpieczeństwa.

Urządzenie należy użytkować wyłącznie w opisany sposób oraz wyłącznie w podanym zakresie zastosowań. W przypadku przekazania urządzenia osobom trzecim należy przekazać także całą dokumentację.

Zawartość opakowania (rys. 1)

- Mikser ręczny (A)
- 1 para końcówek do mieszania (B)
- 1 para haków do ugniatania ciasta (C)
- Instrukcja obsługi

Należy sprawdzić, czy wszystkie części zostały dostarczone oraz skontrolować urządzenie pod kątem uszkodzeń transportowych.

Nie używać uszkodzonego urządzenia!

W przypadku stwierdzenia szkód należy zwrócić się do filii Kaufland.

Bezpieczeństwo

Przed pierwszym użyciem urządzenia należy dokładnie przeczytać instrukcję obsługi. Aby zapewnić sobie bezpieczeństwo użytkowania, należy przestrzegać wszystkich poniższych wskazówek dotyczących bezpieczeństwa.

Symbole i ich znaczenie



Przeczytać instrukcję obsługi!



Niebezpieczeństwo porażenia prądem elektrycznym!



Ogólne symbole zagrożeń!



Ten symbol oznacza materiały i przedmioty przeznaczone do kontaktu z żywnością.

Zastosowanie zgodnie z przeznaczeniem

- Urządzenie jest przeznaczone wyłącznie do przygotowywania artykułów spożywczych we właściwych dla gospodarstwa domowego ilościach.
- Nie wolno użytkować urządzenia na zewnątrz.
- Urządzenie przeznaczone jest do użycia w prywatnych gospodarstwach domowych. Nie jest przeznaczone do użytku komercyjnego.
- Należy wykorzystywać urządzenie wyłącznie w określonym zakresie zastosowań i tylko z oryginalnym wyposażeniem. Każde inne zastosowanie lub zmiana w urządzeniu uważane jest za niezgodne z przeznaczeniem. Nie ponosimy odpowiedzialności za szkody wynikające z zastosowania niezgodnego z przeznaczeniem lub nieprawidłowej obsługi.

Bezpieczeństwo dzieci i osób dorosłych



Ostrzeżenie!

Niebezpieczeństwo uduszenia się dzieci w przypadku zabawy materiałami opakowaniowymi!

- Należy koniecznie trzymać materiały opakowaniowe poza zasięgiem dzieci.

- Dzieciom nie wolno używać urządzenia.
- Urządzenie oraz przewód zasilający muszą być zawsze poza zasięgiem dzieci.
- Nie dopuszczać, by dzieci bawiły się urządzeniem.
- Należy zapewnić, aby dzieci znajdowały się pod nadzorem i nie bawiły się urządzeniem.
- Czyszczenie i konserwacja urządzenia nie mogą być przeprowadzane przez dzieci.
- Urządzenie może być używane przez osoby o ograniczonych zdolnościach fizycznych, sensorycznych czy umysłowych lub takie, którym brakuje doświadczenia i/lub wiedzy, tylko pod warunkiem, że będą nadzorowane, zostały pouczone w zakresie bezpiecznego użytkowania urządzenia oraz zrozumiały niebezpieczeństwo wynikające z posługiwania się urządzeniem.

Ogólne zasady bezpieczeństwa

- Nie wolno używać produktu, gdy uszkodzone są przewód zasilania lub obudowa.
- Aby uniknąć zagrożeń, uszkodzony przewód zasilania może być wymieniany wyłącznie przez autoryzowany serwis naprawczy.

- Urządzenie może być używane tylko wraz z załączonymi akcesoriami.
- Jeśli urządzenie nie jest pod nadzorem oraz przed montażem, demontażem lub czyszczeniem musi być zawsze odłączone od sieci zasilającej.
- Przed wymianą akcesoriów i części dodatkowych, które poruszają się podczas eksploatacji urządzenia, urządzenie należy wyłączyć i odłączyć od sieci elektrycznej.
- Każde niezgodne z przeznaczeniem użycie może doprowadzić do ciężkich obrażeń.
- Urządzenie należy podłączać wyłącznie do źródła zasilania, którego napięcie i częstotliwość są zgodne z danymi na tabliczce znamionowej! Tabliczka znamionowa znajduje się na spodzie urządzenia.
- Urządzenie należy podłączać wyłącznie do nieuszkodzonego, prawidłowo zamontowanego gniazdka wtykowego ze stykiem ochronnym.
- Nie wolno stawiać urządzenia i akcesoriów na gorącej powierzchni lub w pobliżu źródła ciepła.
- Należy upewnić się, że otwory wentylacyjne z tyłu urządzenia nie są zablokowane ani zasłonięte innymi przedmiotami.
- Gdy urządzenie jest gotowe do pracy, nie wolno pozostawiać go bez nadzoru.
- Wtyczkę należy wetknąć do gniazdka dopiero wtedy, gdy końcówki do mieszania lub haki do ugniatania ciasta zostały już włożone do urządzenia.
- Nigdy nie dotykać końcówki do mieszania ani haka do ugniatania ciasta podczas pracy urządzenia.
- Nie wkładać łyżki ani innych przedmiotów w obracające się części.
- Do mieszania ani ugniatania nie należy używać naczyń ze szkła ani innych łatwo tłukliwych materiałów. Te naczynia mogą łatwo ulec stłuczeniu i spowodować obrażenia. Należy korzystać tylko z odpowiednich naczyń, np. dostępnych w handlu misek do mieszania z tworzywa sztucznego.
- Nie należy używać urządzenia przez dłuższy czas bez przerwy. Przerwywać pracę i zostawić urządzenie do ostygnięcia. Patrz rozdział „Krótki czas eksploatacji”.
- Po każdym użyciu należy odłączyć urządzenie od zasilania.
- Przed każdym czyszczeniem należy wyłączyć urządzenie i odłączyć od zasilania.
- Nie należy zanurzać urządzenia w wodzie ani w innych cieczach, ani czyścić go pod bieżącą wodą.
- Nie myć urządzenia w zmywarce.
- Należy stosować się do wskazówek zawartych w rozdziale „Czyszczenie i pielęgnacja”.

Przed pierwszym uruchomieniem

- Przed pierwszym użyciem należy usunąć z urządzenia wszystkie materiały opakowaniowe.
- Należy starannie wyczyścić urządzenie wraz z akcesoriami przed pierwszym użyciem. Należy stosować się do wskazówek zawartych w rozdziale „Czyszczenie i pielęgnacja”.

Krótki czas eksploatacji

Krótki czas eksploatacji określa, jak długo urządzenie może pozostawać włączone w sposób ciągły, aby silnik nie przegrzał się lub nie został uszkodzony. Po upływie podanego krótkiego czasu eksploatacji urządzenie musi pozostać wyłączone przez pewien czas, aby silnik mógł ostygnąć. Dla urządzenia obowiązuje następujący czas eksploatacji:

Element mieszający	Stopień prędkości	Maks. krótki czas eksploatacji	Czas wyłączenia
Końcówka do mieszania	1 - 6	10 min	20 min
Hak do ugniatania ciasta	1 - 6	10 min	20 min

Elementy mieszające (rys. 1)

Urządzenie dostarczane jest z dwoma elementami mieszającymi.

Końcówki do mieszania (B)

Końcówki do mieszania są przeznaczone do robienia mieszanek ciasta i puree ziemniaczanego.

Haki do ugniatania ciasta (C)

Haki do ugniatania ciasta przeznaczone są do wyrobu ciasta zagniatanego np. ciasta drożdżowego.

Na trzonku jednego z haków do ugniatania ciasta znajduje się metalowa podkładka. Końcówkę do ugniatania ciasta z metalową podkładką należy zawsze wkładać do większego otworu na urządzeniu do mieszania.

Wkładanie i wyjmowanie elementu mieszającego



Ostrzeżenie!

Niebezpieczeństwo obrażeń w razie przypadkowego uruchomienia i działania urządzenia!

- Dopilnować, aby wtyczka była wyjęta z gniazda zasilania a regulator prędkości ustawiony w pozycji „0”, zanim element mieszający zostanie wsadzony lub wyjęty.

Uwaga!

Do urządzenia należy wkładać tylko akcesoria o tej samej funkcji – zawsze dwie końcówki do mieszania lub dwa haki do ugniatania. Nie należy nigdy wkładać dwóch różnych części, ponieważ w innym wypadku urządzenie może ulec uszkodzeniu.

Wkładanie elementu mieszającego (rys. 2)

- Włożyć końcówki do mieszania (B) do otworów urządzenia.
- Każdą końcówkę do mieszania należy wcisnąć do otworu, aż słyszalne będzie zatrzaśnięcie; należy przy tym lekko przesuwać ją w obie strony.

- W celu użycia haków do ugniatania ciasta (C), należy zawsze wkładać hak do ugniata-
nia ciasta z metalową podkładką na trzonku
do większego otworu na urządzeniu do mie-
szania.
- Hak do ugniatania ciasta bez metalowej
podkładki na trzonku należy zawsze wkładać
do mniejszego otworu na urządzeniu do mie-
szania.
- Każdy hak do ugniatania ciasta należy wci-
skać do otworu, aż słyszalne będzie zatrza-
śnięcie; należy przy tym lekko przesunąć je
w obie strony.

Wymowanie elementu mieszającego

(rys. 3)

- Aby wyłączyć urządzenie, na końcu procesu
pokrętko regulatora należy przesunąć całko-
wicie w lewo do pozycji „0”.
- Wyciągnąć wtyczkę z gniazda sieciowego.
- Urządzenie należy wziąć do jednej, zaś koń-
cówki do mieszania czy też haki do ugniata-
nia ciasta do drugiej ręki.
- Nacisnąć przycisk wyrzutowy u góry urz-
dzenia i wyciągnąć końcówki do mieszania
czy też haki do ugniatania ciasta.

Wskazówka:

Końcówki do mieszania/haki do ugniatania
ciasta można usunąć tylko wtedy, jeśli regula-
tor prędkości jest ustawiony w pozycji „0”.

Używanie miksera ręcznego

(rys. 4 + 5)

Uwaga!

Nie należy używać urządzenia przez dłuższy
czas bez przerwy. Przerywać pracę i zosta-
wić urządzenie do ostygnięcia. Patrz rozdział
„Krótki czas eksploatacji”.

Uwaga!

- Aby zapobiec rozpryskiwaniu się obrabia-
nych produktów, należy najpierw zanurzyć
końcówkę do mieszania/hak do ugniatania
w produktach, a następnie włączyć urz-
dzenie.
- Przed wyjęciem końcówki do mieszania/ha-
ku do ugniatania ciasta z produktu należy
zawsze wyłączyć urządzenie i poczekać, aż
się zatrzyma.

Poziomy prędkości i przykłady zastosowań:

0	Urządzenie jest wyłączone
1	Mieszanie mąki, miękkiego masła, itp.
2	Mieszanie płynnych składników
3	Mieszanie/ugniatanie ciasta/ciasta drożdzo- wego
4	Mieszanie/ugniatanie ciasta/ciasta na ciastka
5	Ubijanie masła, cukru, itp. na pianę
6	Ubijanie piany z białek, śmietany

- Upewnić się, że wtyczka jest odłączona od
gniazdka, a regulator prędkości jest ustawi-
ony w pozycji „0”.
- Włożyć żądany element mieszający.
- Umieścić mieszany materiał w odpowiednim
naczyniu do mieszania, np. w zwykłej misce.
- Podłączyć wtyczkę do nieuszkodzonego, pra-
widłowo zamontowanego gniazdzka siecio-
wego ze stykiem ochronnym.
- Należy najpierw zanurzyć końcówki do miesza-
nia/haki do ugniatania ciasta w produktach.
- Następnie włączyć urządzenie, przesuwając
pokrętko regulatora prędkości powoli w pra-
wo.

- Należy zacząć od niskiej prędkości i następnie zwiększyć do żądanej prędkości.
- Aby zmniejszyć prędkość, obrócić pokrętko regulatora w lewo.
- Zredukować prędkość do stopnia 1-2, aby dodać składniki podczas mieszania.
- Po zakończeniu przygotowywania potrawy obrócić regulator prędkości do pozycji „0”.
- Przed wyjęciem końcówek do mieszania/haków do ugniatania ciasta z urządzenia do mieszania należy poczekać aż urządzenie się zatrzyma.
- Wyciągnąć wtyczkę z gniazda sieciowego.
- Usunąć końcówki do mieszania/haki do ugniatania ciasta.

Przycisk Turbo (rys. 6)

Korzystając z przycisku turbo, można się od razu przełączyć na najwyższą możliwą prędkość urządzenia, niezależnie od ustawionego stopnia prędkości.

- Jeśli w międzyczasie zaistnieje potrzeba zastosowania przez krótki czas najwyższej możliwej prędkości obrotowej, należy wcisnąć przycisk turbo i przytrzymać go.
- Aby pracować dalej przy zachowaniu poprzedniej prędkości obrotowej, należy ponownie zwolnić przycisk turbo.

Czyszczenie i pielęgnacja



Ostrzeżenie!

Niebezpieczeństwo porażenia prądem ze względu na wilgoć!

Nie wolno urządzenia i kabla sieciowego z wtyczką:

- nie zanurzać w wodzie;
- nie może być trzymane pod bieżącą wodą;
- czyścić w zmywarce.



Ostrzeżenie!

Niebezpieczeństwo porażenia prądem!

- Zawsze wyciągać wtyczkę z gniazda sieciowego przed czyszczeniem urządzenia.

Uwaga!

- Nie stosować szorstkich gąbek ani środków do szorowania, aby nie uszkodzić powierzchni urządzenia.

Czyszczenie urządzenia

- Wyciągnąć wtyczkę z gniazda sieciowego.
- Zostawić urządzenie do całkowitego ostygnięcia.
- Wyczyścić powierzchnię urządzenia, używając do tego celu lekko wilgotnej ściereczki i łagodnego środka czyszczącego.
- Po wyczyszczeniu urządzenia należy je dokładnie osuszyć.

Czyszczenie akcesoriów

- Po każdym użyciu umyć ciepłą wodą i detergentem końcówkę do mieszania i hak do ugniatania ciasta.
- Następnie elementy te opłukać pod bieżącą wodą i dokładnie osuszyć.
- Końcówki do mieszania oraz haki do ugniatania ciasta można też ewentualnie wyczyścić w zmywarce.

Przechowywanie

- Wymyte urządzenie oraz akcesoria należy przechowywać w czystym, suchym i wolnym od kurzu miejscu.

Utylizacja

Utylizacja opakowania

Opakowanie produktu wykonane jest z materiałów podlegających recyklingowi. Materiały opakowaniowe należy utylizować zgodnie z ich oznakowaniem w publicznych punktach odbioru odpadów lub zgodnie z wytycznymi obowiązującymi w danym kraju.

Utylizacja zużytego sprzętu



Jeśli urządzenie nie ma być dalej używane, należy bezpłatnie przekazać je do punktu odbioru zużytego sprzętu elektrycznego. W żadnym wypadku nie wolno wyrzucać zużytych urządzeń elektrycznych do pojemników na odpady nienadające się do ponownego przetworzenia (patrz symbol).

Nie wyrzucać urządzeń elektrycznych do domowych odpadów.

Zgodnie z europejską dyrektywą 2012/19/UE w sprawie zużytego sprzętu elektrycznego i elektronicznego oraz jej implementacją do prawa krajowego zużyty sprzęt elektryczny należy zbierać osobno i przekazać do recyklingu przyjaznego dla środowiska.

Recykling jako alternatywa wobec obowiązku zwrotu urządzenia:

Właściciel urządzenia elektrycznego alternatywnie do jego zwrotu, jest zobowiązany do współudziału w zakresie właściwego recyklingu urządzenia, tym samym zrzekając się prawa własności do niego. W tym celu stare urządzenie może być dostarczone do punktu zbiórki, który przeprowadza utylizację zgodnie z ustawą o odpadach i gospodarce odpadami.

Nie dotyczy to niezawierających elementów elektrycznych akcesoriów i urządzeń pomocniczych dołączonych do zużytych urządzeń.

Pozostałe wskazówki dotyczące utylizacji

Należy oddać urządzenie w takim stanie, aby możliwe było jego późniejsze ponowne wykorzystanie lub przetworzenie.

Urządzenia elektryczne mogą zawierać szkodliwe substancje. Nieprawidłowe obchodzenie się lub uszkodzenie urządzenia mogą stwarzać zagrożenia dla zdrowia lub powodować zanieczyszczenie wody lub gleby podczas późniejszego użytkowania.

Dane techniczne

Model	HM-H1701
Napięcie	220 - 240 V~
Częstotliwość	50 Hz
Klasa ochronności	II
Moc	300 W
Poziom hałasu	87 dB(A)
Wymiary (dł. x szer. x wys.)	ok. 190 x 83 x 154 mm
Krótki czas eksploatacji	10 min wł./ 20 min wył.



Gwarancja

Kaufland udziela Państwu gwarancji na 3 lata od daty zakupu.

Gwarancja nie obejmuje szkód związanych z nieprzebraniem instrukcji obsługi, użytkowaniem niezgodnym z przeznaczeniem, nieprawidłowym obchodzeniem się z urządzeniem, naprawami przeprowadzanymi na własną rękę lub niewystarczającą konserwacją i pielęgnacją.

Stimate client,

Vă felicităm pentru cumpărarea noului dvs. aparat. Ați decis să alegeți un produs cu un raport calitate-preț excelent care vă va aduce multe satisfacții.

Înainte de utilizarea aparatului familiarizați-vă cu toate instrucțiunile privind operarea și siguranța.

Utilizați aparatul numai în modul descris și numai în scopurile menționate. În cazul transmiterii aparatului unei alte persoane, predați-i, de asemenea, toate documentele aferente acestuia.

Pachetul de livrare (imaginea)

- Mixer de mână (A)
- 1 pereche teluri pentru amestecare (B)
- 1 pereche teluri pentru aluat (C)
- Instrucțiuni de folosire

Verificați existența tuturor componentelor și aparatul cu privire la deteriorări survenite în timpul transportului.

Nu puneți în funcțiune aparatul dacă acesta este deteriorat!

În cazul defectării contactați un magazin Kaufland.

Siguranța

Citiți cu atenție instrucțiunile de folosire înainte de a utiliza aparatul pentru prima dată.

În vederea unei utilizări sigure respectați toate instrucțiunile privind siguranță prezentate în continuare.

Simboluri și semnificația lor



Citiți instrucțiunile de folosire!



Pericol de electrocutare!



Simbol general de semnalizare a pericolului!



Acest simbol identifică materiale și obiecte destinate să vină în contact cu alimentele.

Utilizarea conform destinației

- Aparatul este destinat exclusiv preparării alimentelor în cantități mici.
- Nu utilizați aparatul în aer liber.
- Aparatul este destinat exclusiv pentru uz casnic. Aparatul nu este prevăzut pentru utilizarea în scopuri profesionale.
- Folosiți aparatul numai pentru domeniul de utilizare descris și cu accesoriile originale. Orice altă utilizare sau modificare a aparatului sunt considerate ca fiind neconforme. Producătorul nu răspunde pentru daunele produse ca urmare a utilizării necorespunzătoare sau operării eronate.

Siguranța copiilor și a persoanelor



Avertizare!

Pericol de sufocare pentru copii atunci când se joacă cu materiale de ambalare!

- Nu lăsați la îndemâna copiilor ambalajele produsului.

- Nu este permisă utilizarea de către copii a acestui aparat.
- Copiii nu trebuie să se afle în apropierea aparatului și a cablului de conexiune.
- Nu lăsați copiii să se joace cu aparatul.
- Copiii trebuie supravegheați pentru a vă asigura că aceștia nu se joacă cu aparatul.
- Curățarea și acțiunile de întreținere destinate utilizatorului nu se vor efectua de către copii.
- Acest aparat poate fi utilizat de persoane cu abilități fizice, senzoriale sau mentale reduse sau fără experiență și/sau fără cunoștințe necesare, dacă sunt supravegheate sau dacă au fost instruite cu privire la utilizarea sigură a acestui aparat și au înțeles pericolele cu privire la acesta.

Aspecte generale privind siguranța

- Aparatul nu se va utiliza atunci când cablul de alimentare sau carcasa sunt defecte.
- În cazul defectării cablului de alimentare, în vederea evitării pericolelor, acesta se va înlocui numai de către un centru autorizat de reparații.
- Aparatul se va folosi doar cu accesoriile livrate.
- Atunci când nu este posibilă supravegherea și înaintea asamblării, dezasamblării sau curățării, aparatul trebuie scos întotdeauna din priză.

- Înainte de schimbarea accesoriilor sau a pieselor suplimentare care sunt puse în mișcare în timpul funcționării, aparatul trebuie oprit și deconectat de la rețeaua electrică.
- Utilizarea necorespunzătoare a aparatului poate provoca rănirea gravă.
- Conectați aparatul numai la surse de alimentare cu energie electrică ale căror tensiune și frecvență corespund indicațiilor de pe plăcuța de fabricație! Plăcuța de fabricație se află pe partea inferioară a aparatului.
- Conectați aparatul numai la o priză cu împământare instalată corespunzător și nedeteriorată.
- Aparatul și accesoriile sale nu trebuie amplasate pe o suprafață fierbinte sau în apropierea unei surse de căldură.
- Aveți grijă ca orificiile de aerisire de pe partea din spate a aparatului să nu fie blocate sau acoperite de alte obiecte.
- Nu lăsați niciodată aparatul nesupravegheat atunci când este pregătit pentru utilizare.
- Introduceți ștecărul în priză numai după ce telurile pentru amestecare sau cele pentru aluat sunt montate pe aparat.
- Pe parcursul funcționării, nu atingeți niciodată paletele pentru amestecare sau brațul pentru frământarea aluatului.
- Nu introduceți linguri sau alte obiecte în piesele care se rotesc.
- Pentru amestecare sau frământare nu utilizați vase din sticlă sau din alte materiale care se pot sparge. Aceste vase se pot sparge și pot provoca răni. Utilizați numai vase adecvate, de ex. boluri de amestecare din plastic disponibile în comerț.
- Nu utilizați aparatul mult timp fără întrerupere. La anumite intervale lăsați aparatul să se răcească. În acest scop, țineți cont de secțiunea „Timp de operare continuă (timp OC)”.
- După fiecare folosire, scoateți ștecărul din priză.
- Opriți aparatul de fiecare dată înaintea curățării și deconectați-l de la rețeaua electrică.
- Nu introduceți aparatul în apă sau în alte lichide și nu îl curățați sub jet de apă.
- Aparatul nu trebuie curățat în mașina de spălat vase.
- Respectați indicațiile din secțiunea „Curățarea și îngrijirea”.

Înainte primei puneri în funcțiune

- Îndepărtați toate materialele de ambalare de pe aparat înainte primei utilizări a acestuia.
- Înainte primei utilizări, curățați temeinic aparatul și accesoriile acestuia. Pentru aceasta respectați indicațiile din secțiunea „Curățarea și îngrijirea”.

Timp de operare continuă (Timp OC)

Timpul OC indică durata de funcționare continuă permisă, astfel încât motorul să nu se supraîncălzească și să nu se deterioreze. După timpul OC indicat, aparatul trebuie să rămână oprit pentru un anumit timp, astfel încât motorul să se poată răci. Pentru aparat se aplică următorul timp OC:

Unealtă de amestecare	Treapta de turație	timp OC max. timp OC	Timpul de deconectare
Paletă amestecare	1 - 6	10 min.	20 min.
Braț pentru frământarea aluatului	1 - 6	10 min.	20 min.

Telurile de mixare (imaginea 1)

Aparatul se livrează cu două tipuri de teluri.

Teluri pentru amestecare (B)

Telurile de mixare sunt pentru realizarea de aluaturi și piure de cartofi.

Teluri pentru aluat (C)

Telurile de aluat servesc la mixarea aluatului, de ex aluat cu drojdie.

Pe axul unuia dintre telurile pentru aluat există

un disc metalic. Introduceți întotdeauna telurile pentru aluat cu discul metalic în orificiul mai mare al mixerului.

Montarea și scoaterea uneltelor de amestecare



Avertisment!

Pericol de rănire în cazul cuplării și pornirii accidentale a aparatului!

- Asigurați-vă că ștecărul nu este introdus în priză și regulatorul de rotații este pe poziția „0” înainte de a introduce sau a scoate telurile din aparat.

Atenție!

Montați în aparat numai accesorii cu aceeași funcție, întotdeauna două palete pentru amestecare sau două brațe pentru frământarea aluatului. Nu montați niciodată două piese diferite, în caz contrar aparatul se va deteriora.

Montarea telurilor pentru amestecare (imaginea 2)

- Introduceți telul pentru amestecare (B) în orificiile mixerului.
- Împingeți în orificiu fiecare tel pentru amestecare până când se blochează cu un sunet specific, pentru aceasta rotiți-l într-o parte și în alta.
- Dacă utilizați telurile pentru aluat (C), introduceți telul cu discul metalic pe tijă întotdeauna în orificiul mai mare al mixerului.
- Introduceți telul pentru aluat fără disc metalic pe tijă întotdeauna în orificiul mai mic al mixerului.
- Împingeți în orificiu fiecare tel pentru aluat până când se blochează cu un sunet specific, pentru aceasta rotiți-l într-o parte și în alta.

Scoaterea telurilor pentru amestecare (imaginea 3)

- Opriți aparatul împingând regulatorul de turație complet în stânga pe poziția „0”.
- Scoateți ștecărul din priză.
- Luați aparatul într-o mână și paletele pentru amestecare, resp. brațele pentru frământarea aluatului în cealaltă mână.
- Apăsăți butonul de ejectare din partea de sus a aparatului și scoateți telurile pentru amestecare sau cele pentru aluat.

Indicație:

Paletele pentru amestecare/brațele pentru frământarea aluatului se pot îndepărta numai dacă regulatorul de turație se află în poziția „0”.

Utilizarea mixerului (imaginea 4 + 5)

Atenție!

Nu utilizați aparatul mult timp fără întrerupere. La anumite intervale lăsați aparatul să se răcească. În acest scop, țineți cont de secțiunea „Timp de operare continuă (timp OC)”.

Atenție!

- Pentru a evita împrôșcarea amestecului, înainte de a porni aparatul scufundați paletelile pentru amestecare/brațele pentru frământarea aluatului în amestec.
- Înainte de a scoate paletelile pentru amestecare/brațele pentru frământarea aluatului din amestec, opriți mai întâi aparatul și așteptați până când acesta se oprește complet.

Nivelurile de viteză și exemple de utilizare:

0	Aparatul este oprit
1	Amestecare făină, unt moale etc.
2	Amestecare ingrediente lichide
3	Amestecarea / frământarea aluatului de prăjituri / cu drojdie
4	Amestecarea / frământarea aluatului de prăjituri / pentru biscuiți
5	Baterea untului, zahărului etc. până se spumează
6	Spumarea albușurilor, a smântânei (frișcă)

- Asigurați-vă că ștecărul este scos din priză și regulatorul de turație se află în poziția „0”.
- Montați unealta de amestecare dorită în aparat.
- Introduceți amestecul într-un recipient pentru amestecare adecvat, de ex. un bol uzual pentru amestecare din plastic.
- Introduceți ștecărul numai într-o priză cu împământare instalată corespunzător și nedeteriorată.
- Mai întâi cufundați telurile pentru amestecare/aluat în amestec.
- Apoi porniți aparatul glisând încet regulatorul de viteză spre dreapta.
- Mai întâi începeți cu un nivel de viteză redus și apoi creșteți la nivelul de viteză dorit.
- Pentru a reduce turația, împingeți regulatorul de turație înspre stânga.
- Reduceți turația la treapta 1 - 2 dacă doriți să mai adăugați ingrediente în timpul procesului de amestecare.
- Când ați terminat prepararea, împingeți regulatorul de turație în poziția „0”.
- Așteptați până când aparatul se oprește înainte de a scoate telurile pentru amestecare /

pentru aluat din alimentele care urmează a fi amestecate.

- Scoateți ștecărul din priză.
- Îndepărtați paletel pentru amestecare/brațele pentru frământarea aluatului.

Butonul Turbo (imaginea)

Cu ajutorul funcției Turbo, puteți comuta imediat la turația cea mai mare a aparatului, independent de treapta de turație reglată.

- Dacă la anumite intervale aveți nevoie pentru scurt timp de cea mai mare turație, apăsați butonul Turbo și mențineți-l apăsat.
- Pentru a lucra în continuare cu turația anterioară, eliberați butonul Turbo.

Curățarea și îngrijirea



Avertizare!

Pericol de electrocutare din cauza umezelii!

Aparatul și cablul de alimentare cu ștecăr

- nu se vor introduce în apă;
- nu se va ține sub jet de apă;
- nu se curăță în mașina de spălat vase.



Avertizare!

Pericol de electrocutare!

- Înainte de a curăța aparatul, scoateți întotdeauna ștecărul din priză.

Atenție!

- Pentru a evita deteriorarea suprafețelor aparatului, nu utilizați bureți abrazivi și nici substanțe de curățare abrazive.

Curățarea aparatului

- Scoateți ștecărul din priză.
- Dacă este cazul, lăsați aparatul să se răcească complet.
- Curățați suprafața aparatului cu o lavetă ușor umedă și un detergent blând.
- După curățare, uscați aparatul cu grijă.

Curățarea accesoriilor

- Curățați paleta de amestecare și brațele pentru frământarea aluatului cu apă caldă și detergent după fiecare utilizare.
- Apoi clătiți toate piesele sub jet de apă și uscați-le cu grijă.
- Alternativ, telurile pentru amestecare și cele pentru frământarea aluatului pot fi curățate și în mașina pentru spălat vase.

Depozitarea

- Depozitați aparatul curățat și accesoriile într-un loc curat, fără praf și uscat.

Eliminarea

Eliminarea ambalajului

Ambalajul produsului este fabricat din materiale reciclabile. Eliminați materialele de ambalare în conformitate cu marcajele acestora prin intermediul centrelor publice de colectare, respectiv în conformitate cu prevederile naționale specifice.

Eliminarea aparatelor uzate



Atunci când nu mai doriți să utilizați aparatul electric, predați-l unui centru public de colectare a aparatelor electrice uzate. Aparatele electrice uzate nu trebuie în niciun caz aruncate în containerele pentru gunoi (a se vedea simbolul).

Nu eliminați echipamentele electrice cu deșeurile menajare.

Conform directivei europene 2012/19/UE privind deșeurile de echipamente electrice și electronice și în sensul punerii în aplicare în legislația națională, echipamentele electrice uzate trebuie colectate separat și predate la un centru de reciclare care respectă cerințele de mediu.

Alternativa de reciclare la solicitarea restituirii: Alternativ la posibilitatea de restituire, proprietarul aparatului electric are obligația de a oferi asistență la reciclarea conform normelor aplicabile, în cazul transmiterii dreptului de proprietate. Echipamentul uzat poate fi predat în acest sens și unui centru de restituire care efectuează eliminarea în sensul legii naționale cu privire la economia circulară și gestionarea deșeurilor.

Nu sunt vizate accesoriile anexate la aparatele uzate și mijloacele auxiliare fără componente electrice.

Indicații suplimentare privind eliminarea

Predați aparatul electric uzat fără a afecta re folosirea sau valorificarea a acestuia.

Aparatele electrice uzate pot conține substanțe poluante. În cazul manipulării necorespunzătoare sau deteriorării aparatului, cu ocazia valorificării ulterioare, aceste substanțe pot cauza probleme de sănătate sau infesta apa și solul.

Date tehnice

Model	HM-H1701
Tensiunea	220 - 240 V~
Frecvența	50 Hz
Clasa de protecție	II 
Putere	300 W
Zgomot	87 dB(A)
Dimensiuni (L x l x Î)	cca. 190 x 83 x 154 mm
Timp de operare continuă	10 min. pornit/20 min. oprit



Garanția

Kaufland acordă o garanție de 3 ani de la data cumpărării.

Sunt exceptate de la garanție daunele provocate ca urmare a nerespectării instrucțiunilor de folosire, utilizării abuzive, manipulării necorespunzătoare, reparațiilor neautorizate sau întreținerii și îngrijirii insuficiente.

Vážená zákazníčka, vážení zákazník!

Blahoželáme Vám ku kúpe Vášho nového prístroja. Rozhodli ste sa pre výrobok s výborným výkonom za vynikajúcu cenu, ktorý vám prinesie veľa radosti.

Pred použitím prístroja sa oboznámte so všetkými pokynmi týkajúcimi sa obsluhy a bezpečnosti.

Prístroj používajte len predpísaným spôsobom a na účely, na ktoré je určený. Pri odovzdávaní prístroja tretej strane jej odovzdajte aj všetky podklady.

Rozsah dodávky (obrázok 1)

- Ruční šľahač (A)
- 1 pár šľahačích metiel (B)
- 1 pár hnetacích hákov (C)
- Návod na obsluhu

Skontrolujte, či vám boli dodané všetky diely a či sa prístroj pri preprave nepoškodil.

Poškodený prístroj neuvádzajte do prevádzky! V prípade poškodenia sa obráťte na niektorú z pobočiek Kaufland.

Bezpečnosť

Pred prvým použitím prístroja si pozorne prečítajte tento návod na obsluhu. Za účelom bezpečného používania dodržiavajte nasledujúce bezpečnostné pokyny.

Symbody a ich význam



Prečítajte si návod na obsluhu!



Nebezpečenstvo zásahu elektrickým prúdom!



Všeobecný symbol nebezpečenstva!



Tento symbol označuje materiály a predmety, ktoré sú určené na to, aby prichádzali do kontaktu s potravinami.

Použitie v súlade s určením

- Prístroj je určený výlučne na spracovávanie potravín v množstve obvyklom pre domácnosť.
- Prístroj nepoužívajte vo vonkajšom prostredí.
- Prístroj je určený len na používanie v domácnostiach. Nie je určený na používanie v obchodných prevádzkach.
- Prístroj používajte len na predpísané účely a s originálnym príslušenstvom. Každé iné použitie alebo zmeny na prístroji sú v rozpore s účelom použitia. Za škody vzniknuté následkom použitia v rozpore s určením alebo zlej obsluhy nepreberá predávajúci zodpovednosť.

Bezpečnosť detí a osôb



Výstraha!

Nebezpečenstvo udusenía detí pri hre s obalovým materiálom!

- Obalový materiál vždy uschovávajújte mimo dosahu detí.

- Tento prístroj nesmú používať deti.
- Držte spotrebič a šnúru mimo dosahu detí.
- Deti sa nesmú s prístrojom hrať.
- Deti by mali byť pod dohľadom, aby bolo zaistené, že sa s prístrojom nebudú hrať.
- Deti nesmú vykonávať čistenie a používateľskú údržbu.
- Prístroj môžu obsluhovať osoby so zníženými telesnými, zmyslovými alebo mentálnymi schopnosťami alebo nedostatkom skúseností, ak sú pod dohľadom alebo im boli poskytnuté inštrukcie týkajúce sa používania prístroja bezpečným spôsobom a porozumeli príslušným nebezpečenstvám.

Všeobecná bezpečnosť

- Prístroj sa nesmie používať v prípade poškodenia sieťového kábla alebo krytu.
- V prípade poškodenia sieťového kábla ho smie vymeniť len autorizovaný servis, aby sa zabránilo nebezpečenstvu.
- Prístroj sa smie prevádzkovať len s dodaným príslušenstvom.
- Prístroj je vždy nutné trvalo odpojiť od elektrickej siete pri chýbajúcom dohľade, pred montážou, demontážou alebo pred čistením.
- Pred výmenou príslušenstva alebo prídavných dielov, ktoré sa počas prevádzky pohybujú, sa musí prístroj vypnúť a odpojiť od elektrickej siete.
- Akékoľvek zneužitie môže viesť k ťažkým zraneniam.
- Prístroj zapájajte len do takého zdroja prúdu, ktorého napätie a frekvencia zodpovedajú údajom na typovom štítku! Typový štítok sa nachádza na spodnej strane prístroja.
- Prístroj pripojte len do nepoškodenej, podľa predpisov inštalovanej zásuvky s ochranným kontaktom.
- Prístroj a jeho príslušenstvo sa nikdy nesmú umiestňovať na horúcu plochu alebo do blízkosti tepelného zdroja.
- Dbajte na to, aby sa ventilačné otvory na zadnej strane prístroja neblokovali alebo nezakryli predmetmi
- Nikdy nenechávajte prístroj bez dozoru, pokiaľ je pripravený na prevádzku.
- Sieťovú zástrčku zasunite až vtedy, keď sú do prístroja vložené šlahacie metly alebo hnetacie háky.
- Počas prevádzky sa nikdy nedotýkajte šlahacích metiel alebo hnetacích hákov.
- Do otáčajúcich sa dielov nekladajte lyžicu alebo iné predmety.
- Na mixovanie a hnetenie nepoužívajte nádoby zo skla či z iného krehkého materiálu. Tieto nádoby by mohli prasknúť a spôsobiť poranenie. Používajte iba vhodné nádoby, napr. bežné plastové nádoby.
- Nenechávajte prístroj v prevádzke dlho bez prerušenia. Nechajte ho medzitým vychladnúť. Dodržujte odsek „Krátky čas prevádzky (KB-čas)”.
- Po každom použití vytiahnite sieťovú zástrčku.
- Pred každým čistením prístroj vypnite a odpojte ho z elektrickej siete.
- Prístroj neponárajte do vody alebo iných tekutín a nečistite ho pod tečúcou vodou.
- Zariadenie sa nesmie umývať v umývačke riadu.
- Dodržiavajte odsek „Čistenie a starostlivosť”.

Pred prvým uvedením do prevádzky

- Pred prvým použitím odstráňte z prístroja všetky obalové materiály.
- Pred prvým použitím prístroj a jeho príslušenstvo starostlivo vyčistite. Dbajte pri tom na odsek „Čistenie a starostlivosť“.

Krátky čas prevádzky (KB-čas)

Krátky čas prevádzky uvádza, ako dlho môže prístroj zostať trvalo zapnutý, aby sa motor neprehrial a nepoškodil. Po uplynutí stanoveného času krátkej prevádzky musí prístroj zostať určitý čas vypnutý až do vychladnutia motora. Pre prístroj platí nasledujúci KB čas:

Miešací nástroj	Stupeň otáčok	max. krátky čas prevádzky	Čas vypnutia
Miešacia metlička	1 - 6	10 min.	20 min.
Hnetací hák	1 - 6	10 min.	20 min.

Miešacie nástroje (obrázok 1)

Prístroj sa dodáva s dvoma miešacími nástrojmi.

Šlahacie metly (B)

Miešacie metličky sú určené na výrobu zmesi z cesta a zo zemiakovej kaše.

Hnetacie háky (C)

Hnetacie háky sú určené na výrobu cesta, napr. kysnutého.

Na stopke jedného z hnetacích hákov je kovový krúžok. Hnetací hák s kovovým krúžkom zasuňte vždy do väčšieho otvoru na prístroji.

Nasadenie a odstránenie miešacích nástrojov



Výstraha!

Nebezpečenstvo úrazu pri náhodnom zapnutí a spustení prístroja!

- Uistite sa, že sieťová zástrčka je odpojená zo zásuvky a regulátor otáčok sa nachádza v polohe „0“, skôr ako do prístroja vložíte alebo z neho vyberiete náradie na miešanie.

Pozor!

Do prístroja dávajte iba časti príslušenstva s rovnakou funkciou, tzn. vždy dve šlahacie metly alebo dva hnetacie háky. Nikdy nepoužívajte dva rôzne diely, mohli by ste tým prístroj poškodiť.

Nasadenie miešacích nástrojov (obrázok 2)

- Vložte šlahacie metly (B) do otvorov na mixéri.
- Každú miešaciu metlu zatlačte do otvoru, kým počutelné zaklapne – trochu ňou pritom otáčajte sem a tam.
- Ak použijete hnetacie háky (C), zasuňte hnetací hák vždy s kovovým krúžkom na stopke do väčšieho otvoru mixéra.
- Hnetací hák bez kovového krúžka na stopke zasuňte do menšieho otvoru.
- Každý hnetací hák zatlačte do otvoru, kým počutelné zaklapne – trochu ním pritom otáčajte sem a tam.

Odstránenie miešacích nástrojov (obrázok 3)

- Prístroj vypnite otočením regulátora otáčok úplne dolava do polohy „0“.
- Vytiahnite sieťovú zástrčku zo zásuvky.

- Prístroj uchopte do jednej ruky a šlahacie metly, resp. hnetacie háky, do druhej ruky.
- Stlačte uvoľňovacie tlačidlo na hornej strane prístroja a miešacie metličky, príp. hnetacie háky vytiahnite.

Upozornenie:

Šlahacie metly, resp. hnetacie háky, je možné vytiahnuť iba vtedy, keď je regulátor otáčok nastavený na „0“.

Použitie ručného šlahača (obrázky 4 + 5)

Pozor!

Nenechávajte prístroj v prevádzke dlho bez prerušenia. Nechajte ho medzitým vychladnúť. Dodržujte odsek „Krátky čas prevádzky (KB-čas)“.

Pozor!

- Aby ste zabránili vystreknutiu mixovaných potravín, pred zapnutím prístroja najprv ponorte šlahacie metly/hnetacie háky do mixovaného materiálu.
- Pred vytiahnutím šlahacích metiel/hnetacích hákov z mixovaného materiálu prístroj vypnite.

Stupne rýchlosti a príklady použitia:

0	Prístroj je vypnutý
1	Miešanie múky, mäkkého masla a pod.
2	Mixovanie tekutých prísad
3	Miešanie/miesenie cesta na koláče a kysnutého cesta
4	Miešanie/miesenie cesta na koláče a cesta na sušienky
5	Šlahanie do peny masla, cukru atď.
6	Šlahanie bielkov, smotany

- Presvedčte sa, či je sieťová zástrčka odpojená a regulátor otáčok je v polohe „0“.
- Nasadzte požadovaný miešací nástroj do prístroja.
- Prísady vložte do vhodnej misy, napr. obyčajnej plastovej hnetacej nádoby.
- Sieťovú zástrčku zapojte do nepoškodenej, podľa predpisov nainštalovanej zásuvky s ochranným kontaktom.
- Najprv ponorte šlahacie metličky/hnetacie háky do mixovaného materiálu.
- Prístroj zapnite tak, že regulátor otáčok pomaly otáčajte doprava.
- Začnite najprv nízkymi otáčkami a potom zvýšte na požadovaný stupeň otáčok.
- Pre zníženie otáčok posuňte regulátor otáčok doľava.
- Znížte otáčky na stupeň 1 – 2, ak by ste chceli počas miešania dopĺňať prísady.
- Keď ste s prácou hotoví, posuňte regulátor otáčok do polohy „0“.
- Pred vytiahnutím šlahacích metličiek/hnetacích hákov z mixovaného materiálu prístroj vypnite.
- Vytiahnite sieťovú zástrčku zo zásuvky.
- Vyberte šlahacie metly/hnetacie háky.

Turbo tlačidlo (obrázok 6)

Pomocou funkcie Turbo môžete prepnúť ihneď na najvyššie možné otáčky prístroja – bez ohľadu na aktuálne nastavený stupeň otáčok.

- Ak potrebujete, aby mixér pracoval chvíľku na maximálne otáčky, stlačte tlačidlo Turbo a držte ho stlačené.
- Ak chcete opäť pracovať s predchádzajúcimi otáčkami, tlačidlo Turbo uvoľnite.

Čistenie a starostlivosť



Výstraha!

Nebezpečenstvo zasiahnutia elektrickým prúdom následkom vlhkosti! Prístroj a prívodný kábel so zástrčkou

- neponárajte do vody;
- nedržte pod tečúcou vodou;
- nečistite v umývačke riadu.



Výstraha!

Hrozí nebezpečenstvo zasiahnutia elektrickým prúdom!

- Pred čistením prístroja ho vždy odpojte od elektrickej siete.

Pozor!

- Nepoužívajte abrazívne hubky ani abrazívne čistiace prostriedky, aby nedošlo k poškodeniu povrchov prístroja.

Čistenie prístroja

- Vyťahnite sieťovú zástrčku zo zásuvky.
- Nechajte prístroj kompletne vychladnúť.
- Vyčistite vonkajšie plochy prístroja mäkkou, len ľahko navlhčenou utierkou a s jemným čistiacim prostriedkom.
- Po čistení prístroja dôkladne osušte.

Čistenie dielov príslušenstva

- Šlahacie metly a hnetacie háky umyte po každom použití teplou vodou a čistiacim prostriedkom.
- Následne opláchnite diely pod tečúcou vodou a dôkladne ich osušte.
- Šlahacie metly a hnetacie háky môžete prípadne umývať i v umývačke riadu.

Skladovanie

- Vyčistený prístroj a diely príslušenstva skladujte na čistom, bezprašnom a suchom mieste.

Likvidácia

Likvidácia obalu

Obal výrobku je vyrobený z materiálov vhodných na recykláciu. Obalové materiály odstraňujte v súlade s ich označením v rámci verejných zberných dvorov, resp. podľa miestnych predpisov.

Likvidácia starého prístroja



Ak už elektrický prístroj ďalej nepoužívate, bezplatne ho odovzdajte vo verejnom zbernom dvore pre staré elektrické prístroje. Elektroprístroje po životnosti sa v žiadnom prípade nesmú dostať do smetných nádob na komunálny odpad (pozrite symbol).

Elektrické prístroje neodhadzujte do odpadu z domácností.

Podľa Európskej smernice 2012/19/EÚ o odpade z elektrických a elektronických použitých prístrojov a jej implementácie do národných právnych predpisov sa staré elektrické prístroje musia zbierať osobitne a posielat sa na recykláciu šetrnú k životnému prostrediu.

Alternatíva recyklácie k požiadavke vrátenia: Majiteľ elektrického prístroja sa zaväzuje alternatívne namiesto vrátenia k spolupráci pri primeranom využití v prípade vzdania sa vlastníctva. Na tento účel môže byť starý prístroj odovzdaný aj do zberného miesta, ktoré zneškodňuje v súlade s národnými zákonmi o recyklácii a odpade.

Diely príslušenstva a pomôcky bez elektrických komponentov pridané k starým prístrojom sa toho netýkajú.

Ďalšie pokyny k likvidácii

Váš starý elektrický prístroj odovzdajte tak, aby nebola ovplyvnená jeho ďalšia recyklácia. Staré elektrické prístroje môžu obsahovať škodlivé látky. Pri nesprávnej manipulácii alebo poškodení prístroja môžu tieto pri jeho neskoršej recyklácii spôsobiť ujmu na zdraví alebo znečistiť vodné toky či pôdu.

Technické údaje

Model	HM-H1701
Napätie	220 - 240 V~
Frekvencia	50 Hz
Trieda ochrany	II 
Príkion	300 W
Hluk	87 dB(A)
Rozmery (D × Š × V)	cca 190 × 83 × 154 mm
Krátky čas prevádzky	10 min. zap./20 min. vyp.



Záruka

Kaufland vám poskytuje záruku 3 roky, ktorá začína plynúť dňom kúpy.

Zo záruky sú vylúčené poškodenia, ktoré boli spôsobené nerešpektovaním pokynov v návode na obsluhu, nesprávnym používaním, neodborným zaobchádzaním, samovolnými opravami alebo nedostatočnou údržbou a starosťivosťou.

Уважаеми клиенти,

Поздравяваме Ви с покупката на Вашия нов уред. Избрали сте продукт с прекрасно съотношение цена/качество, който ще Ви доставя много радости.

Преди да използвате уреда, запознайте се с всички инструкции за обслужване и безопасност.

Използвайте уреда само според описанието и за посочените области на приложение. При предаване на уреда на трети лица предайте им и цялата му документация.

Обхват на доставката (фиг. 1)

- Миксер (А)
- 1 чифт уреди за бъркане (В)
- 1 чифт приставки за месене (С)
- Инструкция за употреба

Проверете дали са налице всички части и дали по уреда няма повреди от транспортирането.

Не пускайте в експлоатация повреден уред! При повреда, моля, обръщайте се към филиал на Kaufland.

Безопасност

Преди да използвате уреда за първи път, прочетете внимателно следните инструкции за употреба.

За безопасна употреба следвайте указанията за безопасност по-долу.

Символи и тяхното значение



Прочетете инструкцията за употреба!



Опасност от електрическо напрежение!



Общ символ за опасност!



Този символ обозначава материали и предмети, които са предназначени за контакт с хранителни продукти.

Употреба по предназначение

- Уредът е предназначен за обработка на хранителни продукти в обичайни за домакинството количества.
- Не използвайте уреда на открито.
- Уредът е предназначен само за домашна употреба. Той не е предвиден за промишлено приложение.
- Използвайте уреда само за описаното приложение и с оригиналните принадлежности. Всяка друга употреба или изменение се смятат за несъответстващи на предназначението. Не се поема отговорност за щети, причинени от употреба, несъответстваща на предназначението, или неправилно обслужване.

Безопасност на деца и хора



Предупреждение!

Съществува опасност от задушаване на децата при игра с опаковката!

- Непременно дръжте опаковъчните материали далече от деца.

- Този уред не бива да се използва от деца.
- Уредът и хранващият кабел трябва да се държат извън обсега на деца.
- Деца не трябва да играят с уреда.
- Децата трябва да се наблюдават, за да се гарантира, че не си играят с уреда.
- Почистването и поддръжката на този уред не трябва да се извършват от деца.
- Хора с намалени физически, сензорни или умствени способности или такива, които нямат опит и/или познания, могат да използват уреда само ако бъдат наблюдавани или са получили инструкции за използването на уреда по безопасен начин и са разбрали опасностите, произтичащи от него.

Общи инструкции за безопасност

- Уредът не трябва да се използва, ако са повредени хранващият кабел или корпусът.
- Ако хранващият кабел е повреден, той може да бъде заменен само от оторизиран сервиз, за да се предотвратят опасности.
- Уредът трябва да се използва само с доставените принадлежности.
- Уредът трябва винаги да се изключва от мрежата при липса на надзор и преди сглобяване, разглобяване или почистване.

- Преди замяната на принадлежности или допълнителни части, които се движат при работа, уредът трябва да се изключи и щепселът му да се извади от контакта на електрическата мрежа.
- Всяка употреба не по предназначение може да доведе до тежки наранявания.
- Свързвайте уреда само към електрозахранване, чиито напрежение и честота съответстват на данните от типовия етикет! Типовият етикет се намира на долната страна на уреда.
- Свързвайте уреда само към безопасен контакт, който не е повреден и е инсталиран в съответствие с изискванията.
- Уредът и неговите принадлежности не трябва да се поставят върху гореща повърхност или в близост до източник на топлина.
- Внимавайте отворите за проветрение от задната страна на уреда да не са блокирани или покрити от предмети.
- Не оставяйте уреда без надзор, докато работи или докато е свързан към електрическата мрежа.
- Включвайте щепсела в контакта едва след като уредите за бъркане или приставките за месене са прикрепени към уреда.
- По време на работа никога не докосвайте уреда за бъркане или приставката за месене.
- Не дръжте лъжици или други предмети във въртящите се части.
- Не използвайте за бъркане или месене съдове от стъкло или други чупливи материали. Тези съдове може да се счупят и да причинят наранявания. Използвайте само подходящи съдове, напр. налични в търговската мрежа купи за бъркане от пластмаса.
- Уредът не трябва да работи непрекъснато за по-дълго време. Оставете го да се охлажда за кратки периоди от време. За тази цел спазвайте указанията в раздел „Кратко работно време (КР време)“.
- Изваждайте щепсела след всяка употреба.
- Преди всяко почистване изключвайте уреда и от електрическото захранване.
- Не потапяйте уреда във вода или в други течности и не го почиствайте под течаща вода.
- Уредът не трябва да се почиства в съдомиялна машина.
- Спазвайте инструкциите в раздел „Почистване и поддръжка“.

Преди първото пускане в експлоатация

- Преди първата употреба отстранете всички опаковъчни материали от уреда.
- Преди първата употреба почистете грижливо уреда и неговите принадлежности. За тази цел спазвайте инструкциите в раздел „Почистване и поддръжка“.

Кратко работно време (КР време)

КР времето посочва колко дълго може да остане включен даден уред без прекъсване, за да не прегрее и да не се повреди моторът му. След посоченото КР време уредът трябва да остане изключен дотогава, докато моторът се охлади. За уреда важи следното КР време:

Бъркалка	Степен на обороти	макс. КР време	Време на изключване
Уред за бъркане	1 – 6	10 мин	20 мин
Приставка за месене	1 – 6	10 мин	20 мин

Бъркалки (фиг. 1)

Уредът се доставя с по две бъркалки от вид.

Уред за бъркане (В)

Уредите за бъркане са предвидени за приготвяне на тестени смеси и картофено пюре.

Приставка за месене (С)

Приставките за месене са предвидени за приготвяне на размесено тесто, като напр. тесто с мая.

На ствола на едната приставка за месене

не има метален пръстен. Винаги вкарвайте приставката за месене с металния пръстен в по-големия отвор в миксера.

Поставяне и сваляне на бъркалки



Предупреждение!

Опасност от нараняване при включване и стартиране на уреда по погрешка!

- Уверете се, че щепселът е изваден от контакта и регулаторът на оборотите е на позиция „0“, преди да поставите или свалите бъркалка от уреда.

Внимание!

Използвайте в уреда само принадлежности с еднаква функция – винаги два уреда за бъркане или две приставки за месене. Никога не използвайте две различни части, тъй като това ще повреди уреда.

Поставяне на бъркалки (фиг. 2)

- Поставете уредите за бъркане (В) в отворите на миксера.
- Натиснете всеки уред за бъркане в отвора, докато не се фиксира със звук – при това го завъртете малко напред-назад.
- Когато използвате приставки за месене (С), винаги вкарвайте приставката за месене с металния пръстен върху ствола в по-големия отвор в миксера.
- Приставката за месене без метален пръстен върху ствола се пъха в по-малкия отвор.
- Натиснете всяка приставка за месене в отвора, докато не се фиксира със звук – при това я завъртете малко напред-назад.

Сваляне на бъркалки (фиг. 3)

- Изключете уреда, като бавно завъртите регулатора на оборотите докрай наляво на позиция „0“.
- Извадете щепсела от контакта.
- Вземете уреда в едната ръка, а уредът за бъркане, респ. приставката за месене, в другата.
- Натиснете копчето за изваждане отгоре на уреда и изтеглете уреда за бъркане или приставката за месене.

Указание:

Уредът за бъркане/приставката за месене може да се сваля само ако регулаторът на оборотите е на позиция „0“.

Използване на миксера (фиг. 4 + 5)

Внимание!

Уредът не трябва да работи непрекъснато за по-дълго време. Оставете го да се охлажда за кратки периоди от време. За тази цел спазвайте указанията в раздел „Кратко работно време (КР време)“.

Внимание!

- За да избегнете изпръскване с продукта, първо потопете уреда за бъркане/приставката за месене в продукта, преди да включите уреда.
- Винаги първо изключвайте уреда и изчаквайте, докато спре, преди да извадите уреда за бъркане/приставката за месене от продукта.

Степени на обороти и примери на приложение:

0	Уредът е изключен
1	Размесване на брашно, меко масло и т.н.
2	Размесване на течни съставки
3	Бъркане/месене на тесто за сладкиш/тесто с мая
4	Бъркане/месене на тесто за сладкиш/кекс
5	Разбиване на пяна на масло, захар и т.н.
6	Разбиване на белтъци, сметана

- Уверете се, че щепселът е изваден от контакта и регулаторът на оборотите е на позиция „0“.
- Поставете желаната бъркалка в уреда.
- Поставете продукта за бъркане в подходящ съд, напр. обикновена пластмасова купа за бъркане.
- Включете щепсела в изправен, инсталиран съобразно предписанията контакт.
- Първо потопете уреда за бъркане/приставката за месене в продукта.
- Включете уреда, като бавно завъртите регулатора на оборотите надясно.
- Първо започнете с ниски обороти и след това увеличете до желаните.
- За да намалите оборотите, избутайте регулатора на оборотите наляво.
- Намалете оборотите до степен 1 – 2, ако по време на бъркането желаете да добавите съставки.
- Ако сте готови с приготвянето, завъртете регулатора на обороти на позиция „0“.
- Изчакайте уредът да спре, преди да извадите уредите за бъркане/приставките за месене от продукта.

- Извадете щепсела от контакта.
- Свалете уреда за бъркане/приставката за месене.

Бутон за турбо (фиг. 6)

С функцията за турбо можете веднага да превключите на максималните възможни обороти на уреда – независимо от настроената степен на обороти.

- Ако междувременно се нуждаете за кратко от максималните възможни обороти, натиснете бутона за турбо и го задръжте.
- За да продължите работа с предишните обороти, отпуснете отново бутона за турбо.

Почистване и поддръжка



Предупреждение!

При влага има опасност от токов удар!

Уредът и захранващият кабел с щепсела

- не трябва да се потапят във вода;
- не трябва да се държи под течаща вода;
- не трябва да се почиства в съдомиялна машина.



Предупреждение!

Опасност от токов удар!

- Винаги изваждайте щепсела от контакта преди почистване на уреда.

Внимание!

– Не използвайте абразивни гъби, нито абразивни почистващи препарати, за да не повредите повърхностите на уреда.

Почистване на уреда

- Извадете щепсела от контакта.
- Оставете уреда да се охлади напълно.
- Почистете повърхността на уреда с леко навлажнена кърпа и мек почистващ препарат.
- След почистването внимателно подсушете уреда.

Почистване на принадлежностите

- Почиствайте уреда за бъркане и приставката за месене след всяка употреба с топла вода и препарат за почистване на съдове.
- След това изплаквайте частите под течаща вода и ги подсушавайте внимателно.
- Алтернативно уредите за бъркане и приставките за месене може да се почистват и в съдомиялна машина.

Съхранение

- Съхранявайте почищения уред и принадлежностите на чисто и сухо място без прах.

Отстраняване на отпадъците

Изхвърляне на опаковката

Опаковката на продукта е от рециклиращи се материали. Отстранявайте материалите на опаковката в съответствие с обозначението им на обществените места за събиране на отпадъци, респ. според изискванията във Вашата страна.

Изхвърляне на стар уред



Ако не искате повече да използвате уреда, го предайте безплатно в пункт за събиране на стари електроуреди. В никакъв случай старите електроуреди не трябва да се изхвърлят в контейнера за общи отпадъци (вж. символа).

Не изхвърляйте електроуреди с битовите отпадъци.

Според европейската Директива 2012/19/ЕС относно отпадъци от електрическо и електронно оборудване (ОЕЕО) и прилагането в националното право използваните електроуреди трябва да бъдат събирани разделно и рециклирани по щадящ околната среда начин.

Алтернатива за рециклиране на задължението за връщане:

Собственикът на електроуредата е задължен да съдейства за правилното му използване, в случай на смяна на собствеността, като алтернатива на връщането. Старият електроуред може да бъде предоставен на пункт за връщане, който изхвърля уреда съобразно националния закон за рециклиране на отпадъци и закона за управлението на отпадъците.

Това не засяга принадлежностите и приспособленията без електрически компоненти на старите електроуреди.

Други указания за отстраняване

Предайте стария електроуред така, че да не бъде нарушена възможността за неговата повторна употреба или преработване.

Старите електроуреди могат да съдържат вредни вещества. При неправилна употреба или повреждане на уреда може впоследствие да възникнат щети за здравето или замърсяване на водите и почвите.

Технически данни

Модел	HM-H1701
Напрежение	220 - 240 V~
Честота	50 Hz
Клас на защита	II 
Мощност	300 W
Шум	87 dB(A)
Размери (Д x Ш x В)	ок. 190 x 83 x 154 mm
Кратко работно време	10 мин вкл./20 мин изкл.



Гаранция

Kaufland Ви дава гаранция от 3 години от датата на покупката.

Гаранцията не се отнася за щети, причинени от неспазване на инструкцията за употреба, злоупотреба, неправилно боравене, собственооръчни ремонти или недостатъчно обслужване и поддръжка.





D

Haben Sie Fragen zur Bedienung des Gerätes?

Schnelle und kompetente Hilfe erhalten Sie über unsere kostenlose Service-Hotline:

☎ 08 00 / 1 52 83 52 (Kostenfrei aus dem deutschen Fest- und Mobilfunknetz)

www.kaufland.de

CZ

Máte dotazy týkající se obsluhy zařízení?

Rychlou a kompetentní pomoc získáte na naší bezplatné zákaznické lince:

☎ 800 165 894 (bezplatně z české pevné a mobilní sítě)

www.kaufland.cz

HR

Imate li pitanja vezano uz uređaj?

Za brzu i stručnu pomoć nazovite našu službu za potrošače na besplatan broj:

☎ 0800 223 223 (besplatno iz hrvatske fiksne ili mobilne mreže)

www.kaufland.hr

PL

Czy masz pytania dot. działania tego urządzenia?

Szybko i fachowo pomoc otrzymasz dzwoniąc na naszą bezpłatną infolinię:

☎ 800 300 062

www.kaufland.pl

RO MD

Aveți întrebări cu privire la utilizarea aparatului?

Vă stăm la dispoziție prin asistența rapidă și competentă disponibilă gratuit prin hotline-ul nostru: RO: ☎ 0800 080 888 (număr apelabil doar din rețelele Orange, Vodafone, Telekom, Urc România și RCS&RDS)

MD: ☎ 0800 1 0800 (număr apelabil gratuit din orice rețea de telefonie din Moldova)

www.kaufland.ro

SK

Máte otázky týkajúce sa zariadenia?

Rýchlu a odbornú pomoc získate na našej bezplatnej zákaznickej linke:

☎ 0800/15 28 35 (bezplatne z pevnej aj mobilnej siete)

www.kaufland.sk

BG

Имате ли въпроси относно използването на уреда?

Бърза и компетентна помощ можете да получите по нашата безплатна сервизна гореща линия:

☎ 0800 12 220 (безплатно от цялата страна)

www.kaufland.bg

- D** Die aktuelle Bedienungsanleitung finden Sie auch unter: **www.kaufland.de**
- CZ** Aktuální návod k použití je možné nalézt také na adrese: **www.kaufland.cz**
- HR** Upute za uporabu možete potražiti i na adresi: **www.kaufland.hr**
- PL** Aktualną instrukcję obsługi można znaleźć również na stronie: **www.kaufland.pl**
- RO** **MD** Din acest moment puteți găsi instrucțiunile de utilizare și pe: **www.kaufland.ro**
- SK** Aktuálny návod na obsluhu je možné nájsť aj na adrese: **www.kaufland.sk**
- BG** Актуалното ръководство за употреба можете да намерите също на: **www.kaufland.bg**

Hersteller / Výrobce / Proizvođač / Producent /
Producător / Výrobca / Производител:

Kaufland Stiftung & Co. KG, Rötelstr. 35,
74172 Neckarsulm, Deutschland, Německo,
Njemačka, Niemcy, Germania, Nemecko,
Германия

Importator / Distributor MD: Kaufland SRL,
str. Sfatul Țării, nr. 29, Chișinău, MD-2012,
Republica Moldova

Дистрибутор: Кауфланд България ЕООД
енд Ко КД, ул. Скопие 1А, 1233 София

Ursprungsland: China / Země původu: Čína /
Zemlja podrijetla: Kina / Wyprodukowano
w Chinach / Țara de origine: China / Krajina
původu: Čína / Страна на произход: Китай



HM-H1701

788 / 1292411 / 3531150