



# HEIZLÜFTER OSZILLIEREND OSCILLATING HEATER

1800-2000 W

- D** Bedienungsanleitung
- CZ** Návod k obsluze
- HR** Upute za uporabu
- PL** Instrukcja obsługi
- RO** **MD** Instrucțiuni de folosire
- SK** Návod na obsluhu
- BG** Инструкция за употреба



## HEIZLÜFTER OSZILLIEREND | HORKOVZDUŠNÝ VENTILÁTOR S OSCILACÍ | VENTILATOR ZA GRIJANJE S OSCILACIJOM | TERMOWENTYLATOR Z FUNKCJĄ OSCYLACJI | AEROTERMĂ | TEPLOVZDUŠNÝ VENTILÁTOR S OSCILÁCIOU | ВЕНТИЛАТОРЕН НАГРЕВАТЕЛ С ОСЦИЛАЦИЯ

- D** Dieses Produkt eignet sich nicht als Hauptheizgerät. Dieses Produkt ist nur für gut isolierte Räume oder für den gelegentlichen Gebrauch geeignet.
- CZ** Tento výrobek není vhodný jako hlavní ohřívač. Tento výrobek je vhodný pouze pro dobře izolované místnosti nebo pro příležitostné použití.
- HR** Ovaj proizvod nije prikladan za primjenu u svrhe primarnog grijanja. Ovaj proizvod je prikladan samo za dobro izolirane prostorije ili za povremenu uporabu.
- PL** Ten produkt nie może być stosowany jako główne urządzenie grzewcze. Ten produkt jest przeznaczony wyłącznie do dobrze izolowanych pomieszczeń lub do sporadycznego zastosowania.
- RO, MD** Acest produs nu este potrivit ca sursă principală de încălzire. Acest produs este recomandat numai pentru camere bine izolate sau pentru utilizare ocazională.
- SK** Tento výrobok nie je vhodný ako hlavný ohrievač. Tento výrobok je vhodný len pre dobre izolované miestnosti alebo pre príležitostné použitie.
- BG** Това изделие не е подходящо за използване като основен отоплителен уред. Това изделие е подходящо само за добре изолирани помещения или за нередовно използване.



- D** Klappen Sie vor dem Lesen die Seite mit den Abbildungen aus und machen Sie sich anschließend mit allen Funktionen des Gerätes vertraut.
- CZ** Před čtením si otevřete stranu s obrázky a potom se seznámte se všemi funkcemi přístroje.
- HR** Prije nego što pročitate tekst, otvorite stranicu sa slikama i upoznajte se na osnovu toga sa svim funkcijama uređaja.
- PL** Przed przeczytaniem proszę rozłożyć stronę z ilustracjami, a następnie proszę zapoznać się z wszystkimi funkcjami urządzenia.
- RO MD** Înainte de a citi instrucțiunile, priviți imaginile și familiarizați-vă cu toate funcțiile aparatului.
- SK** Pred čítaním si odklopte stranu s obrázkami a potom sa oboznámte so všetkými funkciami prístroja.
- BG** Преди да прочетете отворете страницата с фигурите и след това се запознайте с всички функции на уреда.

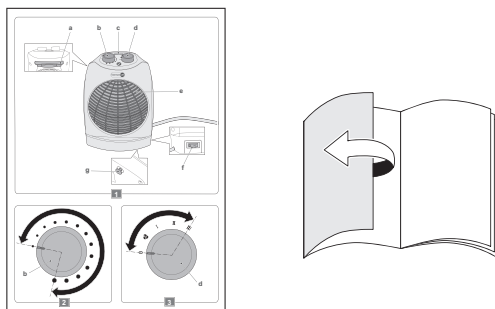

D	Bedienungs- und Sicherheitshinweise	4
CZ	Pokyny pro obsluhu a bezpečnostní pokyny	13
HR	Upute za uporabu i za Vašu sigurnost	21
PL	Wskazówki dotyczące obsługi i bezpieczeństwa	29
RO, MD	Instrucțiuni de utilizare și de siguranță	38
SK	Pokyny pre obsluhu a bezpečnostné pokyny	46
BG	Инструкции за употреба и безопасност	54

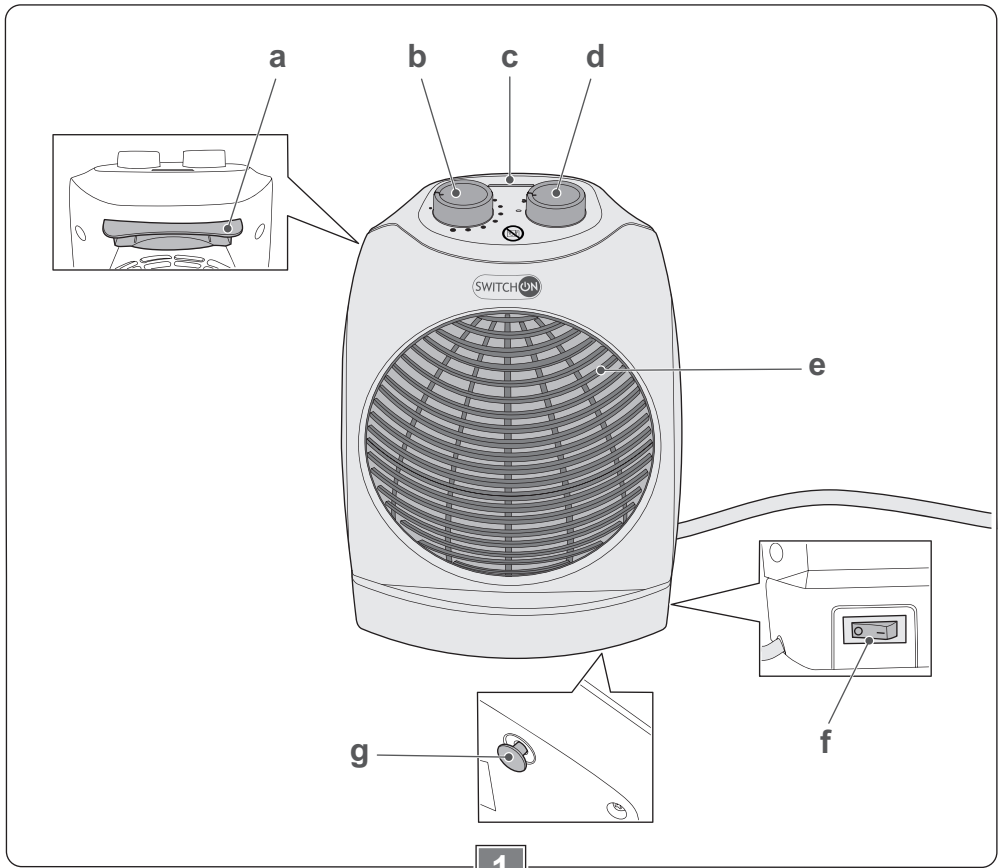

1

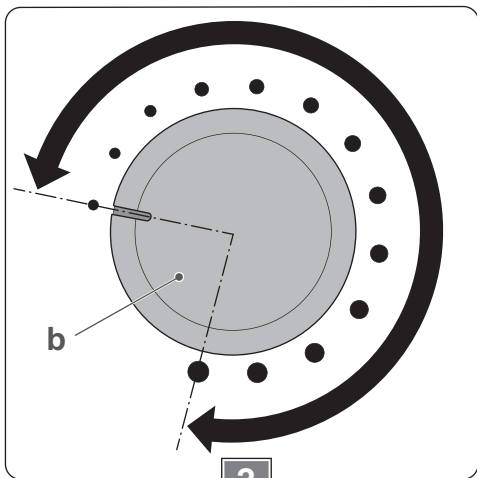

2

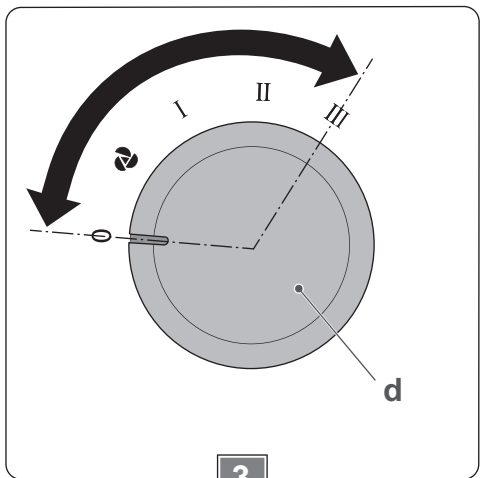

3

## Sehr geehrte Kundin, sehr geehrter Kunde!

---

Wir beglückwünschen Sie zum Kauf Ihres neuen Gerätes. Sie haben sich für ein Produkt mit hervorragendem Preis-/Leistungsverhältnis entschieden, das Ihnen viel Freude bereiten wird.

Machen Sie sich vor der Benutzung des Gerätes mit allen Bedienungs- und Sicherheitshinweisen vertraut.

Benutzen Sie das Gerät nur wie beschrieben und für die angegebenen Einsatzbereiche. Händigen Sie alle Unterlagen bei Weitergabe des Gerätes an Dritte mit aus.

## Sicherheit

---

Lesen Sie die folgenden Sicherheitshinweise sorgfältig, bevor Sie das Gerät zum ersten Mal verwenden.

Für einen sicheren Gebrauch, befolgen Sie alle nachfolgenden Sicherheitshinweise.

## Bestimmungsgemäße Verwendung

- Diese Gerät ist ausschließlich zum Beheizen und Belüften von geschlossenen, trockenen Räumen bestimmt.
- Dieses Produkt eignet sich nicht als Hauptheizgerät. Dieses Produkt ist nur für gut isolierte Räume oder für den gelegentlichen Gebrauch geeignet.
- Verwenden Sie das Gerät nicht im Freien.
- Das Gerät ist nur für den Einsatz in privaten Haushalten bestimmt. Es ist nicht für den gewerblichen Gebrauch vorgesehen.
- Benutzen Sie das Gerät nur für den beschriebenen Anwendungsbereich und mit dem originalen Zubehör. Jede andere Verwendung oder Veränderung des Gerätes gilt als nicht bestimmungsgemäß. Für aus bestimmungswidriger Verwendung oder falscher Bedienung entstandene Schäden wird keine Haftung übernommen.

## Lieferumfang

---

- Heizlüfter oszillierend
- Bedienungsanleitung

Kontrollieren Sie, ob alle Teile vorhanden sind und überprüfen Sie das Gerät auf Transportschäden.

Nehmen Sie ein beschädigtes Gerät nicht in Betrieb!

Im Schadensfall wenden Sie sich bitte an eine Kaufland-Filiale.

## Sicherheit von Kindern und Personen



### Warnung!

Erstickungsgefahr für Kinder beim Spielen mit Verpackungsmaterial!  
Verpackungsmaterial unbedingt von Kindern fernhalten.

- Dieses Gerät kann von Kindern ab 8 Jahren und darüber sowie von Personen mit reduzierten physischen, sensorischen oder mentalen Fähigkeiten oder Mangel an Erfahrung und/oder Wissen benutzt werden, wenn sie beaufsichtigt oder bezüglich des sicheren Gebrauchs des Gerätes unterwiesen wurden und die daraus resultierenden Gefahren verstanden haben.
- Kinder dürfen nicht mit dem Gerät spielen.
- Reinigung und Benutzerwartung dürfen nicht von Kindern ohne Beaufsichtigung durchgeführt werden.
- Kinder jünger als 3 Jahre sind fernzuhalten, es sei denn sie werden ständig überwacht.
- Kinder ab 3 Jahren und jünger als 8 Jahre dürfen das Gerät nur ein- und ausschalten, wenn sie beaufsichtigt werden oder bezüglich des sicheren Gebrauchs des Gerätes unterwiesen wurden und die daraus resultierenden Gefahren verstanden haben, vorausgesetzt, dass das Gerät in seiner normalen Gebrauchslage platziert oder installiert ist.
- Kinder ab 3 Jahren und jünger als 8 Jahre dürfen nicht den Stecker in die Steckdose stecken, das Gerät nicht regulieren, das Gerät nicht reinigen und/oder nicht die Wartung durch den Benutzer durchführen.
- Vorsicht! Einige Teile des Produktes können sehr heiß werden und Verbrennungen verursachen. Besondere Vorsicht ist geboten, wenn Kinder und schutzbedürftige Personen anwesend sind.



### Warnung!

Dieses Gerät ist nicht mit meiner Einrichtung zur Regelung der Raumtemperatur ausgerüstet. Das Heizgerät darf nicht in kleinen Räumen benutzt werden, die von Personen bewohnt werden, die nicht selbstständig den Raum verlassen können, es sei den, eine ständige Überwachung ist gewährleistet.

## Allgemeine Sicherheit

- Das Gerät darf nicht verwendet werden, wenn Netzkabel oder Gehäuse beschädigt sind.
- Ist das Netzkabel beschädigt, darf es nur durch eine autorisierte Reparaturdienststelle ersetzt werden, um Gefährdungen zu vermeiden.
- Reparaturen am Gerät dürfen nur durch eine autorisierte Reparaturdienststelle durchgeführt werden. Durch unsachgemäße Reparaturen können erhebliche Gefahren für den Benutzer entstehen.
- Defekte Bauteile dürfen nur gegen Original-Ersatzteile ausgetauscht werden. Nur bei diesen Teilen ist gewährleistet, dass die Sicherheitsanforderungen erfüllt werden.
- Das Gerät nicht in der Nähe von offenen Flammen betreiben.
- Das Gerät darf nicht in der Nähe von Vorhängen, Kissen, Tischdecken, Zeitungen und anderen brennbaren Materialien aufgestellt werden.
- Das Gerät darf nicht unmittelbar unterhalb einer Wandsteckdose aufgestellt werden.
- Das Gerät darf nicht in unmittelbarer Nähe einer Badewanne, einer Dusche oder eines Schwimmbeckens benutzt werden.
- Das Gerät ist so anzubringen, dass Schalter und andere Regler nicht von einer sich in der Badewanne oder unter der Dusche befindlichen Person berührt werden können.
- Dieses Gerät darf nicht mit einem Programmschalter, einem Zeitschalter, einem separaten Fernwirksystem oder irgendeiner Einrichtung verwendet werden, die das Heizgerät automatisch einschaltet, da Brandgefahr besteht, wenn das Gerät abgedeckt oder falsch aufgestellt wird.
- Schließen Sie das Gerät nur an eine Stromversorgung an, deren Spannung und Frequenz mit den Angaben auf dem Typenschild übereinstimmen!
- Schließen Sie das Gerät nur an eine unbeschädigte, vorschriftsmäßig installierte Schutzkontaktsteckdose an.
- Ziehen Sie den Netzanschluss immer am Stecker aus der Steckdose, nie am Kabel.



### **Vorsicht!**

Verbrennungsgefahr durch heiße Oberflächen! Teile des Gerätes können während des Betriebs sehr heiß werden.

- Berühren Sie nie die heißen Teile des Gerätes.
- Lassen Sie das Gerät nach dem Ausschalten zuerst abkühlen, bevor Sie es anfassen.



### **Gerät nicht abdecken!**

Brandgefahr! Abdecken des Gerätes kann zu Überhitzung führen und einen Brand verursachen.

- Schützen Sie das Gerät vor Feuchtigkeit und dem Eindringen von Flüssigkeiten.
- Stellen Sie sicher, dass kein Wasser oder andere Flüssigkeiten auf das Gerät, Netzkabel oder den Netzstecker tropft.
- Tauchen Sie das Gerät, Anschlusskabel und den Netzstecker nicht in Wasser oder in andere Flüssigkeiten ein und halten Sie diese Teile nicht unter fließendes Wasser.
- Beachten Sie den Abschnitt „Reinigen und Pflegen“.

## **Vor der ersten Inbetriebnahme**

- Entfernen Sie vor dem ersten Gebrauch alle Verpackungsmaterialien vom Gerät.
- Reinigen Sie das Gerät vor der ersten Benutzung sorgfältig (siehe dazu Abschnitt „Reinigen und Pflegen“).

## **Anforderungen an den Aufstellort**

- Stellen Sie das Gerät immer auf einen stabilen, trockenen und waagerechten Boden.
- Stellen Sie das Gerät so auf, dass folgende Mindestabstände zu Möbeln oder anderen Gegenständen eingehalten werden:
  - 50 cm seitlich
  - 50 cm nach oben
  - 50 cm nach hinten
  - 100 cm nach vorne

- Stellen Sie das Gerät nicht in einer heißen, nassen oder sehr feuchten Umgebung auf.
- Stellen Sie das Gerät nicht in der Nähe von brennbarem Material auf.
- Setzen Sie das Gerät nicht direkter Sonne oder Hitze aus.
- Die Umgebungstemperatur muss im Bereich von 0 - 40 °C liegen.
- Die Luftfeuchtigkeit (keine Kondensation) muss  $\leq 75\%$  betragen.

## Teilebezeichnung (Bild )

- a Tragegriff (an der Geräterückseite)
- b Temperaturregler
- c Betriebsanzeige
- d Ein-/Aus-Schalter und Heizstufenregler
- e Schutzgitter
- f Ein-/Aus-Schalter für die Schwenkfunktion (an der Geräterückseite)
- g Kippschutz-Schalter (an der Geräteunterseite)

## Bedienung und Betrieb

### Hinweis

Bei der ersten Nutzung kann das Gerät für kurze Zeit Geruch absondern. Dies ist harmlos und beeinträchtigt nicht die Funktionalität des Gerätes. Sorgen Sie für ausreichende Belüftung, indem Sie z. B. ein Fenster öffnen.

### Gerät aufstellen und einschalten (Bild + )

- Fassen Sie das Gerät am Griff und stellen Sie es auf einen stabilen, trockenen und waagerechten Boden.
- Achten Sie darauf, dass der Heizstufenregler (d) auf Stellung „0“ steht.
- Stecken Sie den Netzstecker in eine vorschriftsmäßig installierte Schutzkontaktsteckdose.
- Stellen Sie mit dem Temperaturregler (b) die Temperatur ein (siehe Abschnitt „Temperatur einstellen“).
- Drehen Sie den Heizstufenregler (d) auf die gewünschte Heizstufe:
  - 0 Gerät ausgeschaltet
  -  nur Ventilator
  - I Ventilator und niedrige Heizstufe

- II Ventilator und mittlere Heizstufe
  - III Ventilator und hohe Heizstufe
- Die Betriebsanzeige (c) leuchtet und das Gerät schaltet sich ein.

### Temperatur einstellen (Bild )

Der Temperaturregler (b) ist stufenlos einstellbar. Drehen des Temperaturreglers im Uhrzeigersinn bewirkt eine höhere Temperatur, entgegen dem Uhrzeigersinn eine niedrigere Temperatur.

- Drehen Sie den Temperaturregler zuerst im Uhrzeigersinn bis zum Anschlag.
- Nachdem der Raum die gewünschte Temperatur erreicht hat, drehen Sie den Temperaturregler langsam gegen den Uhrzeigersinn, bis ein Klick-Geräusch ertönt.
  - Dies bedeutet, dass das Heizelement ausgeschaltet ist.
  - Die Betriebsanzeige (c) erlischt.
  - Wenn die Raumtemperatur unter den eingestellten Wert sinkt, schaltet sich das Heizelement wieder ein und die Betriebsanzeige (c) leuchtet wieder.
  - Das Heizelement wird jetzt automatisch immer ein- und ausgeschaltet und die Raumtemperatur dabei in etwa konstant gehalten.

### Schwenkfunktion (Oszillation) zuschalten (Bild )

Für eine bessere Verteilung der Luft im Raum, können Sie die Schwenkfunktion zuschalten.

- Stellen Sie den Ein-/Ausschalter für die Schwenkfunktion (f) auf Stellung „I“ .
  - Das Gerät dreht sich auf dem Sockel in einer Schwenkbewegung langsam hin und her.



- Um die Schwenkfunktion wieder auszu-  
schalten, stellen Sie den Ein-/Aus-Schalter  
für die Schwenkfunktion (f) auf Stellung  
„0“.

### Hinweis:

Auch wenn das Gerät durch Drehen des Heizstufenreglers (d) auf Stellung „0“ ausgeschaltet wird, bleibt die Schwenkfunktion aktiviert. Die Schwenkfunktion lässt sich ausschließlich mit dem Ein-/Aus-Schalter für die Schwenkfunktion (f) ausschalten.

### Gerät ausschalten

- Um das Gerät auszuschalten drehen Sie den Heizstufenregler (d) gegen den Uhrzeigersinn bis zum Anschlag auf Stellung „0“.
- Ziehen Sie nach jedem Gebrauch den Netzstecker aus der Steckdose.
- Lassen Sie das Gerät vollständig abkühlen.

### Überhitzungsschutz

Das Gerät ist mit einem Überhitzungsschutz ausgestattet. Wenn das Gerät überhitzt, schaltet sich das Heizelement automatisch aus. Sobald sich das Gerät wieder abgekühlt ist, schaltet sich das Heizelement selbstständig wieder ein.

- Drehen Sie in diesem Fall den Temperaturregler (b) bis zum Anschlag gegen den Uhrzeigersinn.
- Drehen Sie den Heizstufenregler (d) gegen den Uhrzeigersinn bis zum Anschlag auf Stellung „0“.
- Ziehen Sie den Netzstecker aus der Steckdose.

- Lassen Sie das Gerät auf Raumtemperatur abkühlen, bevor Sie es wieder in Betrieb nehmen.
- Kontrollieren Sie, ob das Gerät seine Wärme ausreichend abgeben kann und beseitigen Sie, wenn möglich, das Problem:
  - Ist das Gerät abgedeckt?
  - Steht es zu dicht an einer Wand oder einem anderen Hindernis?
  - Sind die Schutzgitter an der Vorder- oder Rückseite frei?

### Kippsicherung (Bild )

Das Gerät ist an der Unterseite mit einem Sicherheitsschalter (g) ausgestattet. Falls das Gerät umkippt, schaltet sich das Gerät sofort aus. Das Gerät schaltet sich erst wieder ein, wenn es in aufrechter Position steht und der Sicherheitsschalter dadurch betätigt ist.

### Reinigen und Pflegen



#### Warnung!

Stromschlaggefahr durch Nässe!

- Schützen Sie das Gerät vor Feuchtigkeit und dem Eindringen von Flüssigkeiten.
- Stellen Sie sicher, dass kein Wasser oder andere Flüssigkeiten auf das Gerät, Netzkabel oder den Netzstecker tropft.
- Tauchen Sie das Gerät, Anschlusskabel und den Netzstecker nicht in Wasser oder in andere Flüssigkeiten ein und halten Sie diese Teile nicht unter fließendes Wasser.



### Vorsicht!

Verbrennungsgefahr durch heiße Oberflächen! Teile des Gerätes können während des Betriebs sehr heiß werden.

- Berühren Sie nie die heißen Teile des Gerätes.
- Lassen Sie das Gerät zuerst abkühlen, bevor Sie es reinigen.

### Achtung!

Feuchtigkeit oder Flüssigkeiten können das Gerät irreparabel beschädigen.

Stellen Sie sicher, dass bei der Reinigung keine Feuchtigkeit oder Flüssigkeiten in das Gerät eindringen.

### Achtung!

Verwenden Sie weder Scheuerschwämme noch scheuernde Reinigungsmittel, damit die Oberfläche des Gerätes nicht beschädigt wird.

- Schalten Sie vor der Reinigung das Gerät aus und trennen Sie es vom Stromnetz.
- Lassen Sie das Gerät vollständig abkühlen, bevor Sie es reinigen.
- Reinigen Sie das Gerät nur mit einem leicht angefeuchteten Tuch und trocknen Sie das Gerät danach sorgfältig ab.
- Entfernen Sie eventuelle Staubablagerungen am vorderen und hinteren Schutzgitter vorsichtig mit einem Staubsauger bei niedriger Saugleistung.

## Aufbewahrung

- Ziehen Sie den Netzstecker aus der Steckdose, wenn Sie das Gerät längere Zeit nicht verwenden.
- Lassen Sie das Gerät vollständig abkühlen.

- Lagern Sie das Gerät an einem sauberen, staubfreien und trockenen Ort.

## Entsorgung

### Verpackung entsorgen

Die Produktverpackung besteht aus recyclingfähigen Materialien. Entsorgen Sie die Verpackungsmaterialien entsprechend ihrer Kennzeichnung bei den öffentlichen Sammelstellen bzw. gemäß den landesspezifischen Vorgaben.

### Altgerät entsorgen



Wenn Sie das Elektrogerät nicht mehr verwenden wollen, geben Sie es bei einer öffentlichen Sammelstelle für Elektroaltgeräte kostenlos ab. Elektroaltgeräte dürfen in keinem Fall in die Restabfalltonnen gegeben werden (siehe Symbol).

### Weitere Entsorgungshinweise

Geben Sie das Elektroaltgerät so zurück, dass seine spätere Wiederverwendung oder Verwertung nicht beeinträchtigt wird. Elektroaltgeräte können Schadstoffe enthalten. Bei falschem Umgang oder Beschädigung des Gerätes können diese bei der späteren Verwertung des Gerätes zu Gesundheitsschäden oder Gewässer- und Bodenverunreinigungen führen.

## Technische Daten

---

Modell	HE-B0101
Spannung	220 - 240 V~
Frequenz	50 Hz
Leistung	1800 - 2000 W
Schutzklasse	II 
Betriebstemperaturbereich	0 °C - 40 °C
Luftfeuchtigkeit (keine Kondensation)	≤ 75 %
Geräusch	59 dB(A)
Abmessungen (L x B x H) in mm	228 x 150 x 295



## Garantie

---

Kaufland gewährt Ihnen ab dem Kaufdatum eine Garantie von 3 Jahren.

Von der Garantie ausgenommen sind Schäden, die auf Nichtbeachtung der Bedienungsanleitung, missbräuchliche Verwendung, unsachgemäße Behandlung, eigenmächtige Reparaturen oder unzureichende Wartung und Pflege zurückzuführen sind.

## Angaben laut Verordnung (EU) 2015/1188

Modellkennung(en): HE-B0101 (FH809B)					
Angabe	Symbol	Wert	Einheit	Angabe	Einheit
<b>Wärmeleistung</b>				<b>Nur bei elektrischen Speicher-Einzelraumheizgeräten: Art der Regelung der Wärmezufuhr (bitte eine Möglichkeit auswählen)</b>	
Nennwärmeleistung	$P_{nom}$	2,0	kW	manuelle Regelung der Wärmezufuhr mit integriertem Thermostat	Nein
Mindestwärmeleistung (Richtwert)	$P_{min}$	1,0	kW	manuelle Regelung der Wärmezufuhr mit Rückmeldung der Raum- und/oder Außentemperatur	Nein
Maximale kontinuierliche Wärmeleistung	$P_{max,c}$	2,0	kW	elektronische Regelung der Wärmezufuhr mit Rückmeldung der Raum- und/oder Außentemperatur	Nein
<b>Hilfsstromverbrauch</b>				Wärmeabgabe mit Gebläseunterstützung	
Bei Nennwärmeleistung	$el_{max}$	1,872	kW	<b>Art der Wärmeleistung/Raumtemperaturkontrolle (bitte eine Möglichkeit auswählen)</b>	
Bei Mindestwärmeleistung	$el_{min}$	0,949	kW	einstufige Wärmeleistung, keine Raumtemperaturkontrolle	Nein
Im Bereitschaftszustand	$el_{sb}$	0,0	kW	zwei oder mehr manuell einstellbare Stufen, keine Raumtemperaturkontrolle	Nein
				Raumtemperaturkontrolle mit mechanischem Thermostat	Ja
				mit elektronischer Raumtemperaturkontrolle	Nein
				elektronische Raumtemperaturkontrolle und Tageszeitregelung	Nein
				elektronische Raumtemperaturkontrolle und Wochentagsregelung	Nein
				<b>Sonstige Regelungsoptionen (Mehrfachnennungen möglich)</b>	
				Raumtemperaturkontrolle mit Präsenzerkennung	Nein
				Raumtemperaturkontrolle mit Erkennung offener Fenster	Nein
				mit Fernbedienungsoption	Nein
				mit adaptiver Regelung des Heizbeginns	Nein
				mit Betriebszeitbegrenzung	Nein
				mit Schwarzkugelsensor	Nein
Kontaktdaten	Kaufland Stiftung & Co. KG, Rötelstr. 35, 74172 Neckarsulm, Deutschland, Německo, Njemačka, Niemcy, Germania, Nemecko, Германия				

## Vážená zákaznice, vážený zákazníku!

---

Gratulujeme vám ke koupi nového přístroje. Rozhodli jste se pro produkt s vynikajícím poměrem ceny a výkonu, který vám bude přinášet mnoho radosti.

Před použitím přístroje se seznamte se všemi pokyny pro obsluhu a bezpečnostními pokyny.

Používejte přístroj jen popsáním způsobem a pro uvedené oblasti použití. Při předání přístroje další osobě jí také předejte všechny podklady.

## Bezpečnost

---

Následující bezpečnostní pokyny si pečlivě přečtěte, než přístroj poprvé použijete. Aby přístroj mohl být bezpečně používán, je nutné dodržovat všechny následující bezpečnostní pokyny.

### Použití v souladu s určením

- Tento přístroj je určen výhradně k vytápění a větrání uzavřených suchých místností.
- Tento výrobek není vhodný jako hlavní zdroj tepla k vytápění. Tento výrobek je vhodný pouze pro dobře izolované místnosti nebo pro příležitostné použití.
- Nepoužívejte přístroj venku.
- Přístroj je určen jen k použití v soukromých domácnostech. Není zamýšlen ke komerčnímu použití.
- Používejte přístroj jen pro popsanou oblast použití a s originálním příslušenstvím. Každé jiné použití nebo změna přístroje je považována za použití v rozporu s určením. Za škody vzniklé následkem použití v rozporu s určením nebo špatné obsluhy nebude převzato ručení.

## Rozsah dodávky

---

- Oscilační teplovzdušný ventilátor
- Návod k obsluze

Zkontrolujte, zda jsou přítomny všechny díly a přístroj nebyl během přepravy poškozen. Poškozený přístroj neuvádějte do provozu! V případě poškození se prosím obraťte na některou pobočku společnosti Kaufland.

## Bezpečnost dětí a osob



### Varování!

Pro děti nebezpečí zadušení při hře s balicím materiálem! Obalový materiál vždy uchovávejte mimo dosah dětí.

- Tento přístroj smí používat děti od 8 let a starší, jakož i osoby s omezenými fyzickými, smyslovými nebo duševními schopnostmi nebo nedostatkem zkušeností a vědomostí, pokud jsou pod dohledem nebo pokud byly poučeny o bezpečném používání přístroje a porozuměly nebezpečím spojeným s jeho používáním.
- Děti si s přístrojem nesmějí hrát.
- Čištění a uživatelskou údržbu přístroje nesmí provádět děti bez dozoru.
- Děti mladší 3 let musí být udržovány mimo dosah přístroje, pokud nejsou pod neustálým dohledem.
- Děti ve věku od 3 do 8 let mohou přístroj pouze zapínat a vypínat, pokud jsou pod dohledem nebo pokud byly poučeny o bezpečném používání přístroje a porozuměly nebezpečím z toho vyplývajícím za předpokladu, že je přístroj umístěn nebo nainstalován do své normální polohy.
- Děti ve věku od 3 do 8 let nesmí připojovat přístroj do sítě, přístroj nastavovat, čistit a/nebo provádět uživatelskou údržbu.
- Opatrně! Některé části výrobku se mohou velmi zahřívat a mohou způsobit popáleniny. Zvláštní opatrnosti je třeba dbát, pokud jsou přítomny děti a zranitelné osoby.



### Varování!

Tento přístroj není vybaven zařízením k regulaci pokojové teploty. Toto topné těleso se nesmí používat v malých místnostech obývaných osobami, které samy nemohou místnost opustit, ledaže je zajištěn trvalý dohled.

## Všeobecná bezpečnost

- Přístroj se nesmí používat, pokud je síťový kabel nebo kryt poškozen.
- Jestliže je síťový kabel poškozen, smí jej vyměnit jen autorizovaný servis, aby nedošlo k ohrožení.
- Opravy přístroje smí provádět pouze autorizovaný servis. Neodborné opravy mohou pro uživatele znamenat značné riziko.

- Vadné součásti smí být nahrazeny pouze originálními náhradními díly. Pouze u takových dílů je zajištěno splnění bezpečnostních požadavků.
- Příklad nepoužívejte v blízkosti otevřeného ohně.
- Tento přístroj nesmí být umístěn v blízkosti závěsů, polštářů, ubrusů, novin a jiných hořlavých materiálů.
- Příklad nesmí být umístěn přímo pod zásuvkou.
- Příklad nesmí být používán v bezprostřední blízkosti vany, sprchy nebo bazénu.
- Příklad by měl být instalován tak, aby se osoby, které se nacházejí ve vaně nebo pod sprchou, nemohly dotknout spínačů a jiných ovládacích prvků přístroje.
- Tento přístroj nesmí být používán s programovým spínačem, časovačem, samostatným dálkovým ovladačem nebo zařízením, které automaticky zapne topné těleso, protože v případě zakrytí nebo nesprávného umístění přístroje hrozí nebezpečí vzniku požáru.
- Připojte přístroj jen k elektrickému napájení, jehož napětí a frekvence se shoduje s údaji na typovém štítku!
- Připojte přístroj jen do nepoškozené, podle předpisů instalované zásuvky s ochranným kontaktem.
- Síťovou zástrčku odpojíte ze zásuvky vždy za zástrčku, nikde ne za kabel.



### Opatrně!

Nebezpečí popálení o horký povrch! Části přístroje mohou být během provozu velmi horké.

- Nikdy se nedotýkejte horkých částí přístroje.
- Po vypnutí nechte přístroj nejprve vychladnout, než se ho dotknete.



### Příklad nezakrývejte!

Nebezpečí požáru! Zakrytí přístroje může vést k přehřátí a způsobit požár.

- Chraňte přístroj před vlhkostí a pronikáním kapalin.
- Zajistěte, aby na přístroj, síťový kabel nebo síťovou zástrčku nekapala voda či jiné kapaliny.
- Příklad, přírodní kabel a síťovou zástrčku nenamáčejte do vody nebo do jiných kapalin ani je pod tekoucí vodou neumývejte.
- Dodržujte část „Čištění a ošetřování“.

## Před prvním uvedením do provozu

- Před prvním použitím odstraňte z přístroje všechny obalové materiály.
- Před prvním použitím přístroj pečlivě vyčistěte (viz k tomu část „Čištění a ošetřování“).

## Požadavky na místo instalace

- Přístroj vždy umístěte na stabilní, suchou a rovnou plochu.
- Umístěte přístroj tak, aby byly zachovány následující minimální vzdálenosti od nábytku nebo jiných předmětů:
  - 50 cm po stranách
  - 50 cm nahoře
  - 50 cm vzadu
  - 100 cm vpředu
- Neumísťujte přístroj do horkého, mokrého nebo velmi vlhkého prostředí.
- Neumísťujte přístroj do blízkosti hořlavých materiálů.
- Nevystavujte přístroj přímému slunečnímu záření nebo horku.
- Teplota okolí musí být v rozmezí 0 - 40 °C.
- Vlhkost vzduchu (bez kondenzace) musí být  $\leq 75\%$ .

## Popis součástí (obrázek 1)

- a Držadlo (na zadní straně přístroje)
- b Regulátor teploty
- c Provozní kontrolka
- d Spínač pro zapnutí/vypnutí a regulátor stupně vytápění
- e Ochranná mříž
- f Spínač zapnutí/vypnutí funkce otáčení (na zadní straně přístroje)

- g Spínač ochrany proti převrácení (na spodní straně přístroje)

## Obsluha a provoz

### Upozornění

Při prvním použití může z přístroje krátce vycházet zápach. Tento zápach je neškodný a nemá vliv na funkčnost přístroje. Zajistěte dostatečné větrání, např. otevřete okno.

### Umístění a zapnutí přístroje

(obrázek 2 + 3)

- Uchopte přístroj za držadlo a umístěte ho na stabilní, suchou a rovnou plochu.
  - Ujistěte se, že je regulátor stupně vytápění (d) nastaven na „0“.
  - Síťovou zástrčku zasuňte do předpisově instalované zásuvky s ochranným kontaktem.
  - Pomocí regulátoru teploty (b) nastavte teplotu (viz část „Nastavení teploty“).
  - Otočte regulátor stupně vytápění (d) na požadovaný stupeň vytápění:
    - 0 přístroj je vypnutý
    -  pouze ventilátor
    - I ventilátor a nízký stupeň vytápění
    - II ventilátor a střední stupeň vytápění
    - III ventilátor a vysoký stupeň vytápění
- Kontrolka provozu (c) svítí a přístroj se zapne.

### Nastavení teploty (obrázek 3)

Regulátor teploty (b) je plynule nastavitelný. Otáčením regulátoru teploty ve směru hodinových ručiček nastavíte vyšší teplotu, otáčením proti směru hodinových ručiček nastavíte nižší teplotu.

- Nejprve otočte regulátor teploty ve směru hodinových ručiček až na doraz.



- Jakmile je v místnosti dosaženo požadované teploty, pomalu otáčejte regulátorem teploty proti směru hodinových ručiček, dokud neuslyšíte cvaknutí.
  - To znamená, že je topný článek vypnutý.
  - Kontrolka provozu (c) zhasne.
  - Pokud teplota v místnosti klesne pod nastavenou hodnotu, topný článek se znovu zapne a opět se rozsvítí provozní kontrolka (c).
  - Topný článek se bude nyní automaticky zapínat a vypínat a udržovat pokojovou teplotu na přibližně konstantní úrovni.

### Zapnutí funkce otáčení (oscilace) (obrázek 17f)

Pro lepší distribuci vzduchu v místnosti můžete zapnout funkci otáčení.

- Nastavte spínač zapnutí/vypnutí funkce otáčení (f) do polohy „I“ .
  - Přístroj na podstavci se pomalu otáčí kývavým pohybem sem a tam.
- Pokud chcete vypnout funkci otáčení, nastavte spínač zapnutí/vypnutí funkce otáčení (f) do polohy „O“ .

### Upozornění:

Dokonce i když přístroj vypnete otočením regulátoru stupně vytápění (d) do polohy „0“, funkce otáčení zůstává aktivována. Funkci otáčení lze vypnout pouze spínačem zapnutí/vypnutí funkce otáčení (f).

### Vypnutí přístroje

- Chcete-li přístroj vypnout, otočte regulátor stupně vytápění (d) proti směru hodinových ručiček až na doraz do polohy „0“.

- Po každém použití vytáhněte síťovou zástrčku ze zásuvky.
- Nechejte přístroj kompletně vychladnout.

### Ochrana proti přehřátí

Přístroj je vybaven ochranou proti přehřátí. Pokud se přístroj přehřívá, topný článek se automaticky vypne. Jakmile přístroj opět vychladne, topný článek se opět automaticky zapne.

- V takovém případě otočte regulátor teploty (b) proti směru hodinových ručiček až na doraz.
- Otočte regulátor stupně vytápění (d) proti směru hodinových ručiček až na doraz do polohy „0“ .
- Vytáhněte síťovou zástrčku ze zásuvky.
- Před opětovným použitím nechte přístroj vychladnout na pokojovou teplotu.
- Zkontrolujte, zda přístroj může dostatečně vydávat teplo, a případný problém vyřešte:
  - Není přístroj zakrytý?
  - Není přístroj umístěn příliš blízko u stěny či jiné překážky?
  - Jsou ochranné mříže na přední nebo zadní straně volné?

### Ochrana při převrácení (obrázek 17g)

Přístroj je ve spodní části vybaven bezpečnostním spínačem proti překlopení (g). Pokud se přístroj převrátí, okamžitě se vypne. Přístroj se znovu zapne až ve chvíli, kdy je ve svislé poloze a je tak aktivován bezpečnostní spínač.

## Čištění a ošetřování



### Varování!

Nebezpečí úrazu elektrickým proudem následkem vlhkosti!

- Chraňte přístroj před vlhkostí a pronikáním kapalin.
- Zajistěte, aby na přístroj, síťový kabel nebo síťovou zástrčku nekapala voda či jiné kapaliny.
- Přístroj, přívodní kabel a síťovou zástrčku nenamáčejte do vody nebo do jiných kapalin ani je pod tekoucí vodou neumývejte.



### Opatrně!

Nebezpečí popálení o horký povrch! Části přístroje mohou být během provozu velmi horké.

- Nikdy se nedotýkejte horkých částí přístroje.
- Než budete přístroj čistit, nechte jej nejprve zcela vychladnout.

### Pozor!

Vlhkost nebo kapaliny mohou přístroj neopravitelně poškodit.

Zajistěte, aby během čištění nedošlo ke vniknutí vlhkosti nebo kapalin do přístroje.

### Pozor!

Nepoužívejte abrazivní houbičky ani abrazivní čisticí prostředky, aby nedošlo k poškození povrchu přístroje.

- Před čištěním přístroj vypněte a odpojte jej od elektrické sítě.
- Před čištěním nechejte přístroj kompletně vychladnout.
- Přístroj čistěte pouze mírně navlhčeným hadříkem a poté přístroj důkladně vysušte.

- Případné usazeniny prachu na přední a zadní mřížce odstraňte opatrně vysavačem nastaveným na nízký sací výkon.

## Uložení

- Pokud přístroj nebudete delší dobu používat, odpojte síťovou zástrčku ze zásuvky.
- Nechejte přístroj kompletně vychladnout.
- Přístroj skladujte na čistém, bezprašném a suchém místě.

## Likvidace

### Likvidace obalu

Obal produktu sestává z recyklovatelných materiálů. Materiály obalu zlikvidujte podle jejich označení na veřejných sběrných místech, popř. podle předpisů dané země.

### Likvidace vysloužilého přístroje

 Pokud již nebudete chtít elektrický přístroj používat, bezplatně jej odezdejte na veřejném sběrném místě pro vysloužilé elektrospotřebiče. Vysloužilé elektrospotřebiče se v žádném případě nesmí dostat do popelnic pro zbytkový odpad (viz symbol).

### Další pokyny k likvidaci

Odezdejte vysloužilý elektrospotřebič v takovém stavu, aby bylo možné jej později použít znovu nebo recyklovat.

Vysloužilé elektrospotřebiče mohou obsahovat škodlivé látky. Při chybném zacházení s přístrojem nebo jeho poškození může při pozdější likvidaci přístroje dojít k poškození zdraví nebo znečištění vod a půdy.

## Technické údaje

Model	HE-B0101
Napětí	220 - 240 V~
Frekvence	50 Hz
Výkon	1800 - 2000 W
Třída ochrany	II 
Rozsah provozních teplot	0 °C - 40 °C
Vlhkost vzduchu (bez kondenzace)	≤ 75 %
Hluk	59 dB (A)
Rozměry (D x Š x V) v mm	228 x 150 x 295



## Záruka

Kaufland vám poskytuje záruku 3 let od data zakoupení.

Záruka se nevztahuje na poškození, které je způsobeno nedodržením návodu k obsluze, použitím v rozporu s určením, neodborným zacházením, svévolnými opravami nebo nedostatečnou údržbou a ošetřováním.

# Údaje podle nařízení (EU) 2015/1188

Identifikační značka (značky) modelu: <b>HE-B0101 (FH809B)</b>					
Údaj	Značka	Hodnota	Jednotka	Údaj	Jednotka
<b>Teplotní výkon</b>			<b>Pouze u akumulčních elektrických lokálních topidel: typ příjmu tepla (vyberte jeden)</b>		
Jmenovitý tepelný výkon	$P_{nom}$	2,0	kW	ruční řízení akumulace tepla s integrovaným termostatem	ne
Minimální tepelný výkon (orientační)	$P_{min}$	1,0	kW	ruční řízení akumulace tepla se zpětnou vazbou informující o teplotě v místnosti a/nebo venkovní teplotě	ne
Maximální trvalý tepelný výkon	$P_{max,c}$	2,0	kW	elektronické řízení akumulace tepla se zpětnou vazbou informující o teplotě v místnosti a/nebo venkovní teplotě	ne
<b>Spotřeba pomocné elektrické energie</b>			výdej tepla s ventilátorem		ne
Při jmenovitém tepelném výkonu	$e_{l,max}$	1,872	kW	<b>Typ výdeje tepla/regulace teploty v místnosti (vyberte jeden)</b>	
Při minimálním tepelném výkonu	$e_{l,min}$	0,949	kW	jeden stupeň tepelného výkonu, bez regulace teploty v místnosti	ne
V pohotovostním režimu	$e_{l,sb}$	0,0	kW	dva nebo více ručních stupňů, bez regulace teploty v místnosti	ne
				s mechanickým termostatem pro regulaci teploty v místnosti	ano
				s elektronickou regulací teploty v místnosti	ne
				s elektronickou regulací teploty v místnosti a denním programem	ne
				s elektronickou regulací teploty v místnosti a týdenním programem	ne
<b>Další možnosti regulace (lze vybrat více možností)</b>					
				regulace teploty v místnosti s detekcí přítomnosti osob	ne
				regulace teploty v místnosti s detekcí otevřeného okna	ne
				s dálkovým ovládním	ne
				s adaptivně řízeným spouštěním	ne
				s omezením doby činnosti	ne
				s černým kulovým čidlem	ne
Kontaktní údaje	Kaufland Stiftung & Co. KG, Rötelstr. 35, 74172 Neckarsulm, Deutschland, Německo, Njemačka, Niemcy, Germania, Nemecko, Германия				

## Cijenjeni kupci,

---

Čestitamo vam na kupnji novog uređaja. Odlučili ste se za proizvod s izvrsnim omjerom cijene i kvalitete koji će vam donijeti puno užitka.

Prije uporabe ovog uređaja upoznajte se sa svim napomenama o njegovoj uporabi i sigurnosti.

Upotrebljavajte uređaj samo kako je to opisano i samo u navedenim područjima primjene. Pri prosljeđivanju uređaja predajte svu dokumentaciju trećim osobama.

## Sigurnost

---

Pozorno pročitajte sljedeće sigurnosne napomene prije prve uporabe uređaja. Za sigurnu uporabu slijedite sve sigurnosne napomene navedene u nastavku.

### Odgovarajuća uporaba

- Ovaj je uređaj namijenjen isključivo za grijanje i provjetravanje zatvorenih, suhih prostorija.
- Ovaj proizvod nije prikladan kao glavno grijanje. Ovaj je proizvod prikladan samo za dobro izolirane prostorije ili za povremenu uporabu.
- Nikada ne upotrebljavajte uređaj na otvorenom.
- Uređaj je namijenjen isključivo uporabi u privatnim domaćinstvima. On nije predviđen za komercijalnu uporabu.
- Upotrebljavajte uređaj samo u opisanom području primjene i s originalnim priborom. Svaka druga uporaba ili izmjena uređaja smatra se neodgovarajućom. Ne preuzimamo odgovornost za štete nastale neodgovarajućom uporabom ili pogrešnom uporabom.

### Sigurnost djece i osoba



#### Upozorenje!

Postoji opasnost od gušenja djece pri igranju ambalažnim materijalom! Držite ambalažni materijal izvan dohvata djece.

## Opseg isporuke

---

- Oscilirajuća električna grijalica
- Upute za uporabu

Provjerite jesu li isporučeni svi dijelovi i ima li na uređaju oštećenja tijekom transporta.

Ne koristite oštećeni uređaj!

U slučaju štete obratite se podružnici Kaufflanda.

- Uređaj smiju upotrebljavati djeca od 8 ili više godina starosti i osobe sa smanjenim fizičkim, osjetilnim ili mentalnim sposobnostima ili nedostatkom iskustva i/ili znanja ako su pod nadzorom druge osobe ili ako su u svrhu sigurne uporabe uređaja dobile odgovarajuću poduku te ako su shvatile moguće opasnosti.
- Djeca se ne smiju igrati s uređajem.
- Djeca ne smiju obavljati čišćenje i korisničko održavanje bez nadzora.
- Djecu mlađu od 3 godine treba držati podalje, osim ako se stalno nadziru.
- Djeca starosti između 3 i 8 godina smiju jedino uključiti i isključiti uređaj ako su pod nadzorom ili su upućena kako upotrebljavati uređaj na siguran način te razumiju opasnosti koje su u to uključene, pod uvjetom da je uređaj stavljen ili montiran u uobičajeni položaj uporabe.
- Djeca starosti između 3 i 8 godina ne smiju umetati utikač u utičnicu, regulirati uređaj, čistiti ga i/ili obavljati održavanje.
- Oprez! Neki dijelovi proizvoda mogu postati vrlo vrući i uzrokovati opekline. Poseban je oprez nužan kada su prisutna djeca i ranjive osobe.



### **Upozorenje!**

Ovaj uređaj nije opremljen uređajem za regulaciju sobne temperature. Grijalica se ne smije upotrebljavati u malim prostorijama u kojima stanuju osobe koje ne mogu same napustiti prostoriju, osim ako se ne osigura stalni nadzor.

### **Opće sigurnosne napomene**

- Ne smijete upotrebljavati uređaj ako su priključni kabel ili kućište oštećeni.
- Ako je priključni kabel oštećen, smije ga zamijeniti samo ovlaštenu servis da se izbjegnu opasnosti.
- Popravke na uređaju smije obavljati samo ovlaštenu servis. Nestručni popravci mogu dovesti do opasnih situacija za korisnika.
- Neispravne komponente smiju se zamijeniti samo originalnim rezervnim dijelovima. Samo se tim dijelovima osigurava ispunjavanje sigurnosnih zahtjeva.
- Nemojte upotrebljavati uređaj blizu otvorenog plamena.
- Uređaj ne smije biti smješten blizu zavjesa, jastuka, stolnjaka, novina i drugih zapaljivih materijala.
- Uređaj ne smije biti postavljen odmah ispod zidne utičnice.
- Uređaj se ne smije upotrebljavati u neposrednoj blizini kade, tuša ili bazena.

- Uređaj treba montirati tako da osoba koja se nalazi u kadi ili pod tušem ne može dirati prekidač i druge regulatore.
- Uređaj se ne smije upotrebljavati s programskim prekidačem, vremenskim prekidačem, zasebnim daljinskim upravljačem ili bilo kojim drugim uređajem koji automatski uključuje grijalicu jer postoji opasnost od požara ako je uređaj prekriven ili pogrešno postavljen.
- Priključite uređaj samo na strujno napajanje koje ima napon i frekvenciju koji se podudaraju s podacima na tipskoj pločici!
- Priključite uređaj samo na neoštećenu, propisno ugrađenu utičnicu sa zaštitnim uzemljenjem.
- Priključak na mrežu uvijek odspojite iz utičnice držeći utikač, nikada kabel.



### **Oprez!**

Opasnost od opekлина uzrokovanih vrućim površinama! Tijekom rada dijelovi uređaja postaju jako vrući.

- Nikada ne dirajte vruće dijelove uređaja.
- Nakon isključivanja ostavite da se uređaj ohladi prije nego ga dirate.



### **Nemojte prekrivati uređaj!**

Opasnost od požara! Prekrivanje uređaja može uzrokovati pregrijavanje i izazvati požar.

- Zaštitite uređaj od vlage i ulaska tekućina.
- Pazite da voda ili druge tekućine ne kapaju na uređaj, kabel ili utikač.
- Ne uranjajte uređaj, priključni kabel i utikač u vodu ili druge tekućine i ne držite te dijelove pod tekućom vodom.
- Pridržavajte se odlomka "Čišćenje i njega".

## Prije prvog puštanja u rad

- Prije prve uporabe uklonite sve materijale za pakiranje s uređaja.
- Očistite pažljivo uređaj prije prve uporabe (vidi odlomak „Čišćenje i njega”).

## Zahtjevi za mjesto postavljanja

- Uređaj uvijek stavite na stabilan, suh i vodoravan pod.
- Postavite uređaj tako da se nalazi na sljedećoj minimalnoj udaljenosti od namještaja ili drugih predmeta:
  - 50 cm bočno
  - 50 cm prema gore
  - 50 cm prema dolje
  - 100 cm naprijed
- Nemojte postavljati uređaj u vruće, mokro ili vrlo vlažno okruženje.
- Ne stavljajte uređaj blizu zapaljivog materijala.
- Nemojte izlagati uređaj izravnoj sunčevoj svjetlosti ili toplini.
- Temperatura okoline mora biti u rasponu od 0 do 40 °C.
- Vlažnost zraka (bez kondenzacije) mora biti ≤ 75 %.

## Oznaka dijelova (slika 1)

- Ručka za nošenje (na poledini uređaja)
- Regulator temperature
- Indikator rada
- Prekidač za uključivanje/isključivanje i regulator razine grijanja
- Zaštitna rešetka
- Prekidač za uključivanje/isključivanje funkcije zakretanja (na stražnjoj strani uređaja)

- Prekidač za zaštitu od prevrtanja (na donjoj strani uređaja)

## Rukovanje i rad

### Napomena

Uređaj može pri prvoj uporabi kratko vrieme ispuštati miris. To je bezopasno i ne utječe na funkcionalnost uređaja. Pobrinite se za dovoljnu prozračnost tako što npr. otvorite prozor.

### Postavljanje i uključivanje uređaja

(slika 2 + 3)

- Primitite uređaj za ručku i stavite ga na stabilan, suh i vodoravan pod.
- Provjerite je li regulator razine grijanja (d) postavljen na položaj „0”.
- Utaknite utikač u ispravno instaliranu utičnicu sa zaštitnim kontaktom.
- Postavite temperaturu s pomoću regulatora temperature (b) (pogledajte poglavlje „Postavljanje temperature”).
- Okrenite regulator razine grijanja (d) na željenu razinu:
  - 0 Uređaj isključen
  -  Samo ventilator
  - I Ventilator i niski stupanj grijanja
  - II Ventilator i srednji stupanj grijanja
  - III Ventilator i visoki stupanj grijanja
- Indikator rada (c) svijetli i uređaj se uključuje.

### Namještanje temperature (slika 3)

Regulator temperature (b) beskonačno je namjestiv. Okretanje regulatora temperature u smjeru kazaljke na satu uzrokuje višu temperaturu, a u suprotnom smjeru nižu.



- Prvo okrećite regulator temperature u smjeru kazaljke na satu dok se ne zaustavi.
- Nakon što se u prostoriji dostigla željena temperatura, polako okrećite regulator temperature u smjeru suprotnom od kazaljke na satu dok ne čujete klik.
  - To znači da je grijaći element isključen.
  - Gasi se indikator rada (c).
  - Ako sobna temperatura padne ispod zadane vrijednosti, grijaći se element ponovno uključuje, a indikator rada (c) ponovno svijetli.
  - Grijaći se element uvijek automatski uključuje i isključuje, održavajući približno konstantnu sobnu temperaturu.

### Uključivanje funkcije zakretanja (oscilacija) (slika )

Da biste postigli bolju raspodjelu zraka po prostoriji, možete uključiti funkciju zakretanja.

- Postavite prekidač za uključivanje/isključivanje funkcije zakretanja (f) u položaj „I”.
- Uređaj se na podnožju polako okreće amo-tamo jednim zakretnim pokretom.
- Da biste isključili funkciju zakretanja, postavite prekidač za uključivanje/isključivanje funkcije zakretanja (f) na položaj „O”.

### Napomena:

Funkcija zakretanja ostaje aktivirana i ako isključite uređaj okretanjem regulatora stupnja grijanja (d) na položaj „0”. Funkcija zakretanja može se jedino isključiti prekidačem za uključivanje/isključivanje funkcije zakretanja (f).

### Isključivanje uređaja

- Da biste isključili uređaj, okrećite regulator razine grijanja (d) suprotno od kazaljke na satu dok se ne zaustavi na položaju „0”.
- Nakon svake uporabe izvucite mrežni utikač iz utičnice.
- Pustite da se uređaj potpuno ohladi.

### Zaštita od pregrijavanja

Uređaj ima zaštitu od pregrijavanja. Ako se uređaj pregrije, grijaći se element automatski isključuje. Čim se uređaj ponovno ohladi, grijaći se element automatski ponovno uključuje.

- U tom slučaju, okrećite regulator temperature (b) suprotno od kazaljke na satu dok se ne zaustavi.
- Okrećite regulator razine grijanja (d) suprotno od kazaljke na satu dok se ne zaustavi na položaju „0”.
- Izvucite mrežni utikač iz utičnice.
- Ostavite uređaj da se ohladi na sobnoj temperaturu prije ponovne uporabe.
- Provjerite može li uređaj davati dovoljno topline i, ako je moguće, riješite problem:
  - Je li uređaj prekriven?
  - Je li preblizu zidu ili nekoj drugoj prepreci?
  - Jesu li slobodne zaštitne rešetke na prednjoj ili stražnjoj strani?

### Zaštita od prevrtanja (slika )

Uređaj je opremljen sigurnosnim prekidačem (g) na donjoj strani. Ako se uređaj prevrne, odmah se isključuje. Uređaj se uključuje tek kad je u uspravnom položaju i sigurnosni se prekidač aktivira.

## Čišćenje i njega



### Upozorenje!

Opasnost od strujnog udara zbog vlage!

- Zaštitite uređaj od vlage i ulaska tekućina.
- Pazite da voda ili druge tekućine ne kapaju na uređaj, kabel ili utikač.
- Ne uranjajte uređaj, priključni kabel i utikač u vodu ili druge tekućine niti držite te dijelove pod tekućom vodom.



### Oprez!

Opasnost od opekline uzrokovanih vrućim površinama! Tijekom rada dijelovi uređaja postaju jako vrući.

- Nikada ne dirajte vruće dijelove uređaja.
- Uređaj se prvo mora ohladiti prije čišćenja.

### Pozor!

Vlaga ili tekućine mogu nepopravljivo oštetiti uređaj.

Provjerite da tijekom čišćenja vlaga ili tekućine ne prodiru u uređaj.

### Pozor!

Ne upotrebljavajte abrazivne spužve ili abrazivna sredstva za čišćenje da ne biste oštetili površinu uređaja.

- Prije čišćenja isključite uređaj i odspojite ga sa strujne mreže.
- Pustite da se uređaj potpuno ohladi prije nego što ga očistite.
- Očistite uređaj samo blago navlaženom krpom i nakon toga ga pažljivo osušite.

- Oprezno uklonite naslage prašine na prednjoj i stražnjoj zaštitnoj rešetki usisavačem uz nisku usisnu snagu.

## Čuvanje

- Izvucite mrežni utikač iz utičnice ako dugo vrijeme ne upotrebljavate uređaj.
- Pustite da se uređaj potpuno ohladi.
- Uređaj skladištite na čistom i suhom mjestu na kojem nema prašine.

## Zbrinjavanje

### Zbrinjavanje pakiranja

Pakiranje proizvoda sastoji se od materijala koji se može reciklirati. Zbrinite materijale za pakiranje u skladu s oznakom na javnim sabirnim mjestima ili u skladu s lokalnim propisima.

### Zbrinjavanje starog uređaja



Ako više ne želite upotrebljavati električni uređaj, besplatno ga odložite na javnom sabirnom mjestu za električne uređaje. Električni se uređaji nikako ne smiju odlagati u kante za preostali, obični otpad (vidi simbol).

### Druge napomene o zbrinjavanju

Odložite električni uređaj tako da to ne utječe na njegovu kasniju ponovnu uporabu ili reciklažu.

Električni uređaji mogu sadržavati štetne tvari. Neodgovarajuća uporaba ili oštećenje uređaja u slučaju kasnije reciklaže uređaja mogu izazvati oštećenje zdravlja ili onečišćenje voda i tla.

## Tehnički podaci

---

Model	HE-B0101
Napon	220 - 240 V~
Frekvencija	50 Hz
Snaga	1800 - 2000 W
Razred zaštite	II 
Raspon radne temperature	0 °C - 40 °C
Vlažnost zraka (bez kondenzacije)	≤ 75 %
Buka	59 dB(A)
Dimenzije (D x Š x V) u mm	228 x 150 x 295



## Jamstvo

---

Kaufland daje jamstvo od tri godine od datuma kupnje.

Jamstvo ne obuhvaća oštećenja zbog nepridržavanja uputa za uporabu, zlouporabe, nestručne uporabe, popravaka od strane korisnika ili nedostatnog održavanja i nedostatne njege.

## Podaci prema Uredbi (EU) 2015/1188

Identifikacijska(-e) oznaka(-e) modela: HE-B0101 (FH809B)					
Značajka	Simbol	Vrijednost	Jedinica	Značajka	Jedinica
<b>Toplinska snaga</b>				<b>Vrsta ulazne topline, samo za električne akumulacijske grijalice za lokalno grijanje prostora (odabrati jednu)</b>	
nazivna toplinska snaga	$P_{nom}$	2,0	kW	ručna regulacija napajanja toplinom, s ugrađenim termostatom	ne
minimalna toplinska snaga (referentna)	$P_{min}$	1,0	kW	ručna regulacija napajanja toplinom putem informacija o sobnoj i/ili vanjskoj temperaturi	ne
maksimalna kontinuirana toplinska snaga	$P_{max,c}$	2,0	kW	elektronička regulacija napajanja toplinom putem informacija o sobnoj i/ili vanjskoj temperaturi	ne
<b>Potrošnja pomoćne električne energije</b>				predaja topline uz pomoć ventilatora	ne
kod nazivne toplinske snage	$e_{l,max}$	1,872	kW	<b>Vrsta izlazne topline/regulacija sobne temperature (odabrati jednu)</b>	
kod minimalne toplinske snage	$e_{l,min}$	0,949	kW	jednostupanjska predaja topline i bez regulacije sobne temperature	ne
u stanju pripravnosti	$e_{l,SB}$	0,0	kW	dva ili više ručna stupnja, bez regulacije sobne temperature	ne
				s regulacijom sobne temperature mehaničkim termostatom	da
				s elektroničkom regulacijom sobne temperature	ne
				elektronička regulacija sobne temperature i dnevni uklopni sat	ne
				elektronička regulacija sobne temperature i tjedni uklopni sat	ne
				<b>Druge mogućnosti regulacije (mogući odabir više opcija)</b>	
				regulacija sobne temperature s prepoznavanjem prisutnosti	ne
				regulacija sobne temperature s prepoznavanjem otvorenog prozora	ne
				s mogućnošću regulacije na daljinu	ne
				s prilagodljivim pokretanjem regulacije	ne
				s ograničenjem vremena rada	ne
				s osjetnikom s crnom žaruljom	ne
podaci za kontakt	Kaufland Stiftung & Co. KG, Rötelstr. 35, 74172 Neckarsulm, Deutschland, Njemačko, Njemačka, Niemcy, Germania, Nemecko, Германия				

## Szanowni Klienci!

---

Gratulujemy zakupu nowego urządzenia. Zdecydowali się Państwo na zakup produktu o doskonałym stosunku ceny do jakości, który sprawi Państwu wiele radości.

Przed rozpoczęciem użytkowania urządzenia należy zapoznać się ze wszystkimi wskazówkami dotyczącymi obsługi oraz bezpieczeństwa.

Urządzenie należy użytkować wyłącznie w opisany sposób oraz wyłącznie w podanym zakresie zastosowań. W przypadku przekazania urządzenia osobom trzecim należy przekazać także całą dokumentację.

## Bezpieczeństwo

---

Przed pierwszym użyciem urządzenia należy uważnie przeczytać poniższe wskazówki dotyczące bezpieczeństwa.

Aby zapewnić sobie bezpieczeństwo użytkowania, należy przestrzegać wszystkich poniższych wskazówek dotyczących bezpieczeństwa.

### Zastosowanie zgodne z przeznaczeniem

- To urządzenie jest przeznaczone wyłącznie do ogrzewania i wentylacji zamkniętych, suchych pomieszczeń.
- Produkt nie może być wykorzystywany jako główne urządzenie grzewcze. Ten produkt jest przeznaczony wyłącznie do dobrze izolowanych pomieszczeń lub do sporadycznego zastosowania.
- Nie wolno użytkować urządzenia na zewnątrz.
- Urządzenie przeznaczone jest do użycia w prywatnych gospodarstwach domowych. Nie jest przeznaczone do użytku komercyjnego.
- Należy wykorzystywać urządzenie wyłącznie w określonym zakresie zastosowań i tylko z oryginalnym wyposażeniem. Każde inne zastosowanie lub zmiana w urządzeniu uważane jest za niezgodne z przeznaczeniem. Nie ponosimy odpowiedzialności za szkody wynikające z zastosowania niezgodnego z przeznaczeniem lub nieprawidłowej obsługi.

## Zawartość opakowania

---

- Termowentylator z funkcją oscylacji
- Instrukcja obsługi

Należy sprawdzić, czy wszystkie części zostały dostarczone oraz skontrolować urządzenie pod kątem uszkodzeń transportowych.

Nie używać uszkodzonego urządzenia!

W przypadku stwierdzenia szkód należy zwrócić się do filii Kaufland.

## Bezpieczeństwo dzieci i osób dorosłych



### Ostrzeżenie!

Niebezpieczeństwo uduszenia się dzieci w przypadku zabawy materiałami opakowaniowymi! Należy koniecznie trzymać materiały opakowaniowe poza zasięgiem dzieci.

- Urządzenie to może być używane przez dzieci od 8. roku życia oraz osoby o ograniczonych zdolnościach fizycznych, sensorycznych czy mentalnych lub takie, którym brakuje wiedzy oraz/lub doświadczenia, tylko pod warunkiem, że będą nadzorowane lub zostały pouczone na temat bezpiecznego użytkowania urządzenia oraz zrozumiały wynikające z tego niebezpieczeństwa.
- Nie dopuścić, by dzieci bawiły się urządzeniem.
- Czyszczenie ani konserwacja urządzenia nie mogą być przeprowadzane przez dzieci bez nadzoru.
- Urządzenie powinno znajdować się poza zasięgiem dzieci poniżej 3. roku życia, chyba, że są one objęte stałym nadzorem.
- Urządzenie może być włączane oraz wyłączane przez dzieci, które ukończyły 3. rok życia, lecz nie ukończyły 8. roku życia jeżeli są pod nadzorem osoby dorosłej lub zostały pouczone na temat bezpiecznego użytkowania urządzenia oraz zrozumiały wynikające z tego niebezpieczeństwa, pod warunkiem, że urządzenie znajduje się lub jest zamontowane w swojej normalnej pozycji.
- Dzieci powyżej 3. roku życia i poniżej 8. roku życia nie mogą podłączać wtyczki do gniazdka, regulować urządzenia, czyścić go i/lub przeprowadzać jego konserwacji.
- Ostrożnie! Niektóre części produktu mogą się nagrzać do bardzo wysokich temperatur i spowodować poparzenia. Szczególną ostrożność należy zachować w obecności dzieci i osób wymagających wyjątkowej ochrony.



### Ostrzeżenie!

Urządzenie nie jest wyposażone w przyrząd do regulacji temperatury w pomieszczeniu. Nie wolno go użytkować w niewielkich pomieszczeniach zamieszkiwanych przez osoby, które nie mogą ich opuścić o własnych siłach, chyba że zapewniono stały nadzór.

## Ogólne zasady bezpieczeństwa

- Nie wolno używać produktu, gdy uszkodzone są przewód zasilania lub obudowa.
- Aby uniknąć zagrożeń, uszkodzony przewód zasilania może być wymieniany wyłącznie przez autoryzowany serwis naprawczy.
- Naprawy urządzenia może przeprowadzać wyłącznie autoryzowany serwis naprawczy. Nieprawidłowe naprawy mogą nieść ze sobą poważne niebezpieczeństwo dla użytkownika.
- Uszkodzone elementy wolno wymieniać wyłącznie na oryginalne części zamienne. Jedynie takie części stanowią gwarancję spełnienia wymagań w zakresie bezpieczeństwa.
- Nie użytkować urządzenia w pobliżu źródeł otwartego ognia.
- Urządzenia nie wolno ustawiać w pobliżu zasłon, poduszek, obrusów, gazet i innych palnych materiałów.
- Nie wolno go też ustawiać bezpośrednio pod gniazdkiem ściennym.
- Nie wolno go użytkować w bezpośrednim sąsiedztwie wanny, prysznicza lub basenu.
- Należy je zamocować w taki sposób, aby osoba znajdująca się w wannie lub pod prysznicem nie miała styczności z przełącznikami i innymi pokrętkami.
- Tego urządzenia nie wolno użytkować z przełącznikiem programowalnym, przełącznikiem czasowym, oddzielnym systemem zdalnym lub innym przyrządem pozwalającym na automatyczne włączenie urządzenia. W przypadku przykrycia bądź błędnego umiejscowienia produktu wystąpi bowiem niebezpieczeństwo pożaru.
- Należy podłączać urządzenie wyłącznie do zasilania, którego napięcie i częstotliwość są zgodne z danymi na tabliczce znamionowej!
- Należy podłączyć urządzenie wyłącznie do nieuszkodzonego, prawidłowo zamontowanego gniazdka.
- Wyciągnąć wtyczkę z gniazda sieciowego, chwytając za nią, a nie za kabel.



### **Ostrożnie!**

Niebezpieczeństwo poparzenia przez gorące powierzchnie! Podczas pracy części urządzenia mogą się bardzo nagrzewać.

- Nigdy nie wolno dotykać gorących części urządzenia.
- Po wyłączeniu urządzenia przed dotknięciem go należy poczekać do wystygnięcia.



## Nie osłaniać urządzenia!

Niebezpieczeństwo pożaru! Osłanianie urządzenia może spowodować jego przegrzanie, a w konsekwencji pożar.

- Należy chronić je przed wilgocią i wniknięciem cieczy.
- Upewnić się, że na urządzenie, kabel sieciowy i wtyczkę nie kapie woda ani żadna inna ciecz.
- Nie zanurzać urządzenia, przewodu podłączeniowego oraz wtyczki sieciowej w wodzie lub innych cieczach i nie trzymać tych części pod bieżącą wodą.
- Należy stosować się do wskazówek zawartych w rozdziale „Czyszczenie i pielęgnacja”.

## Przed pierwszym uruchomieniem

- Przed pierwszym użyciem należy usunąć z urządzenia wszystkie materiały opakowaniowe.
- Proszę dokładnie wyczyścić urządzenie przed pierwszym użyciem (patrz rozdział „Czyszczenie i pielęgnacja”).

## Wymagania w stosunku do miejsca ustawienia

- Zawsze stawiać urządzenie na stabilnej, suchej i poziomej powierzchni.
- Urządzenie należy ustawiać w taki sposób, aby zachowywać poniższe, minimalne odstępki od mebli i innych przedmiotów:
  - 50 cm po bokach
  - 50 cm z góry
  - 50 cm z tyłu
  - 100 cm z przodu
- Nie należy ustawiać urządzenia w gorącym, mokrym lub bardzo wilgotnym otoczeniu.
- Nie umieszczać urządzenia w pobliżu palnych materiałów.

- Nie należy narażać urządzenia na bezpośrednie promieniowanie słoneczne lub działanie źródeł wysokiej temperatury.
- Temperatura otoczenia musi leżeć w zakresie pomiędzy 0 a 40°C.
- Wilgotność powietrza (bez kondensacji) musi być mniejsza lub równa 75%.

## Nazwy części (rys. 1)

- a uchwyt (na tylnej stronie urządzenia)
- b regulator temperatury
- c wskaźnik pracy
- d włącznik/wyłącznik i regulator stopni grzewczych
- e kratka ochronna
- f włącznik/wyłącznik funkcji obrotu (z tyłu urządzenia)
- g przełącznik ochrony przed przewróceniem (na spodzie urządzenia)



## Obsługa i eksploatacja

### Wskazówka

Podczas pierwszego użycia urządzenie może emitować nieprzyjemne zapachy przez krótki czas. Jest to nieszkodliwe i nie wpływa na funkcjonalność urządzenia. Zapewnić odpowiednią wentylację, np. przez otwarcie okna.

### Ustawienie i włączanie urządzenia

(rys. 2 + 3)

- Urządzenie chwycić za uchwyt i ustawić na stabilnej, suchej i poziomej powierzchni.
  - Zadbać o to, aby regulator stopni grzewczych (d) był w pozycji „0”.
  - Włożyć wtyczkę do właściwie zamontowanego gniazdka sieciowego ze stykiem ochronnym.
  - Ustawić temperaturę za pomocą regulatora temperatury (b) (patrz rozdział „Ustawianie temperatury”).
  - Przekręcić regulator stopni grzewczych (d) do pożądanego stopnia grzewczego:
    - 0 urządzenie wyłączone
    -  tylko wentylator
    - I wentylator i niski stopień grzewczy
    - II wentylator i średni stopień grzewczy
    - III wentylator i wysoki stopień grzewczy
- Wskaźnik pracy (c) świeci się i urządzenie się włącza.

### Ustawianie temperatury (rys. 3)

Regulator temperatury (b) można ustawiać bezstopniowo. Przekręcenie regulatora temperatury zgodnie z ruchem wskazówek zegara skutkuje ustawieniem wyższej temperatury, zaś przeciwnie do ruchu wskazówek zegara, niższej.

- Najpierw przekręcić regulator temperatury zgodnie z ruchem wskazówek zegara do oporu.
- Po tym, jak w pomieszczeniu zostanie osiągnięta pożądana temperatura, powoli przekręcić regulator temperatury przeciwnie do ruchu wskazówek zegara, aż rozlegnie się odgłos kliknięcia.
  - Oznacza to, że element grzewczy jest wyłączony.
  - Wskaźnik pracy (c) gaśnie.
  - Jeśli temperatura pomieszczenia spadnie poniżej ustawionej wartości, element grzewczy włączy się ponownie, zaś wskaźnik pracy (c) będzie nadal się świecił.
  - Element grzewczy jest teraz automatycznie włączany i wyłączany, zaś temperatura pomieszczenia utrzymuje się na względnie stałym poziomie.

### Włączanie funkcji obrotu (oscylacja)

(rys. 1/f)

W celu lepszego rozprowadzenia powietrza w pomieszczeniu można włączyć funkcję obrotu.

- Ustawić włącznik/wyłącznik funkcji obrotu (f) w pozycji „I”
  - Urządzenie obraca się powoli na cokole tam i z powrotem.
- Aby wyłączyć funkcję obrotu, ustawić włącznik/wyłącznik funkcji obrotu (f) w pozycji „O”.

### Wskazówka:

Nawet jeśli urządzenie zostanie wyłączone poprzez przekręcenie regulatora stopni grzewczych (d) do pozycji „0”, funkcja obrotu pozostanie aktywowana. Funkcję obrotu można wyłączyć jedynie poprzez włącznik/wyłącznik funkcji obrotu (f).

## Wyłączanie urządzenia

- Aby wyłączyć urządzenie, należy przekręcić regulator stopni grzewczych (d) przeciwnie do ruchu wskazówek zegara aż do oporu do pozycji „0”.
- Po każdym użyciu należy odłączyć wtyczkę sieciową z gniazdka.
- Zostawić urządzenie do całkowitego ostygnięcia.

## Zabezpieczenie przed przegrzaniem

Urządzenie jest wyposażone w ochronę przed przegrzaniem. Jeżeli urządzenie się przegrzeje, element grzewczy wyłączy się automatycznie. Po ostygnięciu urządzenia element grzewczy samoczynnie się włączy.

- W takim przypadku regulator temperatury (d) przekręcić do oporu przeciwnie do ruchu wskazówek zegara.
- Przekręcić regulator stopni grzewczych (d) przeciwnie do ruchu wskazówek zegara do oporu do pozycji „0”.
- Wyciągnąć wtyczkę z gniazda sieciowego.
- Przed ponownym użyciem urządzenia poczekać, aż wystygnie do temperatury pokojowej.
- Skontrolować, czy urządzenie może w wystarczającym stopniu oddawać ciepło i, jeżeli to możliwe, usunąć problem:
  - Czy urządzenie jest osłonięte?
  - Czy jest umiejscowione zbyt blisko ściany lub innej przeszkody?
  - Czy kratki ochronne na przedniej lub tylnej ścianie są drożne?

## Zabezpieczenie przed upadkiem (rys. 1/9)

Na spodzie urządzenia znajduje się przełącznik bezpieczeństwa (g). Jeśli urządzenie przewróci się, nastąpi natychmiastowe wyłączenie. Urządzenie ponownie włączy się dopiero wtedy, gdy będzie w pozycji pionowej i zostanie wciśnięty przełącznik bezpieczeństwa.

## Czyszczenie i pielęgnacja



### Ostrzeżenie!

Niebezpieczeństwo porażenia prądem ze względu na wilgoć!

- Należy chronić je przed wilgocią i wniknięciem cieczy.
- Upewnić się, że na urządzenie, kabel sieciowy i wtyczkę nie kapie woda ani żadna inna ciecz.
- Nie zanurzać urządzenia, przewodu podłączeniowego oraz wtyczki sieciowej w wodzie lub innych cieczach i nie trzymać tych części pod bieżącą wodą.



### Ostrożnie!

Niebezpieczeństwo poparzenia przez gorące powierzchnie! Podczas pracy części urządzenia mogą się bardzo nagrzewać.

- Nigdy nie wolno dotykać gorących części urządzenia.
- Przed czyszczeniem urządzenia poczekać do jego wystygnięcia.

### Uwaga!

Wilgoć lub ciecze mogą całkowicie uszkodzić urządzenie.

Podczas czyszczenia należy upewnić się, że nie wnikają do niego żadne ciecze.

## Uwaga!

Nie stosować gąbek ani środków do szorowania, aby nie uszkodzić powierzchni urządzenia.

- Przed przystąpieniem do czyszczenia należy wyłączyć urządzenie i odłączyć je od sieci elektrycznej.
- Przed czyszczeniem zostawić urządzenie do całkowitego ostygnięcia.
- Urządzenie czyścić wyłącznie przy użyciu lekko wilgotnej ściereczki, a następnie starannie osuszyć.
- Ostrożnie usunąć ewentualnie zalegający kurz na przedniej i tylnej kratce ochronnej, korzystając z odkurzacza przy niewielkiej mocy ssania.

## Przechowywanie

- W przypadku braku użytkowania przez dłuższy czas wyciągnąć wtyczkę sieciową z gniazdka.
- Zostawić urządzenie do całkowitego ostygnięcia.
- Urządzenie należy przechowywać w czystym, suchym i wolnym od kurzu miejscu.

## Utylizacja

### Utylizacja opakowania

Opakowanie produktu wykonane jest z materiałów podlegających recyklingowi. Materiały opakowaniowe należy utylizować zgodnie z ich oznakowaniem w publicznych punktach odbioru odpadów lub zgodnie z wytycznymi obowiązującymi w danym kraju.

### Utylizacja zużytego sprzętu



Jeśli nie chcą już Państwo używać swojego urządzenia elektrycznego, należy bezpłatnie oddać je do punktu odbioru zużytego sprzętu. W żadnym wypadku nie wolno wyrzucać zużytych urządzeń elektrycznych do pojemników na odpady nienadające się do ponownego przetworzenia (patrz symbol).

### Pozostałe wskazówki dotyczące utylizacji

Należy oddać urządzenie w takim stanie, aby możliwe było jego późniejsze ponowne wykorzystanie lub przetworzenie.

Urządzenia elektryczne mogą zawierać szkodliwe substancje. Nieprawidłowe obchodzenie się lub uszkodzenie urządzenia mogą stwarzać zagrożenia dla zdrowia lub powodować zanieczyszczenie wody lub gleby podczas późniejszego użytkowania.

## Dane techniczne

---

Model	HE-B0101
Napięcie	220 - 240 V~
Częstotliwość	50 Hz
Moc	1800 - 2000 W
Klasa ochronności	II 
Zakres temperatur roboczych	0°C - 40°C
Wilgotność powietrza (brak kondensacji)	≤ 75%
Poziom hałasu	59 dB(A)
Wymiary (dł. x szer. x wys.) w mm	228 x 150 x 295



## Gwarancja

---

Kaufland udziela Państwu gwarancji na 3 lata od daty zakupu.

Gwarancja nie obejmuje szkód związanych z nieprzestrzeganiem instrukcji obsługi, użytkowaniem niezgodnym z przeznaczeniem, nieprawidłowym obchodzeniem się, naprawami przeprowadzanymi na własną rękę lub niewystarczającą konserwacją i pielęgnacją.

# Informacje zgodne z rozporządzeniem (UE) 2015/1188

Identyfikator(-y) modelu: HE-B0101 (FH809B)					
Parametr	Oznaczenie	Wartość	Jednostka	Parametr	Jednostka
<b>Moc cieplna</b>				<b>Sposób doprowadzania ciepła wyłącznie w przypadku elektrycznych akumulacyjnych miejscowych ogrzewaczy pomieszczeń (należy wybrać jedną opcję)</b>	
Nominalna moc cieplna	$P_{nom}$	2,0	kW	ręczny regulator doprowadzania ciepła z wbudowanym termostatem	nie
Minimalna moc cieplna (orientacyjna)	$P_{min}$	1,0	kW	ręczny regulator doprowadzania ciepła z pomiarem temperatury w pomieszczeniu lub na zewnątrz	nie
Maksymalna stała moc cieplna	$P_{max,c}$	2,0	kW	elektroniczny regulator doprowadzania ciepła z pomiarem temperatury w pomieszczeniu lub na zewnątrz	nie
<b>Zużycie energii elektrycznej na potrzeby własne</b>				moc cieplna regulowana wentylatorem	
Przy nominalnej mocy cieplnej				<b>Rodzaj mocy cieplnej/regulacja temperatury w pomieszczeniu (należy wybrać jedną opcję)</b>	
	$e_{l,max}$	1,872	kW	jednostopniowa moc cieplna bez regulacji temperatury w pomieszczeniu	nie
	$e_{l,min}$	0,949	kW	co najmniej dwa ręczne stopnie bez regulacji temperatury w pomieszczeniu	nie
	$e_{l,SB}$	0,0	kW	mechaniczna regulacja temperatury w pomieszczeniu za pomocą termostatu	tak
				elektroniczna regulacja temperatury w pomieszczeniu	nie
				elektroniczna regulacja temperatury w pomieszczeniu ze sterownikiem dobowym	nie
				elektroniczna regulacja temperatury w pomieszczeniu ze sterownikiem tygodniowym	nie
				<b>Inne opcje regulacji (można wybrać kilka)</b>	
				regulacja temperatury w pomieszczeniu z wykrywaniem obecności	nie
				regulacja temperatury w pomieszczeniu z wykrywaniem otwartego okna	nie
				z regulacją na odległość	nie
				z adaptacyjną regulacją startu	nie
				z ograniczeniem czasu pracy	nie
				z czujnikiem ciepła promieniowania	nie
Dane teleadresowe	Kauffland Stiftung & Co. KG, Rötelstr. 35, 74172 Neckarsulm, Deutschland, Německo, Njemačka, Niemcy, Germania, Nemecko, Германия				

## Stimate client,

---

Vă felicităm pentru cumpărarea noului dvs. aparat. Ați decis să alegeți un produs cu un raport calitate-preț excelent care vă va aduce multe satisfacții.

Înainte de utilizarea aparatului familiarizați-vă cu toate instrucțiunile privind operarea și siguranța.

Utilizați aparatul numai în modul descris și numai în scopurile menționate. În cazul transmiterii aparatului unei alte persoane, predați-i, de asemenea, toate documentele aferente acestuia.

## Siguranța

---

Citiți cu atenție următoarele instrucțiuni privind siguranța înaintea primei utilizări a aparatului.

În vederea unei utilizări sigure respectați toate instrucțiunile privind siguranța prezentate în continuare.

### Utilizarea conform destinației

- Acest aparat este destinat exclusiv încălzirii și ventilării încăperilor închise, uscate.
- Acest produs nu este adecvat ca aparat de încălzire principal. Acest produs este adecvat numai pentru încăperi bine izolate sau pentru utilizarea ocazională.
- Nu utilizați aparatul în aer liber.
- Aparatul este destinat exclusiv pentru uz casnic. Aparatul nu este prevăzut pentru utilizarea în scopuri profesionale.
- Folosiți aparatul numai pentru domeniul de utilizare descris și cu accesoriile originale. Orice altă utilizare sau modificare a aparatului sunt considerate ca fiind neconforme. Producătorul nu răspunde pentru daunele produse ca urmare a utilizării necorespunzătoare sau operării eronate.

## Pachetul de livrare

---

- Aerotermă rotativă
- Instrucțiuni de folosire

Verificați existența tuturor componentelor și aparatul cu privire la deteriorări survenite în timpul transportului.

Nu puneți în funcțiune aparatul dacă acesta este deteriorat!

În cazul defectării contactați un magazin Kaufland.

## Siguranța copiilor și a persoanelor



### Avertizare!

Pericol de asfixiere pentru copii la joaca cu materialul de ambalare!  
Țineți neapărat materialul de ambalare departe de copii.

- Acest aparat poate fi utilizat de copiii de peste 8 ani, precum și de persoane cu abilități fizice, senzoriale sau mentale reduse sau fără experiență și/sau cunoștințe necesare, dacă sunt supravegheate sau dacă au fost instruite cu privire la utilizarea sigură a acestui aparat și au înțeles pericolele cu privire la acesta.
- Copiii nu trebuie să se joace cu aparatul.
- Curățarea și acțiunile de întreținere destinate utilizatorului nu se vor efectua de către copii fără ca aceștia să fie supravegheați.
- Copiii mai mici de 3 ani trebuie ținute departe de aparat, cu excepția cazului în care sunt supravegheați permanent.
- Copiii cu vârste cuprinse între 3 și 8 ani pot porni și opri aparatul numai atunci când sunt supravegheați sau dacă au fost instruiți cu privire la utilizarea sigură a aparatului și au înțeles pericolele care pot rezulta, pornindu-se de la premisa că aparatul este amplasat sau instalat în poziția sa normală de utilizare.
- Copiii cu vârste cuprinse între 3 și 8 ani nu trebuie să introducă ștecărul în priză, nu trebuie să regleze aparatul, nu trebuie să curețe aparatul și/sau nu trebuie să efectueze acțiunile de întreținere destinate utilizatorului.
- Precauție! Anumite părți ale produsului pot deveni foarte fierbinți și pot cauza arsuri. Se va acționa cu deosebită precauție atunci când în preajma aparatului se află copii și persoane care necesită protecție.



### Avertizare!

Acest aparat nu este echipat cu un dispozitiv pentru reglarea temperaturii din încăperea. Aparatul de încălzire nu trebuie utilizat în încăperi mici, locuite de persoane care nu pot părăsi singure încăperea, cu excepția cazului în care este asigurată monitorizarea permanentă.

## Aspecte generale privind siguranța

- Aparatul nu se va utiliza atunci când cablul de alimentare sau carcasa sunt defecte.
- În cazul defectării cablului de alimentare, în vederea evitării pericolelor, acesta se va înlocui numai de către un centru autorizat de reparații.
- Reparațiile la aparat trebuie efectuate numai de către un service autorizat. Reparațiile necorespunzătoare pot avea drept urmare pericole semnificative pentru utilizator.
- Componentele defecte trebuie înlocuite numai cu piese de schimb originale. Numai aceste piese garantează faptul că sunt îndeplinite cerințele privind siguranța.
- Nu operați aparatul în apropierea surselor de foc deschis.
- Aparatul nu trebuie amplasat în apropiere de perdele, perne, fețe de masă, ziare și alte materiale inflamabile.
- Aparatul nu trebuie amplasat direct sub o priză de perete.
- Aparatul nu trebuie utilizat în imediata apropiere a unei căzi de baie, a unui duș sau a unei piscine.
- Aparatul trebuie amplasat în așa fel încât comutatorul și alte regulatoare să nu poată fi atinse de către o persoană aflată într-o cadă de baie sau sub duș.
- Acest aparat nu trebuie utilizat împreună cu un comutator programabil, un temporizator, un sistem de comandă de la distanță sau orice fel de alt dispozitiv care pornește aparatul de încălzire în mod automat, deoarece apare pericolul de incendiu în cazul în care aparatul este acoperit sau amplasat greșit.
- Conectați aparatul numai la surse de alimentare cu energie electrică ale căror tensiune și frecvență corespund indicațiilor de pe plăcuța de fabricație!
- Conectați aparatul numai la o priză cu contact de protecție instalată corespunzător și nedeteriorată.
- Scoateți întotdeauna cablul de curent din priză trăgând de ștecăr, niciodată de cablu.



### Precauție!

Pericol de arsuri din cauza suprafețelor încinse! În timpul utilizării, părți ale aparatului se pot încinge foarte tare.

- Nu atingeți niciodată părțile fierbinți ale aparatului.
- După oprire, lăsați aparatul să se răcească înainte de a-l atinge.





## Nu acoperiți aparatul!

Pericol de incendiu! Acoperirea aparatului poate conduce la supraîncălzire și poate cauza un incendiu.

- Protejați aparatul împotriva umidității și pătrunderii lichidelor.
- Asigurați-vă că apa sau alte lichide nu se scurg pe aparat, cablul de alimentare sau pe ștecărul.
- Nu introduceți aparatul, adaptorul de rețea și ștecărul în apă sau în alte lichide și nu țineți aceste piese sub apă curentă.
- Respectați indicațiile din secțiunea „Curățarea și îngrijirea”.

## Înainte de prima punere în funcțiune

- Îndepărtați toate materialele de ambalare de pe aparat înainte de prima utilizare a acestuia.
- Curățați temeinic aparatul înainte de prima utilizare (pentru aceasta se va consulta secțiunea „Curățarea și îngrijirea”).

## Cerințe privind locul de amplasare

- Așezați aparatul întotdeauna pe o suprafață de podea stabilă, uscată și plană.
- Așezați aparatul în așa fel încât să fie respectate următoarele distanțe minime față de piese de mobilier sau alte obiecte:
  - 50 cm lateral
  - 50 cm în sus
  - 50 cm în spate
  - 100 cm în față
- Nu amplasați aparatul într-un mediu foarte cald, ud sau umed.
- Nu amplasați aparatul în apropiere de materiale inflamabile.
- Nu expuneți aparatul razelor directe ale soarelui sau căldurii.

- Temperatura mediului ambiant trebuie să se situeze în intervalul 0 - 40 °C.
- Umiditatea aerului (fără condens) trebuie să fie  $\leq 75\%$ .

## Denumirea pieselor (imaginea 11)

- a mâner de transport (pe partea din spate a aparatului)
- b regulator de temperatură
- c afișaj mod de funcționare
- d comutator pornit/oprit și regulator trepte de încălzire
- e grilaj de protecție
- f Comutator pornit / oprit pentru funcția de rotire (pe spatele aparatului)
- g comutator de protecție în caz de răsturnare (pe partea inferioară a aparatului)

## Operare și exploatare

### Indicație

Este posibil ca la prima utilizare aparatul să degaje pentru scurt timp un miros. Aceasta este inofensiv și nu afectează funcționalitatea aparatului. Asigurați o aerisire suficientă, de ex. prin deschiderea unei ferestre.

## Amplasarea și pornirea aparatului (imaginea 2 + 3)

- Apucați aparatul de mâner și așezați-l pe o suprafață de podea stabilă, uscată și plană.
  - Aveți grijă ca regulatorul treptelor de încălzire (d) să se afle în poziția „0”.
  - Introduceți ștecherul într-o priză instalată în mod corespunzător.
  - Reglați temperatura cu ajutorul regulatorului de temperatură (b) (consultați secțiunea „Reglarea temperaturii”).
  - Rotiți regulatorul de treptelor de încălzire (d) la treapta de încălzire dorită.
    - 0 Aparatul este oprit
    -  numai ventilator
    - I ventilator și treaptă de încălzire redusă
    - II ventilator și treaptă de încălzire medie
    - III ventilator și treaptă de încălzire ridicată
- Afișajul modului de funcționare (c) luminează și aparatul pornește.

## Reglarea temperaturii (imaginea 3)

Regulatorul de temperatură (b) poate fi reglat fără trepte. Rotirea regulatorului de temperatură în sens orar are drept efect o temperatură mai mare, rotirea în sens anti-orar o temperatură mai scăzută.

- Rotiți regulatorul de temperatură mai întâi în sens orar până la opritor.
- După ce în încăperea s-a atins temperatura dorită, rotiți regulatorul de temperatură încet în sens anti-orar, până când se aude un clic.
  - Aceasta înseamnă că elementul de încălzire s-a oprit.

- Afișajul modului de funcționare (c) se stinge.
- Atunci când temperatura din încăperea scade sub valoarea reglată, elementul de încălzire pornește din nou și afișajul modului de funcționare (c) luminează din nou.
- Elementul de încălzire va fi acum pornit și oprit automat și astfel temperatura din încăperea este menținută relativ constantă.

## Funcția de rotire (oscilare) comutator (imaginea 1/f)

Pentru o mai bună distribuție a aerului în încăperea, puteți porni funcția de rotire.

- Puneți comutatorul pornit / oprit pentru funcția de rotire (f) în poziția "I".
  - Dispozitivul se va roti ușor dus-întors pe piedestal într-o mișcare pivotantă.
- Pentru a opri funcția rotativă, puneți comutatorul pornit / oprit pentru funcția de rotire (f) în poziția „O”.

## Indicație:

Chiar dacă unitatea este oprită prin rotirea butonului pentru control termic (d) în poziția „0”, funcția de rotire rămâne activată. Funcția de rotire poate fi dezactivată doar de la butonul pornit / oprit pentru funcția de rotire (f).

## Oprirea aparatului

- Pentru a opri aparatul, rotiți regulatorul treptelor de încălzire (d) în sens anti-orar până la opritor, în poziția „0”.
- Scoateți ștecherul din priză după fiecare utilizare.
- Lăsați aparatul să se răcească complet.

## Protecție la supraîncălzire

Aparatul este prevăzut cu o protecție la supraîncălzire. Dacă aparatul se supraîncăleşte, elementul de încălzire se oprește automat. Imediat ce aparatul s-a răcit din nou, elementul de încălzire pornește de la sine.

- În acest caz, rotiți regulatorul de temperatură (b) până la opritor în sens anti-orar.
- Rotiți regulatorul treptelor de încălzire (d) în sens anti-orar până la opritor, în poziția „0”.
- Scoateți ștecherul din priză.
- Lăsați aparatul să se răcească la temperatura camerei, înainte de a-l pune din nou în funcțiune.
- Verificați dacă aparatul poate elibera suficient de bine căldura produsă și, dacă este posibil, eliminați problema:
  - Aparatul este obstrucționat?
  - Este amplasat prea aproape de un perete sau de un alt obstacol?
  - Grilajele de protecție din față și spate sunt neobstrucționate?

## Siguranță în caz de răsturnare (imaginea 1/9)

Aparatul este echipat în partea inferioară cu un comutator de siguranță (g). În cazul în care aparatul se răstoarnă, acesta se oprește imediat. Aparatul pornește din nou numai după ce se află în poziție verticală și astfel comutatorul de siguranță este acționat.

## Curățarea și îngrijirea



### Avertizare!

Pericol de electrocutare din cauza umezelii!

- Protejați aparatul împotriva umidității și lichidelor.
- Asigurați-vă că apa sau alte lichide nu se scurg pe aparat, cablul de alimentare sau pe ștecherul.
- Nu introduceți aparatul, adaptorul de rețea și ștecărul în apă sau în alte lichide și nu țineți aceste piese sub apă curentă.



### Precauție!

Pericol de arsuri din cauza suprafețelor încinse! În timpul utilizării, părți ale aparatului se pot încinge foarte tare.

- Nu atingeți niciodată părțile fierbinți ale aparatului.
- Lăsați aparatul să se răcească înainte de a-l curăța.

### Atenție!

Umiditatea sau lichidele pot deteriora aparatul în mod ireparabil.

Asigurați-vă că la curățare, umiditatea sau lichidele nu pot pătrunde în aparat.

### Atenție!

Pentru a evita deteriorarea suprafeței aparatului nu utilizați bureți abrazivi și nici substanțe de curățare abrazive.

- Înaintea curățării, opriți aparatul și deconectați-l de la rețeaua electrică.
- Înaintea curățării lăsați aparatul să se răcească complet.
- Curățați aparatul numai cu o lavetă ușor umezită și apoi uscați aparatul cu grijă.

- Îndepărtați cu grijă eventualele depuneri de praf de pe grilajul de protecție frontal și posterior cu ajutorul unui aspirator, folosind o putere de aspirare redusă.

## Depozitarea

- Dacă nu utilizați aparatul pentru o perioadă mai îndelungată, scoateți ștecărul din priză.
- Lăsați aparatul să se răcească complet.
- Depozitați aparatul într-un loc curat, fără praf și uscat.

## Eliminarea

### Eliminarea ambalajului

Ambalajul produsului este fabricat din materiale reciclabile. Eliminați materialele de ambalare în conformitate cu marcajele acestora prin intermediul centrelor publice de colectare, respectiv în conformitate cu prevederile naționale specifice.

### Eliminarea aparatelor uzate

 Atunci când nu mai doriți să utilizați aparatul electric, predați-l unui centru public de colectare a aparatelor electrice uzate. Aparatele electrice uzate nu trebuie în niciun caz aruncate în containerele pentru gunoi (a se vedea simbolul).

### Indicații suplimentare privind eliminarea

Predați aparatul electric uzat fără a afecta re folosirea sau valorificarea a acestuia. Aparatele electrice uzate pot conține substanțe poluante. În cazul manipulării necorespunzătoare sau deteriorării aparatului,

cu ocazia valorificării ulterioare, aceste substanțe pot cauza probleme de sănătate sau infesta apa și solul.

## Date tehnice

Model	HE-B0101
Tensiunea	220 - 240 V~
Frecvența	50 Hz
Puterea	1800 - 2000 W
Clasa de protecție	II 
Intervalul temperaturii de operare	0 °C - 40 °C
Umiditatea aerului (fără condens)	≤ 75 %
Zgomot	59 dB(A)
Dimensiuni (L x l x Î) în mm	228 x 150 x 295



## Garanția

Kaufland acordă o garanție de 3 ani de la data cumpărării.

Sunt exceptate de la garanție daunele provocate ca urmare a nerespectării instrucțiunilor de folosire, utilizării abuzive, manipulării necorespunzătoare, reparațiilor neautorizate sau întreținerii și îngrijirii insuficiente.

## Informații conform Regulamentului (UE) 2015/1188

Identificatorul de model(e): HE-B0101 (FH809B)					
Parametru	Simbol	Va-loare	Unitate	Parametru	Unitate
<b>Puterea termică</b>				<b>Modul de acumulare a căldurii, numai în cazul aparatelor electrice pentru încălzire locală cu acumulator de căldură (alegeți o variantă)</b>	
Puterea termică nominală	$P_{nom}$	2,0	kW	control manual al sarcinii termice, cu termostat integrat	nu
Puterea termică minimă (cu titlu indicativ)	$P_{min}$	1,0	kW	control manual al sarcinii termice, ca răspuns la temperatura camerei și/sau exterioară	nu
Puterea termică maximă continuă	$P_{max,c}$	2,0	kW	control electronic al sarcinii termice, ca răspuns la temperatura camerei și/sau exterioară	nu
<b>Consumul auxiliar de energie electrică</b>				putere termică comandată de ventilator	
La putere termică nominală	$e_{l,max}$	1,872	kW	<b>Tip de putere termică/controlul temperaturii camerei (selectați o variantă)</b>	
La putere termică minimă	$e_{l,min}$	0,949	kW	cu o singură treaptă de putere termică și fără controlul temperaturii camerei	nu
În modul standby	$e_{l,SB}$	0,0	kW	două sau mai multe trepte de putere manuale, fără controlul temperaturii camerei	nu
				cu controlul temperaturii camerei prin intermediul unui termostat mecanic	da
				cu control electronic al temperaturii camerei	nu
				cu control electronic al temperaturii camerei și cu temporizator cu programare zilnică	nu
				cu control electronic al temperaturii camerei și cu temporizator cu programare săptămânală	nu
				<b>Alte opțiuni de control (se pot selecta mai multe variante)</b>	
				controlul temperaturii camerei, cu detectarea prezenței	nu
				controlul temperaturii camerei, cu detectarea unei ferestre deschise	nu
				cu opțiuni de control la distanță	nu
				cu demaraj adaptabil	nu
				cu limitarea timpului de funcționare	nu
				cu senzor cu bulb negru	nu
Date de contact	Kaufland Stiftung & Co. KG, Rötelstr. 35, 74172 Neckarsulm, Deutschland, Německo, Njemačka, Niemcy, Germania, Nemecko, Германия				

## Vážená zákazníčka, vážení zákazník!

---

Blahoželáme vám ku kúpe vášho nového prístroja. Rozhodli ste sa pre výrobok s výborným výkonom za vynikajúcu cenu, ktorý vám prinesie veľa radosti.

Pred použitím prístroja sa oboznámte so všetkými pokynmi týkajúcimi sa obsluhy a bezpečnosti.

Prístroj používajte len predpísaným spôsobom a na účely, na ktoré je určený. Pri odovzdávaní výrobku tretej strane jej odovzdajte aj všetky podklady.

## Bezpečnosť

---

Predtým, ako prístroj prvý raz použijete, si dôsledne prečítajte nasledujúce bezpečnostné pokyny.

Za účelom bezpečného používania dodržiavajte nasledujúce bezpečnostné pokyny.

### Použitie v súlade s určením

- Tento prístroj je určený výhradne na vyhrievanie a vetranie uzavretých suchých miestností.
- Tento výrobok nie je vhodný ako hlavný zdroj tepla na vyhrievanie. Tento výrobok je vhodný iba pre dobre izolované miestnosti alebo na príležitostné použitie.
- Prístroj nepoužívajte v exteriéroch.
- Prístroj je určený len na používanie v domácnostiach. Nie je určený na používanie v obchodných prevádzkach.
- Prístroj používajte len na predpísané účely a s originálnym príslušenstvom. Každé iné použitie alebo zmeny na prístroji sú v rozpore s účelom použitia. Na škody vzniknuté používaním v rozpore s účelom použitia alebo škody vzniknuté v dôsledku nesprávnej manipulácie sa nevzťahuje záruka.

## Rozsah dodávky

---

- Oscilačný teplovzdušný ventilátor
- Návod na obsluhu

Skontrolujte, či vám boli dodané všetky diely a či sa prístroj pri preprave nepoškodil. Poškodený prístroj neuvádzajte do prevádzky!

V prípade poškodenia sa obráťte na niektorú z pobočiek Kaufland.

## Bezpečnosť detí a osôb



### Výstraha!

Nebezpečenstvo udusenía detí pri hre s obalovým materiálom!  
Obalový materiál vždy uschovávajúte mimo dosahu detí.

- Tento prístroj smú používať deti od 8 rokov, ako i osoby s obmedzenými fyzickými, zmyslovými alebo duševnými schopnosťami alebo nedostatkom skúseností a vedomostí, ak sú pod dohľadom alebo ak boli poučené o bezpečnom používaní prístroja a porozumeli nebezpečenstvám spojeným s jeho používaním.
- Deti sa nesmú s prístrojom hrať.
- Čistenie a používateľskú údržbu prístroja nesmú robiť deti bez dozoru.
- Deťom mladším ako 3 roky sa musí zabrániť v prístupe k spotrebiču, pokiaľ nie sú trvalo pod dozorom.
- Deti vo veku od 3 rokov a mladšie ako 8 rokov môžu spotrebič zapnúť alebo vypnúť len za predpokladu, že spotrebič je na svojom mieste alebo nainštalovaný do normálnej prevádzkovej polohy a že sú pod dozorom alebo dostali pokyny, ako bezpečne používať spotrebič a chápu riziká, ktoré sú s ním spojené.
- Deti vo veku od 3 rokov a mladšie ako 8 rokov nesmú pripojiť spotrebič do zásuvky, regulovať ho alebo čistiť alebo vykonávať údržbu používateľom..
- **VÝSTRAHA:** Niektoré časti tohto výrobku sa môžu stať veľmi horúcimi a môžu spôsobiť popálenie. Zvláštnu pozornosť venujte vtedy, ak sú prítomné zraniteľné osoby alebo deti.



### Upozornenie!

Tento prístroj nie je vybavený zariadením na reguláciu izbovej teploty. Toto výhrevné teleso sa nesmie používať v malých miestnostiach obývaných osobami, ktoré nemôžu sami opustiť miestnosť, ibaže je zaistený trvalý dohľad.

## Všeobecná bezpečnosť

- Prístroj sa nesmie používať v prípade poškodenia sieťového kábla alebo krytu.
- V prípade poškodenia sieťového kábla ho smie vymeniť len autorizovaný opravný servis, aby sa zabránilo ohrozeniam.
- Prístroj smie opravovať iba autorizovaný servis. Neodborné opravy môžu znamenať pre používateľa značné riziko.

- Chybné súčasti smú byť nahradené iba originálnymi náhradnými dielmi. Iba pri takých dieloch je zaistené splnenie bezpečnostných požiadaviek.
- Prístroj nepoužívajte v blízkosti otvoreného ohňa.
- Tento prístroj nesmie byť umiestnený v blízkosti závesov, vankúšov, obrusov, novín a iných horľavých materiálov.
- Prístroj nesmie byť umiestnený priamo pod zásuvkou.
- Prístroj nesmie byť používaný v bezprostrednej blízkosti vane, sprchy alebo bazéna.
- Prístroj by mal byť inštalovaný tak, aby sa osoby, ktoré sa nachádzajú vo vani alebo pod sprchou, nemohli dotknúť spínačov a iných ovládacích prvkov prístroja.
- Tento prístroj nesmie byť používaný s programovým spínačom, časovačom, samostatným diaľkovým ovládačom alebo zariadením, ktoré automaticky zapne vyhrievacie teleso, pretože v prípade zakrytia alebo nesprávneho umiestnenia prístroja hrozí nebezpečenstvo vzniku požiaru.
- Prístroj zapájajte len do takého elektrického zdroja, ktorého napätie a frekvencia zodpovedajú údajom na výrobnom štítku!
- Prístroj zapájajte len do nepoškodenej zásuvky, ktorá bola nainštalovaná podľa predpisov.
- Sieťovú zástrčku odpájajte zo zásuvky vždy za zástrčku, nikdy nie za kábel.



### Upozornenie!

Nebezpečenstvo popálenia horúcimi povrchmi! Časti prístroja môžu byť počas prevádzky veľmi horúce.

- Nikdy sa nedotýkajte horúcich častí prístroja.
- Po vypnutí nechajte prístroj najprv vychladnúť, až potom sa ho môžete dotknúť.



### Prístroj nezakrývajte!

Nebezpečenstvo požiaru! Zakrytie prístroja môže viesť k prehriatiu a spôsobiť požiar.

- Chráňte prístroj pred vlhkosťou a prenikaním kvapalín.
- Zaistite, aby na prístroj, sieťový kábel alebo sieťovú zástrčku nekvapkala voda či iné kvapaliny.
- Prístroj, prírodný kábel a sieťovú zástrčku nenamáčajte do vody alebo do iných kvapalín ani ich neumývajte pod tečúcou vodou.
- Dodržiavajte informácie uvedené v odseku „Čistenie a starostlivosť“.



## Pred prvým uvedením do prevádzky

- Pred prvým použitím odstráňte z prístroja všetky obalové materiály.
- Pred prvým použitím prístroj dôkladne vyčistite (pozri odsek „Čistenie a starostlivosť“).

## Požiadavky na miesto inštalácie

- Prístroj vždy umiestnite na stabilnú, suchú a rovnú plochu.
- Prístroj umiestnite tak, aby boli zachované nasledujúce minimálne vzdialenosti od nábytku alebo iných predmetov:
  - 50 cm po bokoch
  - 50 cm hore
  - 50 cm vzadu
  - 100 cm vpredu
- Neumiestňujte prístroj do horúceho, mokrého alebo veľmi vlhkého prostredia.
- Neumiestňujte prístroj do blízkosti horľavých materiálov.
- Nevystavujte prístroj priamemu slnečnému žiareniu alebo prílišnému teplu.
- Teplota okolia musí byť v rozmedzí 0 – 40 °C.
- Vlhkosť vzduchu (bez kondenzácie) musí byť ≤ 75 %.

## Opis súčastí (obrázok )

- Držadlo (na zadnej strane prístroja)
- Regulátor teploty
- Prevádzková kontrolka
- Spínač na zapnutie/vypnutie a regulátor stupňa vyhrievania
- Ochranná mreža

- Spínač zapnutia/vypnutia pre funkciu otáčania (na zadnej strane prístroje)
- Spínač ochrany proti prevráteniu (na spodnej strane prístroja)

## Obsluha a prevádzka

### Upozornenie:

Pri prvom použití môže z prístroja krátko vychádzať zápach. Tento zápach je neškodný a nemá vplyv na funkčnosť prístroja. Zaisťte dostatočné vetranie, napr. otvorte okno.

### Umiestnenie a zapnutie prístroja (obrázok + )

- Uchopte prístroj za držadlo a umiestnite ho na stabilnú, suchú a rovnú plochu.
  - Uistite sa, že regulátor stupňa vyhrievania (d) je nastavený na „0“.
  - Sieťovú zástrčku zasunite do predpisovo inštalovanej zásuvky s ochranným kontaktom.
  - Pomocou regulátora teploty (b) nastavte teplotu (pozrite časť „Nastavenie teploty“).
  - Otočte regulátor stupňa vyhrievania (d) na požadovaný stupeň vyhrievania:
    - 0 prístroj je vypnutý
    -  iba ventilátor
    - I ventilátor a nízky stupeň vyhrievania
    - II ventilátor a stredný stupeň vyhrievania
    - III ventilátor a vysoký stupeň vyhrievania
- Kontrolka prevádzky (c) svieti a prístroj sa zapne.

## Nastavenie teploty (obrázok 3)

Regulátor teploty (b) je plynule nastaviteľný. Otáčaním regulátora teploty v smere hodinových ručičiek nastavíte vyššiu teplotu, otáčaním proti smeru hodinových ručičiek nastavíte nižšiu teplotu.

- Najprv otočte regulátor teploty v smere hodinových ručičiek až na doraz.
- Hneď ako je v miestnosti dosiahnutá požadovaná teplota, pomaly otáčajte regulátorom teploty proti smeru hodinových ručičiek, kým nezačujete cvaknutie.
  - To znamená, že vyhrievací článok je vypnutý.
  - Kontrolka prevádzky (c) zhasne.
  - Ak teplota v miestnosti klesne pod nastavenú hodnotu, vyhrievací článok sa znovu zapne a opäť sa rozsvieti prevádzková kontrolka (c).
  - Vyhrievací článok sa bude teraz automaticky zapínať a vypínať a udržiavať izbovú teplotu na približne konštantnej úrovni.

## Zapnutie funkcie otáčania (oscilácia) (obrázok 1/f)

Na lepšiu distribúciu vzduchu v miestnosti môžete zapnúť funkciu otáčania.

- Nastavte spínač zapnutia/vypnutia pre funkciu otáčania (f) do polohy „I“.
  - Prístroj na podstavci sa pomaly otáča kývavým pohybom sem a tam.
- Pokiaľ chcete vypnúť funkciu otáčania, nastavte spínač zapnutia/vypnutia funkcie otáčania (f) do polohy „O“.

## Upozornenie:

Dokonca aj keď prístroj vypnete otočením regulátora stupňa vykurovania (d) do polohy „0“, funkcia otáčania zostáva aktívna.

vaná. Funkciu otáčania možno vypnúť iba spínačom zapnutia/vypnutia pre funkciu otáčania (f).

## Vypnutie spotrebiča

- Ak chcete prístroj vypnúť, otočte regulátor stupňa vyhrievania (d) proti smeru hodinových ručičiek až na doraz do polohy „0“.
- Po každom použití vytiahnite sieťovú zástrčku zo zásuvky.
- Nechajte prístroj kompletne vychladnúť.

## Ochrana proti prehriatiu

Prístroj je vybavený ochranou proti prehriatiu. Ak sa prístroj prehrieva, vyhrievací článok sa automaticky vypne. Hneď ako prístroj opäť vychladne, vyhrievací článok sa opäť automaticky zapne.

- V takom prípade otočte regulátor teploty (b) proti smeru hodinových ručičiek až na doraz.
- Otočte regulátor stupňa vyhrievania (d) proti smeru hodinových ručičiek až na doraz do polohy „0“.
- Vytiahnite sieťovú zástrčku zo zásuvky.
- Pred opätovným použitím nechajte prístroj vychladnúť na izbovú teplotu.
- Skontrolujte, či prístroj môže dostatočne vydávať teplo a prípadný problém vyriešte:
  - Nie je prístroj zakrytý?
  - Nie je prístroj umiestnený príliš blízko pri stene či inej prekážke?
  - Sú ochranné mreže na prednej alebo zadnej strane voľné?

## Ochrana pri prevrátení (obrázok 1/9)

Prístroj je v spodnej časti vybavený bezpečnostným spínačom (g). Ak sa prístroj prevráti, okamžite sa vypne. Prístroj sa znovu zapne až vo chvíli, keď je v zvislej polohe, a je tak aktivovaný bezpečnostný spínač.

## Čistenie a starostlivosť



### Upozornenie!

Nebezpečenstvo úrazu elektrickým prúdom následkom vlhkosti!

- Chráňte prístroj pred vlhkosťou a prenikaním kvapalín.
- Zaistite, aby na prístroj, sieťový kábel alebo sieťovú zástrčku nekvapkala voda či iné kvapaliny.
- Prístroj, prírodný kábel a sieťovú zástrčku nenamáčajte do vody alebo do iných kvapalín ani ich neumývajte pod tečúcou vodou.



### Výstraha!

Nebezpečenstvo popálenia horúcimi povrchmi! Časti prístroja môžu byť počas prevádzky veľmi horúce.

- Nikdy sa nedotýkajte horúcich častí prístroja.
- Pred čistením prístroja ho nechajte najprv úplne vychladnúť.

### Pozor!

Vlhkosť alebo kvapaliny môžu prístroj neopraviteľne poškodiť.

Zaistite, aby počas čistenia nedošlo k vniknutiu vlhkosti alebo kvapalín do prístroja.

### Pozor!

Nepoužívajte abrazívne hubky ani abrazívne čistiace prostriedky, aby nedošlo k poškodeniu povrchu prístroja.

- Pred čistením prístroj vypnite a odpojte od elektrickej siete.
- Pred čistením nechajte prístroj kompletne vychladnúť.
- Prístroj čistite iba mierne navlhčenou handričkou a potom ho dôkladne vysušte.
- Prípadné usadeniny prachu na prednej a zadnej mriežke opatrne odstráňte vysávačom nastaveným na nízky nasávací výkon.

## Uloženie

- Ak nebudete prístroj dlhšie používať, odpojte sieťovú zástrčku zo zásuvky.
- Nechajte prístroj kompletne vychladnúť.
- Prístroj skladujte na čistom, bezprašnom a suchom mieste.

## Likvidácia

### Likvidácia obalu

Obal výrobku je vyrobený z materiálov vhodných na recykláciu. Obalové materiály odstraňujte v súlade s ich označením v rámci verejných zberných dvorov, resp. podľa miestnych predpisov.

### Likvidácia starého prístroja



Pokiaľ už elektrický prístroj ďalej nechcete používať, bezplatne ho odovzdajte vo verejnom zbernom dvore pre staré elektrické spotrebiče. Staré elektrické spotrebiče sa v žiadnom prípade nesmú likvidovať prostredníctvom zberných smetných nádob (pozri symbol).

## Ďalšie pokyny k likvidácii

Váš starý elektrický prístroj odovzdajte tak, aby nebola ovplyvnená jeho ďalšia recyklácia.

Staré elektrické spotrebiče môžu obsahovať škodlivé látky. Pri nesprávnej manipulácii alebo poškodení prístroja môžu tieto pri jeho neskoršej recyklácii spôsobiť ujmu na zdraví alebo znečistiť vodné toky či pôdu.

## Technické údaje

Model	HE-B0101
Napätie	220 - 240 V~
Frekvencia	50 Hz
Príkion	1 800 - 2 000 W
Trieda ochrany	II 
Rozsah prevádzkových teplôt	0 - 40 °C
Vlhkosť vzduchu (bez kondenzácie)	≤ 75 %
Rozmery (d × š × v) v mm	228 x 150 x 295

Deklarovaná hodnota emisie hluku tohto spotrebiča je 59 dB(A), čo predstavuje hladinu A akustického výkonu vzhľadom na referenčný akustický výkon 1 pW.



## Záruka

Kaufland vám poskytuje záruku 3 roky, ktorá začína plynúť dňom kúpy.

Zo záruky sú vylúčené poškodenia, ktoré boli spôsobené nerešpektovaním pokynov v návode na obsluhu, nesprávnym používaním, neodborným zaobchádzaním, samovoľnými opravami alebo nedostatočnou údržbou a starostlivosťou.

# Údaje podľa nariadenia (EÚ) 2015/1188

Identifikačný (-é) kód (-y) modelu: HE-B0101 (FH809B)					
Položka	Symbol	Hodnota	Jednotka	Položka	Jednotka
<b>Tepelný výkon</b>				<b>Spôsob prívodu tepla, iba pre elektrické akumulčné lokálne ohrievače priestoru (vyberte jeden)</b>	
Menovitý tepelný výkon	$P_{nom}$	2,0	kW	manuálne ovládanie množstva tepla so zabudovaným termostatom	nie
Minimálny tepelný výkon (orientačne)	$P_{min}$	1,0	kW	manuálne ovládanie množstva tepla so spätnou väzbou izbovej a/alebo vonkajšej teploty	nie
Maximálny priebežný tepelný výkon	$P_{max,c}$	2,0	kW	elektronické ovládanie množstva tepla so spätnou väzbou izbovej a/alebo vonkajšej teploty	nie
<b>Vlastná spotreba elektrickej energie</b>				tepelný výkon s pomocou ventilátora	
Pri menovitom tepelnom výkone	$e_{l,max}$	1,872	kW	<b>Druh ovládania tepelného výkonu/izbovej teploty (vyberte jeden)</b>	
Pri minimálnom tepelnom výkone	$e_{l,min}$	0,949	kW	jednoúrovňový tepelný výkon bez ovládania izbovej teploty	nie
V pohotovostnom režime	$e_{l,SB}$	0,0	kW	dve alebo viac manuálnych úrovní bez ovládania izbovej teploty	nie
				s ovládaním izbovej teploty mechanickým termostatom	áno
				s elektronickým ovládaním izbovej teploty	nie
				elektronické ovládanie izbovej teploty a denný časovač	nie
				elektronické ovládanie izbovej teploty a týždenný časovač	nie
				<b>Ďalšie možnosti ovládania (možnosť viacnásobného výberu)</b>	
				ovládanie izbovej teploty s detekciou prítomnosti	nie
				ovládanie izbovej teploty s detekciou otvoreného okna	nie
				s možnosťou diaľkového ovládania	nie
				s prispôsobivým ovládaním spustenia	nie
				s obmedzením času prevádzky	nie
				so snímačom čiernej žiarovky	nie
Kontaktné údaje	Kaufland Stiftung & Co. KG, Rötelstr. 35, 74172 Neckarsulm, Deutschland, Německo, Njemačka, Niemcy, Germania, Nemecko, Германия				

## Уважаеми клиенти,

---

Поздравяваме Ви с покупката на Вашия нов уред. Избрали сте продукт с прекрасно съотношение цена/качество, който ще Ви доставя много радости.

Преди да използвате уреда, запознайте се с всички инструкции за обслужване и безопасност.

Използвайте уреда само според описанието и за посочените области на приложение. При предаване на уреда на трети лица предайте им и цялата му документация.

## Безопасност

---

Преди да използвате уреда за първи път, прочетете внимателно следните указания за безопасност.

За безопасна употреба следвайте указанията за безопасност по-долу.

### Употреба по предназначение

- Този уред е предназначен единствено за отопление и вентилация на затворени, сухи помещения.
- Този продукт не е подходящ за употреба като основен отоплителен уред. Този продукт е подходящ само за добре изолирани помещения или за нередовна употреба.
- Не използвайте уреда на открито.
- Уредът е предназначен само за домашна употреба. Той не е предвиден за промишлено приложение.
- Използвайте уреда само за описаното приложение и с оригиналните принадлежности. Всяка друга употреба или изменение се смятат за несъответстващи на предназначението. Не се поема отговорност за щети, причинени от употреба, несъответстваща на предназначението, или неправилно обслужване.

## Обхват на доставката

---

- Вентилаторна печка с осцилираща функция
- Инструкция за употреба

Проверете дали са налице всички части и дали по уреда няма повреди от транспортирането.

Не пускайте в експлоатация повреден уред!

При повреда, моля, обръщайте се към филиал на Kaufland.

## Безопасност на деца и хора



### Предупреждение!

За децата има опасност от задушаване при игра с опаковката!  
Непременно дръжте опаковката далече от деца.

- Деца на възраст над 8 години, както и възрастни хора с намалени физически, сензорни или ментални способности или с недостатъчно опит и познания, могат да използват уреда само под наблюдение или след като са инструктирани относно безопасната му работа и са разбрали произтичащите от това опасности.
- Деца не трябва да играят с уреда.
- Почистването и поддръжката на този уред не трябва да се извършват от деца без надзор.
- Децата на възраст под 3 години трябва да бъдат държани далеч от уреда, освен ако не са под постоянно наблюдение.
- Децата на възраст над 3 и под 8 години могат да включват и изключват уреда само ако са под наблюдение или са инструктирани за безопасното му използване и са разбрали произтичащите от него опасности, при условие че уредът е поставен в нормално си положение на употреба или е монтиран.
- Децата на възраст над 3 и под 8 години не трябва да включват щепсела в контакта, да регулират уреда, да го почистват и/или да извършват потребителската поддръжка.
- Внимание! Някои части от продукта може да станат много горещи и да причинят изгаряния. Изисква се особено внимание, когато присъстват деца и хора с увреждания.



### Предупреждение!

Този уред не е оборудван с устройство за регулиране на стайната температура. Отоплителният уред не трябва да се използва в малки помещения, обитавани от лица, които не могат сами да напуснат помещението, освен ако им е осигурено постоянно наблюдение.

## Общи инструкции за безопасност

- Уредът не трябва да се използва, ако са повредени захранващият кабел или корпусът.
- Ако захранващият кабел е повреден, той може да бъде заменен само от оторизиран сервиз, за да се предотвратят опасности.
- Ремонти по уреда могат да се извършват само от оторизиран ремонтен сервиз. Неправомерните ремонти може да доведат до значителни опасности за потребителя.
- Дефектните компоненти трябва да бъдат заменяни само с оригинални резервни части. Само при тези части има гаранция, че са изпълнени изискванията за безопасност.
- Не използвайте устройството в близост до открит огън.
- Уредът не трябва да се поставя в близост до завеси, възглавници, покривки за маса, вестници и други горими материали.
- Уредът не трябва да се поставя непосредствено под стenen контакт.
- Уредът не трябва да се използва в непосредствена близост до вана, душ или басейн.
- Уредът трябва да бъде инсталиран така, че превключвателят и другите бутони да не могат да бъдат докосвани от намиращо се във ваната или под душа лице.
- Този уред не трябва да се използва с програматор, таймер, система за дистанционно управление или друго устройство, което автоматично включва отоплителния уред, тъй като има опасност от пожар, ако уредът бъде покрит или неправилно поставен.
- Свържете уреда към електрозахранване, чийто напрежение и честота съвпадат с данните от етикета за типа!
- Свържете уреда само към обезопасен контакт, който не е повреден и е инсталиран в съответствие с изискванията.
- Винаги изключвайте уреда от мрежовото захранване от щепсела от контакта, никога от кабела.





### Внимание!

Опасност от изгаряне поради горещи повърхности! Частите на уреда могат да станат много горещи по време на работа.

- Никога не докосвайте горещите части на уреда.
- Оставете уреда след изключване първо да се охлади, преди да го пипате.



### Не покривайте уреда!

Опасност от пожар! Покриването на уреда може да доведе до прегряване и да предизвика пожар.

- Пазете уреда от влага и навлизане на течности.
- Уверявайте се, че върху уреда, хранящия кабел или върху щепсела не капе вода или други течности.
- Не потапяйте уреда, свързващия кабел или щепсела във вода или в други течности и не дръжте тези части под течаща вода.
- Спазвайте инструкциите в раздел „Почистване и поддръжка“.

## Преди първото пускане в експлоатация

- Преди първата употреба отстранете всички опаковъчни материали от уреда.
- Почистете внимателно уреда преди първата употреба (вижте за целта раздел „Почистване и поддръжка“).

## Изисквания за мястото на поставяне

- Винаги поставяйте уреда върху стабилна, суха, равна и хоризонтална повърхност.
- Поставете уреда по такъв начин, че да бъдат спазени следните минимални

разстояния до мебели или други предмети:

- 50 cm настрани
- 50 cm нагоре
- 50 cm назад
- 100 cm напред
- Не поставяйте уреда в гореща, мокра или много влажна среда.
- Не поставяйте уреда в близост до горими материали.
- Не излагайте уреда на пряка слънчева светлина или горещина.
- Температурата на околната среда трябва да бъде в диапазона от 0 - 40 °C.
- Влажността на въздуха (без кондензация) трябва да бъде  $\leq 75\%$ .

## Наименование на частите (фиг. 1)

- a Дръжка за носене (на гърба на уреда)
- b Температурен регулатор
- c Светлинен индикатор
- d Бутон за включване/изключване и терморегулатор
- e Защитна решетка
- f Бутон за включване/изключване на функцията за завъртане (на гърба на уреда)
- g Бутон против накланяне (от долната страна на уреда)

## Обслужване и експлоатация

### Указание

При първата употреба уредът за кратко може да отделя миризма. Това е безвредно и не застрашава функционалността на уреда. Осигурете достатъчно проветрение, като напр. отворите прозорец.

### Поставяне и включване на уреда (фиг. 2 + 3)

- Хванете уреда за дръжката и го поставете на стабилна, суха и хоризонтална повърхност.
- Внимавайте терморегулаторът да е на позиция „0“.
- Пъхнете щепсела в безопасен контакт, монтиран в съответствие с изискванията.
- Настройте температурата с температурния регулатор (b) (вижте раздел „Настройка на температурата“).

- Завъртете терморегулатора (d) до желаното ниво на нагряване:
  - 0 уредът е изключен
  -  само вентилатор
  - I вентилатор и ниско ниво на топлина
  - II вентилатор и средно ниво на топлина
  - III вентилатор и високо ниво на топлина
- Светлинният индикатор (c) светва и уредът се включва.

### Настройване на температурата (фиг. 3)

Температурният регулатор (b) е безстепенно регулируем. Завъртането на температурния регулатор по посока на часовниковата стрелка води до по-висока температура, а завъртането обратно на часовниковата стрелка – до по-ниска.

- Първо завъртете температурния регулатор по часовниковата стрелка, докато не спре.
- След като помещението достигне желаната температура, бавно завъртете температурния регулатор в посока, обратна на часовниковата стрелка, докато се чуе щракване.
  - Това означава, че нагревателният елемент е изключен.
  - Светлинният индикатор (c) изгасва.
  - Ако температурата в помещението падне под зададената стойност, нагревателният елемент ще се включи отново и светлинният индикатор (c) отново ще светне.

- Нагревателният елемент сега се включва и изключва автоматично и температурата в помещението е приблизително постоянна.

### Включване на функцията за завъртане (осцилация) (фиг. 1/f)

За по-добро разпределение на въздуха в стаята можете да включите функцията за завъртане.

- Поставете бутона за включване/изключване на функцията за завъртане (f) в положение „I“.
- Уредът се завърта бавно върху основата с въртеливо движение напред и назад.
- За да изключите отново функцията за завъртане, поставете бутона за включване/изключване на функцията за завъртане (f) в положение „O“.

### Указание:

Дори ако уредът се изключи чрез завъртане на терморегулатора (d) в положение „O“, функцията за завъртане остава активирана. Функцията за завъртане може да се изключва само с бутона за включване/изключване на функцията за завъртане (f).

### Изключване на уреда

- За да изключите уреда, завъртете терморегулатора (d) обратно на часовниковата стрелка, докато не спре в положение „O“.
- След всяка употреба изключвайте щепсела от контакта.
- Оставете уреда да се охлади напълно.

## Защита от прегряване

Уредът е снабден със защита срещу прегряване. Ако уредът прегрее, нагревателният елемент автоматично се изключва. Веднага след като уредът се охлади, нагревателният елемент отново се включва автоматично.

- В този случай завъртете температурния регулатор (b) обратно на часовниковата стрелка, докато не спре.
- Завъртете терморегулатора (d) обратно на часовниковата стрелка, докато не спре в положение „O“.
- Извадете щепсела от контакта.
- Оставете уреда да се охлади до стайна температура, преди да го пуснете отново в експлоатация.
- Проверете дали уредът може да отделя достатъчно топлина и ако е възможно, отстранете проблема:
  - Покрит ли е уредът?
  - Твърде близо ли е до стена или друго препятствие?
  - Защитните решетки отпред и отзад свободни ли са?

## Защита против накланяне (фиг. 1/g)

Уредът е снабден с предпазен бутон (g) от долната страна. Ако уредът падне, той веднага ще се изключи. Уредът няма да се включи отново, докато не е в изправено положение и не е задействан предпазният бутон.

## Почистване и поддръжка



### Предупреждение!

При влага има опасност от токов удар!

- Пазете уреда от влага и навлизане на течности.
- Уверявайте се, че върху уреда, хранящия кабел или върху щепсела не капе вода или други течности.
- Не потапяйте уреда, свързващия кабел или щепсела във вода или в други течности и не дръжте тези части под течаща вода.



### Внимание!

Опасност от изгаряне поради горещи повърхности! Частите на уреда могат да станат много горещи по време на работа.

- Никога не докосвайте горещите части на уреда.
- Оставете уреда първо да се охлади, преди да го почистите.

### Внимание!

Влага или течности могат да повредят непоправимо уреда.

Уверете се, че по време на почистването в уреда не е попаднала влага или течности.

### Внимание!

Не използвайте домакински гъби за мие-не или абразивни почистващи средства, за да избегнете повреда на повърхността на уреда.

- Преди почистването изключете уреда и извадете щепсела от контакта на електрическата мрежа.
- Оставете уреда да се охлади напълно, преди да го почистите.
- Почистявайте уреда само с леко навлажнена кърпа и след това внимателно го подсушавайте.
- Внимателно отстранете евентуални отлагания на прах по предната и задната защитна решетка с прахосмукачка при ниска всмукателна мощност.

## Съхранение

- Извадете щепсела от контакта, ако няма да използвате уреда за по-дълго време.
- Оставете уреда да се охлади напълно.
- Съхранявайте уреда на чисто и сухо място, където няма прах.

## Отстраняване на отпадъците

### Изхвърляне на опаковката

Опаковката на продукта е от рециклиращи се материали. Отстранявайте материалите на опаковката в съответствие с обозначението им на обществените места за събиране на отпадъци, респ. според изискванията във Вашата страна.

### Отстраняване на непотребния уред



Ако не искате повече да използвате уреда, предайте го безплатно в пункта за събиране на стари електроуреди. В никакъв случай старите електроуреди не трябва да се изхвърлят в контейнера за общи отпадъци (вж. символа).

## Други указания за отстраняване

Предайте стария електроуред така, че да не бъде нарушена възможността за неговата повторна употреба или преработване.

Старите електроуреди могат да съдържат вредни вещества. При неправилна употреба или повреждане на уреда може впоследствие да възникнат щети за здравето или замърсяване на водите и почвите.

## Технически данни

Модел	HE-B0101
Напрежение	220 - 240 V~
Честота	50 Hz
Мощност	1800 - 2000 W
Клас на защита	II 
Диапазон на работната температура	0°C - 40°C
Влажност на въздуха (без кондензация)	≤75%
Шум	59 dB(A)
Размери (Д x Ш x В)	228 x 150 x 295 мм



## Гаранция

Kaufland Ви дава гаранция от 3 години от датата на покупката.

Гаранцията не се отнася за щети, причинени от неспазване на инструкцията за употреба, злоупотреба и неправилно боравене, собственооръчни ремонти или недостатъчно обслужване и грижи.

# Информация съгласно Регламент (ЕС) 2015/1188

Идентификатор(и) на модела: HE-B0101 (FH809B)					
Позиция	Символ	Стойност	Мерна единица	Позиция	Мерна единица
<b>Топлинна мощност</b>				<b>Вид топлинно зареждане, само за електрически акумулиращи локални отоплителни топлоизточници (изберете един)</b>	
Номинална топлинна мощност	$P_{nom}$	2,0	kW	ръчен регулатор на топлинното зареждане с вграден термостат	не
Минимална топлинна мощност (примерна)	$P_{min}$	1,0	kW	ръчен регулатор на топлинното зареждане с обратна връзка за температурата в помещението и/или навън	не
Максимална непрекъснатата топлинна мощност	$P_{max,c}$	2,0	kW	електронен регулатор на топлинното зареждане с обратна връзка за температурата в помещението и/или навън	не
<b>Спомагателно потребление на електроенергия</b>				отдавана чрез обдуване топлинна енергия	
При номинална топлинна мощност	$eI_{max}$	1,872	kW	<b>Вид топлинна мощност/регулиране на температурата в помещението (изберете един)</b>	
При минимална топлинна мощност	$eI_{min}$	0,949	kW	една степен на топлинна мощност и без регулиране на температурата в помещението	не
В режим на готовност	$eI_{sb}$	0,0	kW	Две или повече ръчни степени, без регулиране на температурата на помещението	не
				с механичен термостат за регулиране на температурата в помещението	да
				с електронен регулатор на температурата в помещението	не
				електронен регулатор на температурата в помещението и денонощен таймер	не
				електронен регулатор на температурата в помещението и седмичен таймер	не
				<b>Други варианти за регулиране (възможен е повече от един избор)</b>	
				регулиране на температурата в помещението с откриване на човешко присъствие	не
				регулиране на температурата в помещението с откриване на отворен прозорец	не
				с възможност за дистанционно управление	не
				с адаптивно управление на пускането в действие	не
				с ограничение на времето за работа	не
				с датчик във вид на черна полусфера	не
Координати за контакт	Kaufland Stiftung & Co. KG, Rötelstr. 35, 74172 Neckarsulm, Deutschland, Německo, Njemačka, Niemcy, Germania, Nemecko, Германия				







D

### **Haben Sie Fragen zur Bedienung des Gerätes?**

Schnelle und kompetente Hilfe erhalten Sie über unsere kostenlose Service-Hotline:

☎ 08 00 / 1 52 83 52

(Kostenfrei aus dem deutschen Fest- und Mobilfunknetz)

E-Mail: [service@kaufland.de](mailto:service@kaufland.de)

[www.kaufland.de](http://www.kaufland.de)

CZ

### **Máte dotazy týkající se obsluhy zařízení?**

Rychlou a kompetentní pomoc získáte na naší bezplatné servisní lince:

☎ 800 165 894

(Bezplatné volání z pevné i mobilní sítě v rámci České republiky.)

E-mail: [service@kaufland.cz](mailto:service@kaufland.cz)

[www.kaufland.cz](http://www.kaufland.cz)

HR

### **Imate li pitanja vezano uz uređaj?**

Za brzu i stručnu pomoć nazovite našu službu za korisnike na besplatan broj:

☎ 0800 223 223

(Poziv na broj se ne naplaćuje.)

E-pošta: [service@kaufland.hr](mailto:service@kaufland.hr)

[www.kaufland.hr](http://www.kaufland.hr)

PL

### **Czy masz pytania dot. działania tego urządzenia?**

Szybką i fachową pomoc otrzymasz dzwoniąc na naszą bezpłatną infolinię:

☎ 800 300 062 (Bezpłatna infolinia)

e-mail: [service@kaufland.pl](mailto:service@kaufland.pl)

[www.kaufland.pl](http://www.kaufland.pl)

RO MD

### **Aveți întrebări cu privire la utilizarea aparatului?**

Vă stăm la dispoziție prin asistența rapidă și competentă disponibilă gratuit prin hotline-ul nostru:

☎ 0800 080 888

(Număr apelabil gratuit din rețelele: Orange, Vodafone, Telekom, Uqc România și RCS&RDS)

e-mail: [service@kaufland.ro](mailto:service@kaufland.ro)

[www.kaufland.ro](http://www.kaufland.ro)

SK

### **Máte otázky týkajúce sa obsluhy zariadení?**

Rýchlu a kompetentnú pomoc získate na našom bezplatnom servisnom linku:

☎ 0800/152 835

(Bezplatne z pevnej telefonnej linky a mobilu.)

E-mail: [service@kaufland.sk](mailto:service@kaufland.sk)

[www.kaufland.sk](http://www.kaufland.sk)

BG

### **Имате ли въпроси относно използването на уреда?**

Бърза и компетентна помощ можете да получите по нашата безплатна сервисна гореща линия:

☎ 0800 12 220

(Обадете ни се безплатно от цялата страна.)

Имейл: [service@kaufland.bg](mailto:service@kaufland.bg)

[www.kaufland.bg](http://www.kaufland.bg)

- D** Die aktuelle Bedienungsanleitung finden Sie auch unter: [www.kaufland.de](http://www.kaufland.de)
- CZ** Aktuální návod k použití je možné nalézt také na adrese: [www.kaufland.cz](http://www.kaufland.cz)
- HR** Upute za uporabu možete potražiti i na adresi: [www.kaufland.hr](http://www.kaufland.hr)
- PL** Aktualną instrukcję obsługi można znaleźć również na stronie: [www.kaufland.pl](http://www.kaufland.pl)
- RO** **MD** Din acest moment puteți găsi instrucțiunile de utilizare și pe: [www.kaufland.ro](http://www.kaufland.ro)
- SK** Aktuálny návod na obsluhu je možné nájsť aj na adrese: [www.kaufland.sk](http://www.kaufland.sk)
- BG** Актуалното ръководство за употреба можете да намерите също на: [www.kaufland.bg](http://www.kaufland.bg)

Hersteller / Výrobce / Proizvođač / Producent /  
Producător / Výrobca / Производител:

Kaufland Stiftung & Co. KG, Rötelstr. 35,  
74172 Neckarsulm, Deutschland, Německo,  
Njemačka, Niemcy, Germania, Nemecko,  
Германия

Importator / Distribuitor MD: Kaufland SRL,  
str. Sfatul Țării, nr. 29, Chișinău, MD-2012,  
Republica Moldova

Дистрибутор: Кауфланд България ЕООД  
енд Ко КД, ул. Скопие 1А, 1233 София

Ursprungsland: China / Země původu: Čína /  
Zemlja podrijetla: Kina / Wyprodukowano  
w Chinach / Țara de origine: China / Krajina  
pôvodu: Čína / Страна на произход: Китай

**HE-B0101**

640 / 1172794 / 5016600