

SWITCH ON

ENTSAFTER JUICER

450 W

- (D) Bedienungsanleitung
- (CZ) Návod k obsluze
- (HR) Upute za uporabu
- (PL) Instrukcja obsługi
- (RO) (MD) Instrucțiuni de folosire
- (SK) Návod na obsluhu
- (BG) Инструкция за употреба



3

JAHRE GARANTIE ·
ROKY ZÁRUKA ·
GODINE JAMSTVA · LATA
GWARANCIJ · ANI GARANȚIE ·
ГОДИНИ ГАРАНЦИЯ ·

ENTSAFTER | ODŠTAVŇOVAČ | SOKOVNIK | WYCISKARKA
SOKÓW | STORCĂTOR LEGUME - FRUCTE | ODŠTAVOVAČ
СОКОИЗСТИСКВАЧКА



- D** Klappen Sie vor dem Lesen die Seite mit den Abbildungen aus und machen Sie sich anschließend mit allen Funktionen des Gerätes vertraut.
- CZ** Před čtením si otevřete stranu s obrázky a potom se seznámte se všemi funkcemi přístroje.
- HR** Prije nego što pročitate tekst, otvorite stranicu sa slikama i upoznajte se na osnovu toga sa svim funkcijama uređaja.
- PL** Przed przeczytaniem proszę rozłożyć stronę z ilustracjami, a następnie proszę zapoznać się z wszystkimi funkcjami urządzenia.
- RO MD** Înainte de a citi instrucțiunile, priviți imaginile și familiarizați-vă cu toate funcțiile aparatului.
- SK** Pred čítaním si odklopte stranu s obrázkami a potom sa oboznámte so všetkými funkciami prístroja.
- BG** Преди да прочетете отворете страницата с фигурите и след това се запознайте с всички функции на уреда.

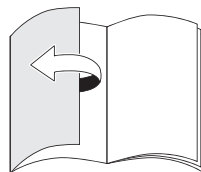
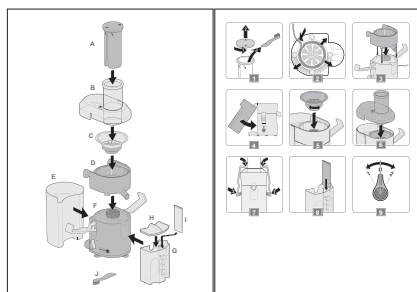

D	Bedienungs- und Sicherheitshinweise	6
CZ	Pokyny pro obsluhu a bezpečnostní pokyny	16
HR	Upute za uporabu i za Vašu sigurnost	25
PL	Wskazówki dotyczące obsługi i bezpieczeństwa	34
RO, MD	Instrucțiuni de utilizare și de siguranță	44
SK	Pokyny pre obsluhu a bezpečnostné pokyny	54
BG	Инструкции за употреба и безопасност	63

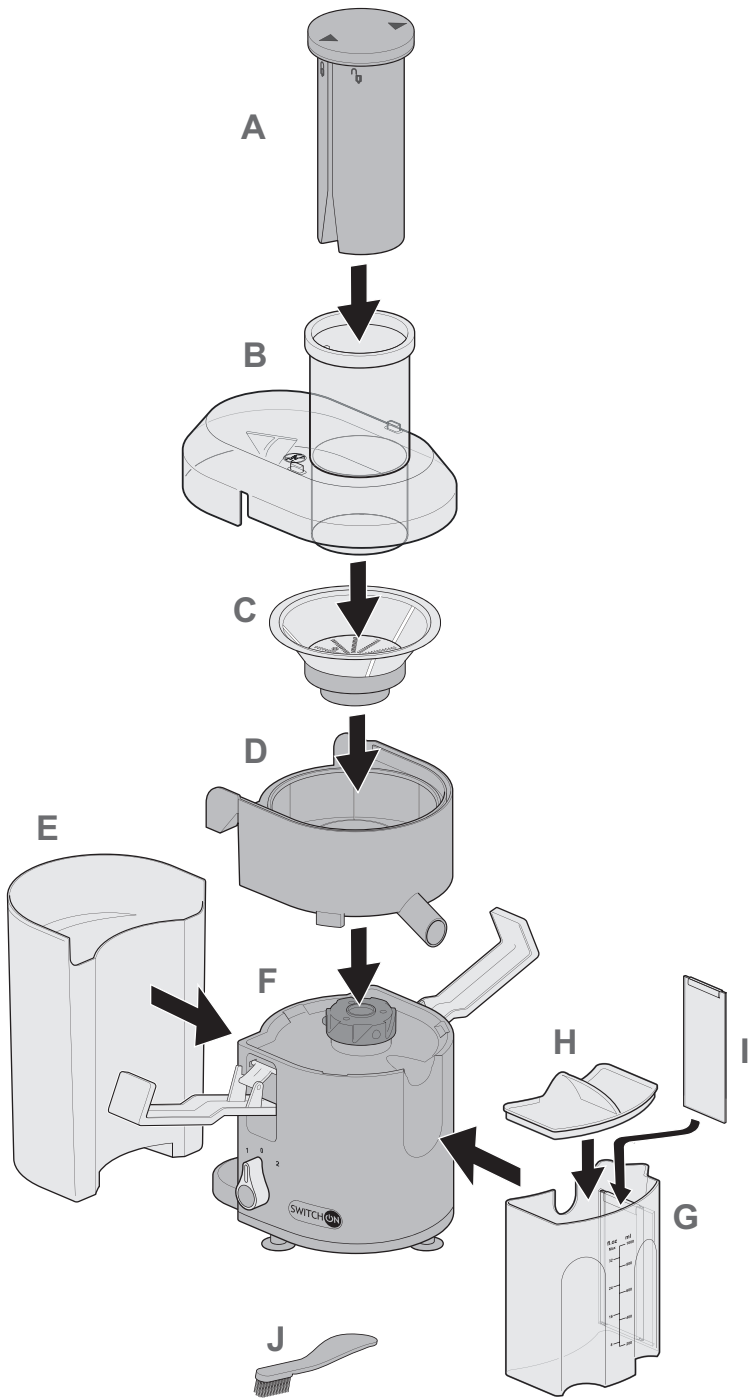

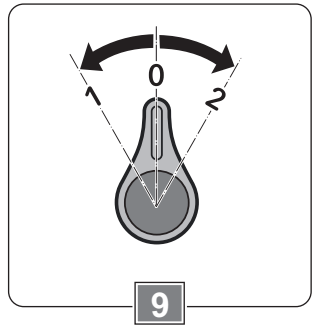
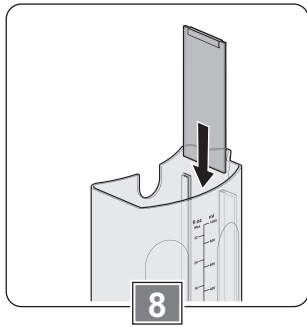
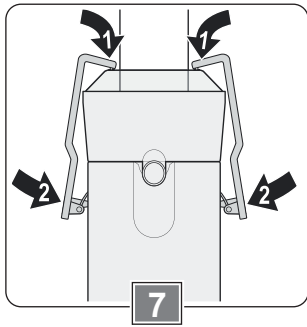
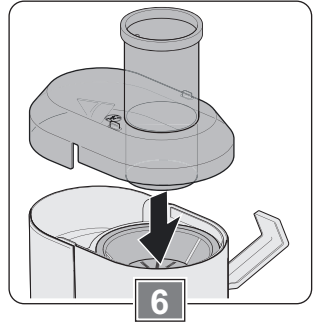
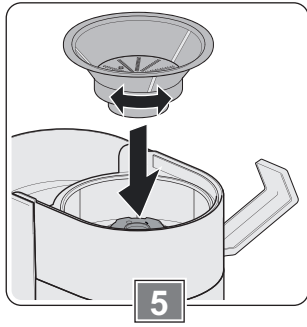
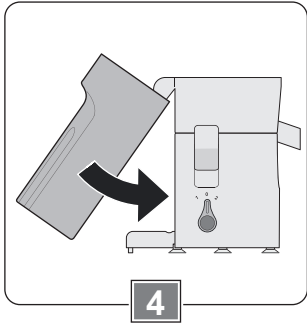
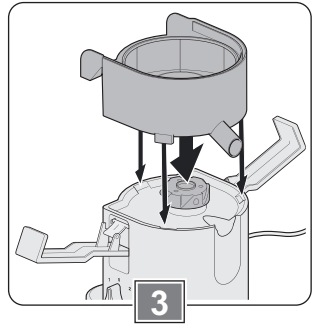
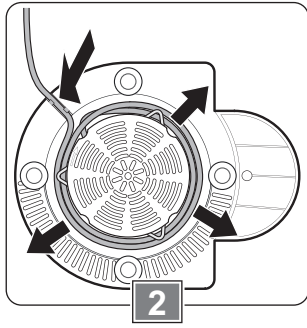
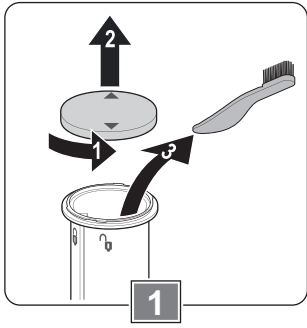

Sehr geehrte Kundin, sehr geehrter Kunde!

Wir beglückwünschen Sie zum Kauf Ihres neuen Gerätes. Sie haben sich für ein Produkt mit hervorragendem Preis-/Leistungsverhältnis entschieden, das Ihnen viel Freude bereiten wird.

Machen Sie sich vor der Benutzung des Gerätes mit allen Bedienungs- und Sicherheitshinweisen vertraut.

Benutzen Sie das Gerät nur wie beschrieben und für die angegebenen Einsatzbereiche. Händigen Sie alle Unterlagen bei Weitergabe des Gerätes an Dritte mit aus.

Lieferumfang

- Stopfer (A) mit abnehmbarem Deckel
- Gehäusedeckel (B) mit Einfüllschacht
- Sieb (C)
- Saftschale (D)
- Tresterbehälter (E)
- Motoreinheit (F) mit Saugfüßen
- Saftauffangbehälter (G) mit Deckel (H) und Schaumtrenner (I)
- Reinigungsbürste (J) (befindet sich bei Auslieferung im Inneren des Stopfers)
- Bedienungsanleitung

Kontrollieren Sie, ob alle Teile vorhanden sind und überprüfen Sie das Gerät auf Transportschäden.

Nehmen Sie ein beschädigtes Gerät nicht in Betrieb!

Im Schadensfall wenden Sie sich bitte an eine Kaufland-Filiale.

Sicherheit

Lesen Sie die folgenden Sicherheitshinweise sorgfältig, bevor Sie das Gerät zum ersten Mal verwenden.

Für einen sicheren Gebrauch, befolgen Sie alle nachfolgenden Sicherheitshinweise.

Bestimmungsgemäße Verwendung

- Das Gerät ist ausschließlich zur Saftzubereitung durch das Entsaften von reifem und geschältem Obst und Gemüse in haushaltsüblichen Mengen bestimmt.
- Verwenden Sie das Gerät nicht im Freien.
- Das Gerät ist nur für den Einsatz in privaten Haushalten bestimmt. Es ist nicht für den gewerblichen Gebrauch vorgesehen.
- Benutzen Sie das Gerät nur für den beschriebenen Anwendungsbereich und mit dem originalen Zubehör. Jede andere Verwendung oder Veränderung des Gerätes gilt als nicht bestimmungsgemäß. Für aus bestimmungswidriger Verwendung oder falscher Bedienung entstandene Schäden wird keine Haftung übernommen.

Sicherheit von Kindern und Personen



Warnung!

Erstickungsgefahr für Kinder beim Spielen mit Verpackungsmaterial!
Verpackungsmaterial unbedingt von Kindern fernhalten.

- Das Gerät darf nicht von Kindern benutzt werden.
- Das Gerät und seine Anschlussleitung sind von Kindern fernzuhalten.
- Kinder dürfen nicht mit dem Gerät spielen.
- Reinigung und Benutzerwartung dürfen nicht von Kindern durchgeführt werden.
- Geräte können von Personen mit reduzierten physischen, sensorischen oder mentalen Fähigkeiten oder Mangel an Erfahrung und/oder Wissen benutzt werden, wenn sie beaufsichtigt oder bezüglich des sicheren Gebrauchs des Gerätes unterwiesen wurden und die daraus resultierenden Gefahren verstanden haben.

Allgemeine Sicherheit

- Das Gerät darf nicht verwendet werden, wenn Netzkabel oder Gehäuse beschädigt sind.
- Ist das Netzkabel beschädigt, darf es nur durch eine autorisierte Reparaturdienststelle ersetzt werden, um Gefährdungen zu vermeiden.
- Das Gerät darf nicht verwendet werden, wenn das rotierende Sieb beschädigt ist.
- Das Gerät darf nur mit den mitgelieferten Zubehörteilen betrieben werden.
- Das Gerät ist bei nicht vorhandener Aufsicht und vor dem Zusammenbau, dem Auseinandernehmen oder Reinigen stets vom Netz zu trennen.
- Vor dem Auswechseln von Zubehör und Zusatzteilen, die im Betrieb bewegt werden, muss das Gerät ausgeschaltet und vom Netz getrennt werden.
- Jeglicher Missbrauch kann zu schweren Verletzungen führen.



Warnung!

Greifen Sie niemals in den Einfüllschacht, während sich das Sieb dreht. Dies kann zu schweren Verletzungen führen. Verwenden Sie ausschließlich nur den mitgelieferten Stopfer, um Obst oder Gemüse in den Einfüllschacht zu drücken.

- Drücken Sie die zu verarbeitenden Lebensmittel niemals mit den Fingern, Gabeln, Löffeln oder ähnlichem in den Einfüllschacht. Es besteht erhebliche Verletzungsgefahr. Verwenden Sie ausschließlich den mitgelieferten Stopfer.

- Betreiben Sie das Gerät nicht längere Zeit ununterbrochen. Lassen Sie es zwischendurch abkühlen. Beachten Sie dazu den Abschnitt „Kurzbetriebszeit (KB-Zeit)“.
 - Tauchen Sie die Motoreinheit nicht in Wasser oder in andere Flüssigkeiten und reinigen Sie die Motoreinheit nicht unter fließendem Wasser.
 - Die Motoreinheit darf nicht im Geschirrspüler gereinigt werden.
 - Stellen Sie sicher, dass kein Wasser oder andere Flüssigkeiten auf das Netzkabel oder den Netzstecker tropfen.
 - Beachten Sie den Abschnitt „Reinigen und Pflegen“.
-

Sicherheit beim Aufstellen und An-schließen

- Schließen Sie das Gerät nur an eine Stromversorgung an, deren Spannung und Frequenz mit den Angaben auf dem Typenschild übereinstimmen! Das Typenschild befindet sich an der Unterseite des Gerätes.
- Schließen Sie das Gerät nur an eine unbeschädigte, vorschriftsmäßig installierte Schutzkontaktsteckdose an.
- Stellen Sie das Gerät immer auf eine stabile, trockene, ebene und rutschfeste Fläche.
- Das Gerät und sein Zubehör darf nicht auf einer heißen Fläche oder in der Nähe einer Wärmequelle aufgestellt werden.
- Achten Sie darauf, dass die Belüftungsöffnungen an der Unterseite des Gerätes nicht blockiert oder von Gegenständen abgedeckt werden.
- Das Gerät ist mit Kunststoffsaugfüßen ausgestattet. Bei Möbeln, die mit Lacken oder Kunststoff beschichtet sind oder mit Pflegemitteln behandelt wurden, kann nicht ausgeschlossen werden, dass diese Stoffe die Kunststoffsaugfüße angreifen und aufweichen. Legen Sie gegebenenfalls eine rutschfeste Unterlage unter das Gerät.

Sicherheit während des Betriebes

- Lassen Sie das Gerät nie unbeaufsichtigt, solange es betriebsbereit ist.
- Stecken Sie den Netzstecker erst dann ein, wenn das Gerät komplett zusammengesetzt ist.
- Verwenden Sie beim Befüllen des Entsafters durch den Einfüllschacht immer den Stopfer. Stecken Sie niemals Ihre Finger in den Einfüllschacht.
- Halten Sie keine Löffel, Messer oder andere Gegenstände in die sich drehenden Teile.
- Ziehen Sie nach jedem Gebrauch den Netzstecker.
- Wenn Sie das Gerät hochheben oder tragen, fassen sie es immer an der Motoreinheit an, nicht am Gehäusedeckel oder an der Saftschale.

Sicherheit bei der Reinigung

- Trennen Sie das Gerät vor jeder Reinigung vom Stromnetz.

Kurzbetriebszeit (KB-Zeit)

Die KB-Zeit gibt an, wie lange ein Gerät ununterbrochen eingeschaltet bleiben darf, damit der Motor nicht überhitzt und nicht beschädigt wird. Nach der angegebenen KB-Zeit muss das Gerät solange ausgeschaltet bleiben, bis der Motor abgekühlt ist.

Für dieses Gerät gilt eine KB-Zeit von maximal 30 Minuten. Danach muss das Gerät solange ausgeschaltet bleiben, bis der Motor auf Raumtemperatur abgekühlt ist.



Vor der ersten Inbetriebnahme

Verpackungsmaterial entfernen

- Entfernen Sie vor dem ersten Gebrauch alle Verpackungsmaterialien vom Gerät.

Reinigungsbürste aus Stopfer herausnehmen (Bild 1)

Die Reinigungsbürste befindet sich bei Auslieferung im Inneren des Stopfers.

- Zum Herausnehmen der Reinigungsbürste, drehen Sie den Deckel des Stopfers so, dass einer der Pfeile am Deckel ▼ auf das geöffnete Schlosssymbol  am Stopfer zeigt (1) und nehmen Sie den Deckel ab (2).
- Nehmen Sie Reinigungsbürste aus dem Stopfer heraus (3).
- Zum Schließen des Deckels, setzen Sie den Deckel so auf, dass einer der Pfeile ▼ auf das geöffnete Schlosssymbol  am Stopfer zeigt.
- Drehen Sie den Deckel, bis der Pfeil ▼ am Deckel auf das geschlossene Schlosssymbol  am Stopfer zeigt.

Reinigung vor der ersten Nutzung

- Reinigen Sie das Gerät und das Zubehör vor der ersten Benutzung sorgfältig (siehe dazu Abschnitt „Reinigen und Pflegen“).
- Um die Zubehörteile zur Reinigung vom Gerät abzunehmen, lesen Sie den Abschnitt „Zubehörteile abnehmen“.

Gerät aufstellen (Bild 2)

- Wickeln Sie das Kabel von der Kabelaufwicklung an der Unterseite der Motoreinheit vollständig ab.
- Klemmen Sie das Kabel in die Kabelführung an der Geräteunterseite, damit das Gerät sicher steht.
- Stellen Sie das Gerät auf eine stabile, trockene, ebene und rutschfeste Fläche.

Das Gerät ist mit Saugfüßen ausgestattet:

- Drücken Sie das Gerät leicht an, damit die Saugfüße anhaften.

Zubehörteile einsetzen



Warnung!

Verletzungsfahrer bei versehentlichem Anlaufen des Gerätes! Stellen Sie sicher, dass das Gerät ausgeschaltet und der Netzstecker ausgesteckt ist, bevor Sie Zubehörteile einsetzen.

Saftschale aufstecken (Bild 3)



Vorsicht!

Vermeiden Sie jede Berührung mit den kleinen Raspelklingen am Boden des Siebes. Fassen Sie das Sieb nur am oberen Rand an.

- Stellen Sie die Motoreinheit auf eine stabile, trockene, ebene und rutschfeste Fläche.
- Drücken Sie das Gerät leicht an, damit die Saugfüße anhaften.
- Setzen Sie die Saftschale so auf die Motoreinheit, dass die drei Arretierungen und der Saftauslauf in die Aussparungen greifen.

Tresterbehälter einsetzen (Bild)

- Kippen Sie den Tresterbehälter etwas und schieben Sie ihn unter den Tresterauslauf der Saftschale.
- Schieben Sie den Tresterbehälter anschließend unten an die Motoreinheit heran.

Sieb einsetzen (Bild)

- Setzen Sie das Sieb in die Mitte der Saftschale ein. Drehen Sie das Sieb gegebenenfalls etwas, bis es in die Aussparungen passt.
- Drücken Sie dann das Sieb am oberen Rand leicht nach unten, bis es spürbar einrastet.
- Prüfen Sie das Sieb auf festen Sitz, bevor Sie mit dem Zusammenbau fortfahren.

Gehäusedeckel aufsetzen und verriegeln (Bild +)

- Setzen Sie den Gehäusedeckel so auf die Saftschale, dass der Einfüllschacht über dem Sieb sitzt. Achten Sie darauf, dass der Gehäusedeckel fest in der Aussparung der Saftschale sitzt.
- Drücken Sie mit einer Hand leicht von oben auf den Gehäusedeckel.
- Klappen Sie die beiden Verriegelungsbügel nach oben und klinken Sie diese in die Erhebungen des Gehäusedeckels ein (1).

- Drücken Sie dann den unteren Teil der Verriegelungsbügel gegen das Gerät (2), bis diese einrasten.

Hinweis:

Schalten Sie aus Sicherheitsgründen das Gerät nur dann ein, wenn Sie sichergestellt haben, dass das Gerät richtig zusammengesetzt und der Gehäusedeckel verriegelt ist.

Schaumtrenner einsetzen und Saftauffangbehälter platzieren (Bild)

- Schieben Sie den Schaumtrenner von oben in die Führungen in des Saftauffangbehälters. Unten bleibt eine Öffnung.
- Setzen Sie den Deckel auf den Saftauffangbehälter.
- Stellen Sie den Saftauffangbehälter so neben das Gerät, dass der Saftauslauf an der Saftschale in die Deckelöffnung des Saftauffangbehälters ragt. Achten Sie darauf, dass der Saftauffangbehälter dicht am Gerät steht, damit kein Saft daneben läuft.

Obst und Gemüse vorbereiten

Achtung!

- Entsaften Sie kein stark faserhaltiges Obst/Gemüse, wie z. B. Rhabarber, Bananen, Papayas, Avocados, Feigen, da sonst das Sieb schnell zugesetzt oder das Gerät beschädigt werden kann!
- Geben Sie kein gefrorenes Obst/Gemüse und keine Eiswürfel in das Gerät.
- Geben Sie keine sehr harten Lebensmittel, wie z. B. Kokosnüsse oder Zuckerrohr, in das Gerät.
- Verwenden Sie nur reifes Obst und Gemüse, da sonst das Sieb schnell zugesetzt

wird und wiederholtes Reinigen des Siebes erforderlich wäre.

- Waschen Sie das Obst und Gemüse gründlich.
- Schälen Sie Obst und Gemüse mit ungenießbarer Schale, wie beispielsweise Orangen, Ananas und Rote Beete.
- Entfernen Sie große Stiele, Kerne und Steine. Kleine Kerne, wie die von Äpfeln, Orangen oder Melonen, müssen nicht entfernt werden. Diese werden vom Gerät in den Tresterbehälter geleitet.
- Entfernen Sie bei Weintrauben den Hauptstiel.
- Schneiden Sie das Obst oder Gemüse in Stücke, damit diese in den Einfüllschacht passen.

Entsaften (Bild)



Warnung!

Greifen Sie niemals in den Einfüllschacht, während sich das Sieb dreht. Dies kann zu schweren Verletzungen führen. Verwenden Sie ausschließlich nur den mitgelieferten Stopfer, um Obst oder Gemüse in den Einfüllschacht zu drücken.

Achtung!

- Stecken Sie keine Löffel, Messer oder andere Gegenstände in den Einfüllschacht. Dadurch kann das Gerät beschädigt werden.
- Betreiben Sie das Gerät nicht längere Zeit ununterbrochen. Lassen Sie es zwischendurch abkühlen. Beachten Sie dazu den Abschnitt „Kurzbetriebszeit (KB-Zeit)“.
- Setzen Sie alle Zubehörteile in das Gerät ein, siehe dazu Abschnitt „Gerät zusammensetzen“.

- Stellen Sie den Tresterbehälter und den Saftauffangbehälter unter den Tresterauslauf und den Saftauslauf.
- Vergewissern Sie sich, dass der Drehschalter auf Stellung „0“ steht.
- Stecken Sie den Netzstecker in eine unbeschädigte, vorschriftsmäßig installierte Schutzkontaktsteckdose.
- Um das Gerät einzuschalten, stellen Sie den Drehschalter auf Geschwindigkeitsstufe „1“ oder „2“.
 - Stufe „1“ (niedrigere Geschwindigkeit) für Obst und Gemüse, das viel Flüssigkeit enthält, wie z. B. Himbeeren, Gurke, Tomaten, Weintrauben, Wassermelone
 - Stufe „2“ (höhere Geschwindigkeit) für trockeneres Obst und Gemüse, wie z. B. Äpfel, Birnen, Orangen, Karotten, Broccoli, Fenchel

Hinweis:

Je nach Reifegrad des Obstes/Gemüses, kann die Geschwindigkeitstufe auch variieren:

- Geben Sie nun das vorbereitete Obst bzw. Gemüse in den Einfüllschacht. Überfüllen Sie dabei nicht den Einfüllschacht.
- Um zu vermeiden, dass kleinere Stücke wieder herausgeschleudert werden, setzen Sie sofort nach dem Befüllen den Stopfer in den Einfüllschacht und drücken diesen leicht nach unten.

Hinweis:

Drücken Sie das Obst bzw. Gemüse mit dem Stopfer nur mit einem leichten Druck nach unten. Wenn Sie zu fest drücken, kann das Gerät blockieren.

- Geben Sie nach und nach weiteres Obst bzw. Gemüse in den Einfüllschacht. Schalten Sie dabei das Gerät nicht aus.

- Drücken Sie mit dem Stopfer leicht nach.
- Wenn Sie mit dem Entsaften fertig sind, schalten Sie das Gerät aus und ziehen Sie den Netzstecker aus der Steckdose.

Tresterbehälter und Saftauffangbehälter leeren

- Wenn der Tresterbehälter oder der Saftauffangbehälter voll ist, unterbrechen Sie das Nachfüllen von Zutaten und warten, bis kein Fruchtfleisch mehr bzw. kein Saft mehr aus dem Tresterauslauf/Saftauslauf kommt.
- Schalten Sie das Gerät aus und ziehen Sie den Netzstecker aus der Steckdose.
- Entleeren Sie den Tresterbehälter bzw. füllen Sie den Saft aus dem Saftauffangbehälter in ein größeres Gefäß.
- Nach dem Entleeren stellen Sie den Tresterbehälter wieder unter den Tresterauslauf bzw. den Saftauffangbehälter unter den Saftauslauf.
- Fahren Sie mit dem Entsaften fort.
- Wenn Sie mit dem Entsaften fertig sind, schalten Sie das Gerät aus und ziehen Sie den Netzstecker aus der Steckdose.

Blockaden durch Obst oder Gemüsestücke beseitigen

Achtung!

Obst oder Gemüsestücke können sich im Einfüllschacht und im Sieb festsetzen und das Gerät blockieren. Das Gerät kann dadurch beschädigt werden. Beseitigen Sie Blockaden umgehend.

Folgende Anzeichen deuten auf eine Blockade hin:

- der Saft wird plötzlich viel dicker
- es kommt kein Saft mehr aus dem Saftauslauf

- der Motor wird hörbar langsamer
- Saft läuft zwischen dem Gehäusedeckel und der Saftschaale heraus

Bei Blockaden durch Obst-/Gemüsestücke, die nicht mit dem Stopfer gelöst werden können, gehen Sie folgendermaßen vor:

- Schalten Sie das Gerät aus und ziehen Sie den Netzstecker aus der Steckdose.
- Warten Sie, bis das rotierende Sieb zum Stillstand kommt.
- Klappen Sie die beiden Verriegelungsbügel nach unten.
- Nehmen Sie den Gehäusedeckel ab.
- Falls nötig, können Sie auch die Saftschaale mit dem eingesetzten Sieb vorsichtig abheben und dann das Sieb aus der Saftschaale herausnehmen.



Vorsicht!

Vermeiden Sie jede Berührung mit den kleinen Raspelklingen am Boden des Siebes. Fassen Sie das Sieb nur am oberen Rand an.

- Entfernen Sie die festgesetzten Obst-/Gemüsestücke.
- Setzen Sie anschließend das Gerät wieder zusammen.
- Vergewissern Sie sich, dass der Drehschalter auf Stellung „0“ steht.
- Stecken Sie den Netzstecker in die Steckdose und schalten Sie das Gerät ein.
- Fahren Sie mit dem Entsaften fort.
- Wenn Sie mit dem Entsaften fertig sind, schalten Sie das Gerät aus und ziehen Sie den Netzstecker aus der Steckdose.

Zubehörteile abnehmen



Warnung!

Verletzungsgefahr bei versehentlichem Anlaufen des Gerätes! Stellen Sie sicher, dass das Gerät ausgeschaltet und der Netzstecker ausgesteckt ist, bevor Sie Zubehörteile abnehmen.

- Entriegeln Sie die beiden Verriegelungsbügel, indem Sie den unteren Teil der Verriegelungsbügel vom Gerät wegziehen.
- Klappen Sie die beiden Verriegelungsbügel nach unten.
- Nehmen Sie den Gehäusedeckel zusammen mit dem Stopfer ab.
- Heben Sie vorsichtig die Saftschale mit dem eingesetzten Sieb ab.



Vorsicht!

Vermeiden Sie jede Berührung mit den kleinen Raspelklingen am Boden des Siebes. Fassen Sie das Sieb nur am oberen Rand an.

- Nehmen Sie das Sieb vorsichtig aus der Saftschale heraus.
- Reinigen Sie die Zubehörteile nach jedem Gebrauch gründlich, siehe dazu Abschnitt „Reinigen und Pflegen“.

Reinigen und Pflegen

Reinigen Sie das Gerät und das Zubehör nach jedem Gebrauch.



Warnung!

Stromschlaggefahr durch Nässe! Die Motoreinheit

- nicht in Wasser tauchen;
- nicht unter fließendes Wasser halten;
- nicht im Geschirrspüler reinigen.

Achtung!

Verwenden Sie weder Scheuerschwämme noch scheuernde Reinigungsmittel, damit die Oberflächen des Gerätes und der Zubehörteile nicht beschädigt werden.

Achtung!

Entfernen Sie Verschmutzungen oder übergelaufenen Saft umgehend, da sich angetrocknete Obstflecken später nur noch schwer entfernen lassen.

Motoreinheit reinigen

- Stellen Sie sicher, dass das Gerät ausgeschaltet und der Netzstecker aus der Steckdose gezogen ist.
- Reinigen Sie die Motoreinheit nur mit einem leicht angefeuchteten Tuch und trocknen Sie sie danach sorgfältig ab.

Zubehöerteile reinigen



Vorsicht!

Vermeiden Sie jede Berührung mit den kleinen Raspelklingen am Boden des Siebes. Fassen Sie das Sieb nur am oberen Rand an.

- Reinigen Sie das Sieb vorsichtig in warmem Wasser mit etwas Spülmittel.
 - Verwenden Sie dazu die mitgelieferte Reinigungsbürste.
 - Üben Sie keinen großen Druck auf die Siebflächen aus, das Sieb kann sonst beschädigt werden.
- Reinigen Sie den Stopfer, die Saftschale, den Gehäusedeckel, Saftauffangbehälter mit Deckel und den Tresterbehälter in warmem Wasser und etwas Spülmittel.
- Spülen Sie danach alle Teile mit klarem Wasser ab.
- Trocknen Sie anschließend alle Teile ab und lassen Sie diese vollständig trocknen.
- Alternativ können der Stopfer, die Saftschale, der Gehäusedeckel, Saftauffangbehälter mit Deckel, der Tresterbehälter und der Schaumtrenner auch in der Spülmaschine gereinigt werden.

Hinweis:

Setzen Sie das Gerät erst dann wieder zusammen, wenn alle Zubehöerteile – insbesondere das Sieb – vollständig getrocknet sind.

Aufbewahrung

- Nachdem alle Teile vollständig trocken sind, setzen Sie die Zubehöerteile wieder in das Gerät ein.
- Den Saftauffangbehälter können Sie in den Tresterbehälter einsetzen.

- Nachdem die Reinigungsbürste vollständig trocken ist, können Sie diese im Stopfer aufbewahren.
- Wickeln Sie das Anschlusskabel auf die Kabelaufwicklung an der Unterseite der Motoreinheit.
- Lagern Sie das gereinigte Gerät und die Zubehöerteile an einem sauberen, staubfreien und trockenen Ort.

Entsorgung

Verpackung entsorgen

Die Produktverpackung besteht aus recyclingfähigen Materialien. Entsorgen Sie die Verpackungsmaterialien entsprechend ihrer Kennzeichnung bei den öffentlichen Sammelstellen bzw. gemäß den landesspezifischen Vorgaben.

Altgerät entsorgen



Wenn Sie das Elektrogerät nicht mehr verwenden wollen, geben Sie es bei einer öffentlichen Sammelstelle für Elektroaltgeräte kostenlos ab. Elektroaltgeräte dürfen in keinem Fall in die Restabfalltonnen gegeben werden (siehe Symbol).

Weitere Entsorgungshinweise

Geben Sie das Elektroaltgerät so zurück, dass seine spätere Wiederverwendung oder Verwertung nicht beeinträchtigt wird. Elektroaltgeräte können Schadstoffe enthalten. Bei falschem Umgang oder Beschädigung des Gerätes können diese bei der späteren Verwertung des Gerätes zu Gesundheitsschäden oder Gewässer- und Bodenverunreinigungen führen.

Technische Daten

Modell	JU-B0201
Spannung	220 - 240 V~
Frequenz	50 Hz
Leistung	450 W
Schutzklasse	II 
Geräusch	82 dB(A)
Fassungsvermögen	
Saftauffangbehälter	max. 1 Liter
Tresterbehälter	max. 2,5 Liter
Kurzbetriebszeit	max. 30 Minuten
Geräteabmessung	ca.
Höhe x Breite x Tiefe	41,5 x 26,8 x 17,5 cm



Garantie

Kaufland gewährt Ihnen ab dem Kaufdatum eine Garantie von 3 Jahren.

Von der Garantie ausgenommen sind Schäden, die auf Nichtbeachtung der Bedienungsanleitung, missbräuchliche Verwendung, unsachgemäße Behandlung, eigenmächtige Reparaturen oder unzureichende Wartung und Pflege zurückzuführen sind.

Vážená zákaznice, vážený zákazníku!

Gratulujeme vám ke koupi nového přístroje. Rozhodli jste se pro produkt s vynikajícím poměrem ceny a výkonu, který vám bude přinášet mnoho radosti.

Před použitím přístroje se seznamte se všemi pokyny pro obsluhu a bezpečnostními pokyny.

Používejte přístroj jen popsáním způsobem a pro uvedené oblasti použití. Při předání přístroje další osobě jí také předejte všechny podklady.

Rozsah dodávky

- Pěchovač (A) s odnímatelným víkem
- Víko přístroje (B) s plicím otvorem
- Síto (C)
- Nádoba odšťavovače (D)
- Zásobník na výlisky (E)
- Motorová jednotka (F) s přísavkami
- Nádoba na šťávu (G) s víkem (H) a oddělovačem pěny (I)
- Kartáč na čištění (J) (při dodání se nachází uvnitř pěchovače)
- Návod k obsluze

Zkontrolujte, zda jsou přítomny všechny díly a přístroj nebyl během přepravy poškozen. Poškozený přístroj neuvádějte do provozu! V případě poškození se prosím obraťte na některou pobočku společnosti Kaufland.

Bezpečnost

Následující bezpečnostní pokyny si pečlivě přečtěte, než přístroj poprvé použijete. Aby přístroj mohl být bezpečně používán, je nutné dodržovat všechny následující bezpečnostní pokyny.

Použití v souladu s určením

- Přístroj je určen výhradně k přípravě šťávy odšťavňováním zralého a oloupaného ovoce a zeleniny v množství běžném pro domácnost.
- Nepoužívejte přístroj venku.
- Přístroj je určen jen k použití v soukromých domácnostech. Není zamýšlen ke komerčnímu použití.
- Používejte přístroj jen pro popsanou oblast použití a s originálním příslušenstvím. Každé jiné použití nebo změna přístroje je považována za použití v rozporu s určením. Za škody vzniklé následkem použití v rozporu s určením nebo špatné obsluhy nepřebírá prodávající odpovědnost.

Bezpečnost dětí a osob



Varování!

Pro děti nebezpečí zadušení při hře s balicím materiálem! Obalový materiál vždy uchovávejte mimo dosah dětí.

- Přístroj nesmí používat děti.
- Přístroj a síťový kabel musí být mimo dosah dětí.
- S přístrojem si nesmějí hrát děti.
- Čištění a uživatelskou údržbu nesmějí provádět děti.
- Tento přístroj mohou používat osoby se sníženými fyzickými, smyslovými či mentálními schopnostmi nebo nedostatečnými zkušenostmi a vědomostmi, pokud tak budou činit pod dohledem nebo byly zaškoleny ohledně bezpečného používání přístroje a pochopily případné hrozící nebezpečí.

Všeobecná bezpečnost

- Přístroj se nesmí používat, pokud je síťový kabel nebo kryt poškozen.
- Jestliže je síťový kabel poškozen, smí jej vyměnit jen autorizovaný servis, aby nedošlo k ohrožení.
- Přístroj se nesmí používat, pokud je poškozeno otočné síto.
- Přístroj lze používat pouze s dodaným příslušenstvím.
- Zařízení je vždy nutno trvale odpojit ze zásuvky při nepřítomnosti dohledu, před montáží, demontáží nebo před čištěním.
- Před výměnou příslušenství a přídatných dílů, které se v provozu pohybují, musí být přístroj vypnutý a odpojený od sítě.
- Jakékoliv použití v rozporu s určením může vést k těžkým poraněním.



Varování!

Nikdy nesahejte do plnicího otvoru během otáčení síta. To může vést k těžkým poraněním. Pro zatlačování ovoce a zeleniny do plnicího otvoru používejte výlučně dodaný pěchovač.

- Zpracovávané potraviny nikdy netlačte do plnicího otvoru prsty, vidličkami, lžičkami apod. Hrozí značné nebezpečí úrazu. Používejte pouze dodaný plnič.
- Nepoužívejte přístroj dlouhou dobu bez přerušení. Nechejte ho mezitím vychladnout. K tomu dodržujte informace v části „Krátkodobý provoz“.
- Motorovou jednotku nikdy nemáčejte ve vodě nebo v jiných kapalinách a nečistěte ji pod tekoucí vodou.
- Motorová jednotka se nesmí čistit v myčce na nádobí.

- Zajistěte, aby na přístroj, síťový kabel nebo síťovou zástrčku nekapala voda či jiné kapaliny.
- Dodržujte část „Čištění a ošetřování“.

Bezpečnost při umístění a připojení

- Připojte přístroj jen k elektrickému napájení, jehož napětí a frekvence se shoduje s údaji na typovém štítku! Typový štítek se nachází na spodní straně přístroje.
- Připojte přístroj jen do nepoškozené, podle předpisů instalované zásuvky s ochranným kontaktem.
- Přístroj pokládejte vždy na stabilní, suchou a neklouzavou plochu.
- Přístroj a jeho příslušenství se nikdy nesmí stavět na horkou plochu nebo do blízkosti tepelného zdroje.
- Dbejte na to, aby nebyly větrací otvory na spodní straně přístroje zahrazené nebo zakryté jinými předměty.
- Přístroj má plastové přísavky. U nábytku s lakovaným nebo plastovým povrchem, případně u nábytku ošetřeném speciálními přípravky, může dojít k poškození anebo ke změkčení plastu, z něž jsou nožičky vyrobeny. Přístroj popřípadě postavte na protiskluzovou podložku.

Bezpečnost během provozu

- Pokud je přístroj připraven k provozu, nikdy jej nenechávejte bez dozoru.
- Zapojte zástrčku do zásuvky teprve tehdy, když je přístroj kompletně sestaven.
- Pro plnění odšťavovače plnicím otvorem vždy používejte pěchovač. Do plnicího otvoru nikdy nestrkejte prsty.
- Do otáčejících se dílů nevkládejte lžíce, nože nebo jiné předměty.
- Po každém použití vytáhněte zástrčku ze zásuvky.

- Když přístroj zvedáte nebo nesete, berte jej vždy za motorovou jednotku, ne za víko přístroje nebo nádobu odšťavňovače.

Bezpečnost při čištění

- Před jakýmkoliv čištěním odpojte přístroj od sítě.

Krátkodobý provoz

Krátkodobý provoz uvádí, jak dlouho může přístroj zůstat trvale zapnutý, aby se motor nepřehřál a nepoškodil. Po uvedené době krátkodobého provozu musí přístroj zůstat vypnutý do vychladnutí motoru.

Krátká provozní doba pro tento přístroj je maximálně 30 minut. Potom musí přístroj zůstat vypnutý, dokud se motor neochladí na pokojovou teplotu.

Před prvním uvedením do provozu



Odstranění obalového materiálu

- Před prvním použitím odstraňte z přístroje všechny obalové materiály.

Vyjměte kartáč na čištění z pěchovače (obrázek 1)

Kartáč na čištění se při dodání nachází uvnitř pěchovače.

- Pokud chcete vyjmout kartáč na čištění, otočte víko pěchovače tak, aby jedna ze šipek na víku ▼ ukazovala na symbol otevřeného zámku  na pěchovači (1) a sejměte víko (2).

- Vyjměte kartáč na čištění z pěchovače (3).
- Pokud chcete víko zavřít, umístěte víko tak, aby jedna ze šipek ▼ ukazovala na symbol otevřeného zámku  na pěchovači.
- Otáčejte víko tak, aby šipka ▼ na víku ukazovala na symbol zavřeného zámku  na pěchovači.

Čištění před prvním použitím

- Před prvním použitím přístroj a příslušenství pečlivě vyčistěte (viz část „Čištění a ošetřování“).
- Pokud chcete před čištěním vyjmout díly příslušenství, přečtěte si část „Odejmutí dílů příslušenství“.

Instalace přístroje (obrázek)

- Odviňte kabel z navíječe kabelu na spodní straně motorové jednotky.
- Aby přístroj bezpečně stál, upevněte kabel do vedení na spodní straně přístroje.
- Postavte přístroj na stabilní, suchou, rovnou a neklouzavou plochu.

Přístroj je vybaven přísavkami.

- Aby přísavky přilnuly, přístroj lehce přitiskněte.

Použití příslušenství



Varování!

Nebezpečí poranění při neúmyslném naběhnutí přístroje! Než do přístroje vložíte příslušenství, ujistěte se, že je přístroj vypnutý a síťová zástrčka vytažená.

Vložení nádoby odšťavovače (obrázek)



Opatrně!

Zabraňte jakémukoliv kontaktu s břity struhadla na dně síta. Síto vždy uchopujte za vrchní okraj.

- Motorovou jednotku postavte na stabilní, suchou, rovnou a neklouzavou plochu.
- Aby přísavky přilnuly, přístroj lehce přitiskněte.
- Nasadte nádobu odšťavovače na motorovou jednotku tak, aby tři aretace a odvod šťávy zapadly do výřezů.

Vložení zásobníku na výlisky (obrázek)

- Mírně nakloňte zásobník na výlisky a zasuňte jej pod odvod výlisků z nádoby odšťavovače.
- Poté nasuňte zásobník na výlisky dolů na motorovou jednotku.

Vložení síta (obrázek)

- Vložte síto doprostřed nádoby odšťavovače. V případě potřeby mírně pootočte sítem, dokud nezapadne do výřezů.
- Potom zatlačte horní okraj síta mírně dolů, až slyšitelně zaklapne.
- Než budete pokračovat se sestavením, zkontrolujte pevné usazení síta.

Vložení víka přístroje a zajištění (obrázek +)

- Nasadte víko přístroje na nádobu odšťavovače tak, aby byl plnicí otvor nad sítem. Dávejte pozor, aby víko přístroje pevně sedělo ve výřezech nádoby odšťavovače.

- Jednou rukou lehce zatlačte na víko přístroje.
- Odklopte dvě pojistné konzoly směrem nahoru a zasuněte je do výčnělků víka přístroje (1).
- Potom zatlačte dolní část pojistných konzol k přístroji (2), dokud nezapadnou na místo.

Upozornění:

Z bezpečnostních důvodů zapněte zařízení pouze tehdy, až když jste se ujistili, že je přístroj správně sestaven a víko přístroje je zajištěno.

Umístění oddělovače pěny a nádoby na šťávu (obrázek 8)

- Zasuňte oddělovač pěny shora do vodiček v nádobě na šťávu. Dole zůstane otvor.
- Nasadte víko na nádobu na šťávu.
- Umístěte nádobu na šťávu vedle přístroje tak, aby výtok šťávy z nádoby odšťavovače vyčníval do otvoru víka nádoby na šťávu. Dávejte pozor, aby nádoba na šťávu pevně přiléhala k přístroji, aby šťáva netekla okolo.

Příprava ovoce a zeleniny

Pozor!

- Neodšťavňujte silně vláknité ovoce/zeleninu, jako je např. rebarbora, banány, papája, avokádo, fíky, protože jinak se síto rychle ucpe nebo může dojít k poškození přístroje!
- Do přístroje nekládejte zmrazené ovoce/zeleninu a kostky ledu.
- Do přístroje nekládejte velmi tvrdé potraviny, jako např. kokosové ořechy nebo cukrovou třtinu.

- Používejte pouze zralé ovoce a zeleninu, protože jinak se síto rychle ucpe a bude nutné opakované čištění síta.

- Ovoce a zeleninu důkladně omyjte.
- Ovoce a zeleninu s nejedlou slupkou oloupejte, jako např. pomeranče, ananas nebo červenou řepu.
- Odstraňte velké stopky, jádra a pecky. Malá jádra, jako u jablek, pomerančů nebo melounů není nutné odstraňovat. Přístroj je odvede do zásobníku na výlisky.
- U hroznů odstraňte hlavní stonek.
- Aby se ovoce nebo zelenina vešly do plnicího otvoru, nakrájejte je na kousky.

Odšťavňování (obrázek 9)



Varování!

Nikdy nesahejte do plnicího otvoru během otáčení síta. To může vést k těžkým poraněním. Pro zatlačování ovoce a zeleniny do plnicího otvoru používejte výlučně dodaný pěchovač.

Pozor!

- Do plnicího otvoru nekládejte lžice, nože nebo jiné předměty. Přístroj se tím může poškodit.
- Neprovozujte přístroj dlouhou dobu bez přerušení. Nechejte ho mezitím vychladnout. K tomu dodržujte informace v části „Krátkodobý provoz“.
- Do přístroje vložte všechny díly příslušenství, viz část „Sestavení přístroje“.
- Postavte zásobník na výlisky a nádobu na šťávu pod odvod výlisků a výtok šťávy.
- Ujistěte se, že je otočný přepínač v poloze „0“.

- Zapojte elektrickou zástrčku do nepoškozené, podle předpisů instalované zásuvky s ochranným kontaktem.
- Pokud chcete přístroj zapnout, nastavte otočný přepínač na stupeň rychlosti „1“ nebo „2“.
- Poloha „1“ (nižší rychlost) pro ovoce a zeleninu, které obsahují hodně tekutiny, jako jsou např. maliny, okurka, rajčata, hrozny, vodní meloun
- Poloha „2“ (vyšší rychlost) pro sušší ovoce a zeleninu, jako jsou např. jablka, hrušky, pomeranče, mrkev, brokolice, fenykl

Upozornění:

V závislosti na stupni zralosti ovoce/zeleniny se může také měnit rychlost:

- Do plnicího otvoru vkládejte jen připravené ovoce příp. zeleninu. Plnicí otvor při tom nepřeplyňte.
- Pro zabránění opětovnému vymrštění menších kousků vložte ihned po naplnění do plnicího otvoru pěchovač a jemně jej tlačte směrem dolů.

Upozornění:

Ovoce příp. zeleninu tlačte pěchovačem dolů jen lehkým tlakem. Když budete tláčit příliš silně, může se přístroj zablokovat.

- Do plnicího otvoru vkládejte postupně další ovoce příp. zeleninu. Přístroj při tom nevypínejte.
- Lehce otáčejte pěchovačem.
- Když jste s odšťavňováním hotovi, vypněte přístroj a vytáhněte síťovou zástrčku ze zásuvky.

Vyprázdnění zásobníku na výlisky a nádoby na šťávu

- Když je plný zásobník na výlisky nebo plná nádoba na šťávu, přerušte doplňování přísad a počkejte, až už z odvodu výlisků / odvodu šťávy nebude vycházet dužnina nebo šťáva.
- Vypněte přístroj a odpojte síťovou zástrčku ze zásuvky.
- Vyprázdněte zásobník na výlisky, příp. přelijte šťávu z nádoby na šťávu do větší nádoby.
- Po vyprázdnění postavte zásobník na výlisky znovu pod odvod výlisků příp. nádobu na šťávu pod výtok šťávy.
- Pokračujte v odšťavňování.
- Když jste s odšťavňováním hotovi, vypněte přístroj a vytáhněte síťovou zástrčku ze zásuvky.

Odstranění zablokovaných kusů ovoce nebo zeleniny

Pozor!

Kusy ovoce nebo zeleniny se mohou usadit v plnicím otvoru a síti a zablokovat přístroj. Mohlo by dojít k poškození přístroje. Zablokované kusy okamžitě odstraňte.

Následující znaky nasvědčují zablokování:

- šťáva je náhle mnohem hustší
- z výtoků šťávy nevychází žádná šťáva
- motor je slyšitelně pomalejší
- šťáva vytéká mezi víko přístroje a nádobu odšťavovače

Při zablokování kusy ovoce/zeleniny, které nelze uvolnit pěchovačem, postupujte takto:

- Vypněte přístroj a odpojte síťovou zástrčku ze zásuvky.
- Počkejte, až se zastaví otočné síto.
- Sklopte obě pojistné konzoly dolů.

- Sejměte víko přístroje.
- V případě potřeby můžete také opatrně zvednout nádobu odšťavovače s vloženým sítím a potom vyjmout síto z nádoby odšťavovače.



Opatrně!

Zabraňte jakémukoliv kontaktu s břity struhadla na dně síta. Síto vždy uchopujte za vrchní okraj.

- Odstraňte usazené kousky ovoce/zeleniny.
- Poté přístroj znovu sestavte.
- Ujistěte se, že je otočný přepínač v poloze „0“.
- Zapojte síťovou zástrčku do zásuvky a zapněte přístroj.
- Pokračujte v odšťavňování.
- Když jste s odšťavňováním hotovi, vypněte přístroj a vytáhněte síťovou zástrčku ze zásuvky.

Odejmuté díly příslušenství



Varování!

Nebezpečí poranění při neúmyslném naběhnutí přístroje! Než z přístroje vyjmete příslušenství, ujistěte se, že je přístroj vypnutý a síťová zástrčka vytažená.

- Odjistěte obě pojistné konzoly tak, že vytáhnete spodní část pojistné konzoly z přístroje.
- Sklopte obě pojistné konzoly dolů.
- Sejměte víko přístroje spolu s pěchovačem.
- Opatrně zvedněte nádobu odšťavovače s vloženým sítím.



Opatrně!

Zabraňte jakémukoliv kontaktu s břity struhadla na dně síta. Síto vždy uchopujte za vrchní okraj.

- Opatrně odstraňte síto z nádoby odšťavovače.
- Po každém použití důkladně očistěte díly příslušenství, k tomu viz část „Čištění a ošetřování“.

Čištění a ošetřování

Po každém použití přístroj a příslušenství očistěte.



Varování!

Nebezpečí úrazu elektrickým proudem následkem vlhkosti! Motorovou jednotku

- nikdy nenamáčejte do vody;
- vložit pod tekoucí vodu;
- čistit v myčce nádobí.

Pozor!

Nepoužívejte abrazivní houby ani abrazivní čisticí prostředky, aby se nepoškodil povrch přístroje a dílů příslušenství.

Pozor!

Okamžitě odstraňte nečistoty nebo vytoklou šťávu, protože později bude obtížnější odstranit zaschlé skvrny od ovoce.

Čištění motorové jednotky

- Zajistěte, aby byl přístroj vypnutý a síťová zástrčka byla vytažena ze zásuvky.
- Čistěte motorovou jednotku jen mírně navlhčeným hadříkem a poté ji pečlivě vysušte.

Čištění dílů příslušenství



Opatrně!

Zabraňte jakémukoliv kontaktu s břity struhadla na dně síta. Síto vždy uchopujte za vrchní okraj.

- Opatrně vyčistěte síto v teplé vodě s malým množstvím mycího prostředku.
 - Použijte k tomu dodaný kartáč na čištění.
 - Na povrch síta nevyvíjejte příliš velký tlak, protože jinak by mohlo dojít k poškození síta.
- Vyčistěte pěchovač, nádobu odšťavovače, víko přístroje, nádobu na šťávu s víkem a zásobník na výlisky v teplé vodě s trochou mycího prostředku.
- Všechny díly potom opláchněte čistou vodou.
- Všechny díly potom osušte a nechejte úplně vyschnout.
- Případně můžete pěchovač, nádobu odšťavovače, víko přístroje, nádobu na šťávu s víkem, zásobník na výlisky a oddělovač pěny umýt v myčce na nádobí.

Upozornění:

Přístroj složte teprve po úplném osušení všech dílů příslušenství, zejména síta.

Skladování

- Po úplném osušení všech dílů vložte díly příslušenství znovu do přístroje.
- Nádobu na šťávu můžete vložit do zásobníku na výlisky.
- Po úplném osušení kartáče na čištění jej můžete vložit do pěchovače.
- Naviňte připojovací kabel na navíječ kabelu na spodní straně motorové jednotky.
- Přístroj a díly příslušenství skladujte na čistém, bezprašném a suchém místě.

Likvidace

Likvidace obalu

Obal produktu sestává z recyklovatelných materiálů. Materiály obalu zlikvidujte podle jejich označení na veřejných sběrných místech, popř. podle předpisů dané země.

Likvidace vysloužilého přístroje



Pokud již nebudete chtít elektrický přístroj používat, bezplatně jej odevzdejte na veřejném sběrném místě pro vysloužilé elektrospotřebiče. Vysloužilé elektrospotřebiče se v žádném případě nesmí dostat do popelnic pro zbytkový odpad (viz symbol).

Další pokyny k likvidaci

Odevzdejte vysloužilý elektrospotřebič v takovém stavu, aby bylo možné jej později použít znovu nebo recyklovat. Vysloužilé elektrospotřebiče mohou obsahovat škodlivé látky. Při chybném zacházení s přístrojem nebo jeho poškození může při pozdější likvidaci přístroje dojít k poškození zdraví nebo znečištění vod a půdy.

Technické údaje

Model	JU-B0201
Napětí	220 - 240 V~
Frekvence	50 Hz
Výkon	450 W
Třída ochrany	II 
Hluk	82 dB(A)
Objem nádoba na šťávu	max. 1 l
zásobník na výlisky	max. 2,5 l
Krátkodobý provoz	max. 30 minut
Rozměr přístroje výška x šířka x hloubka	cca 41,5 x 26,8 x 17,5 cm



Záruka

Kaufland vám poskytuje záruku 3 let od data zakoupení.

Záruka se nevztahuje na poškození, které je způsobeno nedodržením návodu k obsluze, použitím v rozporu s určením, neodborným zacházením, svévolnými opravami nebo nedostatečnou údržbou a ošetřováním.

Cijenjeni kupci,

Čestitamo vam na kupnji novog uređaja. Odlučili ste se za proizvod s izvrsnim omjerom cijene i kvalitete koji će vam donijeti puno užitka.

Prije uporabe ovog uređaja upoznajte se sa svim napomenama o njegovoj uporabi i sigurnosti.

Upotrebjavajte uređaj samo kako je to opisano i samo u navedenim područjima primjene. Pri prosljeđivanju uređaja predajte svu dokumentaciju trećim osobama.

Opseg isporuke

- Pritiskivač (A) s uklonjivim poklopcem
- Poklopac (B) s otvorom za punjenje
- Cjedilo (C)
- Posuda za sok (D)
- Spremnik za ostatke voća ili povrća (E)
- Jedinica motora (F) s vakuumskim nožicama
- Spremnik za sok (G) s poklopcem (H) i razdjeljivačem pjene (I)
- Četka za čišćenje (J) (nalazi se pri isporuci na unutarnjoj strani pritiskivača)
- Upute za uporabu

Provjerite jesu li isporučeni svi dijelovi i ima li na uređaju oštećenja tijekom transporta.

Ne koristite oštećeni uređaj!

U slučaju štete obratite se podružnici Kaufflanda.

Sigurnost

Pozorno pročitajte sljedeće sigurnosne napomene prije prve uporabe uređaja. Za sigurnu uporabu slijedite sve sigurnosne napomene navedene u nastavku.

Namjenska uporaba

- Uređaj je namijenjen isključivo pripremi soka od zrelog i oguljenoga voća i povrća u količinama uobičajenima u kućanstvu.
- Nikada ne upotrebjavajte uređaj na otvorenom.
- Uređaj je namijenjen isključivo uporabi u privatnim domaćinstvima. On nije predviđen za komercijalnu uporabu.
- Upotrebjavajte uređaj samo u opisanom području primjene i s originalnim priborom. Svaka druga uporaba ili izmjena uređaja smatra se neodgovarajućom. Ne preuzimamo odgovornost za štete nastale neodgovarajućom uporabom ili pogrešnom uporabom.

Sigurnost djece i osoba



Upozorenje!

Postoji opasnost od gušenja djece pri igranju ambalažnim materijalom! Držite ambalažni materijal izvan dohvata djece.

- Djeca ne smiju upotrebljavati uređaj.
- Djecu trebete držati izvan dohvata uređaja i priključnog kabela.
- Djeca se ne smiju igrati uređajem.
- Djeca ne smiju obavljati čišćenje i korisničko održavanje uređaja.
- Aparate mogu koristiti osobe sa smanjenim fizičkim, osjetilnim ili umnim sposobnostima ili nedostatkom iskustva i znanja, ako su pod nadzorom ili su upućene kako koristiti aparat na siguran način i razumiju opasnosti koje su u to uključene.

Opća sigurnost

- Ne smijete upotrebljavati uređaj ako su priključni kabel ili kućište oštećeni.
- Ako je priključni kabel oštećen, mora ga zamijeniti proizvođač, ovlašteni servis ili druga kvalificirana osoba kako bi se izbjegle potencijalno opasne situacije.
- Ne smijete upotrebljavati uređaj ako je rotirajuće cjedilo oštećeno.
- Uređaj se smije koristiti samo s isporučenim priborom.
- Uređaj mora biti isključen iz struje kada nije pod nadzorom, prije sastavljanja, rastavljanja ili čišćenja.
- Prije zamjene pribora ili dodatnih dijelova koji se pokreću pri radu morate isključiti uređaj i odvojiti ga sa strujne mreže.
- Svaka zloropora može izazvati teške ozljede.



Upozorenje!

Nikada nemojte zahvaćati u otvor za punjenje dok se cjedilo vrti. To može izazvati teške ozljede. Upotrebljavajte isključivo isporučeni pritiskivač kako biste utisnuli voće ili povrće u otvor za punjenje.

- Nikada nemojte pritiskati namirnice prstima, vilicama, žlicama ili sličnim predmetima u otvor za punjenje. Postoji značajan rizik od ozljeda. Upotrebljavajte isključivo isporučeni pritiskivač.
- Ne upotrebljavajte uređaj neprekidno dulje vrijeme. Pustite ga da se u međuvremenu ohladi. Uzmite u obzir upute iz odlomka „Vrijeme kratke uporabe (vrijeme K.U.)“.

- Ne uranjajte jedinicu motora u vodu ili druge tekućine i ne čistite jedinicu motora pod tekućom vodom.
- Ne smijete prati jedinicu motora u perilici za pranje posuđa.
- Pazite da voda ili druge tekućine ne kapaju na kabel ili utikač.
- Pridržavajte se odlomka „Čišćenje i njega“.

Sigurnost pri postavljanju i priključivanju

- Priključite uređaj samo na strujno napajanje koje ima napon i frekvenciju koji se podudaraju s podacima na tipskoj pločici! Tipska pločica nalazi se na donjoj strani uređaja.
- Priključite uređaj samo na neoštećenu, propisno ugrađenu utičnicu sa zaštitnim uzemljenjem.
- Uvijek stavite uređaj na stabilnu, suhu, ravnu i neklizajuću površinu.
- Ne smijete postaviti uređaj ni njegovu dodatnu opremu na vruću površinu ili u blizini izvora topline.
- Ventilacijski otvori na donjoj strani uređaja ne smiju biti blokirani ili prekriveni predmetima.
- Uređaj ima vakuumske plastične nožice. Pri namještanju s lakiranom ili plastičnom oblogom ili pri namještanju obrađenom sredstvima za održavanje može se dogoditi da ti materijali zahvate i rastope vakuumske plastične nožice. Po potrebi pod uređaj postavite neklizajuću podlogu.

Sigurnost za vrijeme rada

- Nikada ne ostavljajte uređaj bez nadzora tako dugo dok je spreman za rad.
- Utaknite priključni utikač u utičnicu tek kada ste potpuno sastavili uređaj.

- Pri punjenju sokovnika kroz otvor za punjenje uvijek upotrijebite pritiskivač. Nikada ne stavljajte prst u otvor za punjenje.
- Ne stavljajte žlice, noževe u ili druge predmete u rotirajuće dijelove.
- Nakon svake uporabe izvucite priključni utikač.
- Kada podižete ili nosite uređaj, uvijek primite jedinicu motora, a ne poklopac kućišta ili spremnik za sok.

Sigurnost pri čišćenju

- Prije svakog čišćenja odspojite uređaj sa strujne mreže.

Vrijeme kratke uporabe (vrijeme K.U.)

Vrijeme kratke uporabe pokazuje koliko dugo uređaj smije neprekidno raditi, a da se motor ne pregrije i ne ošteti. Nakon navedenog vremena kratke uporabe uređaj mora ostati isključen dok se motor ne ohladi. Za ovaj uređaj vrijedi vrijeme kratke uporabe od maksimalno 30 minuta. Nakon toga uređaj mora ostati isključen dok se motor ne ohladi na sobnu temperaturu.



Prije prvog puštanja u rad

Uklanjanje ambalaže

- Prije prve uporabe uklonite sve materijale za pakiranje s uređaja.

Četku za čišćenje izvadite iz pritiskivača (slika 1)

Četka za čišćenje nalazi se pri isporuci na unutarnjoj strani pritiskivača.

- Za vađenje četke za čišćenje, okrenite poklopac pritiskivača tako da strelica na poklopcu ▼ pokazuje na otvoreni simbol zaključavanja  na pritiskivaču (1) i uklonite poklopac (2).
- Izvadite četku za čišćenje iz pritiskivača (3).
- Za zatvaranje poklopca postavite poklopac tako da strelica pokazuje ▼ na otvoreni simbol zatvaranja  na pritiskivaču.
- Okrećite poklopac dok strelica ▼ na poklopcu ne pokazuje na zatvoreni simbol zaključavanja  na pritiskivaču.

Čišćenje prije prve uporabe

- Očistite pažljivo uređaj i pribor prije prve uporabe (vidi odlomak „Čišćenje i njegovanje“).
- Kako biste skinuli dijelove pribora za čišćenje s uređaja, pročitajte odjeljak „Skidanje pribora“.

Postavljanje uređaja (slika 2)

- Potpuno odmotajte kabel s držača kabela na donjoj strani jedinice motora.
- Pričvrstite kabel u kabelsku vodilicu na donjoj strani uređaja kako bi uređaj stabilno stajao.

- Stavite uređaj na stabilnu, suhu, ravnu i neklizajuću površinu.

Uređaj je opremljen vakuumskim nožicama:

- Lagano pritisnite uređaj kako bi se vakuumske nožice zalijepile.

Umetanje pribora



Upozorenje!

Postoji opasnost od ozljede pri slučajnom radu uređaja! Svakako isključite napajanje i iskopčajte kabel za napajanje prije instaliranja dodatnog pribora.

Postavljanje posude za sok (slika 3)



Oprez!

Izbjegavajte svaki kontakt s malim oštricama za rezanje na dnu cjedila. Hvatajte cjedilo samo za gornji rub.

- Stavite jedinicu motora na stabilnu, suhu, ravnu i neklizajuću površinu.
- Lagano pritisnite uređaj kako bi se vakuumske nožice zalijepile.
- Postavite posudu za sok na jedinicu motora tako da tri blokade i izlaz za sok legnu u utore.

Umetanje spremnika za ostatke voća (slika 4)

- Malo nagnite spremnik za ostatke voća i povrća te ga gurnite ispod izlaza za ostatke voća i povrća posude za sok.
- Gurnite spremnik za ostatke voća i povrća nakon toga ispod na jedinicu motora.

Umetanje cjedila (slika)

- Umetnite cjedilo u sredinu posude za sok. Po potrebi malo okrenite cjedilo dok se ne prilagodi otvoru.
- Nakon toga pritisnite cjedilo na gornjem rubu malo prema dolje dok primjetno ne sjedne na svoje mjesto.
- Provjerite je li cjedilo čvrsto sjelo prije nego što nastavite sa sastavljanjem.

Postavljanje i blokada poklopca kućišta (slika +)

- Postavite poklopac kućišta na posudu za sok tako da otvor za punjenje sjedne na cjedilo. Pripazite da poklopac kućišta čvrsto sjedne u otvor na posudi za sok.
- Jednom rukom lagano pritisnite odozgo na poklopac kućišta.
- Preklopite oba stremena za zaključavanje prema gore i zakvačite ih u izdignuća poklopca kućišta (1).
- Zatim pritisnite donji dio stremena za zaključavanje na uređaju (2) dok ne sjednu.

Napomena:

Isključite uređaj radi sigurnosti samo kada ste se pobrinuli da je uređaj ispravno sastavljen i da je poklopac kućišta zaključan.

Umetnite razdjeljivač pjene i namjestite spremnik za sok (slika)

- Gurnite razdjeljivač pjene odozgora u vodilice spremnika za prihvata soka. Ispod ostaje otvor.
- Postavite poklopac na spremnik za sok.

- Postavite spremnik za prihvata soka toliko blizu uređaja da izlaz za sok strši na posudi za sok u otvoru poklopca spremnika za prihvata soka. Pripazite da je spremnik za sok zabrtvljen na uređaju kako u blizini ne bi istjecao sok.

Priprema voća i povrća

Pozor!

- Ne cijedite sok iz vrlo vlaknastog voća i povrća, poput rabarbare, banana, papaja, avokada i smokvi, zato što se cjedilo može brzo uleći ili uređaj oštetiti!
- U uređaj nemojte stavljati zamrznuto voće/povrće ni kockice leda.
- U uređaj nemojte stavljati vrlo tvrde namirnice, poput kokosovih oraha ili šećerne trske.
- Upotrebljavajte samo zrelo voće i povrće jer se inače cjedilo brzo ulegne i potrebno ga je opet čistiti.
- Dobro operite voće i povrće.
- Ogulite voće i povrće s nejestivom korom kao što su npr. naranče, ananas i cikla.
- Uklonite velike peteljke, koštice i koštunice. Ne morate uklanjati male koštice kao u slučaju jabuka, naranči ili dinja. Uređaj ih odvodi u spremnik za kominu.
- Iz grožđa maknite glavnu stabljiku.
- Narežite povrće ili voće u komade tako da stanu u otvor za punjenje.

Cijeđenje soka (slika 9)



Upozorenje!

Nikada nemojte zahvaćati u otvor za punjenje dok se cjedilo vrti. To može izazvati teške ozljede. Upotrebljavajte isključivo isporučeni pritiskivač kako biste utisnuli voće ili povrće u otvor za punjenje.

Pozor!

- Ne stavljajte žlice, noževe ili druge predmete u otvor za punjenje. Time se uređaj može oštetiti.
- Ne upotrebljavajte uređaj neprekidno dulje vrijeme. Pustite ga da se u međuvremenu ohladi. Uzmite u obzir upute iz odlomka „Vrijeme kratke uporabe (vrijeme K.U.)“.
- Umetnite sav pribor u uređaj, za to pogledajte odjeljak „Sastavljanje uređaja“.
- Postavite spremnik za ostatke voća ili povrća i spremnik za prikupljanje soka ispod izlaza za ostatke voća i povrća i izlaza za sok.
- Provjerite stoji li okretni prekidač u položaju „0“.
- Utaknite priključni utikač u neoštećenu, propisno ugrađenu utičnicu sa zaštitnim kontaktom.
- Kako biste uključili uređaj, postavite okretni prekidač na stupanj brzine „1“ ili „2“.
 - Stupanj „1“ (niža brzina) za voće i povrće koje sadrži puno tekućine poput malina, krastavaca, rajčica, grožđa, lubenica
 - Stupanj „2“ (veća brzina) za suše voće i povrće poput jabuka, krušaka, naranči, mrkvi, brokule, komorača

Napomena:

Ovisno o stupnju zrelosti voća/povrća stupanj brzine može i varirati:

- Sada stavite unaprijed pripremljeno voće ili povrće u otvor za punjenje. Pritom nemojte previše napuniti otvor za punjenje.
- Kako biste izbjegli da manji komadi ponovno izlete, odmah nakon punjenja stavite pritiskivač na otvor za punjenje i lagano ga pritisnite prema dolje.

Napomena:

Lagano pritiskivačem utisnite voće ili povrće prema dolje. Ako pritisnete prečvrsto, uređaj se može blokirati.

- Sada dodajte komade voća ili povrća jedne za drugim u otvor za punjenje. Pritom nemojte ugasiti uređaj.
- Lagano pritisnite pritiskivačem.
- Kada ste gotovi s istiskivanjem soka, isključite uređaj i izvucite utikač iz utičnice.

Ispraznite spremnik za ostatke voća ili povrća i spremnik za sok

- Kada su spremnik za ostatke voća i povrća ili spremnik za prihvat soka puni, prekinite punjenje sastojcima i pričekajte dok meso voća odn. sok više ne izlazi iz izlaza za ostatke / izlaza za sok.
- Isključite uređaj i izvucite utikač iz utičnice.
- Ispraznite spremnik za ostatke voća i povrća odn. napunite donji dio stremena za zaključavanje iz spremnika za sok u veliku posudu.
- Nakon pražnjenja postavite spremnik za ostatke opet ispod izlaza za ostatke, odn. spremnik za prihvat soka ispod izlaza za sok.

- Nastavite s istiskivanjem soka.
- Kada ste gotovi s istiskivanjem soka, isključite uređaj i izvucite utikač iz utičnice.

Uklonite prepreke nastale zbog komada voća ili povrća

Pozor!

Komadi voća ili povrća mogu se zaustaviti u otvoru za punjenje i cjedilu i blokirati uređaj. Time možete oštetiti uređaj. Odmah uklonite prepreke.

Sljedeći znakovi ukazuju na blokadu:

- sok najednom postaje puno gušći
- iz izlaza za sok više ne izlazi sok
- motor je čujno polaganiji
- Sok izlazi između poklopca kućišta i posude za sok

Pri blokadama zbog komada voća/povrća koje se ne mogu olabaviti pritiskivačem, postupite kao u nastavku:

- Isključite uređaj i izvucite utikač iz utičnice.
- Pričekajte dok se rotirajuće cjedilo potpuno ne zaustavi.
- Preklopite oba stremena za zaključavanje prema dolje.
- Skinite poklopac kućišta.
- Po potrebi možete oprezno podići i posudu za sok s umetnutim cjedilom i zatim izvaditi cjedilo iz posude za sok.



Oprez!

Izbjegavajte svaki kontakt s malim oštricama za rezanje na dnu cjedila. Hvatajte cjedilo samo za gornji rub.

- Uklonite čvrsto postavljene komade voća/povrća.

- Zatim ponovno sastavite uređaj.
- Provjerite stoji li okretni prekidač u položaju „0“.
- Utaknite priključni utikač u utičnicu i uključite uređaj.
- Nastavite s istiskivanjem soka.
- Kada ste gotovi s istiskivanjem soka, isključite uređaj i izvucite utikač iz utičnice.

Skidanje pribora



Upozorenje!

Postoji opasnost od ozljede pri slučajnom radu uređaja! Uvjerite se da je uređaj isključen i priključni utikač uklonjen iz utičnice prije nego što skinete pribor.

- Otključajte oba stremena za zaključavanje tako da odvojite donji dio stremena za zaključavanje od uređaja.
- Preklopite oba stremena za zaključavanje prema dolje.
- Skinite poklopac za zatvaranje s pritiskivačem.
- Oprezno podignite posudu za sok s umetnutim cjedilom.



Oprez!

Izbjegavajte svaki kontakt s malim oštricama za rezanje na dnu cjedila. Hvatajte cjedilo samo za gornji rub.

- Oprezno izvadite cjedilo iz posude za sok.
- Temeljito očistite dijelove dodatne opreme nakon svake uporabe, za to pogledajte odlomak „Čišćenje i njega“.

Čišćenje i njega

Nakon svake uporabe očistite uređaj i dodatnu opremu.



Upozorenje!

Opasnost od strujnog udara zbog vlage! Jedinicu motora

- nemojte uranjati u vodu
- nemojte držati pod tekućom vodom
- nemojte čistiti u perilici za posuđe.

Pozor!

Ne upotrebljavajte abrazivne spužve ili abrazivna sredstva za čišćenje kako ne biste oštetili površine uređaja i dijelove pribora.

Pozor!

Odmah uklonite zaprljanja ili istekli sok jer se kasnije osušene mrlje od voća samo teže uklanjaju.

Čišćenje jedinice motora

- Pobrinite se da je uređaj isključen i da je priključni utikač izvučen iz utičnice.
- Očistite jedinicu motora samo blago navlaženom krpom i nakon toga je pažljivo osušite.

Čišćenje dijelova pribora



Oprez!

Izbjegavajte svaki kontakt s metalnim oštricama za rezanje na dnu cjedila. Hvatajte cjedilo samo za gornji rub.

- Cjedilo oprezno očistite u toploj vodi s malom količinom sredstva za pranje.
 - Za to upotrebljavajte isporučenu četku za čišćenje.
 - Nemojte jako pritiskivati površine cjedila jer se cjedilo inače može oštetiti.
- Očistite pritiskivač, posudu za sok, poklopac kućišta, spremnik za prihvat soka s poklopcem i spremnik za ostatke voća i povrća toplom vodom s malo sredstva za pranje.
- Nakon toga isperite sve dijelove u čistoj vodi.
- Naposljetku dobro obrišite sve dijelove i ostavite ih da se osuše.
- Pritiskivač, posudu za sok, poklopac kućišta, spremnik za sok s poklopcem, spremnik za ostatke voća i povrća i razdjeljivač pjene možete oprati i u perilici posuđa.

Napomena:

Ponovno sastavite uređaj tek kada se potpuno osuše svi dijelovi pribora, a posebno cjedilo.

Čuvanje

- Nakon što su svi dijelovi potpuno suhi, opet umetnite dijelove pribora u uređaj.
- Spremnik za sok možete umetnuti u spremnik za ostatke.
- Nakon što je četka za čišćenje potpuno suha, možete je spremiti u pritiskivač.
- Odmotajte priključni kabel na držaču kabela na donjoj strani jedinice motora.
- Uređaj i pribor skladištite na čistom i suhom mjestu na kojem nema prašine.

Zbrinjavanje

Zbrinjavanje pakiranja

Pakiranje proizvoda sastoji se od materijala koji se može reciklirati. Zbrinite materijale za pakiranje u skladu s oznakom na javnim sabirnim mjestima ili u skladu s lokalnim propisima.

Zbrinjavanje starog uređaja



Ako više ne želite upotrebljavati električni uređaj, besplatno ga odložite na javnom sabirnom mjestu za električne uređaje. Električni se uređaji nikako ne smiju odlagati u kante za preostali, obični otpad (vidi simbol).

Druge napomene o zbrinjavanju

Odložite električni uređaj tako da to ne utječe na njegovu kasniju ponovnu uporabu ili reciklažu.

Električni uređaji mogu sadržavati štetne tvari. Neodgovarajuća uporaba ili oštećenje uređaja u slučaju kasnije reciklaže uređaja mogu izazvati oštećenje zdravlja ili onečišćenje voda i tla.

Tehnički podaci

Model	JU-B0201
Napon	220 - 240 V~
Frekvencija	50 Hz
Snaga	450 W
Razred zaštite	II
Buka	82 dB(A)
Kapacitet	
Spremnik za sok	maks. 1 litra vode
Spremnik za ostatke	maks. 2,5 litara vode
Vrijeme kratke uporabe	maks. 30 minuta
Dimenzije uređaja	cca
visina x širina x dubina	41,5 x 26,8 x 17,5 cm



Jamstvo

Kaufland daje jamstvo od tri godine od datuma kupnje.

Jamstvo ne obuhvaća oštećenja zbog nepridržavanja uputa za uporabu, zlouporabe, nestručne uporabe, popravaka od strane korisnika ili nedostatnog održavanja i nedostatne njege.

Szanowni Klienci!

Gratulujemy zakupu nowego urządzenia. Zdecydowali się Państwo na zakup produktu o doskonałym stosunku ceny do jakości, który sprawi Państwu wiele radości.

Przed rozpoczęciem użytkowania urządzenia należy zapoznać się ze wszystkimi wskazówkami dotyczącymi obsługi oraz bezpieczeństwa.

Urządzenie należy użytkować wyłącznie w opisany sposób oraz wyłącznie w podanym zakresie zastosowań. W przypadku przekazania urządzenia osobom trzecim należy przekazać także całą dokumentację.

Zawartość opakowania

- Popychacz (A) ze zdejmowaną pokrywą
- Pokrywa obudowy (B) z otworem do napełniania
- Sito (C)
- Pojemnik na sok (D)
- Pojemnik na wyłoczyny (E)
- Zespół silnika (F) ze stopkami z przysawkami
- Pojemnik na wyciekający sok (G) z pokrywą (H) i oddzielaczem piany (I)
- Szczoteczka do czyszczenia urządzenia (J) (wewnątrz popychacza)
- Instrukcja obsługi

Należy sprawdzić, czy wszystkie części zostały dostarczone oraz skontrolować urządzenie pod kątem uszkodzeń transportowych.

Nie używać uszkodzonego urządzenia!

W przypadku stwierdzenia szkód należy zwrócić się do filii Kaufland.

Bezpieczeństwo

Przed pierwszym użyciem urządzenia należy uważnie przeczytać poniższe wskazówki dotyczące bezpieczeństwa.

Aby zapewnić sobie bezpieczeństwo użytkowania, należy przestrzegać wszystkich poniższych wskazówek dotyczących bezpieczeństwa.

Zastosowanie zgodnie z przeznaczeniem

- Urządzenie jest przeznaczone wyłącznie do przygotowywania soku poprzez wyciskanie go z dojrzałych i obranych owoców i warzyw w ilościach typowych dla gospodarstwa domowego.
- Nie wolno korzystać z urządzenia na zewnątrz.
- Urządzenie przeznaczone jest do użycia w prywatnych gospodarstwach domowych. Nie jest przeznaczone do użytku komercyjnego.
- Należy wykorzystywać urządzenie wyłącznie w określonym zakresie zastosowań i tylko z oryginalnym wyposażeniem. Każde inne zastosowanie lub zmiana

w urządzeniu uważane jest za niezgodne z przeznaczeniem. Nie ponosimy odpowiedzialności za szkody wynikające z zastosowania niezgodnego z przeznaczeniem lub nieprawidłowej obsługi.

Bezpieczeństwo dzieci i osób dorosłych



Ostrzeżenie!

Niebezpieczeństwo uduszenia się dzieci w przypadku zabawy materiałami opakowaniowymi! Należy koniecznie trzymać materiały opakowaniowe poza zasięgiem dzieci.

- Dzieciom nie wolno używać urządzenia.
- Urządzenie oraz przewód zasilający muszą być zawsze poza zasięgiem dzieci.
- Nie dopuszczać, by dzieci bawiły się urządzeniem.
- Czyszczenie i konserwacja urządzenia nie mogą być przeprowadzane przez dzieci.
- Urządzenie może być używane przez osoby o ograniczonych zdolnościach fizycznych, sensorycznych czy mentalnych lub takie, którym brakuje doświadczenia i/lub wiedzy, tylko pod warunkiem, że będą nadzorowane, zostały pouczone na temat bezpiecznego użytkowania urządzenia oraz zrozumiały zagrożenia wynikające z posługiwania się nim.

Ogólne zasady bezpieczeństwa

- Nie wolno używać produktu, gdy uszkodzone są przewód zasilania lub obudowa.
- Aby uniknąć zagrożeń, uszkodzony przewód zasilający może być wymieniany wyłącznie przez autoryzowany serwis naprawczy.
- Nie wolno używać produktu, gdy obracające się sito jest uszkodzone.
- Urządzenie może być używane tylko wraz z załączonymi akcesoriami.
- Jeśli urządzenie nie jest pod nadzorem oraz przed montażem, demontażem lub czyszczeniem musi być zawsze odłączone od sieci zasilającej.
- Przed wymianą akcesoriów i części dodatkowych, które poruszają się podczas eksploatacji urządzenia, urządzenie należy wyłączyć i odłączyć od sieci elektrycznej.
- Każde niezgodne z przeznaczeniem użycie może doprowadzić do ciężkich skaleczeń ciała.



Ostrzeżenie!

Nigdy nie sięgać w obręb otworu do napełniania w momencie, gdy sito się obraca. Może to spowodować ciężkie obrażenia ciała. Używać wyłącznie załączonego do urządzenia popychacza, aby przepchać owoce i warzywa przez otwór do napełniania.

- Nigdy nie należy wciskać obrabianych produktów żywnościowych do otworu do napełniania palcami, za pomocą widelca, łyżki lub innych przedmiotów. Grozi to niebezpieczeństwem odniesienia poważnych obrażeń. Używać tylko dołączonego popychacza.
- Nie należy używać urządzenia przez dłuższy czas bez przerwy. Przerzywać pracę i zostawić urządzenie do ostygnięcia. Patrz rozdział „Krótki czas eksploatacji”.
- Nie należy zanurzać zespołu silnika w wodzie ani w innych cieczach; nie czyścić go pod bieżącą wodą.
- Nie myć zespołu silnika w zmywarce.
- Upewnić się, że na urządzenie, kabel sieciowy i wtyczkę nie kapie woda ani inne płyny.
- Należy stosować się do wskazówek zawartych w rozdziale „Czyszczenie i pielęgnacja”.

Bezpieczeństwo podczas ustawiania i podłączania

- Należy podłączać urządzenie wyłącznie do zasilania, którego napięcie i częstotliwość są zgodne z danymi na tabliczce znamionowej! Tabliczka znamionowa znajduje się na spodzie urządzenia.
- Należy podłączać urządzenie wyłącznie do nieuszkodzonego, prawidłowo zamontowanego gniazdka.
- Zawsze stawiać urządzenie na stabilnej, suchej, równej i antypoślizgowej powierzchni.
- Nie wolno stawiać urządzenia i akcesoriów na gorącej powierzchni lub w pobliżu źródła ciepła.

- Należy upewnić się, że otwory wentylacyjne na dole urządzenia nie są zablokowane ani zasłonięte innymi przedmiotami.
- Urządzenie jest wyposażone w plastikowe nóżki z przyssawkami. W przypadku mebli powlekanych lakierem lub tworzywem sztucznym lub czyszczonych środkami pielęgnacyjnymi nie można wykluczyć, że substancje te uszkodzą i zmiękczą plastikowe nóżki z przyssawkami. W razie potrzeby umieścić podkładkę antypoślizgową pod urządzeniem.

Bezpieczeństwo podczas użytkowania

- Gdy urządzenie jest gotowe do pracy, nie wolno pozostawiać go bez nadzoru.

- Wtyczkę należy włożyć do gniazda sieciowego dopiero po całkowitym złożeniu urządzenia.
- Podczas wkładania produktów przez otwór do napełniania wyciskarki soków należy zawsze używać popychacza. Nigdy nie wkładać palców do otworu do napełniania.
- Nie wkładać łyżki, noża ani innych przedmiotów w obracające się części.
- Po każdym użyciu należy odłączyć urządzenie od zasilania.
- Podczas podnoszenia lub przenoszenia urządzenia należy zawsze je trzymać za zespół silnika, a nie za pokrywę obudowy lub za pojemnik na sok.

Bezpieczeństwo przy czyszczeniu

- Przed każdym czyszczeniem odłączyć urządzenie od sieci.

Krótki czas eksploatacji

Krótki czas eksploatacji określa, jak długo urządzenie może pozostawać włączone w sposób ciągły, aby silnik nie przegrzał się lub nie został uszkodzony. Po upływie podanego krótkiego czasu eksploatacji urządzenie musi pozostać wyłączone tak długo, aż silnik ostygnie.

Maksymalny krótki czas eksploatacji dla tego urządzenia wynosi 30 minut. Po upływie podanego krótkiego czasu eksploatacji urządzenie musi pozostać wyłączone tak długo, aż silnik wystygnie do temperatury pokojowej.



Przed pierwszym uruchomieniem

Usuwanie materiału opakowaniowego

- Przed pierwszym użyciem należy usunąć z urządzenia wszystkie materiały opakowaniowe.

Wyciągnąć szczoteczkę do czyszczenia urządzenia z popychacza (rys. 1)

Szczoteczka do czyszczenia urządzenia znajduje się wewnątrz popychacza.

- W celu wyciągnięcia szczoteczki do czyszczenia należy obrócić pokrywę popychacza, tak by strzałka na pokrywie ▼ wskazywała na otwartą kłódkę  na popychaczu (1), po czym należy zdjąć pokrywę (2).
- Wyciągnąć szczoteczkę do czyszczenia z popychacza (3).
- Aby zamknąć pokrywę, należy ją osadzić w taki sposób, aby strzałki ▼ wskazywały na symbol otwartej kłódki  na popychaczu.
- Obrócić pokrywę, tak by strzałka ▼ wskazywała na zamkniętą kłódkę  na popychaczu.

Czyszczenie przed pierwszym użyciem

- Przed pierwszym użyciem należy dokładnie wyczyścić urządzenie i akcesoria (patrz rozdział „Czyszczenie i pielęgnacja”).
- Przed zdjęciem elementów wyposażenia do czyszczenia należy się zapoznać z rozdziałem „Zdejmowanie akcesoriów”.

Ustawianie urządzenia (rys. 2)

- Rozwinąć przewód zasilający zwinięty na spodzie zespołu silnika.
- Zamocować kabel w prowadnicy kabla na spodzie urządzenia, aby zapewnić bezpieczne ustawienie urządzenia.
- Stawiać urządzenie na stabilnej, suchej, równej i antypoślizgowej powierzchni.

Urządzenie jest wyposażone w nóżki z przysawkami.

- Lekko docisnąć urządzenie, tak aby przysawki dobrze przylegały do powierzchni.

Zakładanie akcesoriów



Ostrzeżenie!

W razie przypadkowego uruchomienia urządzenia istnieje niebezpieczeństwo odniesienia obrażeń ciała! Przed przystąpieniem do zakładania akcesoriów należy dopilnować, aby urządzenie było wyłączone i aby wtyczka była wyjęta z gniazda sieciowego.

Zakładanie pojemnika na sok (rys. 3)



Ostrożnie!

Nie dotykać ostrzy tarki znajdującej się na dnie sita. Sita należy chwycić wyłącznie za górną krawędź.

- Ustawić zespół silnika na stabilnej, suchej, równej i antypoślizgowej powierzchni.
- Lekko docisnąć urządzenie, tak aby przysawki dobrze przylegały do powierzchni.
- Umieścić pojemnik na sok na zespole silnika w taki sposób, aby trzy blokady i wyłot soku znalazły się w wycięciach.

Zakładanie pojemnika na wyłoczyny (rys. 4)

- Lekko przechylić pojemnik na wyłoczyny i wsunąć go w wolne miejsce pod wyłotem z pojemnika.
- Następnie dosunąć pojemnik na wyłoczyny do dolnej części zespołu silnika.

Wkładanie sita (rys. 5)

- Umieścić sito na środku pojemnika na sok. W razie potrzeby należy nieco obrócić sito, tak by pasowało ono w odpowiednie wycięcia.
- Delikatnie docisnąć górną krawędź sita, aż wskoczy ono w odpowiednie położenie.
- Przed dalszym składaniem urządzenia należy sprawdzić stabilność zamocowania sita.

Zakładanie i blokowanie pokrywy obudowy (rys. 6 + 7)

- Pokrywę obudowy należy zakładać na pojemnik na sok w taki sposób, aby otwór do napełniania znajdował się nad sitem. Należy zwracać uwagę, aby pokrywa obudowy stabilnie spoczywała w wycięciu pojemnika na sok.
- Delikatnie docisnąć ręką pokrywę od góry.
- Złożyć obie ręczki blokujące w górę, wciskając je w wycięcia pokrywy (1).
- Następnie docisnąć dół rączek do urządzenia (2), tak by rączki odpowiednio wskoczyły w swoje miejsce.

Wskazówka:

Urządzenie należy włączać jedynie po upewnieniu się, że zostało ono właściwie złożone, a pokrywa została zablokowana.

Zakładanie oddzielnika piany i pojemnika na wyciekający sok (rys. 8)

- Oddzielnik piany należy delikatnie wsunąć od góry w prowadnicę znajdującą się w pojemniku na wyciekający sok. Otwór musi się znajdować u dołu.
- Założyć pokrywę na pojemnik na sok.
- Ustawić pojemnik na wyciekający sok w taki sposób przy urządzeniu, aby wylot soku z pojemnika na sok sięgał do otworu pokrywy pojemnika na wyciekający sok. Należy zwrócić uwagę, aby pojemnik na wyciekający sok stał tuż przy urządzeniu, tak by sok nie wyciekał na zewnątrz.

Przygotowanie owoców i warzyw

Uwaga!

- Nie wyciskać soku z mocno włóknistych owoców/warzyw, takich jak rabarbar, banany, papaja, awokado, figi. W przeciwnym razie sito szybko się zapcha lub może dojść do uszkodzenia urządzenia!
- Do urządzenia nie wolno wkładać zamrożonych owoców/warzyw ani kostek lodu.
- Nie wkładać do urządzenia bardzo twardych artykułów spożywczych, jak kokosy lub trzcina cukrowa.
- Należy stosować jedynie dojrzałe owoce i warzywa. W przeciwnym razie może dochodzić do szybkiego zapychania się sita, co może wymagać jego wielokrotnego czyszczenia.
- Dokładnie umyć owoce i warzywa.
- Obracać owoce i warzywa, których skórki nie nadają się do spożycia, np. pomarańcze, ananasa i buraki ćwikłowe.
- Usunąć większe ogonki, ziarnka i pestki. Nie trzeba usuwać małych pestek, takich

jak w jabłkach, pomarańczach lub melonach. Zostaną one odprowadzone do pojemnika na wytłoczyny.

- Usunąć główną łodygę z winogron.
- Owoce lub warzywa pokroić na kawałki pasujące do otworu do napełniania.

Wyciskanie soku (rys. 9)



Ostrzeżenie!

Nigdy nie sięgać w obręb otworu do napełniania w momencie, gdy sito się obraca. Może to spowodować ciężkie obrażenia ciała. Używać wyłącznie załączonego do urządzenia popychacza, aby przepchać owoce i warzywa przez otwór do napełniania.

Uwaga!

- Nie wkładać łyżki, noża ani innych przedmiotów do otworu do napełniania. Może to spowodować uszkodzenie urządzenia.
- Nie należy używać urządzenia przez dłuższy czas bez przerwy. Przerwać pracę i zostawić urządzenie do ostygnięcia. Patrz rozdział „Krótki czas eksploatacji”.
- Założyć wszystkie akcesoria do urządzenia, patrz rozdział „Składanie urządzenia”.
- Umieścić pojemnik na wytłoczyny i pojemnik na sok pod wylotem wytłocznym i wylotem soku.
- Upewnić się, czy przełącznik jest ustawiony w pozycji „0”.
- Należy podłączyć wtyczkę do nieuszkodzonego, prawidłowo zamontowanego gniazdka elektrycznego.
- Aby włączyć urządzenie, należy ustawić przełącznik na poziom prędkości „1” lub „2”.

- Poziom „1” (mniejsza prędkość) do bardzo soczystych owoców i warzyw, takich jak na przykład maliny, ogórki, pomidory, winogrona, arbuzy
- Poziom „2” (większa prędkość) do mniej soczystych owoców i warzyw, takich jak na przykład jabłka, gruszki, pomarańcze, marchewki, brokuły, koper włoski

Wskazówka:

W zależności od stopnia dojrzałości owoców/warzyw może się zmieniać prędkość pracy urządzenia:

- Umieścić przygotowane owoce lub warzywa w otworze do napełniania. Nie przepelniać przy tym otworu do napełniania.
- Aby uniknąć odrzucania mniejszych kawałków, należy natychmiast po włożeniu produktów do otworu do napełniania docisnąć je lekko popychaczem.

Wskazówka:

Owoce lub warzywa należy dociskać popychaczem z użyciem niewielkiej siły. Zbyt mocny nacisk może spowodować zablokowanie urządzenia.

- Następnie wkładać kolejne owoce lub warzywa do otworu do napełniania. Nie wyłączać wtedy urządzenia.
- Owoce lub warzywa dociskać delikatnie popychaczem.
- Po zakończeniu wyciskania wyłączyć urządzenie i wyciągnąć wtyczkę z gniazdka.

Opróżnianie pojemnika na wytłoczyny i pojemnika na sok

- Gdy pojemnik na wytłoczyny jest pełny, przerwać napełnianie składnikami i odczekać, aż z wylotu wytłoczyn nie będzie

wydostawał się miąższ/z wylotu soku nie będzie wydobywał się sok.

- Wyłączyć urządzenie i wyciągnąć wtyczkę z gniazdka.
- Opróżnić pojemnik na wytłoczyny lub przelać sok z pojemnika na wyciekający sok do większego naczynia.
- Po opróżnieniu pojemnik na wytłoczyny umieścić z powrotem pod wylotem, a pojemnik na wyciekający sok pod wylotem soku.
- Kontynuować wyciskanie soku.
- Po zakończeniu wyciskania wyłączyć urządzenie i wyciągnąć wtyczkę z gniazdka.

Usuwanie blokad spowodowanych kawałkami owoców i warzyw

Uwaga!

W otworze do napełniania i w sitku mogą się zbierać kawałki owoców lub warzyw, blokując urządzenie. W ten sposób można uszkodzić urządzenie. Blokady należy usuwać natychmiast.

O blokadzie mogą świadczyć następujące objawy:

- sok staje się nagle o wiele bardziej gęsty
- z wylotu urządzenia nie wycieka sok
- daje się słyszeć spowolniona praca silnika
- sok wycieka między pokrywą obudowy a pojemnikiem na sok

W przypadku, gdy w urządzeniu utkną kawałki owoców/warzyw, których nie można przepchnąć popychaczem, należy postępować w następujący sposób:

- Wyłączyć urządzenie i wyciągnąć wtyczkę z gniazdka.
- Odczekać, aż obracające się sito całkowicie się zatrzyma.

- Złożyć obie ręczki blokujące w dół.
- Zdjąć pokrywę obudowy.
- W razie konieczności można również ostrożnie unieść pojemnik na sok, po czym wyciągnąć z niego sito.



Ostrożnie!

Nie dotykać ostrzy tarki znajdującej się na dnie sita. Sito należy chwycić wyłącznie za górną krawędź.

- Wyjąć zaklinowane kawałki owoców/warzyw.
- Następnie z powrotem zmontować urządzenie.
- Upewnić się, czy przełącznik jest ustawiony w pozycji „0”.
- Włożyć wtyczkę do gniazdka i włączyć urządzenie.
- Kontynuować wyciskanie soku.
- Po zakończeniu wyciskania wyłączyć urządzenie i wyciągnąć wtyczkę z gniazdka.

Zdejmowanie akcesoriów



Ostrzeżenie!

W razie przypadkowego uruchomienia urządzenia istnieje niebezpieczeństwo odniesienia obrażeń ciała! Przed przystąpieniem do zdejmowania akcesoriów należy dopilnować, aby urządzenie było wyłączone i aby wtyczka była wyjęta z gniazda sieciowego.

- Odblokować obydwie ręczki blokujące, wyciągając ich dół z urządzenia.
- Złożyć obie ręczki blokujące w dół.
- Zdjąć pokrywę obudowy razem z popychaczem z urządzenia.

- Ostrożnie zdjąć pojemnik na sok z umieszczonym w nim sitem.



Ostrożnie!

Nie dotykać ostrzy tarki znajdującej się na dnie sita. Sito należy chwycić wyłącznie za górną krawędź.

- Ostrożnie wyciągnąć sito z pojemnika na sok.
- Po każdym użyciu należy dokładnie wyczyścić akcesoria (patrz punkt „Czyszczenie i pielęgnacja”).

Czyszczenie i pielęgnacja

Po każdym użyciu wyczyścić urządzenie i akcesoria.



Ostrzeżenie!

Niebezpieczeństwo porażenia prądem ze względu na wilgoć! Zespołu silnika

- nie zanurzać w wodzie,
- nie trzymać urządzenia pod bieżącą wodą,
- Nie myć urządzenia w zmywarce.

Uwaga!

Nie wolno stosować ostrych gąbek ani środków czyszczących przeznaczonych do szorowania, aby nie uszkodzić powierzchni urządzenia i elementów wyposażenia.

Uwaga!

Zabrudzenia i wylany sok należy usuwać natychmiast, ponieważ zaschnięte plamy z owoców mogą być później trudne do usunięcia.

Czyszczenie zespołu silnika

- Należy dopilnować, aby urządzenie było wyłączone, a wtyczka wyjęta z gniazda zasilania.
- Zespół silnika czyścić przy użyciu lekko wilgotnej ściereczki, a następnie starannie osuszyć.

Czyszczenie elementów wyposażenia



Ostrożnie!

Nie dotykać ostrzy tarki znajdującej się na dnie sita. Sita należy chwycić wyłącznie za górną krawędź.

- Sita należy ostrożnie czyścić w ciepłej wodzie z dodatkiem niewielkiej ilości detergentu.
 - W tym celu należy wykorzystać dostarczoną wraz z urządzeniem szczoteczkę.
 - Nie wywierać zbyt wielkiego nacisku na powierzchnię sita. W przeciwnym razie może zostać ono uszkodzone.
- Popychacz, pojemnik na sok, pokrywę, pojemnik na wyciekający sok z pokrywą oraz pojemnik na wycieczyny należy myć w ciepłej wodzie z niewielkim dodatkiem detergentu.
- Następnie spłukać wszystkie części czystą wodą.
- Potem dokładnie wysuszyć wszystkie części i pozostawić do całkowitego wyschnięcia.
- Popychacz, pojemnik na sok, pokrywa obudowy, pojemnik na wyciekający sok z pokrywą, pojemnik na wycieczyny oraz oddzielacz piany można alternatywnie myć również w zmywarce.

Wskazówka:

Urządzenie można składać dopiero wtedy, gdy wszystkie akcesoria w szczególności sito są zupełnie suche.

Przechowywanie

- Kiedy wszystkie części wyschną, włożyć akcesoria z powrotem do urządzenia.
- Pojemnik na sok można włożyć do pojemnika na wycieczyny.
- Po całkowitym osuszeniu szczoteczki można ją przechowywać w popychaczu.
- Nawinąć przewód zasilający na przeznaczony do tego element na spodzie zespołu silnika.
- Wymyte urządzenie oraz akcesoria należy przechowywać w czystym, suchym i wolnym od kurzu miejscu.

Utylizacja

Utylizacja opakowania

Opakowanie produktu wykonane jest z materiałów podlegających recyklingowi. Materiały opakowaniowe należy utylizować zgodnie z ich oznakowaniem w publicznych punktach odbioru odpadów lub zgodnie z wytycznymi obowiązującymi w danym kraju.

Utylizacja zużytego sprzętu

 Jeśli nie chcą już Państwo używać swojego urządzenia elektrycznego, należy bezpłatnie oddać je do punktu odbioru zużytego sprzętu. W żadnym wypadku nie wolno wyrzucać zużytych urządzeń elektrycznych do pojemników na odpady nienadające się do ponownego przetworzenia (patrz symbol).

Pozostałe wskazówki dotyczące użycia

Należy oddać urządzenie w takim stanie, aby możliwe było jego późniejsze ponowne wykorzystanie lub przetworzenie.

Urządzenia elektryczne mogą zawierać szkodliwe substancje. Nieprawidłowe obchodzenie się lub uszkodzenie urządzenia mogą stwarzać zagrożenia dla zdrowia lub powodować zanieczyszczenie wody lub gleby podczas późniejszego użytkowania.

Dane techniczne

Model	JU-B0201
Napięcie	220 - 240 V~
Częstotliwość	50 Hz
Moc	450 W
Klasa ochronności	II 
Poziom hałasu	82 dB(A)
Pojemność	
Pojemnik na sok	maks. 1 litr
Pojemnik na wytłoczyzny	maks. 2,5 litra
Krótki czas eksploatacji	maks. 30 minut
Wymiary urządzenia wysokość x szerokość x głębokość	ok. 41,5 x 26,8 x 17,5 cm



Gwarancja

Kaufland udziela Państwu gwarancji na 3 lata od daty zakupu.

Gwarancja nie obejmuje szkód związanych z nieprzestrzeganiem instrukcji obsługi, użytkowaniem niezgodnym z przeznaczeniem, nieprawidłowym obchodzeniem się, naprawami przeprowadzanymi na własną rękę lub niewystarczającą konserwacją i pielęgnacją.

Stimate client,

Vă felicităm pentru cumpărarea noului dvs. aparat. Ați decis să alegeți un produs cu un raport calitate-preț excelent care vă va aduce multe satisfacții.

Înainte de utilizarea aparatului familiarizați-vă cu toate instrucțiunile privind operarea și siguranța.

Utilizați aparatul numai în modul descris și numai în scopurile menționate. În cazul transmiterii aparatului unei alte persoane, predați-i, de asemenea, toate documentele aferente acestuia.

Pachetul de livrare

- Accesoriu de împingere (A) cu capac demontabil
- Capac carcasă (B) cu tub de alimentare
- Sită (C)
- Vas pentru suc (D)
- Recipient pentru pulpă (E)
- Unitate motor (F) cu picioare tip ventuză
- Recipient pentru colectarea sucului (G) cu Capac (H) și separator pentru spumă (I)
- Peria de curățare (J) (se află, la livrare, în interiorul accesoriului de împingere)
- Instrucțiuni de folosire

Verificați existența tuturor componentelor și aparatul cu privire la deteriorări survenite în timpul transportului.

Nu puneți în funcțiune aparatul dacă acesta este deteriorat!

În cazul defectării contactați un magazin Kaufland.

Siguranța

Citiți cu atenție următoarele instrucțiuni privind siguranța înaintea primei utilizări a aparatului.

În vederea unei utilizări sigure respectați toate instrucțiunile privind siguranța prezentate în continuare.

Utilizarea conform destinației

- Aparatul este destinat exclusiv preparării sucului prin stoarcerea fructelor și legumelor coapte și decojite în cantități obișnuite pentru uz casnic.
- Nu utilizați aparatul în aer liber.
- Aparatul este destinat exclusiv pentru uz casnic. Aparatul nu este prevăzut pentru utilizarea în scopuri profesionale.
- Folosiți aparatul numai pentru domeniul de utilizare descris și cu accesoriile originale. Orice altă utilizare sau modificare a aparatului sunt considerate ca fiind neconforme. Producătorul nu răspunde pentru daunele produse ca urmare a utilizării necorespunzătoare sau operării eronate.

Siguranța copiilor și a persoanelor



Avertizare!

Pericol de asfixiere pentru copii la joaca cu materialul de ambalare!
Țineți neapărat materialul de ambalare departe de copii.

- Nu este permisă utilizarea de către copii a acestui aparat.
- Copiii nu trebuie se afle în apropierea aparatului și a cablului de conexiune.
- Copiii nu trebuie să se joace cu aparatul.
- Curățarea și acțiunile de întreținere destinate utilizatorului nu se vor efectua de către copii.
- Acest aparat poate fi utilizat de persoane cu abilități fizice, senzoriale sau mentale reduse sau fără experiență și/sau fără cunoștințe necesare, dacă sunt supravegheate sau dacă au fost instruite cu privire la utilizarea sigură a acestui aparat și au înțeles pericolele cu privire la acesta.

Aspecte generale privind siguranța

- Aparatul nu se va utiliza atunci când cablul de alimentare sau carcasa sunt defecte.
- În cazul defectării cablului de alimentare, în vederea evitării pericolelor, acesta se va înlocui numai de către un centru autorizat de reparații.
- Aparatul nu se va utiliza dacă sita rotativă este deteriorată.
- Aparatul se va utiliza numai cu accesoriile livrate.
- Atunci când nu este posibilă supravegherea și înaintea asamblării, dezasamblării sau curățării, aparatul trebuie scos întotdeauna din priză.
- Înainte de schimbarea accesoriilor sau a pieselor suplimentare care sunt puse în mișcare în timpul funcționării, aparatul trebuie oprit și deconectat de la rețeaua electrică.
- Utilizarea necorespunzătoare a aparatului poate provoca rănirea gravă.



Avertizare!

În nicio situație nu introduceți mâna în tubul de alimentare pe parcursul rotirii sitei. Acest lucru poate provoca rănirea gravă. Utilizați numai accesoriul de împingere livrat pentru a împinge fructele sau legumele în tubul de umplere.

- Nu împingeți niciodată alimentele care urmează a fi preparate în tubul de alimentare cu degetele, furculițe, linguri sau alte instrumente asemănătoare. Există un risc considerabil de rănire. Utilizați exclusiv dispozitivul de împingere livrat împreună cu aparatul.
 - Nu utilizați aparatul mult timp fără întreruperi. La anumite intervale lăsați aparatul să se răcească. În acest scop, țineți cont de secțiunea „Timp de operare continuă (timp OC)”.
 - Nu introduceți unitatea motorului în apă sau în alte lichide și nu curățați unitatea motorului sub jet de apă.
 - Unitatea motorului nu se va spăla în mașina de spălat vase.
 - Asigurați-vă că apa sau alte lichide nu se scurg pe cablul de alimentare sau pe ștecăr.
 - Respectați indicațiile din secțiunea „Curățarea și îngrijirea”.
-

Siguranța la instalare și conectare

- Conectați aparatul numai la surse de alimentare cu energie electrică ale căror tensiune și frecvență corespund indicațiilor de pe plăcuța de fabricație! Plăcuța de fabricație se află pe partea inferioară a aparatului.
- Conectați aparatul numai la o priză cu contact de protecție instalată corespunzător și nedeteriorată.
- Așezați aparatul întotdeauna pe o suprafață stabilă, uscată, plană și antiderapantă.
- Aparatul și accesoriile sale nu trebuie amplasate pe o suprafață fierbinte sau în apropierea unei surse de căldură.
- Aveți grijă ca orificiile de aerisire de pe partea inferioară a aparatului să nu fie blocate sau acoperite de alte obiecte.
- Aparatul este prevăzut cu picioare tip ventuză din material plastic. În cazul obiectelor de mobilier care a fost acoperit cu vopsele sau material plastic sau care

a fost cu substanțe de îngrijire nu poate fi exclus cazul în care aceste substanțe pot ataca și înmuia picioarele tip ventuză din plastic. Dacă este cazul, așezați sub aparat o bază antiderapantă.

Siguranța la utilizare

- Nu lăsați niciodată aparatul nesupravegheat atunci când este pregătit pentru utilizare.
- Introduceți ștecărul numai după ce aparatul este asamblat complet.
- La umplerea storcătorului utilizați în toate situațiile accesoriul de împingere pentru tubul de umplere. Nu introduceți niciodată degetele în tubul de umplere.
- Nu introduceți linguri, cuțite sau alte obiecte în piesele care se rotesc.
- Scoateți ștecărul după fiecare utilizare.
- Dacă ridicați sau transportați aparatul, prindeți-l întotdeauna de unitatea motorului, nu de capacul carcasei sau de vasul pentru suc.

Siguranța la curățare

- Deconectați aparatul de la rețeaua electrică înaintea fiecărei curățări.

Timp de operare continuă (timp OC)

Timpul OC indică durata de funcționare continuă permisă, astfel încât motorul să nu se supraîncălzească și să nu se deterioreze. După timpul OC indicat, aparatul trebuie să rămână oprit până când motorul s-a răcit.

Timpul OC pentru acest aparat este de maxim 30 de minute. Ulterior, aparatul trebuie să rămână oprit până când motorul s-a răcit la temperatura camerei.

Înaintea primei puneri în funcțiune



Îndepărtarea materialului de ambalare

- Îndepărtați toate materialele de ambalare de pe aparat înaintea primei utilizări a acestuia.

Extragerea periei de curățare din accesoriul de împingere (imaginea 1)

La livrare, peria de curățare se află la interiorul accesoriului de împingere.

- Pentru demontarea periei de curățare rotiți capacul accesoriului de împingere astfel încât una dintre săgețile de la nivelul capacului ▼ să fie orientată către simbolul sub forma unui lacăt deschis  de la nivelul accesoriului de împingere (1) și demontați capacul (2).
- Demontați peria de curățare din accesoriul de împingere (3).

- Pentru închiderea capacului, montați capacul astfel încât una dintre săgeți ▼ să fie orientată către simbolul sub forma unui lacăt deschis  de la nivelul accesoriului de împingere.
- Rotiți capacul până când săgeata ▼ de la nivelul capacului este orientată către simbolul sub forma unui lacăt închis  la nivelul accesoriului de împingere.

Curățarea înaintea primei utilizări

- Curățați temeinic aparatul și accesoriile înaintea primei utilizări (pentru aceasta se va consulta secțiunea „Curățarea și îngrijirea”).
- Pentru a demonta accesoriile pentru curățare de la nivelul aparatului, citiți paragraful „Demontarea accesoriilor”.

Amplasarea aparatului (imaginea 2)

- Desfășurați complet cablul de pe suportul pentru cablu de pe partea inferioară a unității motor.
- Fixați cablul în ghidajul pentru cablu de pe partea inferioară a aparatului, pentru ca aparatul să stea fix.
- Așezați aparatul pe o suprafață stabilă, uscată, plană și antiderapantă.

Aparatul este prevăzut cu picioare tip ventuză.

- Presați ușor aparatul în jos, pentru ca ventuzele să se fixeze.

Montarea accesoriilor



Avertizare!

Pericol de rănire la pornirea involuntară a aparatului! Asigurați-vă că alimentarea este oprită și ște-cărul este scos din priză înainte de a instala orice accesorii.

Montarea vasului pentru suc (imaginea 3)



Precauție!

Evitați orice contact cu lamele mici de răzuire de pe fundul sitei. Apucați sita numai de marginea superioară.

- Așezați unitatea motorului pe o suprafață stabilă, uscată, plană și antiderapantă.
- Presați ușor aparatul în jos, pentru ca ventuzele să se fixeze.
- Montați vasul pentru suc pe unitatea motor astfel încât cele trei elemente de blocare și scurgerea pentru suc să pătrundă în decupaje.

Montarea recipientului pentru pulpă (imaginea 4)

- Înclinați recipientul pentru pulpă și împingeți-l sub scurgerea pentru pulpă a vasului pentru suc.
- Împingeți ulterior recipientul pentru pulpă sub unitatea motor.

Montarea sitei (imaginea 5)

- Montați sita în mijlocul vasului pentru suc. Dacă este cazul, rotiți sita până la momentul la care acestea se potrivește în decupaje.

- Apăsați ulterior sita la nivelul marginii superioare ușor în jos, până când se aude că se blochează.
- Verificați sita cu privire la poziția stabilă înainte de a continua operațiunile de montaj.

Montarea capacului carcasei și blocarea acestuia (imaginea 6 + 7)

- Montați capacul carcasei pe vasul pentru suc astfel încât tubul de alimentare să fie poziționat pe sită. Asigurați fixarea capacului de carcasă în golul vasului pentru suc.
- Apăsați ușor cu o mână de sus pe capacul carcasei.
- Rabatați cele două etriere de blocare în sus și fixați-le în ridicăturile capacului de carcasă (1).
- Apăsați ulterior secțiunea inferioară a etrierelor pe aparat (2), până la blocarea acestora.

Indicație:

Din considerente de siguranță, porniți aparatul numai dacă ați constatat că acesta este montat corect și capacul carcasei este blocat.

Amplasarea recipientului pentru spumă și a recipientului pentru colectarea sucului (imaginea 8)

- Împingeți recipientul pentru spumă de sus în ghidajele recipientului pentru colectarea sucului. În secțiunea inferioară rămâne un gol.
- Poziționați capacul pe recipientul pentru colectarea spumei.

- Amplasați recipientul de colectare a supei lângă aparat astfel încât scurgerea pentru suc de la nivelul vasului pentru suc să pătrundă în deschiderea capacului corespunzătoare recipientului pentru colectarea sucului. Asigurați-vă că recipientul pentru colectarea sucului este lipit de aparat pentru a evita scurgerea de suc pe alături.

Prepararea fructelor și legumelor

Atenție!

- Nu stoarceți fructe/legume cu fibre dure, de exemplu rubarbă, banane, papaya, avocado, smochine deoarece, în caz contrar, sita va fi colmatată rapid sau există riscul avarierii aparatului!
- Nu alimentați aparatul cu fructe/legume congelate și cu cuburi de gheață.
- Nu introduceți în aparat alimente foarte dure ca de ex. nuci de cocos sau trestie de zahăr.
- Utilizați numai fructe și legume coapte deoarece, în caz contrar, sita este colmatată rapid și ar fi necesară curățarea repetată a sitei.
- Spălați temeinic fructele și legumele.
- Curățați fructele și legumele cu coaja necomestibilă, precum portocalele, ananasul și sfecla roșie.
- Îndepărtați cozile, semințele și sămburii mari. Semințele mici, precum cele ale merelor, portocalelor sau pepenilor nu trebuie îndepărtate. Acestea sunt dirijate de aparat în recipientul pentru pulpă.

- În cazul strugurilor, îndepărtați tulpina.
- Tăiați fructele sau legumele în bucăți, astfel încât acestea să încapă în tubul de umplere.

Stoarcerea (imaginea 9)



Avertizare!

În nicio situație nu introduceți mâna în tubul de alimentare pe parcursul rotirii sitei. Acest lucru poate provoca rănirea gravă. Utilizați numai accesoriul de împingere livrat pentru a împinge fructele sau legumele în tubul de umplere.

Atenție!

- Nu introduceți linguri, cuțite sau alte obiecte în tubul de umplere. Acest lucru poate duce la deteriorarea aparatului.
- Nu utilizați aparatul mult timp fără întrerupere. La anumite intervale lăsați aparatul să se răcească. În acest scop, țineți cont de secțiunea „Timp de operare continuă (timp OC)”.
- Montați toate accesoriile în aparat, consultați în acest sens secțiunea „Asamblarea aparatului”.
- Așezați recipientul pentru pulpă și recipientul pentru colectarea sucului sub scurgerea pentru pulpă și scurgerea pentru suc.
- Asigurați-vă că întrerupătorul rotativ se află în poziția „0”.
- Introduceți ștecărul într-o priză cu contact de protecție instalată corespunzător și nedeteriorată.

- Pentru a porni aparatul, poziționați între rupătorul rotativ pe poziția „1” sau „2”.
 - Nivelul „1” (viteză mai redusă) pentru fructe și legume care conțin mult lichid, de exemplu zmeură, castraveți, tomate, struguri, pepene roșu
 - Nivelul „2” (viteză mai ridicată) pentru fructe și legume mai uscate, de exemplu mere, pere, portocale, morcovi, broccoli, fenicul

Indicație:

În funcție de gradul de coacere a fructelor/legumelor, poate varia și nivelul vitezei:

- Introduceți acum fructele resp. legumele pregătite în tubul de umplere. Nu supra-umpleți tubul de umplere.
- Pentru a evita aruncarea înapoi a bucăților mai mici, imediat după umplere introduceți accesoriul de împingere în tubul de umplere și împingeți-l ușor în jos.

Indicație:

Împingeți fructele sau legumele cu accesoriul de împingere numai printr-o apăsare ușoară în jos. Dacă apăsați prea ferm, este posibil ca aparatul să se blocheze.

- Continuați să introduceți fructe resp. legume în tubul de umplere. Nu opriți aparatul în timpul acestui proces.
- Apăsați ușor cu accesoriul de împingere.
- După ce ați terminat cu stoarcerea, opriți aparatul și scoateți ștecărul din priză.

Goliți recipientul pentru pulpă și recipientul pentru colectarea sucului

- Dacă recipientul pentru pulpă sau cel pentru colectarea sucului este plin, întrerupeți adăugarea ingredientelor și așteptați până când din orificiul de scurgere a pulpei nu mai iese pulpă deloc.

- Opriți aparatul și scoateți ștecărul din priză.
- Goliți recipientul pentru pulpă, respectiv alimentați sucul din recipientul pentru colectarea sucului într-un recipient de dimensiuni mai ridicate.
- După golire, amplasați recipientul pentru pulpă din nou sub scurgerea pentru pulpă, respectiv recipientul pentru colectarea sucului sub scurgerea pentru suc.
- Continuați operațiunea de stoarcere.
- După ce ați terminat cu stoarcerea, opriți aparatul și scoateți ștecărul din priză.

Eliminarea blocajelor cauzate de bucățile de fructe sau legume

Atenție!

Bucățile de fructe sau legume se pot bloca în tubul de alimentare și în sită și pot bloca aparatul. Astfel aparatul poate suferi deteriorări. Eliminați blocajele fără întârziere.

Următoarele semne indică existența unui blocaj:

- sucul se îngroașă brusc
- nu mai este evacuat suc prin scurgerea pentru suc
- se aude cum motorul funcționează cu o viteză mai redusă
- se scurge suc între capacul carcasei și vasul pentru suc

În cazul blocărilor datorate bucăților de fructe/legume care nu pot fi eliminate cu accesoriul de împingere, procedați după cum urmează:

- Opriți aparatul și scoateți ștecărul din priză.
- Așteptați până la oprirea sitei rotative.
- Rabatați cele două etriere de blocare în jos.

- Demontați capacul carcasei.
- În caz de necesitate, dispuneți de posibilitatea de a ridica cu precauție vasul pentru suc cu sita montată și puteți demonta ulterior sita din vasul pentru suc.



Precauție!

Evitați orice contact cu lamele mici de răzuire de pe fundul sitei. Apucați sita numai de marginea superioară.

- Îndepărtați bucățile de fructe/legume depuse.
- Asamblați la loc aparatul.
- Asigurați-vă că întrerupătorul rotativ se află în poziția „0”.
- Introduceți ștecărul în priză și porniți aparatul.
- Continuați operațiunea de stoarcere.
- După ce ați terminat cu stoarcerea, opriți aparatul și scoateți ștecărul din priză.

Demontarea accesoriilor



Avertizare!

Pericol de rănire la pornirea involuntară a aparatului! Asigurați-vă că alimentarea este oprită și ștecărul este scos din priză înainte de a demonta orice accesorii.

- Deblocați cele două etriere de blocare prin decuplarea secțiunii inferioare a etrierelor de blocare de la nivelul aparatului.
- Rabatați cele două etriere de blocare în jos.
- Demontați capacul carcasei împreună cu accesoriul de împingere.
- Ridicați cu atenție vasul pentru suc cu sita montată.



Precauție!

Evitați orice contact cu lamele mici de răzuire de pe fundul sitei. Apucați sita numai de marginea superioară.

- Demontați cu atenție sita din vasul pentru suc.
- Curățați temeinic accesoriile după fiecare utilizare, consultați în acest sens secțiunea „Curățarea și îngrijirea”.

Curățarea și îngrijirea

Curățați aparatul și accesoriile după fiecare utilizare.



Avertizare!

Pericol de electrocutare din cauza umezelii! Unitatea motorului

- nu se va introduce în apă;
- nu se va ține sub jet de apă;
- nu se va spăla în mașina de spălat vase.

Atenție!

Pentru a evita deteriorarea suprafețelor aparatului și accesoriilor nu utilizați bureți abrazivi și nici substanțe de curățare abrazive.

Atenție!

Îndepărtați impuritățile sau sucii scurs fără întârziere deoarece petele uscate de fructe pot fi îndepărtate ulterior cu dificultate.

Curățarea unității motor

- Asigurați-vă că aparatul este oprit și ștecărul este scos din priză.
- Curățați unitatea motor numai cu o lavetă ușor umezită și apoi uscați-o cu grijă.

Curățarea accesoriilor



Precauție!

Evitați orice contact cu lamele mici de răzuire de pe fundul sitei. Apucați sita numai de marginea superioară.

- Curățați cu precauție sita cu apă caldă și puțin detergent.
 - Utilizați în acest scop peria de curățare inclusă în pachetul de livrare.
 - Nu exercitați o presiune ridicată pe suprafețele de cernire, în caz contrar există riscul de avariere a sitei.
- Curățați accesoriul de împingere, vasul pentru suc, capacul carcasei, recipientul de colectare a sucului cu capac și recipientul pentru pulpă în apă caldă și detergent de vase.
- Clătiți apoi toate piesele cu apă curată.
- Uscați apoi toate piesele și lăsați-le să se usuce complet.
- Alternativ, accesoriul de împingere, vasul pentru suc, capacul carcasei, recipientul cu capac pentru colectarea sucului, recipientul pentru pulpă și recipientul pentru spumă pot fi curățate la mașina de spălat de vase.

Indicație:

Asamblați din nou aparatul numai după uscarea completă a tuturor accesoriilor - în special a sitei.

Depozitarea

- După ce toate piesele sunt complet uscate, montați accesoriile la loc în aparat.
- Puteți introduce recipientul pentru colectarea sucului în recipientul pentru pulpă.

- După ce peria de curățare este complet uscată, acestea poate fi depozitată în accesoriul de împingere.
- Înfășurați cablul de alimentare pe sistemul de înfășurare a cablurilor pe latura inferioară a unității motor.
- Depozitați aparatul curățat și accesoriile într-un loc curat, fără praf și uscat.

Eliminarea

Eliminarea ambalajului

Ambalajul produsului este fabricat din materiale reciclabile. Eliminați materialele de ambalare în conformitate cu marcasele acestora prin intermediul centrelor publice de colectare, respectiv în conformitate cu prevederile naționale specifice.

Eliminarea aparatelor uzate

 Atunci când nu mai doriți să utilizați aparatul electric, predați-l unui centru public de colectare a aparatelor electrice uzate. Aparatele electrice uzate nu trebuie în niciun caz aruncate în containerele pentru gunoi (a se vedea simbolul).

Indicații suplimentare privind eliminarea

Predați aparatul electric uzat fără a afecta re folosirea sau valorificarea a acestuia. Aparatele electrice uzate pot conține substanțe poluante. În cazul manipulării necorespunzătoare sau deteriorării aparatului, cu ocazia valorificării ulterioare, aceste substanțe pot cauza probleme de sănătate sau infesta apa și solul.

Date tehnice

Model	JU-B0201
Tensiunea	220 - 240 V~
Frecvența	50 Hz
Puterea	450 W
Clasa de protecție	II 
Zgomot	82 dB(A)
Capacitate	
Recipient pentru colectarea sucului	max. 1 litru de apă
Recipient pentru pulpă	max. 2,5 litri de apă
Timp de operare continuă	max. 30 de minute
Dimensiunile aparatului înălțime x lățime x adâncime	cca 41,5 x 26,8 x 17,5 cm



Garanția

Kaufland acordă o garanție de 3 ani de la data cumpărării.

Sunt exceptate de la garanție daunele provocate ca urmare a nerespectării instrucțiunilor de folosire, utilizării abuzive, manipulării necorespunzătoare, reparațiilor neautorizate sau întreținerii și îngrijirii insuficiente.

Vážená zákazníčka, vážený zákazník!

Blahoželáme Vám ku kúpe Vášho nového prístroja. Rozhodli ste sa pre výrobok s výborným výkonom za vynikajúcu cenu, ktorý vám prinesie veľa radosti.

Pred použitím prístroja sa oboznámte so všetkými pokynmi týkajúcimi sa obsluhy a bezpečnosti.

Prístroj používajte len predpísaným spôsobom a na účely, na ktoré je určený. Pri odovzdávaní výrobku tretej strane jej odovzdajte aj všetky podklady.

Rozsah dodávky

- Zatláčací valec (A) s odnímateľným krytom
- Veko prístroja (B) s plniacim otvorom
- Sitko (C)
- Nádoba odšťavovača (D)
- Zásobník na výlisky (E)
- Jednotka motora (F) s prísavkami
- Nádoba na štavu (G) s krytom (H) a oddeľovačom peny (I)
- Keňa na čistenie (J) (pri dodaní sa nachádza vnútri zatláčacieho valca)
- Návod na obsluhu

Skontrolujte, či vám boli dodané všetky diely a či sa prístroj pri preprave nepoškodil. Poškodený prístroj neuvádzajte do prevádzky!

V prípade poškodenia sa obráťte na niektorú z pobočiek Kaufland.

Bezpečnosť

Predtým, ako prístroj prvý raz použijete, si dôsledne prečítajte nasledujúce bezpečnostné pokyny.

Za účelom bezpečného používania dodržiavajte nasledujúce bezpečnostné pokyny.

Použitie v súlade s určením

- Prístroj je určený výhradne na prípravu šťavy odšťavovaním zrelého a ošúpaného ovocia a zeleniny v množstve bežnom pre domácnosť.
- Prístroj nepoužívajte v exteriéri.
- Prístroj je určený len na používanie v domácnostiach. Nie je určený na používanie v obchodných prevádzkach.
- Prístroj používajte len na predpísané účely a s originálnym príslušenstvom. Každé iné použitie alebo zmeny na prístroji sú v rozpore s účelom použitia. Za škody vzniknuté následkom použitia v rozpore s určením alebo zlej obsluhy nepreberá predávajúci zodpovednosť.

Bezpečnosť detí a osôb



Varovanie!

Nebezpečenstvo udusenía detí pri hre s obalovým materiálom!
Obalový materiál uchovávajúte vždy mimo dosahu detí.

- Tento spotrebič nesmú používať deti.
- Držte spotrebič a šnúru mimo dosahu detí.
- Deti sa nesmú s prístrojom hrať.
- Deti nesmú vykonávať čistenie a používateľskú údržbu.
- Tento prístroj môžu používať osoby so zníženými fyzickými, zmyslovými či mentálnymi schopnosťami alebo nedostatočnými skúsenosťami a vedomosťami, ak tak budú konať pod dohľadom alebo boli zaškolené na bezpečné používanie prístroja a pochopili prípadné hroziace nebezpečenstvo.

Všeobecná bezpečnosť

- Prístroj sa nesmie používať v prípade poškodenia sieťového kábla alebo krytu.
- V prípade poškodenia sieťového kábla ho smie vymeniť len autorizovaný opravný servis, aby sa zabránilo ohrozeniam.
- Prístroj sa nesmie používať, ak je poškodené otočné sitko.
- Prístroj sa smie prevádzkovať len s dodaným príslušenstvom.
- Vždy odpojte spotrebič zo siete, ak sa ponechá bez dozoru, a pred zmontovaním, demontovaním alebo čistením.
- Pred výmenou príslušenstva alebo prídavných dielov, ktoré sa v prevádzke pohybujú, sa musí prístroj vypnúť a odpojiť od elektrickej siete.
- Akékoľvek použitie v rozpore s účelom môže viesť k ťažkým poraniam.



Varovanie!

Nikdy nesiahajte do plniaceho otvoru počas otáčania sita. Môže to viesť k ťažkým zraneniam. Používajte výlučne dodaný zatláčací valec, aby ste ovocie a zeleninu zatlačili do plniacej šachty.

- Spracovávané potraviny nikdy netlačte do plniaceho otvoru prstami, vidličkami, lyžicami a pod. Hrozí vážne nebezpečenstvo poranenia. Používajte výlučne dodaný zatláčací valec.
- Neprevádzkujte prístroj nepretržite dlhší čas. Nechajte ho medzitým vychladnúť. Rešpektujte odsek „Krátky čas prevádzky (KB-čas)”.
- Jednotku motora nikdy nenamáčajte vo vode alebo v iných kvapalinách a nečistite ju pod tečúcou vodou.

- Jednotka motora sa nesmie umývať v umývačke riadu.
- Zaistite, aby na prístroj, sieťový kábel alebo sieťovú zástrčku nekvapkala voda či iné kvapaliny.
- Dodržiavajte informácie uvedené v odseku „Čistenie a starostlivosť“.

Bezpečnosť pri montáži a zapájaní

- Prístroj zapájajte len do takého elektrického zdroja, ktorého napätie a frekvencia zodpovedajú údajom na výrobnom štítku! Typový štítok sa nachádza na spodnej strane prístroja.
- Prístroj pripojte len do nepoškodenej, podľa predpisov inštalovanej zásuvky s ochranným kontaktom.
- Prístroj postavte vždy na stabilnú suchú rovnú plochu, odolnú proti kĺzaniu.
- Prístroj a jeho príslušenstvo sa nikdy nesmú stavať na horúcu plochu alebo do blízkosti tepelného zdroja.
- Dbajte na to, aby vetracie otvory na spodnej strane prístroja neboli zablokované, prípadne ich nezakrývali žiadne predmety.
- Prístroj má plastové prísavky. Pri nábytku, ktoré sú potiahnuté lakmi alebo plastom alebo ošetrované konzervačnými prostriedkami nemožno vylúčiť, že tieto materiály spôsobia že prísavné nožičky nebudú pevne držať na ploche. V prípade potreby umiestnite pod spotrebič protišmykovú podložku.

Bezpečnosť počas obsluhy

- Ak je prístroj pripravený na prevádzku, nikdy ho nenechávajte bez dozoru.
- Zapojte zástrčku do zásuvky až vtedy, keď je prístroj kompletne zostavený.

- Na plnenie odšťavovača plniacim otvorom vždy používajte zatlačiaci valec. Do plniaceho otvoru nikdy nestrkajte prsty.
- Do otáčajúcich sa dielov nekladajte lyžice, nože alebo iné predmety.
- Po každom použití vyťahnite sieťový kábel zo zásuvky.
- Keď prístroj zdvíhate alebo nesiete, držte ho vždy za jednotku motora, nie za veko prístroja alebo nádobu odšťavovača.

Bezpečnosť pri čistení

- Pred čistením odpojte prístroj od siete.

Krátky čas prevádzky (KB-čas)

Krátky čas prevádzky uvádza, ako dlho môže prístroj zostať trvalo zapnutý, aby sa motor neprehrial a nepoškodil. Po uvedenom čase krátkodobej prevádzky musí prístroj zostať vypnutý do vychladnutia motora. Krátky prevádzkový čas pre tento prístroj je maximálne 30 minút. Potom musí prístroj zostať vypnutý, kým sa motor neochladí na izbovú teplotu.



Pred prvým uvedením do prevádzky

Odstráňte obalový materiál

- Pred prvým použitím odstráňte z prístroja všetky obalové materiály.

Vyberte kefu na čistenie zo zatláčacieho valca (obrázok 1)

Kefa na čistenie sa pri dodaní nachádza vnútri zatláčacieho valca.

- Ak chcete vybrať kefu na čistenie, otočte kryt zatláčacieho valca tak, aby jedna zo šípok na krytke ▼ ukazovala na symbol otvoreného zámku  na zatláčacom valci (1) a odoberte krytku (2).
- Vyberte kefu na čistenie zo zatláčacieho valca (3).
- Ak chcete veko zavrieť, umiestnite krytku tak, aby jedna zo šípok ▼ ukazovala na symbol otvoreného zámku  na zatláčacom valci.
- Otáčajte krytkou tak, aby šípka ▼ na krytke ukazovala na symbol zavretého zámku  na zatláčacom valci.

Čistenie pred prvým použitím

- Pred prvým použitím prístroj a príslušenstvo dôkladne vyčistite (pozri odsek „Čistenie a starostlivosť“).
- Ak chcete pred čistením vybrať diely príslušenstva, prečítajte si časť „Odobratie dielov príslušenstva“.

Inštalácia prístroja (obrázok 2)

- Odviňte kábel z navíjača kábla na spodnej strane jednotky motora.
- Upevnite kábel do káblovej trasy na spodnej strane prístroja, aby prístroj stál bezpečne.
- Postavte prístroj na stabilnú, suchú, rovnú a protišmykovú plochu.

Prístroj je vybavený prísavkami.

- Pritlačte prístroj zľahka tak, aby prísavky držali.

Použitie dielov príslušenstva



Varovanie!

Pri náhodnom rozbehnutí prístroja hrozí nebezpečenstvo poranenia! Skôr než do prístroja vložíte príslušenstvo, uistite sa, že je prístroj vypnutý a sieťová zástrčka vytiahnutá.

Vloženie nádoby odšťavovača (obrázok 3)



Upozornenie!

Vyhýbajte sa každému dotyku s malými čepičkami strúhadla na dne sita. Sitko chytajte len za horný okraj.

- Jednotku motora postavte na stabilnú, suchú, rovnú a protišmykovú plochu.
- Pritlačte prístroj zľahka tak, aby prísavky držali.
- Nasadte nádobu odšťavovača na jednotku motora tak, aby tri aretácie a odvod šťavy zapadli do výrezov.

Vloženie zásobníka na výlisky (obrázok 4)

- Mierne nakloňte zásobník na výlisky a zasuňte ho pod odvod výliskov z nádoby odšťavovača.
- Potom nasuňte zásobník na výlisky dole na jednotku motora.

Vloženie sitka (obrázok 5)

- Vložte sito doprostred nádoby odšťavovača. V prípade potreby mierne pootočte sitkom, kým nezapadne do výrezov.
- Potom zatlačte horný okraj sitka mierne dole, až počuteľne zaklapne.

- Skôr než budete pokračovať so zostavením, skontrolujte pevné usadenie sitka.

Vloženie veka prístroja a zaistenie (obrázok 6 + 7)

- Nasad'te veko prístroja na nádobu odšťavovača tak, aby bol plniaci otvor nad sitkom. Dávajte pozor, aby veko prístroja pevne sedelo vo výrezoch nádoby odšťavovača.
- Jednou rukou zľahka zatlačte na veko prístroja.
- Odklopte dve poistné konzoly smerom hore a zasun'te ich do výčnelkov veka prístroja (1).
- Potom zatlačte dolnú časť poistných konzol k prístroju (2), kým nezapadnú na miesto.

Upozornenie:

Z bezpečnostných dôvodov zapnite zariadenie iba vtedy, keď ste sa uistili, že je prístroj správne zostavený a veko prístroja je zaistené.

Umiestnenie oddel'ovača peny a nádoby na šťavu (obrázok 8)

- Zasuňte oddel'ovač peny zhora do drážok v nádobe na šťavu. Dole zostane otvor.
- Nasad'te kryt na nádobu na šťavu.
- Umiestnite nádobu na šťavu vedľa prístroja tak, aby výtok šťavy z nádoby odšťavovača vyčnieval do otvoru veka nádoby na šťavu. Dávajte pozor, aby nádoba na šťavu pevne priliehala k prístroju, aby šťava netiekla okolo.

Príprava ovocia a zeleniny

Pozor!

- Neodšťavujte veľmi vláknité ovocie/zeleninu, ako je napr. rebarbora, banány, papája, avokádo, figy, pretože inak sa sitko rýchlo upchá alebo môže dôjsť k poškodeniu prístroja!
- Do prístroja nevkładajte zmrazené ovocie/zeleninu a kocky ľadu.
- Do prístroja nevkładajte veľmi tvrdé potraviny, ako sú napr. kokosové orechy alebo cukrová trstina.
- Používajte iba zrelé ovocie a zeleninu, pretože inak sa sitko rýchlo upchá a bude nutné jeho opakované čistenie.
- Ovocie a zeleninu dôkladne umyte.
- Z ovocia a zeleniny odstráňte šupku, ktorá nie je jedlá, ako napríklad šupku z pomaranča, ananásu a cvikly.
- Odstráňte veľké stopky, jadrá a kôstky. Menšie jadierka ako z jablák, pomarančov alebo melónov sa nemusia odstraňovať. Prístroj ich odvedie do zásobníka na výlisky.
- Pri hrozne odstráňte hlavnú stonku.
- Aby sa ovocie alebo zelenina vošli do plniaceho otvoru, nakrájajte ich na kúsky.

Odšťavovanie (obrázok 9)



Varovanie!

Nikdy nesiahajte do plniaceho otvoru počas otáčania sita. Môže to viesť k ťažkým zraneniam. Používajte výlučne dodaný zatláčací valec, aby ste ovocie a zeleninu zatlačili do plniacej šachty.

Pozor!

- Do plniaceho otvoru nevkladajte lyžice, nože alebo iné predmety. Prístroj sa tým môže poškodiť.
- Neprevádzkujte prístroj nepretržite dlhší čas. Nechajte ho medzitým vychladnúť. Rešpektujte odsek „Krátky čas prevádzky (KB-čas)“.
- Do prístroja vložte všetky diely príslušenstva, pozrite časť „Zostavenie prístroja“.
- Postavte zásobník na výlisky pod odvod výliskov a nádobu na šťavu pod výtok šťavy.
- Uistite sa, že je otočný prepínač v polohe „0“.
- Sieťovú zástrčku zapojte do nepoškodenej zásuvky, ktorá bola nainštalovaná podľa predpisov.
- Ak chcete prístroj zapnúť, nastavte otočný prepínač na stupeň rýchlosti „1“ alebo „2“.
- Poloha „1“ (nižšia rýchlosť) na ovocie a zeleninu, ktoré obsahujú veľa tekutiny, ako sú napr. maliny, uhorky, paradajky, hrozno, vodný melón.
- Poloha „2“ (vyššia rýchlosť) na suchšie ovocie a zeleninu, ako sú napr. jablká, hrušky, pomaranče, mrkva, brokolica, fenikel.

Upozornenie:

V závislosti od stupňa zrelosti ovocia/zeleniny sa môže tiež meniť rýchlosť:

- Do plniaceho otvoru vkladajte len pripravené ovocie, príp. zeleninu. Plniaci otvor nepreplňujte.
- Aby ste predišli vymršteniu malých kusov, okamžite po naplnení nasadte do plniacej šachty zatlačiaci valec a jemne ho tlačte nadol.

Upozornenie:

Ovocie, príp. zeleninu, tlačte zatlačacím valcom dole len ľahkým tlakom. Keď budete tlačiť príliš silno, môže sa prístroj zablokovať.

- Do plniaceho otvoru vkladajte postupne ďalšie ovocie, príp. zeleninu. Prístroj pri tom nevypínajte.
- Zľahka otáčajte zatlačacím valcom.
- Keď ste s odšťavovaním hotoví, vypnite prístroj a vytiahnite sieťovú zástrčku zo zásuvky.

Vyprázdnenie zásobníka na výlisky a nádoby na šťavu

- Keď je plný zásobník na výlisky alebo plná nádoba na šťavu, prerušte dopĺňanie prísad a počkajte, kým z odvodu výliskov/šťavy nebude vychádzať dužina alebo šťava.
- Prístroj vypnite a vytiahnite sieťovú zástrčku zo zásuvky.
- Vyprázdnite zásobník na výlisky, príp. prelejte šťavu z nádoby na šťavu do väčšej nádoby.
- Po vyprázdnení postavte zásobník na výlisky znovu pod odvod výliskov, príp. nádobu na šťavu pod výtok šťavy.
- Pokračujte v odšťavovaní.
- Keď ste s odšťavovaním hotoví, vypnite prístroj a vytiahnite sieťovú zástrčku zo zásuvky.

Odstránenie zablokovaných kusov ovocia alebo zeleniny

Pozor!

Kusy ovocia alebo zeleniny sa môžu usadiť v plniacom otvore a site a zablokovať prístroj. Mohlo by dôjsť k poškodeniu prístroja. Zablokované kusy okamžite odstráňte.

Nasledujúce znaky nasvedčujú zablokovaníu:

- šťava je náhle oveľa hustejšia
- z výtoku šťavy nevychádza žiadna šťava
- motor je počutelne pomalší
- šťava vyteká medzi veko prístroja a nádobu odšťavovača

Pri zablokovaní kusov ovocia/zeleniny, ktoré nie je možné uvoľniť zatláčacím valcom, postupujte takto:

- Prístroj vypnite a vyťahnite sieťovú zástrčku zo zásuvky.
- Počkajte, kým sa zastaví otočné sitko.
- Sklopte obe poistné konzoly dole.
- Odoberte veko prístroja.
- V prípade potreby môžete tiež opatrne zdvihnúť nádobu odšťavovača s vloženým sitkom a potom vybrať sitko z nádoby odšťavovača.



Upozornenie!

Vyhýbajte sa každému dotyku s malými čepiečkami strúhadla na dne sita. Sitko chytajte len za horný okraj.

- Odstráňte usadené kusy ovocia/zeleniny.
- Potom prístroj znovu zostavte.
- Uistite sa, že je otočný prepínač v polohe „0“.
- Zapojte sieťovú zástrčku do zásuvky a zapnite prístroj.
- Pokračujte v odšťavovaní.
- Keď ste s odšťavovaním hotoví, vypnite prístroj a vyťahnite sieťovú zástrčku zo zásuvky.

Odstránenie dielov príslušenstva



Varovanie!

Pri náhodnom rozbehnutí prístroja hrozí nebezpečenstvo poranenia! Skôr než z prístroja vyberiete príslušenstvo, uistite sa, že je prístroj vypnutý a sieťová zástrčka vytiahnutá.

- Odistite obe poistné konzoly tak, že vyťahnete spodnú časť poistnej konzoly z prístroja.
- Sklopte obe poistné konzoly dole.
- Odoberte veko prístroja spolu s zatláčacím valcom.
- Opatrne zdvihnite nádobu odšťavovača s vloženým sitkom.



Upozornenie!

Vyhýbajte sa každému dotyku s malými čepiečkami strúhadla na dne sita. Sitko chytajte len za horný okraj.

- Opatrne odstráňte sitko z nádoby odšťavovača.
- Po každom použití dôkladne očistite diely príslušenstva, k tomu pozrite časť „Čistenie a ošetrovanie“.

Čistenie a starostlivosť

Po každom použití prístroj a príslušenstvo očistite.



Varovanie!

Hrozí nebezpečenstvo úrazu elektrickým prúdom kvôli vlhkosti! Jednotku motora

- neponárajte do vody,
- nedržte pod tečúcou vodou;
- neumývajte v umývačke riadu.

Pozor!

Nepoužívajte špongie s drsnou stranou, ani abrazívne čistiace prostriedky, aby ste nepoškodili povrchy prístroja a príslušenstva.

Pozor!

Okamžite odstráňte nečistoty alebo vytečenú šťavu, pretože neskôr bude problematickejšie odstrániť zaschnuté škvrny od ovocia.

Čistenie jednotky motora

- Zaistite, aby bol prístroj vypnutý a sieťová zástrčka bola vytiahnutá zo zásuvky.
- Jednotku motora čistite len pomocou jemne navlhčenej handričky a potom ju starostlivo utrite dosucha.

Čistenie častí príslušenstva**Upozornenie!**

Vyhýbajte sa každému dotyku s malými čepiečkami strúhadla na dne sita. Sitko chytajte len za horný okraj.

- Opatrne vyčistite sitko v teplej vode s malým množstvom prostriedku na umývanie.
 - Použite na to dodanú kefu na čistenie.
 - Na povrch sitka nevyvíjajte príliš veľký tlak, pretože inak by mohlo dôjsť k jeho poškodeniu.
- Vyčistite zatláčací valec, nádobu odšťavovača, kryt prístroja, nádobu na šťavu s vekom a zásobník na výlisky v teplej vode s trochou prostriedku na umývanie.
- Všetky diely potom opláchnite čistou vodou.
- Všetky diely potom osušte a nechajte úplne vyschnúť.

- Prípadne môžete zatláčací valec, nádobu odšťavovača, kryt prístroja, nádobu na šťavu s vekom, zásobník na výlisky a oddeľovač peny umyť v umývačke riadu.

Upozornenie:

Prístroj zložte až po úplnom osušení všetkých dielov príslušenstva, predovšetkým sita.

Skladovanie

- Po úplnom osušení všetkých dielov vložte diely príslušenstva znovu do prístroja.
- Nádobu na šťavu môžete vložiť do zásobníka na výlisky.
- Po úplnom osušení kefy na čistenie ju môžete vložiť do zatláčacieho valca.
- Naviňte pripájací kábel na navíjač kábla na spodnej strane jednotky motora.
- Prístroj a diely príslušenstva skladujte na čistom, bezprašnom a suchom mieste.

Likvidácia**Likvidácia obalu**

Obal výrobku je vyrobený z materiálov vhodných na recykláciu. Obalové materiály odstraňujte v súlade s ich označením v rámci verejných zberných dvorov, resp. podľa miestnych predpisov.

Likvidácia starého prístroja

Pokiaľ už elektrický prístroj ďalej nechcete používať, bezplatne ho odovzdajte vo verejnom zbernom dvore pre staré elektrické spotrebiče. Staré elektrické spotrebiče sa v žiadnom prípade nesmú likvidovať prostredníctvom zberných smetných nádob (pozri symbol).

Ďalšie pokyny k likvidácii

Váš starý elektrický prístroj odovzdajte tak, aby nebola ovplyvnená jeho ďalšia recyklácia.

Staré elektrické spotrebiče môžu obsahovať škodlivé látky. Pri nesprávnej manipulácii alebo poškodení prístroja môžu tieto pri jeho neskoršej recyklácii spôsobiť ujmu na zdraví alebo znečistiť vodné toky či pôdu.

Technické údaje

Model	JU-B0201
Napätie	220 - 240 V~
Frekvencia	50 Hz
Príkion	450 W
Trieda ochrany	II 
Objem nádoba na šťavu	max. 1 l
zásobník na výlisky	max. 2,5 l
Krátky čas prevádzky	max. 30 minút
Rozmery spotrebiča výška x šírka x hĺbka	cca 41,5 × 26,8 × 17,5 cm

Deklarovaná hodnota emisie hluku tohto spotrebiča je 82 dB(A), čo predstavuje hladinu A akustického výkonu vzhľadom na referenčný akustický výkon 1 pW.



Záruka

Kaufland vám poskytuje záruku 3 roky, ktorá začína plynúť dňom kúpy.

Zo záruky sú vylúčené poškodenia, ktoré boli spôsobené nerešpektovaním pokynov v návode na obsluhu, nesprávnym používaním, neodborným zaobchádzaním, samovoľnými opravami alebo nedostatočnou údržbou a starostlivosťou.

Уважаеми клиенти,

Поздравяваме Ви с покупката на Вашия нов уред. Избрали сте продукт с пре-красно съотношение цена/качество, който ще Ви доставя много радости.

Преди да използвате уреда, запознайте се с всички инструкции за обслужване и безопасност.

Използвайте уреда само според описанието и за посочените области на приложение. При предаване на уреда на трети лица предайте им и цялата му документация.

Обхват на доставката

- Бутало (А) със сваляем капак
- Капак на корпуса (В) с фуния за пълнене
- Цедка (С)
- Купа за изцеждане на сок (D)
- Контейнер за отпадъци (E)
- Задвижващ блок (F) с крачета с вакуумни подложки
- Съд за сок (G) с капак (H) и сепаратор за пяна (I)
- Почистваща четка (J) (намира се вътре в буталото при доставката)
- Инструкция за употреба

Проверете дали са налице всички части и дали по уреда няма повреди от транспортiranето.

Не пускайте в експлоатация повреден уред!

При повреда, моля, обръщайте се към филиал на Kaufland.

Безопасност

Преди да използвате уреда за първи път, прочетете внимателно следните указания за безопасност.

За безопасна употреба следвайте указанията за безопасност по-долу.

Употреба по предназначение

- Уредът е предназначен само за получаването на сок чрез изстискването му от зрели и обелени плодове и зеленчуци в обичайни за домакинствата количества.
- Не използвайте уреда на открито.
- Уредът е предназначен само за домашна употреба. Той не е предвиден за промишлено приложение.

- Използвайте уреда само за описаното приложение и с оригиналните принадлежности. Всяка друга употреба или изменение се смятат за несъответстващи на предназначението. Не се поема отговорност за щети, причинени от употреба, несъответстваща на предназначението, или неправилно обслужване.

Безопасност на деца и хора



Предупреждение!

За децата има опасност от задушаване при игра с опаковката! Непременно дръжте опаковката далече от деца.

- Този уред не бива да се използва от деца.
- Уредът и захранващият кабел трябва да се държат извън обсега на деца.
- Деца не трябва да играят с уреда.
- Почистването и поддръжката на този уред не трябва да се извършват от деца.
- Хора с намалени физически, сензорни или умствени способности или такива, които нямат опит и/или познания, могат да използват уреда само ако бъдат наблюдавани или са получили инструкции за използването на уреда по безопасен начин и са разбрали опасностите, произтичащи от него.

Общи инструкции за безопасност

- Уредът не трябва да се използва, ако са повредени захранващият кабел или корпусът.
- Ако захранващият кабел е повреден, той може да бъде заменен само от оторизиран сервиз, за да се предотвратят опасности.
- Уредът не трябва да се използва, ако въртящата се цедка е повредена.
- Уредът трябва да се използва само с доставените принадлежности.
- При отсъствието на надзор, преди сглобяването, разглобяването или почистването уредът трябва да се изключва от електрическата мрежа.
- Преди замяната на принадлежности или допълнителни части, които при работа се движат, уредът трябва да се изключи и щепселът му да се извади от контакта на електрическата мрежа.
- Всяка употреба не по предназначение може да доведе до тежки наранявания.



Предупреждение!

Никога не бъркайте във фунията за пълнене, докато цедката се върти. Това може да доведе до тежки наранявания. За да притиснете плодовете или зеленчуците във фунията за пълнене, използвайте само включеното в доставката бутало.

- Никога не натискайте хранителните продукти, които се обработват, с пръсти, вилици, лъжици или подобни предмети в отвора за пълнене. Има повишена опасност от нараняване. Използвайте изключително и само доставеното с уреда бутало.
- Уредът не трябва да работи непрекъснато за по-дълго време. Оставете го да се охлажда за кратки периоди от време. За тази цел спазвайте указанията в раздел „Кратко работно време (КР време)“.
- Не потапяйте задвижващия блок във вода или други течности и не почиствайте задвижващия блок под течаща вода.
- Задвижващият блок не трябва да се почиства в съдомиялна машина.
- Уверявайте се, че върху захранващия кабел или върху щепсела не капят вода или други течности.
- Спазвайте инструкциите в раздел „Почистване и поддръжка“.

Безопасност при монтаж и свързване

- Свържете уреда към електрозахранване, чийто напрежение и честота съвпадат с данните от табелката с технически данни! Табелата за типа се намира на долната страна на уреда.
- Свържете уреда само към обезопасен контакт, който не е повреден и е инсталиран в съответствие с изискванията.
- Винаги поставяйте уреда върху стабилна, суха, равна и нехлъзгава повърхност.
- Уредът и неговите принадлежности не трябва да се поставят върху гореща повърхност или в близост до източник на топлина.
- Внимавайте отворите за пълнене от долната страна на уреда да не са блокирани или покрити с предмети.
- Уредът е снабден с пластмасови крачета с вакуумни подложки. При мебели, които са с покритие с лак или пластмаса или са третирани със средства за поддръжка, не може да се изключи възможността тези вещества да въздействат върху пластмасовите крачета с вакуумни подложки и да ги размекнат. При нужда поставяйте неплъзгаща се поставка под уреда.

Безопасност по време на работа

- Не оставяйте уреда без надзор, докато работи или докато е свързан към електрическата мрежа.
- Включете щепсела в контакта едва след като уредът е напълно сглобен.
- При зареждането на сокоизстисквачката през фунията за пълнене винаги използвайте буталото. Никога не пъхайте пръстите си в отвора за пълнене.
- Не дръжте лъжици, ножове или други предмети във въртящите се части.
- След всяка употреба изключвайте щепсела от контакта.
- Когато повдигате или носите уреда, винаги го хващайте за задвижващия блок, а не за капака на корпуса или купата за изцеждане на сока.

Безопасност при почистване

- Преди всяко почистване изключвайте щепсела от контакта на електрическата мрежа.

Кратко работно време (КР време)

КР времето показва колко дълго може да остане включен даден уред без прекъсване, за да не прегрее и да не се повреди моторът му. След посоченото КР време уредът трябва да остане изключен дотогава, докато моторът се охлади. За този уред важи КР време от максимум 30 минути. След това уредът трябва да остане изключен, докато моторът не се охлади до стайна температура.



Преди първото пускане в експлоатация

Отстраняване на опаковъчния материал

- Преди първата употреба отстранете всички опаковъчни материали от уреда.

Изваждане на почистващата четка от буталото (фиг. 1)

Почистващата четка се намира вътре в буталото при доставката.

- За да извадите почистващата четка, завъртете капака на буталото така, че една от стрелките на капака ▼ да сочи към отворения символ за заключване  на буталото (1) и свалете капака (2).
- Извадете почистващата четка от буталото (3).
- За затваряне на капака поставете капака така, че една от стрелките ▼ да сочи към отворения символ за заключване  на буталото.
- Завъртете капака, докато стрелката ▼ на капака сочи към отворения символ за заключване  на буталото.

Почистване преди първа употреба

- Преди първа употреба почистете внимателно уреда и принадлежностите (вижте раздел „Почистване и поддръжка“).
- За да свалите принадлежностите за почистване от уреда, прочетете раздела „Сваляне на принадлежностите“.

Монтиране на уреда (фиг. 2)

- Размотайте кабела изцяло от отделението за прибиране на кабела в долната част на задвижващия блок.
- Захванете кабела във водача на кабела от долната страна на уреда, за да може уредът да се постави стабилно.
- Поставете уреда върху стабилна, суха, равна и нехлъзгава повърхност.

Уредът е снабден с крачета с вакуумни подложки.

- Леко притиснете уреда, за да се захванат вакуумните крачета.

Поставяне на принадлежностите



Предупреждение!

Опасност от нараняване при неволно включване на уреда! Преди сглобяване на уреда се уверете, че уредът е изключен и щепселът е изваден от контакта на електрическата мрежа.

Поставяне на купата за изцеждане на сок (фиг. 3)



Внимание!

Избягвайте докосване до малките остриета на дъното на цедката. Хващайте цедката само за горния ръб.

- Поставете задвижващия блок върху стабилна, суха, равна и нехлъзгава повърхност.
- Леко притиснете уреда, за да се захванат вакуумните крачета.

- Поставете купата за изцеждане на сок върху задвижващия блок така, че трите ограничителя и отворът за сок да влязат в отворите.

Поставяне на контейнера за отпадъците (фиг. 4)

- Наклонете леко контейнера за отпадъците и го пхнете под отвора за отпадъци на купата за изцеждане на сок.
- След това плъзнете контейнера за отпадъци отдолу към задвижващия блок.

Поставяне на цедката (фиг. 5)

- Поставете цедката в средата на купата за изцеждане на сок. Ако е необходимо, леко завъртете цедката, докато се намести в отворите.
- После натиснете горния ръб на цедката леко надолу, докато се застополи с щракване.
- Проверете стабилното положение на цедката, преди да продължите с монтажа.

Поставяне на капака на корпуса и заключване (фиг. 6 + 7)

- Поставете капака на корпуса върху купата за изцеждане на сок така, че фунията за пълнене да е над цедката. Уверете се, че капакът на корпуса е здраво поставен в отвора на купата за изцеждане на сок.
- С едната ръка натиснете леко капака на корпуса отгоре.
- Вдигнете двете заключващи скоби нагоре и ги фиксирайте в издатините на капака на корпуса (1).

- След това натиснете долната част на заключващите скоби срещу уреда (2), докато щракнат.

Указание:

От съображения за безопасност включвайте уреда само след като се уверите, че той е правилно сглобен и капакът на корпуса е заключен.

Поставяне на сепаратора за пяна и съда за сок (фиг. 8)

- Плъзнете сепаратора за пяна отгоре във водачите на съда за сок. Отдолу остава отвор.
- Поставете капака върху съда за сок.
- Поставете съда за сок до уреда така, че отворът за сок на купата за сок да е в отвора на капака на съда за сок. Уверете се, че съдът за сок е плътно до уреда, за да не излиза сок между тях.

Подготовка на плодовете и зеленчуците

Внимание!

- Не изцеждайте сок от плодове/зеленчуци с високо съдържание на фибри, като напр. ревен, банани, папая, авокадо, смокини, в противен случай цедката бързо може да бъде добавена или уредът може да се повреди!
- Не поставяйте замръзнали плодове/зеленчуци и кубчета лед в уреда.
- Не поставяйте много твърди хранителни продукти в уреда, като напр. кокосови орехи или захарна тръстика.
- Използвайте само зрели плодове и зеленчуци, в противен случай бързо ще бъде добавена цедката и ще е необходимо повторното ѝ почистване.

- Измийте много добре плодовете и зеленчуците.
- Обелете плодовете и зеленчуците, чиято кора не е за консумация, като например портокали, ананас и червено цвекло.
- Отстранете големи дръжки, семки и костилки. Малки семки, като тези на ябълките, портокалите или дините, не трябва да се отстраняват. Те се отвеждат от уреда в контейнера за отпадъците.
- Отстранете чепките при гроздето.
- Нарезжете плодовете или зеленчуците на парчета, за да се поберат във фунията за пълнене.

Изстискване на сока (фиг. 9)



Предупреждение!

Никога не бъркайте във фунията за пълнене, докато цедката се върти. Това може да доведе до тежки наранявания. За да притиснете плодовете или зеленчуците във фунията за пълнене, използвайте само включеното в доставката бутало.

Внимание!

- Не поставяйте лъжици, ножове или други предмети във фунията за пълнене. По този начин уредът може да се повреди.
- Уредът не трябва да работи непрекъснато за по-дълго време. Оставете го да се охлажда за кратки периоди от време. За тази цел спазвайте указанията в раздел „Кратко работно време (КР време)“.

- Поставете всички принадлежности в уреда, вижте раздел „Сглобяване на уреда“.
- Поставете контейнера за отпадъци и съда за сок под отвора за отпадъци и отвора за сок.
- Уверете се, че превключвателят е на положение „0“.
- Пъхнете щепсела в обезопасен контакт, който не е повреден и е монтиран в съответствие с изискванията.
- За да включите уреда, поставете превключвателя на ниво на скорост „1“ или „2“.
- Ниво „1“ (по-ниска скорост) за плодове и зеленчуци, които съдържат много течности, като напр. малини, краставици, домати, грозде, диня
- Ниво „2“ (по-висока скорост) за по-сухи плодове и зеленчуци, като напр. ябълки, круши, портокали, моркови, броколи, копър

Указание:

В зависимост от степента на зрялост на плодовете/зеленчуците нивото на скоростта също може да варира:

- Сега поставете приготвените плодове или зеленчуци във фунията за пълнене. При това не препълвайте отвора за пълнене.
- За да предотвратите обратното изхвърляне на по-малки парченца, след напълването веднага поставете притискача във фунията за пълнене и леко го натиснете надолу.

Указание:

Натиснете плодовете или зеленчуците с буталото с лек натиск надолу. Ако натиснете твърде силно, уредът може да блокира.

- Постепенно добавяйте още плодове или зеленчуци във фунията за пълнене. При това не изключвайте уреда.
- Притискайте леко с буталото.
- Когато сте готови с изстискването на сока, изключете уреда и извадете щепсела от контакта.

Изпразване на контейнера за отпадъци и съда за сок

- Когато контейнерът за отпадъци или съдът за сок се напълни, преустановете добавянето на продукти и изчакайте, докато от отвора за отпадъци/отвора за сок спре да излиза плодова пулпа или сок.
- Изключете уреда и извадете щепсела от контакта.
- Изпразнете контейнера за отпадъци, съответно прелейте сока от съда за сок в по-голям съд.
- Слез изпразването поставете контейнера за отпадъци отново под отвора за отпадъци, съответно съда за сок под отвора за сок.
- Продължете с изстискването на сок.
- Когато сте готови с изстискването на сока, изключете уреда и извадете щепсела от контакта.

Отстраняване на заседнали парчета плодове или зеленчуци

Внимание!

Парчета плодове или зеленчуци могат да заседнат във фунията за пълнене и в цедката и да блокират уреда. По този начин уредът може да се повреди. Отстранете незабавно заседналите парчета.

Следните признаци показват, че има засядане:

- сокът изведнъж става много по-гъст
- вече не излиза сок от отвора за сок
- моторът става осезаемо по-бавен
- изтича сок между капака на корпуса и купата за изцеждане на сок

При засядане на парчета плодове/зеленчуци, които не могат да бъдат отстранени с буталото, процедурирайте по следния начин:

- Изключете уреда и извадете щепсела от контакта.
- Изчакайте, докато въртящата се цедка не спре напълно.
- Свалете двете заключващи скоби надолу.
- Свалете капака на корпуса.
- Ако е необходимо, можете внимателно да вдигнете и купата за изцеждане на сок с поставената цедка и след това да извадите цедката от купата за изцеждане на сок.



Внимание!

Избягвайте докосване до малките остриета на дъното на цедката. Хващайте цедката само за горния ръб.

- Отстранете заседналите парчета плодове/зеленчуци.
- След това сглобете отново уреда.
- Уверете се, че превключвателят е на положение „0“.
- Пъхнете щепсела в контакта и включете уреда.
- Продължете с изстискването на сок.

- Когато сте готови с изстискването на сока, изключете уреда и извадете щепсела от контакта.

Сваляне на принадлежностите



Предупреждение!

Опасност от нараняване при неволно включване на уреда! Преди да свалите принадлежностите, се уверете, че уредът е изключен и щепселът е изваден от контакта на електрическата мрежа.

- Отключете двете заключващи скоби, като издърпате долната част на заключващите скоби от уреда.
- Свалете двете заключващи скоби надолу.
- Свалете капака на корпуса заедно с буталото.
- Вдигнете внимателно купата за изцеждане на сок с поставената в нея цедка.



Внимание!

Избягвайте докосване до малките остриета на дъното на цедката. Хващайте цедката само за горния ръб.

- Извадете внимателно цедката от купата за изцеждане на сок.
- Почиствайте принадлежностите основно след всяка употреба, вижте раздел „Почистване и поддръжка“.

Почистване и поддръжка

Почиствайте уреда и принадлежностите след всяка употреба.



Предупреждение!

При влага има опасност от токов удар! Задвижващият блок

- не трябва да се потапя във вода;
- не трябва да се държи под течаща вода;
- не трябва да се почиства в съдомиялна машина.

Внимание!

Не използвайте абразивни гъби, нито абразивни почистващи препарати, за да не повредите повърхностите на уреда и неговите принадлежности.

Внимание!

Премахнете замърсявания или прелял сок веднага, тъй като, след като засъхнат, петната от плодове се премахват трудно по-късно.

Почистване на задвижващия блок

- Уверете се, че уредът е изключен и щепселът е изваден от контакта.
- Почиствайте задвижващия блок само с леко навлажнена кърпа и след това внимателно го подсушавайте.

Почистване на принадлежностите



Внимание!

Избягвайте докосване до малките остриета на дъното на цедката. Хващайте цедката само за горния ръб.

- Почиствайте цедката внимателно в топла вода с малко измиващ препарат.

- За целта използвайте предоставената почистваща четка.
- Не упражнявайте голям натиск върху повърхността на цедката, в противен случай тя може да се повреди.
- Почиствайте буталото, купата за изцеждане на сок, капака на корпуса, съда за сок с капак и контейнера за отпадъци с топла вода и малко измиващ препарат.
- След това изплакнете всички части с чиста вода.
- След това подсушете всички части и ги оставете да изсъхнат изцяло.
- Алтернативна възможност е буталото, купата за изцеждане на сок, капакът на корпуса, съдът за сок с капак, контейнерът за отпадъци и сепараторът за пяна да се почистват в съдомиялна машина.

Указание:

Сглобявайте отново уреда едва след като всички принадлежности, особено цедката, са изсъхнали напълно.

Съхранение

- След като всички части са напълно сухи, поставете принадлежностите отново в уреда.
- Можете да поставите съда за сок в контейнера за отпадъци.
- След като почистващата четка е напълно изсъхнала, можете да я съхранявате в буталото.
- Намотайте свързващия кабел в отделението за прибиране на кабела в долната част на задвижващия блок.
- Съхранявайте почищения уред и принадлежностите на чисто и сухо място, където няма прах.

Отстраняване на отпадъците

Изхвърляне на опаковката

Опаковката на продукта е от рециклиращи се материали. Отстранявайте материалите на опаковката в съответствие с обозначението им на обществените места за събиране на отпадъци, респ. според изискванията във Вашата страна.

Отстраняване на непотребния уред



Ако не искате повече да използвате уреда, предайте го безплатно в обществен пункт за събиране на стари електроуреди. В никакъв случай старите електроуреди не трябва да се изхвърлят в контейнера за общи отпадъци (вж. символа).

Други указания за отстраняване

Предайте стария електроуред така, че да не бъде нарушена възможността за неговата повторна употреба или преработване.

Старите електроуреди могат да съдържат вредни вещества. При неправилна употреба или повреждане на уреда може впоследствие да възникнат щети за здравето или замърсяване на водите и почвите.

Технически данни

Модел	JU-B0201
Напрежение	220 - 240 V~
Честота	50 Hz
Мощност	450 W
Клас на защита	II 
Шум	82 dB(A)
Вместимост	
Съд за сок	макс. 1 литър
Контейнер за отпадъци	макс. 2,5 литра
Кратко работно време	макс. 30 минути
Размери на уреда:	ок.
височина x ширина x дълбочина	41,5 x 26,8 x 17,5 см



Гаранция

Kaufland Ви дава гаранция от 3 години от датата на покупката.

Гаранцията не се отнася за щети, причинени от неспазване на инструкцията за употреба, злоупотреба, неправилно боравене, собственооръчни ремонти или недостатъчно обслужване и поддръжка.





D

Haben Sie Fragen zur Bedienung des Gerätes?

Schnelle und kompetente Hilfe erhalten Sie über unsere kostenlose Service-Hotline:

☎ 08 00 / 1 52 83 52

(Kostenfrei aus dem deutschen Fest- und Mobilfunknetz)

E-Mail: service@kaufland.de

www.kaufland.de

CZ

Máte dotazy týkající se obsluhy zařízení?

Rychlou a kompetentní pomoc získáte na naší bezplatné servisní lince:

☎ 800 165 894

(Bezplatné volání z pevné i mobilní sítě v rámci České republiky.)

E-mail: service@kaufland.cz

www.kaufland.cz

HR

Imate li pitanja vezano uz uređaj?

Za brzu i stručnu pomoć nazovite našu službu za korisnike na besplatan broj:

☎ 0800 223 223

(Poziv na broj se ne naplaćuje.)

E-pošta: service@kaufland.hr

www.kaufland.hr

PL

Czy masz pytania dot. działania tego urządzenia?

Szybką i fachową pomoc otrzymasz dzwoniąc na naszą bezpłatną infolinię:

☎ 800 300 062 (Bezpłatna infolinia)

e-mail: service@kaufland.pl

www.kaufland.pl

RO MD

Aveți întrebări cu privire la utilizarea aparatului?

Vă stăm la dispoziție prin asistența rapidă și competentă disponibilă gratuit prin hotline-ul nostru:

☎ 0800 080 888

(Număr apelabil gratuit din rețelele: Orange, Vodafone, Telekom, Urc România și RCS&RDS)

e-mail: service@kaufland.ro

www.kaufland.ro

SK

Máte otázky týkajúce sa obsluhy zariadení?

Rýchlu a kompetentnú pomoc získate na našom bezplatnom servisnom linku:

☎ 0800/152 835

(Bezplatne z pevnej telefonnej linky a mobilu.)

E-mail: service@kaufland.sk

www.kaufland.sk

BG

Имате ли въпроси относно използването на уреда?

Бърза и компетентна помощ можете да получите по нашата безплатна сервисна гореща линия:

☎ 0800 12 220

(Обадете ни се безплатно от цялата страна.)

Имейл: service@kaufland.bg

www.kaufland.bg

- D** Die aktuelle Bedienungsanleitung finden Sie auch unter: www.kaufland.de
- CZ** Aktuální návod k použití je možné nalézt také na adrese: www.kaufland.cz
- HR** Upute za uporabu možete potražiti i na adresi: www.kaufland.hr
- PL** Aktualną instrukcję obsługi można znaleźć również na stronie: www.kaufland.pl
- RO** **MD** Din acest moment puteți găsi instrucțiunile de utilizare și pe: www.kaufland.ro
- SK** Aktuálny návod na obsluhu je možné nájsť aj na adrese: www.kaufland.sk
- BG** Актуалното ръководство за употреба можете да намерите също на: www.kaufland.bg

Hersteller / Výrobce / Proizvođač / Producător /
Producător / Výrobca / Производител:

Kaufland Stiftung & Co. KG, Rötelstr. 35,
74172 Neckarsulm, Deutschland, Německo,
Njemačka, Niemcy, Germania, Nemecko,
Германия

Importator / Distribuitor MD: Kaufland SRL,
str. Sfatul Țării, nr. 29, Chișinău, MD-2012,
Republica Moldova

Дистрибутор: Кауфланд България ЕООД
енд Ко КД, ул. Скопие 1А, 1233 София

Ursprungsland: China / Země původu: Čína /
Zemlja podrijetla: Kina / Wyprodukowano
w Chinach / Țara de origine: China / Krajina
pôvodu: Čína / Страна на произход: Китай

JU-B0201

640 / 1182053 / 3829870