

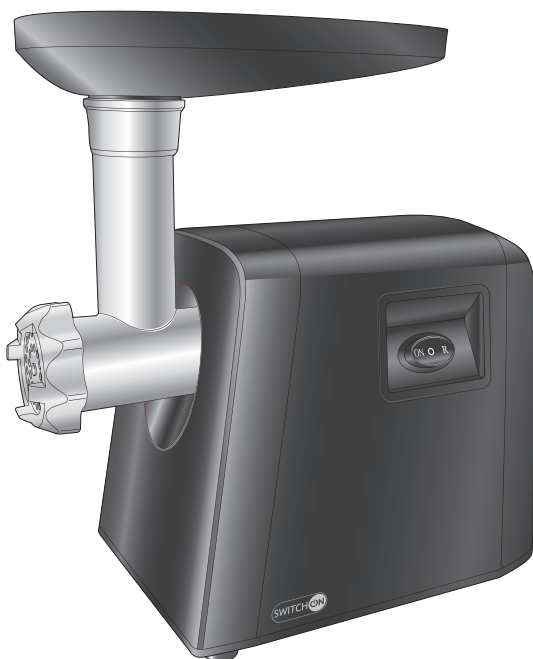

FLEISCHWOLF MEAT GRINDER

600 - 800 W

- D** Bedienungsanleitung
- CZ** Návod k obsluze
- HR** Upute za uporabu
- PL** Instrukcja obsługi
- RO** **MD** Instrucțiuni de folosire
- SK** Návod na obsluhu
- BG** Инструкция за употреба



FLEISCHWOLF | MLÝNEK NA MASO | STROJ ZA MLJEVENJE
MESA | MASZYŃKA DO MIELENIA MIĘSA | MAŠINĀ DE
TOCAT CARNE | MLYNČEK NA MĀSO | МЕСОМЕЛЧКА



- D** Klappen Sie vor dem Lesen die Seite mit den Abbildungen aus und machen Sie sich anschließend mit allen Funktionen des Gerätes vertraut.
-
- CZ** Před čtením si otevřete stranu s obrázky a potom se seznámte se všemi funkcemi přístroje.
-
- HR** Prije nego što pročitate tekst, otvorite stranicu sa slikama i upoznajte se na osnovu toga sa svim funkcijama uređaja.
-
- PL** Przed przeczytaniem proszę rozłożyć stronę z ilustracjami, a następnie proszę zapoznać się z wszystkimi funkcjami urządzenia.
-
- RO MD** Înainte de a citi instrucțiunile, priviți imaginile și familiarizați-vă cu toate funcțiile aparatului.
-
- SK** Pred čítaním si odklopte stranu s obrázkami a potom sa oboznámte so všetkými funkciami prístroja.
-
- BG** Преди да прочетете отворете страницата с фигурите и след това се запознайте с всички функции на уреда.

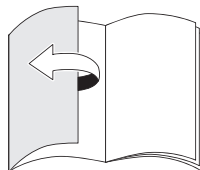
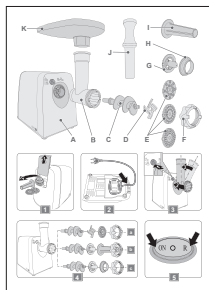

D	Bedienungs- und Sicherheitshinweise	4
CZ	Pokyny pro obsluhu a bezpečnostní pokyny	15
HR	Upute za uporabu i za Vašu sigurnost	25
PL	Wskazówki dotyczące obsługi i bezpieczeństwa	35
RO, MD	Instrucțiuni de utilizare și de siguranță	46
SK	Pokyny pre obsluhu a bezpečnostné pokyny	57
BG	Инструкции за употреба и безопасност	68

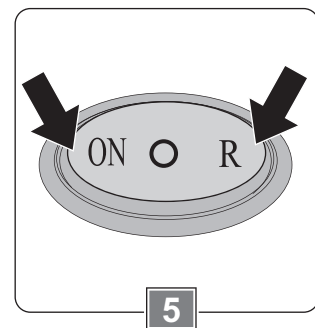
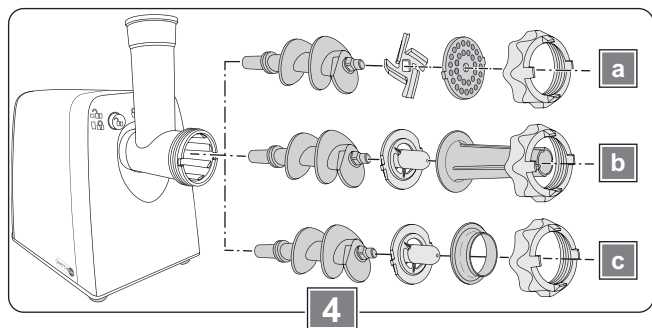
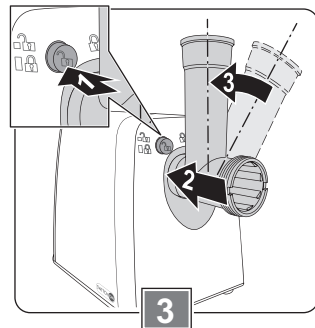
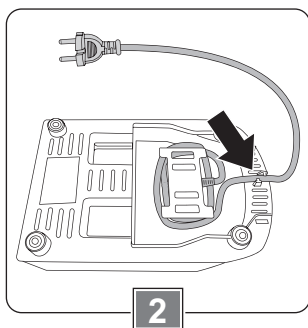
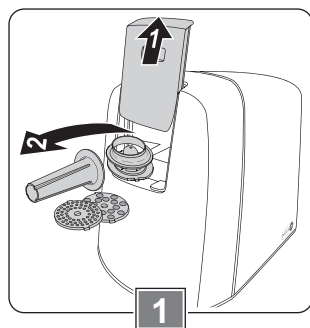
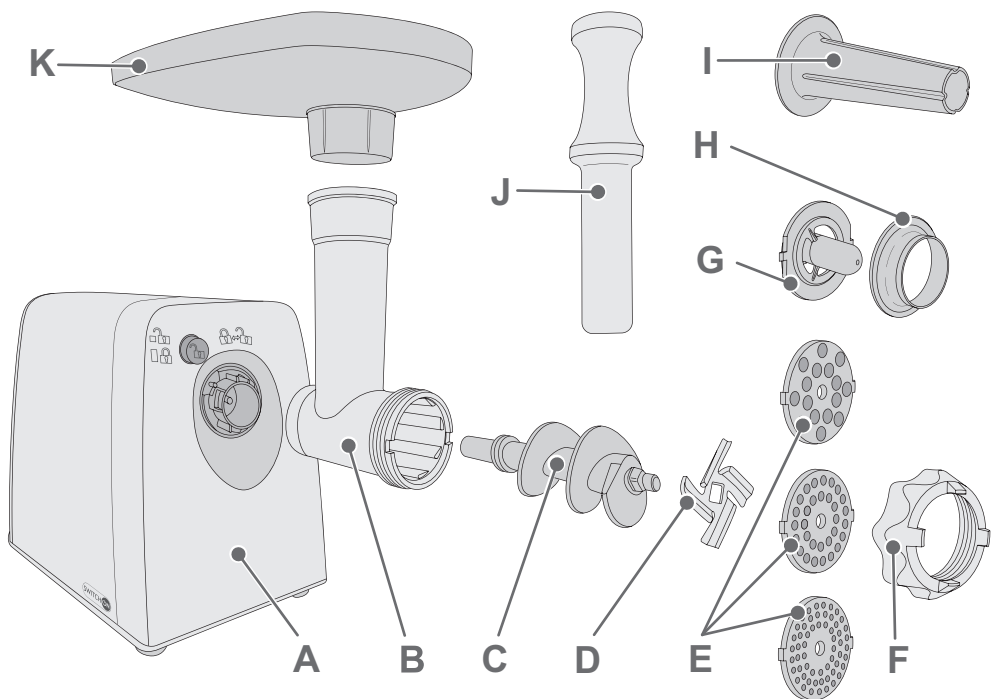

Sehr geehrte Kundin, sehr geehrter Kunde!

Wir beglückwünschen Sie zum Kauf Ihres neuen Gerätes. Sie haben sich für ein Produkt mit hervorragendem Preis-/Leistungsverhältnis entschieden, das Ihnen viel Freude bereiten wird.

Machen Sie sich vor der Benutzung des Gerätes mit allen Bedienungs- und Sicherheitshinweisen vertraut.

Benutzen Sie das Gerät nur wie beschrieben und für die angegebenen Einsatzbereiche. Händigen Sie alle Unterlagen bei Weitergabe des Gerätes an Dritte mit aus.

Sicherheit

Lesen Sie die folgenden Sicherheitshinweise sorgfältig, bevor Sie das Gerät zum ersten Mal verwenden.

Für einen sicheren Gebrauch, befolgen Sie alle nachfolgenden Sicherheitshinweise.

Bestimmungsgemäße Verwendung

- Das Gerät ist ausschließlich für die Verarbeitung von Lebensmitteln in hausüblichen Mengen bestimmt. Das Gerät ist geeignet zum:
 - Durchdrehen von frischem Fleisch,
 - Herstellen von Wurst in Natur- oder Kunstdarm,
 - Herstellen von hohlen Fleisch- oder Gemüseröllchen (Kubbe).
- Das Gerät darf nicht verwendet werden für das Verarbeiten von gefrorenen oder anderen harten Lebensmitteln, z. B. Knochen oder Nüsse.
- Verwenden Sie das Gerät nicht im Freien.

Lieferumfang

- Motoreinheit (A)
- T-Rohr-Vorsatz (B)
- Transportschnecke (C)
- Kreuzmesser (D)
- 3 Lochscheiben (E), fein, mittel, grob
- Verschlussmutter (F)
- Kubbe-Aufsatz bestehend aus Kubbe-Kegel (G) und Kubbe-Düse (H)
- Wurst-Stopf-Aufsatz (I)
- Stopfer (J)
- Einfüllschale (K)
- Bedienungsanleitung

Kontrollieren Sie, ob alle Teile vorhanden sind und überprüfen Sie das Gerät auf Transportschäden.

Nehmen Sie ein beschädigtes Gerät nicht in Betrieb!

Im Schadensfall wenden Sie sich bitte an eine Kaufland-Filiale.

- Das Gerät ist nur für den Einsatz in privaten Haushalten bestimmt. Es ist nicht für den gewerblichen Gebrauch vorgesehen.
- Benutzen Sie das Gerät nur für den beschriebenen Anwendungsbereich und mit dem originalen Zubehör. Jede andere Verwendung oder Veränderung des Gerätes gilt als nicht bestimmungsgemäß. Für aus bestimmungswidriger Verwendung oder falscher Bedienung entstandene Schäden wird keine Haftung übernommen.

Sicherheit von Kindern und Personen



Warnung!

Erstickungsgefahr für Kinder beim Spielen mit Verpackungsmaterial!
Verpackungsmaterial unbedingt von Kindern fernhalten.

- Das Gerät darf nicht von Kindern benutzt werden.
- Das Gerät und seine Anschlussleitung sind von Kindern fernzuhalten.
- Kinder dürfen nicht mit dem Gerät spielen.
- Reinigung und Benutzerwartung dürfen nicht von Kindern durchgeführt werden.
- Geräte können von Personen mit reduzierten physischen, sensorischen oder mentalen Fähigkeiten oder Mangel an Erfahrung und/oder Wissen benutzt werden, wenn sie beaufsichtigt oder bezüglich des sicheren Gebrauchs des Gerätes unterwiesen wurden und die daraus resultierenden Gefahren verstanden haben.

Allgemeine Sicherheit

- Das Gerät darf nicht verwendet werden, wenn Netzkabel oder Gehäuse beschädigt sind.
- Ist das Netzkabel beschädigt, darf es nur durch eine autorisierte Reparaturdienststelle ersetzt werden, um Gefährdungen zu vermeiden.
- Das Gerät darf nur mit den mitgelieferten Zubehörteilen betrieben werden.
- Das scharfe, rotierende Kreuzmesser kann zu schweren Verletzungen führen. Greifen Sie nie in das Messer. Reinigen Sie das Messer nie mit bloßen Händen, sondern verwenden Sie eine Bürste.
- Gehen Sie mit den Messerklingen achtsam um, insbesondere beim Einsetzen und Herausnehmen des Kreuzmessers und beim Reinigen.

- Die Lochscheiben haben scharfe Kanten. Gehen Sie mit den Lochscheiben achtsam um, insbesondere beim Einsetzen und Herausnehmen der Lochscheiben und beim Reinigen.
- Drücken Sie die zu verarbeitenden Lebensmittel niemals mit den Fingern, Gabeln, Löffeln oder ähnlichem in den Füllschacht. Es besteht erhebliche Verletzungsgefahr. Verwenden Sie ausschließlich den mitgelieferten Stopfer.
- Das Gerät ist bei nicht vorhandener Aufsicht und vor dem Zusammenbau, dem Auseinandernehmen oder Reinigen stets vom Netz zu trennen.
- Vor dem Auswechseln von Zubehör und Zusatzteilen, die im Betrieb bewegt werden, muss das Gerät ausgeschaltet und vom Netz getrennt werden.
- Jeglicher Missbrauch kann zu schweren Verletzungen führen.
- Betreiben Sie das Gerät nicht längere Zeit ununterbrochen. Lassen Sie es zwischendurch abkühlen. Beachten Sie dazu den Abschnitt „Kurzbetriebszeit (KB-Zeit)“.
- Tauchen Sie das Gerät nicht in Wasser oder in andere Flüssigkeiten und reinigen Sie es nicht unter fließendem Wasser.
- Das Gerät darf nicht im Geschirrspüler gereinigt werden.
- Beachten Sie den Abschnitt „Reinigen und Pflegen“.

Sicherheit beim Aufstellen und An-schließen

- Schließen Sie das Gerät nur an eine Stromversorgung an, deren Spannung und Frequenz mit den Angaben auf dem Typenschild übereinstimmen! Das Typenschild befindet sich an der Unterseite des Gerätes.
- Schließen Sie das Gerät nur an eine unbeschädigte, vorschriftsmäßig installierte Schutzkontaktsteckdose an.
- Stellen Sie das Gerät immer auf eine stabile, trockene, ebene und rutschfeste Fläche.
- Das Gerät und sein Zubehör darf nicht auf einer heißen Fläche oder in der Nähe einer Wärmequelle aufgestellt werden.

- Achten Sie darauf, dass die Belüftungsöffnungen an der Unterseite des Gerätes nicht blockiert oder von Gegenständen abgedeckt werden.
- Das Gerät ist mit Kunststofffüßen ausgestattet. Bei Möbeln, die mit Lacken oder Kunststoff beschichtet sind oder mit Pflegemitteln behandelt wurden, kann nicht ausgeschlossen werden, dass diese Stoffe die Kunststofffüße angreifen und aufweichen. Legen Sie gegebenenfalls eine rutschfeste Unterlage unter das Gerät.

Sicherheit während des Betriebes

- Lassen Sie das Gerät nie unbeaufsichtigt, solange es betriebsbereit ist.

- Stecken Sie den Netzstecker erst dann ein, wenn alle Zubehörteile in das Gerät eingesetzt sind.
- Halten Sie keine Löffel, Messer oder andere Gegenstände in die sich drehenden Teile.
- Ziehen Sie nach jedem Gebrauch den Netzstecker.

Sicherheit bei der Reinigung

- Schalten Sie das Gerät vor jeder Reinigung aus und trennen Sie es vom Stromnetz.

Vor der ersten Inbetriebnahme

Zubehörteile aus Aufbewahrungsfach entnehmen (Bild 1)

- Öffnen Sie das Aufbewahrungsfach indem Sie den Deckel an der Rückseite des Gerätes nach oben schieben und abziehen.
- Nehmen Sie das Zubehör aus dem Aufbewahrungsfach heraus.
- Schließen Sie das Aufbewahrungsfach indem Sie den Deckel an der Rückseite des Gerätes seitlich in die Führungsschienen einsetzen und bis zum Anschlag nach unten schieben.

Verpackungsmaterial entfernen

- Entfernen Sie vor dem ersten Gebrauch alle Verpackungsmaterialien vom Gerät und vom Zubehör.

Reinigung vor der ersten Nutzung

- Reinigen Sie das Gerät und das Zubehör vor der ersten Benutzung sorgfältig (siehe dazu Abschnitt „Reinigen und Pflegen“).





Kurzbetriebszeit (KB-Zeit)

Die KB-Zeit gibt an, wie lange ein Gerät ununterbrochen eingeschaltet bleiben darf, damit der Motor nicht überhitzt und nicht beschädigt wird. Nach der angegebenen KB-Zeit muss das Gerät solange ausgeschaltet bleiben, bis der Motor auf Raumtemperatur abgekühlt ist.

Für dieses Gerät gilt eine KB-Zeit von maximal 15 Minuten. Danach muss das Gerät mindestens 30 Minuten ausgeschaltet bleiben, bevor Sie es erneut verwenden können.

Symbole am Gerät

Die Symbole am Gerät haben folgende Bedeutung:

Symbol	Bedeutung
	Symbol auf Entriegelungsknopf zum Verriegeln/Entriegeln des T-Rohr-Vorsatzes
	Entriegelungsknopf in gedrückter Position: T-Rohr-Vorsatz entriegelt
	Entriegelungsknopf in freigegebener Position: T-Rohr-Vorsatz verriegelt
	- Geschlossenes Schloss: T-Rohr-Vorsatz in verriegelter Position - Geöffnetes Schloss: T-Rohr-Vorsatz in entriegelter Position

Gerät aufstellen (Bild 2)

- Wickeln Sie das Kabel von der Kabelaufwicklung an der Unterseite des Gerätes ab.
- Klemmen Sie das Kabel in die Kabelfüh-

rung an der Geräteunterseite, damit das Gerät sicher steht.

- Stellen Sie das Gerät auf eine stabile, trockene, ebene und rutschfeste Fläche.

Fleischwolf zusammensetzen



Warnung!

Verletzungsgefahr bei versehentlichem Einschalten und Anlaufen des Gerätes! Stellen Sie sicher, dass der Netzstecker ausgesteckt ist und der Kippschalter auf Stellung „0“ steht, bevor Sie Zubehörteile in das Gerät einsetzen.

T-Rohr-Vorsatz einsetzen/abnehmen

(Bild 3)

- Drücken Sie den Entriegelungsknopf bis zum Anschlag hinein und halten Sie ihn gedrückt.
- Neigen Sie den T-Rohr-Vorsatz um etwa 30° im Uhrzeigersinn und stecken Sie diesen in die Aufnahme an der Motoreinheit.
- Drehen Sie den T-Rohr-Vorsatz entgegen dem Uhrzeigersinn bis zum Anschlag. Das Rohr mit der Einfüllöffnung muss jetzt senkrecht nach oben zeigen.
- Lassen Sie dann den Entriegelungsknopf los, so dass er wieder in seine Verriegelungsposition herausspringt.
- Überprüfen Sie, dass der T-Rohr-Vorsatz richtig eingerastet ist und fest sitzt.
- Zum Abnehmen des T-Rohr-Vorsatzes drücken Sie den Entriegelungsknopf bis zum Anschlag hinein und halten Sie ihn gedrückt.
- Drehen Sie den T-Rohr-Vorsatz im Uhrzeigersinn bis zum Anschlag und nehmen Sie den T-Rohr-Vorsatz von der Motoreinheit ab.

Einfüllschale aufsetzen/abnehmen

- Stecken Sie die Einfüllschale oben auf den Füllschacht des T-Rohr-Vorsatzes.
- Zum Abnehmen ziehen Sie die Einfüllschale vom Füllschacht des T-Rohr-Vorsatzes ab.

Transportschnecke, Kreuzmesser und Lochscheibe einsetzen/abnehmen

(Bild 4a)



Warnung!

Verletzungsgefahr durch scharfe Messerklingen und Kanten!

- Berühren Sie die Messerklingen des Kreuzmessers nicht.
 - Seien Sie vorsichtig mit den scharfen Kanten an den Lochscheiben.
- Schieben Sie die Transportschnecke mit dem Innensechskant voran bis zum Anschlag in den montierten T-Rohr-Vorsatz ein.
 - Drehen Sie die Transportschnecke etwas hin und her, bis der Innensechskant auf die Antriebsachse gleitet. Die Transportschnecke darf sich dann nicht mehr drehen lassen.

Achtung!

Das Kreuzmesser muss mit der scharfen Seite der Messerklingen zur Lochscheibe hin zeigen. Wird das Kreuzmesser anders herum eingesetzt, kann das Gerät beschädigt werden.

- Setzen Sie das Kreuzmesser vorsichtig auf den Vierkant an der Achse der Transportschnecke. Achten Sie darauf, dass die scharfe Seite der Messerklingen zur Lochscheibe hin zeigt.

- Wählen Sie die gewünschte Lochscheibe aus (fein, mittel oder grob).
- Setzen Sie die Lochscheibe so auf die Achse der Transportschnecke auf, dass die beiden Führungen an der Lochscheibe links und rechts in die Aussparungen am T-Rohr-Vorsatz eingreifen.
- Überprüfen Sie, dass alle Teile richtig eingesetzt sind.
- Schrauben Sie die Verschlussmutter im Uhrzeigersinn auf das Gewinde des T-Rohr-Vorsatzes und drehen Sie die Verschlussmutter handfest zu.
- Zum Abnehmen schrauben Sie die Verschlussmutter entgegen dem Uhrzeigersinn ab.
- Nehmen Sie danach die Lochscheibe und das Kreuzmesser ab und ziehen Sie die Transportschnecke aus dem T-Rohr-Vorsatz heraus.

Wurst-Stopf-Aufsatz einsetzen/ abnehmen (Bild 4b)

Achtung!

Zum Arbeiten mit dem Wurst-Stopf-Aufsatz dürfen das Kreuzmesser und die Lochscheibe nicht verwendet werden.

- Setzen Sie zuerst den T-Rohr-Vorsatz und die Transportschnecke in das Gerät ein, wie in den vorherigen Abschnitten beschrieben.
- Setzen Sie dann den Kubbe-Kegel so auf die Achse der Transportschnecke auf, dass die beiden Führungen am Kubbe-Kegel links und rechts in die Aussparungen am T-Rohr-Vorsatz eingreifen.
- Setzen Sie den Wurst-Stopf-Aufsatz vor den Kubbe-Kegel.
- Schrauben Sie die Verschlussmutter im Uhrzeigersinn auf das Gewinde des

T-Rohr-Vorsatzes und drehen Sie die Verschlussmutter handfest zu.

- Zum Abnehmen schrauben Sie die Verschlussmutter entgegen dem Uhrzeigersinn ab.
- Nehmen Sie danach den Wurst-Stopf-Aufsatz und den Kubbe-Kegel ab und ziehen Sie die Transportschnecke aus dem T-Rohr-Vorsatz heraus.

Kubbe-Aufsatz einsetzen/abnehmen (Bild 4c)

Achtung!

Zum Arbeiten mit dem Kubbe-Aufsatz dürfen das Kreuzmesser und die Lochscheibe nicht verwendet werden.

- Setzen Sie zuerst den T-Rohr-Vorsatz und die Transportschnecke in das Gerät ein, wie in den vorherigen Abschnitten beschrieben.
- Setzen Sie dann den Kubbe-Kegel so auf die Achse der Transportschnecke auf, dass die beiden Führungen am Kubbe-Kegel links und rechts in die Aussparungen am T-Rohr-Vorsatz eingreifen.
- Setzen Sie die Kubbe-Düse vor den Kubbe-Kegel.
- Schrauben Sie die Verschlussmutter auf das Gewinde des T-Rohr-Vorsatzes und drehen Sie die Verschlussmutter handfest zu.
- Zum Abnehmen schrauben Sie die Verschlussmutter entgegen dem Uhrzeigersinn ab.
- Nehmen Sie danach den Kubbe-Kegel und die Kubbe-Düse ab und ziehen Sie die Transportschnecke aus dem T-Rohr-Vorsatz heraus.

Ein-/Ausschalten (Bild 5)



Warnung!

Verletzungsgefahr bei versehentlichem Einschalten und Anlaufen des Gerätes! Stecken Sie den Netzstecker erst dann in die Steckdose, wenn alle Zubehörteile korrekt in das Gerät eingesetzt sind.

Achtung!

Betreiben Sie das Gerät nicht längere Zeit ununterbrochen. Lassen Sie es zwischendurch abkühlen. Beachten Sie dazu den Abschnitt „Kurzbetriebszeit (KB-Zeit)“.

- Vergewissern Sie sich, dass der Kippschalter auf Stellung „O“ steht.
- Stecken Sie den Netzstecker in eine unbeschädigte, vorschriftsmäßig installierte Schutzkontaktsteckdose.
- Um das Gerät einzuschalten, stellen Sie den Kippschalter auf Stellung „ON“.
- Das Gerät läuft an. Die Transportschnecke sowie das Kreuzmesser drehen sich.
- Um das Gerät auszuschalten, stellen Sie den Kippschalter auf Stellung „O“.
- Ziehen Sie nach jedem Gebrauch den Netzstecker.

Rückwärtslauf verwenden (Bild 5)

Wenn der Antrieb durch sich stauende Lebensmittel blockiert ist, können Sie den Rückwärtslauf verwenden, um den Antrieb wieder freizubekommen.

Wenn der Antrieb blockiert:

- Stellen Sie zuerst den Kippschalter auf Stellung „O“, um das Gerät abzuschalten.
- Warten Sie bis der Antrieb komplett zum Stillstand kommt.

- Drücken Sie dann den Kippschalter auf Stellung „R“ und halten Sie ihn kurzzeitig gedrückt (maximal 5 Sekunden). Dadurch werden die Lebensmittel ein Stück rückwärts transportiert.
- Wiederholen Sie den Vorgang mehrmals, falls nötig.
- Stellen Sie danach den Kippschalter wieder auf Stellung „ON“.

Wenn der Antrieb dadurch nicht frei wird:

- Schalten Sie das Gerät aus und ziehen Sie den Netzstecker aus der Steckdose.
- Schrauben Sie Verschlussmutter ab und nehmen Sie die Zubehörteile und den T-Rohr-Vorsatz ab.
- Leeren Sie den T-Rohr-Vorsatz und reinigen Sie alle Teile wie im Abschnitt „Reinigen und Pflegen“ beschrieben.

Arbeiten mit dem Gerät

Fleisch verarbeiten

In Hackfleisch können sich sehr leicht gesundheitsschädliche Keime bilden. Achten Sie deshalb auf absolute Hygiene, wenn Sie Fleisch verarbeiten.

- Schneiden Sie das Fleisch in Stücke, so dass es problemlos in den Füllschacht des T-Rohr-Vorsatzes passt. Achten Sie darauf, dass das Fleisch keine Knochen oder Sehnen enthält.
- Vergewissern Sie sich, dass der Netzstecker ausgesteckt ist und der Kippschalter auf Stellung „O“ steht.
- Setzen Sie die gewünschten Zubehörteile in das Gerät ein, wie im Abschnitt „Fleischwolf zusammensetzen“ beschrieben.
- Geben Sie das Fleisch auf die Einfüllschale.

- Stellen Sie eine saubere Schüssel in ausreichender Größe vorne unter die Austrittsöffnung.
- Stecken Sie den Netzstecker in die Steckdose.
- Stellen Sie den Kippschalter auf Stellung „ON“, um das Gerät einzuschalten. Das Gerät läuft an. Die Transportschnecke und das Kreuzmesser drehen sich.



Warnung!

Drücken Sie die zu verarbeitenden Lebensmittel niemals mit den Fingern, Gabeln, Löffeln oder ähnlichem in den Füllschacht. Es besteht erhebliche Verletzungsgefahr. Verwenden Sie ausschließlich den mitgelieferten Stopfer.

Achtung!

Drücken Sie die Lebensmittel nie so fest in den Füllschacht, dass der Motor hörbar langsamer wird. Andernfalls kann das Gerät überlasten und beschädigt werden.

- Drücken Sie das Fleisch nach und nach mit dem mitgelieferten Stopfer in den Füllschacht des T-Rohr-Vorsatzes.
- Wenn Sie mit dem Verarbeiten fertig sind, schalten Sie das Gerät aus und ziehen Sie den Netzstecker aus der Steckdose.
- Reinigen Sie das Gerät und alle Zubehöreile wie im Abschnitt „Reinigen und Pflegen“ beschrieben.

Wurst verarbeiten

- Drehen Sie das Fleisch erst zweimal durch den Fleischwolf, bevor Sie dieses zur Wurst verarbeiten.
- Für die Wurstfüllung fügen Sie dem Hackfleisch klein geschnittene Zwiebeln, Gewürze und weitere Zutaten nach Ihrem Rezept hinzu und kneten die Masse gut durch. Stellen Sie die Wurstfüllung vor dem weiteren Verarbeiten für 30 Minuten in den Kühlschrank.
- Vergewissern Sie sich, dass der Netzstecker ausgesteckt ist und der Kippschalter auf Stellung „O“ steht.
- Setzen Sie den Wurst-Stopf-Aufsatz in das Gerät ein, wie im Abschnitt „Wurst-Stopf-Aufsatz einsetzen/abnehmen“ beschrieben.
- Stülpen Sie den Wurst darm (Natur oder Kunstdarm) über den Wurst-Stopf-Aufsatz und kneten Sie das andere Ende zu. Für je 1 kg Füllmasse können Sie etwa 1,60 m Wurst darm kalkulieren.

Tipp:

Legen Sie den Natur darm vorher etwa 3 Stunden in lauwarmes Wasser und wringen Sie diesen vor dem Aufstülpen aus. Natur darm wird so wieder elastisch.

- Stecken Sie den Netzstecker in die Steckdose.
- Stellen Sie den Kippschalter auf Stellung „ON“, um das Gerät einzuschalten.
- Geben Sie die Wurstmasse auf die Einfüllschale.



Warnung!

Drücken Sie die zu verarbeitenden Lebensmittel niemals mit den Fingern, Gabeln, Löffeln oder ähnlichem in den Füllschacht. Es besteht erhebliche Verletzungsgefahr. Verwenden Sie ausschließlich den mitgelieferten Stopfer.

- Drücken Sie die Wurstmasse nach und nach mit dem mitgelieferten Stopfer in den Füllschacht des T-Rohr-Vorsatzes.
- Wenn die Wurst die gewünschte Länge erreicht hat, schalten Sie das Gerät aus.
- Drücken Sie die Wurst am Ende zusammen und drehen Sie diese ein paar Mal um Ihre Längsachse.

Tipp:

Wurst dehnt sich beim Kochen und Einfrieren aus. Überfüllen Sie diese daher nicht, die Wurst könnte sonst platzen.

- Wenn Sie mit dem Verarbeiten fertig sind, schalten Sie das Gerät aus und ziehen Sie den Netzstecker aus der Steckdose.
- Reinigen Sie das Gerät und alle Zubehörteile wie im Abschnitt „Reinigen und Pflegen“ beschrieben.

Arbeiten mit dem Kubbe-Aufsatz

Der Kubbe-Aufsatz dient zum Herstellen von hohlen Fleisch- oder Gemüseröllchen, die Sie beliebig füllen können.

- Drehen Sie das Fleisch erst zweimal durch den Fleischwolf, bevor Sie dieses mit dem Kubbe-Aufsatz verarbeiten.
- Vergewissern Sie sich, dass der Netzstecker ausgesteckt ist und der Kippschalter auf Stellung „0“ steht.

- Setzen Sie den Kubbe-Aufsatz in das Gerät ein, wie im Abschnitt „Kubbe-Aufsatz einsetzen/abnehmen“ beschrieben.
- Geben Sie die Fleischmasse auf die Einfüllschale.



Warnung!

Drücken Sie die zu verarbeitenden Lebensmittel niemals mit den Fingern, Gabeln, Löffeln oder ähnlichem in den Füllschacht. Es besteht erhebliche Verletzungsgefahr. Verwenden Sie ausschließlich den mitgelieferten Stopfer.

- Drücken Sie die Fleischmasse nach und nach mit dem mitgelieferten Stopfer in den Füllschacht des T-Rohr-Vorsatzes.
- Wenn das Fleisch-/Gemüseröllchen die gewünschte Länge erreicht hat, schalten Sie das Gerät aus.
- Nehmen Sie das Fleisch-/Gemüseröllchen vom Kubbe-Aufsatz ab und legen Sie es auf einen Teller oder ähnliches, um es anschließend mit beliebigem Inhalt zu füllen.
- Wenn Sie mit dem Verarbeiten fertig sind, schalten Sie das Gerät aus und ziehen Sie den Netzstecker aus der Steckdose.
- Reinigen Sie das Gerät und alle Zubehörteile wie im Abschnitt „Reinigen und Pflegen“ beschrieben.

Überhitzungsschutz

Das Gerät verfügt über einen Überhitzungsschutz. Falls der Motor zu heiß wird, schaltet sich das Gerät automatisch ab.

- Schalten Sie das Gerät aus, indem Sie den Kippschalter auf Stellung „0“ stellen.
- Ziehen Sie den Netzstecker aus der Steckdose.

- Lassen Sie das Gerät vollständig abkühlen.
- Nachdem das Gerät abgekühlt ist, lässt es sich wieder einschalten.

Reinigen und Pflegen

Das Gerät und die Zubehörteile müssen nach jedem Gebrauch gründlich gereinigt werden.



Warnung!

Stromschlaggefahr durch Nässe!

Das Gerät

- nicht in Wasser tauchen;
- nicht unter fließendes Wasser halten;
- nicht im Geschirrspüler reinigen.

Achtung!

Verwenden Sie weder Scheuerschwämme noch scheuernde Reinigungsmittel, damit die Oberflächen des Gerätes nicht beschädigt werden.

Vor dem ersten Gebrauch

Vor der ersten Inbetriebnahme müssen das Gerät und das Zubehör gründlich gereinigt werden.

Alle Zubehörteile aus Metall sind mit einem dünnen Ölfilm versehen, um diese vor Korrosion zu schützen.

- Reinigen Sie vor dem ersten Gebrauch daher sämtliche Teile sorgfältig.
- Reiben Sie danach alle Metallteile wieder mit etwas Speiseöl ein.

Motoreinheit reinigen

- Stellen Sie sicher, dass der Netzstecker aus der Steckdose gezogen ist.
- Reinigen Sie die Motoreinheit nur mit einem leicht angefeuchteten Tuch und trocknen Sie diese danach sorgfältig ab.

Zubehörteile reinigen



Warnung!

Verletzungsgefahr durch die scharfen Klingen des Kreuzmessers und scharfen Kanten an den Lochscheiben.

Reinigen Sie das Kreuzmesser und die Lochscheiben nie mit bloßen Händen, sondern verwenden Sie eine Bürste.

Achtung!

Reinigen Sie die Zubehörteile nicht im Geschirrspüler. Diese Teile sind nicht spülmaschinengeeignet.

- Reinigen Sie alle Zubehörteile nur von Hand in heißem Spülwasser mit einem für Lebensmittel geeigneten Spülmittel.
- Verwenden Sie z. B. eine Flaschenbürste um das Innere des T-Rohr-Vorsatzes zu reinigen
- Reinigen Sie das Kreuzmesser und die Lochscheiben nie mit bloßen Händen, sondern verwenden Sie eine Bürste.
- Spülen Sie alle Zubehörteile mit klarem Wasser nach.
- Trocknen Sie anschließend alle Teile gut ab.
- Reiben Sie die Metallteile ganz dünn mit etwas Speiseöl ein, um diese vor Korrosion zu schützen.

Aufbewahrung

- Wickeln Sie das Kabel auf die Kabelaufwicklung an der Unterseite des Gerätes.
- Verstauen Sie die gereinigten Zubehöerteile (Lochscheiben, Wurst-Stopf-Aufsatz, Kubbe-Aufsatz) im Aufbewahrungsfach an der Rückseite des Gerätes.
- Lagern Sie das gereinigte Gerät an einem sauberen, staubfreien und trockenen Ort.

Entsorgung

Verpackung entsorgen

Die Produktverpackung besteht aus recyclingfähigen Materialien. Entsorgen Sie die Verpackungsmaterialien entsprechend ihrer Kennzeichnung bei den öffentlichen Sammelstellen bzw. gemäß den landesspezifischen Vorgaben.

Altgerät entsorgen



Wenn Sie das Elektrogerät nicht mehr verwenden wollen, geben Sie es bei einer öffentlichen Sammelstelle für Elektroaltgeräte kostenlos ab. Elektroaltgeräte dürfen in keinem Fall in die Restabfalltonnen gegeben werden (siehe Symbol).

Weitere Entsorgungshinweise

Geben Sie das Elektroaltgerät so zurück, dass seine spätere Wiederverwendung oder Verwertung nicht beeinträchtigt wird. Elektroaltgeräte können Schadstoffe enthalten. Bei falschem Umgang oder Beschädigung des Gerätes können diese bei der späteren Verwertung des Gerätes zu Gesundheitsschäden oder Gewässer- und Bodenverunreinigungen führen.

Technische Daten

Modell	MG-A0202
Spannung	220 - 240 V~
Frequenz	50 - 60 Hz
Schutzklasse	II 
Leistung	600 - 800 W
Geräusch	88 dB(A)
Abmessungen	(Breite x Höhe x Tiefe) 350 x 348 x 180 mm
Kurzbetriebszeit	max. 15 Minuten / 30 Minuten Pause



Garantie

Kaufland gewährt Ihnen ab dem Kaufdatum eine Garantie von 3 Jahren.

Von der Garantie ausgenommen sind Schäden, die auf Nichtbeachtung der Bedienungsanleitung, missbräuchliche Verwendung, unsachgemäße Behandlung, eigenmächtige Reparaturen oder unzureichende Wartung und Pflege zurückzuführen sind.

Vážená zákaznice, vážený zákazníku!

Gratulujeme vám ke koupi nového přístroje. Rozhodli jste se pro produkt s vynikajícím poměrem ceny a výkonu, který vám bude přinášet mnoho radosti.

Před použitím přístroje se seznamte se všemi pokyny pro obsluhu a bezpečnostními pokyny.

Používejte přístroj jen popsáním způsobem a pro uvedené oblasti použití. Při předání přístroje další osobě jí také předejte všechny podklady.

Rozsah dodávky

- Motorová jednotka (A)
- Nástavec T (B)
- Šnek do mlýnku (C)
- Křížový nůž (D)
- 3 desky (E), jemná, střední, hrubá
- Uzavírací matice (F)
- Nástavec na roládu obsahuje rolovací kužel (G) a rolovací trysku (H)
- Plnicí nástavec (I)
- Plnič (J)
- Plnicí miska (K)
- Návod k obsluze

Zkontrolujte, zda jsou přítomny všechny díly a přístroj nebyl během přepravy poškozen. Poškozený přístroj neuvádějte do provozu! V případě poškození se prosím obraťte na některou pobočku společnosti Kaufland.

Bezpečnost

Následující bezpečnostní pokyny si pečlivě přečtěte, než přístroj poprvé použijete. Aby přístroj mohl být bezpečně používán, je nutné dodržovat všechny následující bezpečnostní pokyny.

Použití v souladu s určením

- Přístroj je určen výlučně ke zpracování potravin pro běžná domácí množství. Přístroj je vhodný k následujícímu využití:
 - mletí čerstvého masa,
 - výroba párků v přírodním nebo umělém střívků,
 - výroba masových nebo zeleninových závitků (nástavec na závitky).
- Přístroj se nesmí používat ke zpracování mražených nebo jiných tvrdých potravin, např. kostí nebo ořechů.
- Nepoužívejte přístroj venku.
- Přístroj je určen jen k použití v soukromých domácnostech. Není zamýšlen ke komerčnímu použití.

- Používejte přístroj jen pro popsanou oblast použití a s originálním příslušenstvím. Každé jiné použití nebo změna přístroje je považována za použití v rozporu s určením. Za škody vzniklé následkem použití v rozporu s určením nebo špatné obsluhy nebude převzato ručení.

Bezpečnost dětí a osob



Varování!

Pro děti nebezpečí zadušení při hře s balicím materiálem! Balicí materiál bezpodmínečně ukládejte mimo dosah dětí.

- Přístroj nesmí používat děti.
- Přístroj a síťový kabel musí být mimo dosah dětí.
- S přístrojem si nesmějí hrát děti.
- Čištění a uživatelskou údržbu nesmějí provádět děti.
- Tento přístroj mohou používat osoby se sníženými fyzickými, smyslovými či mentálními schopnostmi nebo nedostatečnými zkušenostmi a vědomostmi, pokud tak budou činit pod dohledem nebo byly zaškoleny ohledně bezpečného používání přístroje a pochopily případné hrozící nebezpečí.

Všeobecná bezpečnost

- Přístroj se nesmí používat, pokud je síťový kabel nebo kryt poškozen.
- Jestliže je síťový kabel poškozen, smí jej vyměnit jen autorizovaný servis, aby nedošlo k ohrožení.
- Přístroj lze používat pouze s dodaným příslušenstvím.
- Ostrý rotující křížový nůž může způsobit vážné úrazy. Nikdy nesahejte do prostoru nože. Nože nikdy nečistěte holýma rukama, použijte kartáček.
- S ostřím nožů zacházejte opatrně, zvláště při nasazování a vytahování křížového nože a při čištění.
- Desky mají ostré hrany. S deskami zacházejte opatrně, zvláště při nasazování a vytahování desek a při čištění.
- Zpracovávané potraviny nikdy nevlačujte do plnicí násypky prsty, vidličkami, lžícemi apod. Hrozí značné nebezpečí úrazu. Používejte pouze dodaný plnič.
- Pokud není zařízení pod trvalým dohledem, je vždy nutno odpojit je ze zásuvky, stejně jako před montáží, demontáží nebo před čištěním.
- Před výměnou příslušenství a přídatných dílů, které se v provozu pohybují, musí být přístroj vypnutý a odpojený od sítě.

- Jakékoliv použití v rozporu s určením může vést k těžkým poraněním.
- Nenechávejte přístroj běžet dlouhou dobu bez přerušení. Nechejte ho mezitím vychladnout. Dodržujte informace v části „Krátká provozní doba“.
- Přístroj nesmíte ponořit do vody nebo jiných kapalin a nečistěte jej pod tekoucí vodou.
- Přístroj se nesmí mýt v myčce nádobí.
- Dodržujte část „Čištění a ošetřování“.

Bezpečnost při umístění a připojení

- Připojte přístroj jen k elektrickému napájení, jehož napětí a frekvence se shoduje s údaji na typovém štítku! Typový štítek se nachází na spodní straně přístroje.
- Připojte přístroj jen do nepoškozené, podle předpisů instalované zásuvky s ochranným kontaktem.
- Přístroj stavějte vždy na stabilní, suchou, rovnou a neklouzavou plochu.
- Připojte přístroj jen do nepoškozené, podle předpisů instalované zásuvky s ochranným kontaktem.
- Dbejte na to, aby nebyly větrací otvory na spodní straně přístroje zahrazené nebo zakryté jinými předměty.
- Přístroj má plastové nožičky. U nábytku s lakovaným nebo plastovým povrchem, případně u nábytku ošetřeném speciálními přípravky, může dojít k poškození anebo ke změkčení plastu, z něž jsou nožičky vyrobeny. Přístroj postavte na protiskluzovou podložku.

Bezpečnost během provozu

- Pokud je přístroj připraven k provozu, nikdy jej nenechávejte bez dozoru.
- Zapojte zástrčku do zásuvky teprve tehdy, až jsou na přístroji instalovány všechny díly příslušenství.

- Do otáčejících se dílů nevkládejte lžíce, nože nebo jiné předměty.
- Po každém použití vytáhněte zástrčku ze zásuvky.

Bezpečnost při čištění

- Před každým čištěním přístroj vypněte a odpojte od elektrické sítě.

Před prvním uvedením do provozu

Vyjmutí dílů příslušenství z úložné přihrádky (obrázek 1)

- Otevřete úložnou přihrádku posunutím víka na zadní straně přístroje směrem nahoru a jeho vytažením.
- Vyjměte příslušenství z úložné přihrádky.
- Uzavřete úložnou přihrádku nasazením víka do vodících lišt na zadní straně přístroje a jeho přesunutím dolů až na doraz.

Odstranění obalového materiálu

- Před prvním použitím odstraňte z přístroje a příslušenství všechny obalové materiály.

Čištění před prvním použitím

- Před prvním použitím přístroj a příslušenství pečlivě vyčistěte (viz část „Čištění a ošetřování“).





Krátká provozní doba

Krátká provozní doba určuje, jak dlouho může být přístroj zapnutý bez přerušení, aby se motor nepřehřál a nepoškodil. Po uplynutí uvedené krátké provozní doby musí přístroj zůstat vypnutý, dokud se motor neochladí na pokojovou teplotu.

Krátká provozní doba pro tento přístroj je maximálně 15 minut. Potom musí přístroj zůstat vypnutý a chladnout alespoň 30 minut, než jej znovu použijete.

Symbols na přístroji

Symbols na přístroj mají tento význam:

Symbol	Význam
	Symbol na uvolňovací tlačítko k zajištění/uvolnění nástavce T
	Stisknuté uvolňovací tlačítko: Nástavec T je odjištěn
	Nestisknuté uvolňovací tlačítko: Nástavec T je zajištěn
	- Zamčený zámek: Nástavec T v zajištěné poloze - Odemčený zámek: Nástavec T v odjištěné poloze

Instalace přístroje (obrázek 2)

- Z navíječe kabelu na spodní straně přístroje odvíhnete kabel.
- Aby přístroj bezpečně stál, upevněte kabel do vedení na spodní straně přístroje.
- Postavte přístroj na stabilní, suchou, rovnou a neklouzavou plochu.

Sestavení mlýnku na maso



Varování!

Nebezpečí úrazu při neúmyslném zapnutí a rozběhu přístroje! Než do přístroje vložíte příslušenství, zajistěte, aby byla odpojena síťová zástrčka a kolébkový prepínač byl v poloze „0“.

Nasazení a odebrání nástavce T (obrázek 3)

- Stiskněte uvolňovací tlačítko až na doraz a podržte je stisknuté.
- Pootočte nástavec T zhruba o 30° ve směru hodinových ručiček a nasadte jej do držáku motorové jednotky.
- Otočte nástavec T proti směru hodinových ručiček až na doraz. Trubka s plnicím otvorem musí být nyní svisle směrem nahoru.
- Uvolněte uvolňovací tlačítko tak, aby opět vyskočilo do zajištěné polohy.
- Zkontrolujte, zda je nástavec T správně zajištěn a upevněn.
- K odebrání nástavce T stiskněte uvolňovací tlačítko až na doraz a podržte je stisknuté.
- Otočte nástavec T ve směru hodinových ručiček až na doraz a sundejte nástavec T z motorové jednotky.

Nasazení/odebrání plnicí misky

- Nasadte plnicí misku nahoru na plnicí otvor nástavce T.
- Po použití plnicí misku z nástavce T odeberte.

Nasazení/vyjmutí šneku, křížového nože a desky (obrázek 4a)



Varování!

Nebezpečí úrazu o ostří nožů a hrany a okraje!

- Nedotýkejte se ostří křížového nože.
 - Dávejte pozor na ostré hrany a okraje desky.
- Nasadte šnek vnitřním šestihranem napřed až na doraz do namontovaného nástavce T.
 - Otáčejte šnekem oběma směry, dokud vnitřní šestihran nezapadne do hnacího hřídele. Šnek se pak již nesmí dále otáčet.

Pozor!

Křížový nůž musí být umístěn ostrou stranou ostří k desce. Pokud nasadíte křížový nůž naopak, může dojít k poškození přístroje.

- Opatrně nasadte křížový nůž na čtyřhran hřídele šneku. Pamatujte, že ostrá strana ostří nože musí směřovat k desce.
- Vyberte požadovanou desku (jemná, střední nebo hrubá).
- Nasadte desku na hřídel šneku tak, aby obě vodítka na desce vlevo a vpravo zapadla do zářezů nástavce T.
- Zkontrolujte, zda jsou všechny díly správně nasazeny.
- Našroubujte uzavírací matici ve směru hodinových ručiček na závit nástavce T a rukou matici dotáhněte.
- Při rozebírání šroubujte uzavírací matici proti směru hodinových ručiček.
- Potom sundejte desku a křížový nůž a vytáhněte šnek z nástavce T.

Nasazení/odebrání plnicího nástavce (obrázek 4b)

Pozor!

Při práci s plnicím nástavcem nesmíte používat křížový nůž a desku.

- Nejprve nasadte nástavec T a šnek do přístroje tak, jak je popsáno v předchozích kapitolách.
- Potom nasadte na hřídel šneka rolovací kužel tak, aby obě vodítka kuželu vlevo a vpravo zapadla do zářezů nástavce T.
- Nasadte plnicí nástavec před kužel.
- Našroubujte uzavírací matici ve směru hodinových ručiček na závit nástavce T a rukou matici dotáhněte.
- Při rozebírání šroubujte uzavírací matici proti směru hodinových ručiček.
- Potom sundejte plnicí nástavec a kužel a vytáhněte šnek z nástavce T.

Nasazení a odebrání nástavce na roládu (obrázek 4c)

Pozor!

Při práci s nástavcem na roládu nesmíte používat křížový nůž a desku.

- Nejprve nasadte nástavec T a šneka do přístroje tak, jak je popsáno v předchozích kapitolách.
- Potom nasadte na hřídel šneka rolovací kužel tak, aby obě vodítka kuželu vlevo a vpravo zapadla do zářezů nástavce T.
- Nasadte rolovací trysku před rolovací kužel.
- Našroubujte uzavírací matici na závit nástavce T a rukou matici dotáhněte.
- Při rozebírání šroubujte uzavírací matici proti směru hodinových ručiček.
- Potom sundejte trysku a kužel a vytáhněte šneka z nástavce T.

Zapnutí/vypnutí (obrázek 5)



Varování!

Nebezpečí úrazu při neúmyslném zapnutí a rozběhu přístroje! Zapojte zástrčku do zásuvky teprve tehdy, když je přístroj kompletně sestaven.

Pozor!

Nenechávejte přístroj běžet dlouhou dobu bez přerušení. Nechejte ho mezitím vychladnout. Dodržujte informace v části „Krátká provozní doba“.

- Ujistěte se, že je kolébkový přepínač v poloze „0“.
- Zapojte elektrickou zástrčku do nepoškozené, podle předpisů instalované zásuvky s ochranným kontaktem.
- K zapnutí přístroje přepněte kolébkový přepínač do polohy „ON“.
- Přístroj se spustí. Šnek a křížový nůž se otáčejí.
- K vypnutí přístroje přepněte kolébkový přepínač do polohy „0“.
- Po každém použití vytáhněte síťovou zástrčku.

Použití zpětného chodu (obrázek 5)

Pokud je pohon zablokován potravinami, můžete použít zpětný chod k uvolnění pohonu.

Při zablokování pohonu:

- Nejprve přepněte kolébkový přepínač do polohy „0“ k vypnutí přístroje.
- Počkejte, dokud se pohon zcela nezastaví.
- Přepněte kolébkový přepínač do polohy „R“ a podržte jej na chvíli stisknutý (maximálně 5 sekund).

Tím potraviny posunete o kousek zpět.

- Postup několikrát opakujte, pokud je to nutné.
- Potom opět přepněte kolébkový přepínač do polohy „ON“.

Pokud tím pohon neodblokuje:

- Vypněte přístroj a odpojte síťovou zástrčku ze zásuvky.
- Odšroubujte uzavírací matici a sundejte příslušenství a nástavec T.
- Vyprázdněte nástavec T a vyčistěte všechny díly tak, jak je popsáno v části „Čištění a ošetřování“.

Práce s přístrojem

Zpracování masa

V mletém masu se mohou velmi snadno tvořit zdraví škodlivé zárodky. Z tohoto důvodu dbejte při zpracování masa na absolutní hygienu.

- Nakrájejte maso na kousky, které se snadno vejdu do plnicího otvoru nástavce T. Dávejte pozor, aby maso neobsahovalo kosti nebo šlachy.
 - Ujistěte se, že je síťová zástrčka odpojena a kolébkový přepínač je v poloze „0“.
 - Nasadte na přístroj požadované příslušenství tak, jak je popsáno v kapitole „Sestavení mlýnku na maso“.
 - Položte maso na plnicí misku.
 - Postavte před výstupní otvor čistou misku o dostatečné velikosti.
 - Zapojte síťovou zástrčku do zásuvky.
 - K zapnutí přístroje přepněte kolébkový přepínač do polohy „ON“.
- Přístroj se spustí. Šnek a křížový nůž se otáčejí.



Varování!

Zpracovávané potraviny nikdy netlačíte do plnicí násypky prsty, vidličkami, lžicemi apod. Hrozí značné nebezpečí úrazu. Používejte pouze dodaný plnič.

Pozor!

Nikdy netlačte potraviny do plnicího otvoru tak silně, aby se motor slyšitelně zpomalil. V opačném případě hrozí přetížení a poškození přístroje.

- Maso postupně tlačte dodaným plničem do plnicího otvoru nástavce T.
- Jakmile jste s prací hotovi, vypněte přístroj a odpojte síťovou zástrčku ze zásuvky.
- Vyčistěte přístroj a všechny díly příslušenství tak, jak je popsáno v části „Čištění a ošetřování“.

Zpracování uzenářských výrobků

- Maso nejprve dvakrát pomelte v mlýnku na maso, než je zpracujete na párky a klobásy.
- K plnění klobás do střívek přidejte k mletému masu na drobno nasekané cibule, koření a další přísady podle svého receptu a hmotu dobře promíchejte. Náplň do klobás nechejte před dalším zpracováním 30 minut v ledničce.
- Ujistěte se, že je síťová zástrčka odpojena a kolébkový přepínač je v poloze „0“.
- Nasadte na přístroj plnicí nástavec tak, jak je popsáno v kapitole „Nasazení/odebrání plnicího nástavce“.
- Nasadte střívko (přírodní nebo umělé) na plnicí nástavec a na druhém konci je zauzlujte.
Na 1 kg náplně můžete počítat zhruba s 1,60 m střívka.

Tip:

Přírodní střívko nechejte nejdříve zhruba 3 hodiny ve vlažné vodě a před nasazením na nástavec je vyždímejte. Přírodní střívko tak opět získá svou elasticitu.

- Zapojte síťovou zástrčku do zásuvky.
- K zapnutí přístroje přepněte kolébkový přepínač do polohy „ON“.
- Položte náplň klobásy na plnicí misku.



Varování!

Zpracovávané potraviny nikdy netlačíte do plnicí násypky prsty, vidličkami, lžicemi apod. Hrozí značné nebezpečí úrazu. Používejte pouze dodaný plnič.

- Náplň postupně tlačte dodaným plničem do plnicího otvoru nástavce T.
- Jakmile má klobása požadovanou délku, vypněte přístroj.
- Na konci klobásu stiskněte a zatočte ji několikrát kolem podélné osy.

Tip:

Klobásy se při vaření a zamrazování roztáhnou. Proto nesmíte klobásu přeplnit, jinak může prasknout.

- Jakmile jste s prací hotovi, vypněte přístroj a odpojte síťovou zástrčku ze zásuvky.
- Vyčistěte přístroj a všechny díly příslušenství tak, jak je popsáno v části „Čištění a ošetřování“.

Práce s nástavcem na roládu

Nástavec na roládu slouží k přípravě prázdných masových nebo zeleninových závitků, které můžete libovolně naplnit.

- Maso nejprve dvakrát pomelte v mlýnku na maso, než je zpracujete pomocí nástavce na roládu.

- Ujistěte se, že je síťová zástrčka odpojena a kolébkový přepínač je v poloze „0“.
- Nasadte nástavec na roládu na přístroj tak, jak je popsáno v kapitole „Nasazení/ odebrání nástavce na roládu“.
- Položte maso na plnicí misku.



Varování!

Zpracovávané potraviny nikdy nevtlačujte do plnicí násypky prsty, vidličkami, lžícemi apod. Hrozí značné nebezpečí úrazu. Používejte pouze dodaný plnič.

- Maso postupně tlačte dodaným plničem do plnicího otvoru nástavce T.
- Jakmile masové nebo zeleninové rolky dosáhnou požadované délky, vypněte přístroj.
- Sundejte masovou nebo zeleninovou rolku z nástavce a položte ji na talíř apod. tak, abyste ji následně mohli naplnit libovolnou náplní.
- Jakmile jste s prací hotovi, vypněte přístroj a odpojte síťovou zástrčku ze zásuvky.
- Vyčistěte přístroj a všechny díly příslušenství tak, jak je popsáno v části „Čištění a ošetřování“.

Ochrana proti přehřátí

Přístroj má vestavěnou ochranu proti přehřátí. Když se motor přehřeje, přístroj se automaticky vypne.

- Vypněte přístroj přepnutím kolébkového přepínače do polohy „0“.
- Vytáhněte síťovou zástrčku ze zásuvky.
- Nechejte přístroj kompletně vychladnout.
- Když přístroj vychladl, může se znovu zapnout.

Čištění a ošetřování

Přístroj a příslušenství musíte po každém použití důkladně vyčistit.



Varování!

Nebezpečí úrazu elektrickým proudem následkem vlhkosti!

Přístroj není dovoleno

- ponořit do vody;
- vložit pod tekoucí vodu;
- mýt v myčce nádobí.

Pozor!

- Nepoužívejte abrazivní houby ani abrazivní čisticí prostředky, aby se nepoškodil povrch přístroje.

Před prvním použitím

Před prvním uvedením do provozu je nutné přístroj a jeho příslušenství důkladně vyčistit.

Veškeré kovové součásti příslušenství jsou opatřeny tenkou vrstvou oleje, která je chrání před korozí.

- Před prvním použitím proto všechny součásti pečlivě vyčistěte.
- Potom všechny kovové součásti opět ošetřete stolním olejem.

Čištění motorové jednotky

- Ujistěte se, že je síťová zástrčka vytažena ze zásuvky.
- Čistěte motorovou jednotku pouze mírně navlhčeným hadříkem a poté ji pečlivě vysušte.

Čištění dílů příslušenství



Varování!

Nebezpečí úrazu o ostří křížové-
ho nože a ostré hrany desek.

Křížové nože a desky nikdy ne-
čistěte holýma rukama, použijte
kartáček.

Pozor!

Nemyjte součásti příslušenství v myčce na
nádobí. Díly nejsou vhodné do myčky.

- Vyčistěte všechny součásti příslušenství
pouze ručně v horké vodě s použitím pro-
středku na nádobí.
- K vyčištění vnitřku nástavce T použijte
např. kartáč na láhve.
- Křížové nože a desky nikdy nečistěte
holýma rukama, použijte kartáček.
- Následně opláchněte všechny součásti
příslušenství čistou vodou.
- Poté všechny díly dobře osušte.
- Naneste na kovové součásti velmi tenkou
vrstvu kuchyňského oleje tak, abyste je
chránili před korozí.

Skladování

- Naviňte kabel na umístění kabelu na
spodní straně přístroje.
- Uložte vyčištěné díly příslušenství (desky,
plnicí nástavce, nástavce na rolády) do
úložné přihrádky na zadní straně přístro-
je.
- Přístroj skladujte na čistém, bezprašném
a suchém místě.

Likvidace

Likvidace obalu

Obal produktu sestává z recyklovatelných
materiálů. Materiály obalu zlikvidujte pod-
le jejich označení na veřejných sběrných
místech, popř. podle předpisů dané země.

Likvidace vysloužilého přístroje



Pokud již nebudete chtít elektrický
přístroj používat, bezplatně jej ode-
vzdejte na veřejném sběrném místě
pro vysloužilé elektrospotřebiče. Vysloužilé
elektrospotřebiče se v žádném případě ne-
smí dostat do popelnic pro zbytkový odpad
(viz symbol).

Další pokyny k likvidaci

Odevzdejte vysloužilý elektrospotřebič
v takovém stavu, aby bylo možné jej poz-
ději použít znovu nebo recyklovat.
Vysloužilé elektrospotřebiče mohou obsa-
hovat škodlivé látky. Při chybném zacháze-
ní s přístrojem nebo jeho poškození může
při pozdější likvidaci přístroje dojít k poško-
zení zdraví nebo znečištění vod a půdy.

Technické údaje

Model	MG-A0202
Napětí	220 - 240 V~
Frekvence	50 - 60 Hz
Třída ochrany	II 
Výkon	600 - 800 W
Hluk	88 dB(A)
Rozměry	(šířka x výška x hloubka) 350 x 348 x 180 mm
Krátká provozní doba	max. 15minutová / 30minutová přestávka



Záruka

Kaufland vám poskytuje záruku 3 let od data zakoupení.

Záruka se nevztahuje na poškození, které je způsobeno nedodržením návodu k obsluze, použitím v rozporu s určením, neodborným zacházením, svévolnými opravami nebo nedostatečnou údržbou a ošetřováním.

Cijenjeni kupci,

Čestitamo vam na kupnji novog uređaja. Odlučili ste se za proizvod s izvrsnim omjerom cijene i kvalitete koji će vam donijeti puno užitka.

Prije uporabe ovog uređaja upoznajte se sa svim napomenama o njegovoj uporabi i sigurnosti.

Upotrebljavajte uređaj samo kako je to opisano i samo u navedenim područjima primjene. Pri prosljeđivanju uređaja predajte svu dokumentaciju trećim osobama.

Opseg isporuke

- Jedinica motora (A)
- T cijev (B)
- Transportna traka (C)
- Križni nož (D)
- 3 pločice s otvorima (E), fino, srednje, grubo
- Zaporna matica (F)
- Kubbe nastavak koji se sastoji od kubbe stožastog nastavka (G) i kubbe mlaznice (H)
- Nastavak za punjenje kobasica (I)
- Čep (J)
- Posuda za punjenje (K)
- Upute za uporabu

Provjerite jesu li isporučeni svi dijelovi i ima li na uređaju oštećenja tijekom transporta. Ne koristite oštećeni uređaj!

U slučaju štete obratite se podružnici Kauflanda.

Sigurnost

Pozorno pročitajte sljedeće sigurnosne napomene prije prve uporabe uređaja. Za sigurnu uporabu slijedite sve sigurnosne napomene navedene u nastavku.

Odgovarajuća uporaba

- Uređaj je namijenjen isključivo miješanju namirnica u količinama uobičajenima u kućanstvu. Uređaj je namijenjen za:
 - usitnjavanje svježeg mesa,
 - izradu kobasica u prirodnom ili umjetnom crijevu,
 - proizvodnju brizganog peciva od mesa ili povrća (kubbe).
- Uređaj nije predviđen za prerađivanje zamrznutih i tvrdih namirnica, primjerice kostiju ili orašastih plodova.
- Nikada ne upotrebljavajte uređaj na otvorenom.
- Uređaj je namijenjen isključivo uporabi u privatnim domaćinstvima. On nije predviđen za komercijalnu uporabu.

- Upotrebljavajte uređaj samo u opisanom području primjene i s originalnim priborom. Svaka druga uporaba ili izmjena uređaja smatra se neodgovarajućom. Ne preuzimamo odgovornost za štete nastale neodgovarajućom uporabom ili pogrešnom uporabom.

Sigurnost djece i osoba



Upozorenje!

Postoji opasnost od gušenja djece pri igranju ambalažnim materijalom! Držite ambalažni materijal izvan dohvata djece.

- Djeca ne smiju upotrebljavati aparat.
- Djecu trebete držati izvan dohvata uređaja i priključnog kabela.
- Djeca se ne smiju igrati s aparatom.
- Djeca ne smiju obavljati čišćenje i korisničko održavanje.
- Aparat mogu koristiti osobe sa smanjenim fizičkim, osjetilnim ili umnim sposobnostima ili nedostatkom iskustva i znanja, ako su pod nadzorom ili su upućene kako koristiti aparat na siguran način i razumiju opasnosti koje su u to uključene.

Opća sigurnost

- Ne smijete upotrebljavati uređaj ako su priključni kabel ili kućište oštećeni.
- Ako je priključni kabel oštećen, mora ga zamijeniti proizvođač, ovlaštenu servis ili druga kvalificirana osoba kako bi se izbjegle potencijalno opasne situacije.
- Uređaj smijete upotrebljavati samo s isporučenim dijelovima pribora.
- Oštri, rotirajući križni nož može izazvati teške ozljede. Nikada rukom ne hvatajte nož. Nikada ne čistite nož golim rukama, nego upotrijebite četku.
- Pažljivo postupajte s oštricama noža, a posebno pri umetanju i vađenju križnog noža ili pri čišćenju.
- Pločice s otvorima imaju oštre rubove. Pažljivo postupajte s pločicama s otvorima, a posebno pri umetanju i vađenju pločica ili pri čišćenju.
- Nikada nemojte pritiskati namirnice prstima, vilicama, žlicama ili sličnim predmetima u otvor za punjenje. Postoji znatan rizik od ozljeda. Upotrebljavajte isključivo isporučeni čep.
- Uređaj mora biti isključen iz struje kada nije pod nadzorom, prije sastavljanja, rastavljanja ili čišćenja.

- Prije zamjene pribora i rezervnih dijelova koji se rotiraju dok uređaj radi, uređaj mora biti isključen i iskopčan iz struje.
 - Svaka zlouporaba može izazvati teške ozljede.
 - Ne upotrebljavajte uređaj neprekidno dulje vrijeme. Pustite ga da se u međuvremenu ohladi. Uzmite u obzir upute iz odlomka „Vrijeme kratke uporabe (vrijeme K.U.)“.
 - Nikada ne uranjajte uređaj u vodu ili druge tekućine i ne čistite ga pod tekućom vodom.
 - Ne smijete prati uređaj u perilici za pranje posuđa.
 - Pridržavajte se odlomka “Čišćenje i njega”.
-

Sigurnost pri postavljanju i priključivanju

- Priključite uređaj samo na strujno napajanje koje ima napon i frekvenciju koji se podudaraju s podacima na tipskoj pločici! Tipska pločica nalazi se na donjoj strani uređaja.
- Priključite uređaj samo na neoštećenu, propisno ugrađenu utičnicu sa zaštitnim uzemljenjem.
- Uvijek stavite uređaj na stabilnu, suhu, ravnu i neklizajuću površinu.
- Ne smijete staviti uređaj i njegov pribor na vruću površinu ili u blizinu izvora topline.
- Ventilacijski otvori na donjoj strani uređaja ne smiju biti blokirani ili prekriveni predmetima.
- Uređaj ima plastične nožice. Pri namještanju s lakiranom ili plastičnom oblogom ili pri namještanju obrađenom sredstvima za održavanje može se dogoditi da ti materijali zahvate i rastope plastične nožice. Po potrebi pod uređaj stavite neklizajuću podlogu.

Sigurnost za vrijeme rada

- Nikada ne ostavljajte uređaj bez nadzora dokle god je spreman za rad.
- Utaknite priključni utikač u utičnicu tek kada sve dijelove pribora ispravno umetnete u uređaj.
- Ne stavljajte žlice, noževe u ili druge predmete u rotirajuće dijelove.
- Nakon svake uporabe izvucite priključni utikač.

Sigurnost pri čišćenju

- Prije svakog čišćenja isključite uređaj i odspojite ga sa strujne mreže.

Prije prvog puštanja u rad

Uzimanje dijelova pribora iz spremnika (slika 1)

- Otvorite spremnik tako da poklopac na stražnjoj strani uređaja gurnete prema gore i uklonite ga.
- Uzmite pribor iz spremnika.
- Zatvorite spremnik tako da poklopac na stražnjoj strani uređaja bočno umetnete u vodilice i gurnete ga prema dolje do graničnika.

Uklanjanje ambalaže

- Prije prve uporabe uklonite svu ambalažu s uređaja i pribora.

Čišćenje prije prve uporabe

- Očistite pažljivo uređaj i pribor prije prve uporabe (vidi odlomak „Čišćenje i njega”).





Vrijeme kratke uporabe (vrijeme K.U.)

Vrijeme kratke uporabe pokazuje koliko dugo uređaj smije neprekidno raditi, a da se motor ne pregrije i ne ošteti. Nakon navedenog vremena kratke uporabe uređaj mora ostati isključen dok se motor ne ohladi na sobnu temperaturu.

Za ovaj uređaj vrijedi vrijeme kratke uporabe od maksimalno 15 minuta. Nakon toga uređaj mora ostati isključen najmanje 30 minuta prije no što ga ponovno možete upotrebljavati.

Simboli na uređaju

Značenje simbola na uređaju:

Simbol	Značenje
	Simbol na gumbu za deblokadu za blokiranje/deblokiranje T cijevi
	Gumb za deblokiranje u pritisnutom položaju: T cijev je deblokirana
	Gumb za deblokiranje u nepritisnutom položaju: T cijev je blokirana
	- Zatvoreni lokot: T cijev u blokiranom položaju
	- Otvoreni lokot: T cijev u deblokiranom položaju

Postavljanje uređaja (slika 2)

- Odmotajte kabel s držača kabela na donjoj strani uređaja.
- Pričvrstite kabel u kabelsku vodilicu na donjoj strani uređaja kako bi uređaj stabilno stajao.
- Stavite uređaj na stabilnu, suhu, ravnu i neklizajuću površinu.

Sastavljanje uređaja za mljevenje mesa



Upozorenje!

Opasnost od ozljeda pri slučajnom uključivanju i pokretanju uređaja! Prije umetanja dijelova pribora u uređaj provjerite je li utikač izvađen i nalazi li se polužni prekidač u položaju „0”.

Postavljanje/uklanjanje T cijevi (slika 3)

- Utisnite gumb za deblokadu do graničnika i držite ga pritisnutim.
- T cijev nakrenite za oko 30° u smjeru kazaljke na satu i utaknite je u prihvatač na jedinici motora.
- Okrećite T cijev suprotno od smjera kazaljke na satu do graničnika. Cijev s otvorom za punjenje sada mora biti postavljena okomito prema gore.
- Zatim otpustite gumb za deblokadu tako da se vrati u blokirani položaj.
- Provjerite je li se T cijev pravilno uglavila i je li stabilna.
- Za uklanjanje T cijevi pritisnite gumb za deblokadu do graničnika i držite ga pritisnutim.

- Okrećite T cijev u smjeru kazaljke na satu do graničnika i tada uklonite T cijev s jedinice motora.

Postavljanje/uklanjanje posude za punjenje

- Utaknite posudu za punjenje gore na otvor za punjenje T cijevi.
- Za uklanjanje povucite posudu za punjenje s otvora za punjenje T cijevi.

Postavljanje/uklanjanje transportne trake, križnog noža i pločice s otvorima (slika 4a)



Upozorenje!

Postoji opasnost od ozljede zbog oštih oštrica noža i rubova!

- Ne dodirujte oštrice križnog noža.
- Budite oprezni s oštrim rubovima na pločicama s otvorima.
- Gurajte transportnu traku s vijkom sa šesterokutnom glavom prema naprijed do graničnika u montiranu T cijev.
- Lagano okrećite transportnu traku dok vijak sa šesterokutnom glavom ne dosjedne na pogonsku osovinu. Transportna se traka tada više ne bi trebala okretati.

Pozor!

Križni nož mora s oštrom stranom oštrice biti okrenut prema pločici s otvorima. Ako se križni nož obrnuto postavi, može doći do oštećenja stroja.

- Križni nož oprezno postavite na četverokutni vijak na osovini transportne trake. Obratite pozornost da oštra strana oštrica noža gleda prema pločici s otvorima.
- Odaberite odgovarajuću pločicu s otvorima (fino, srednje ili grubo).

- Postavite pločicu s otvorima na osovinu transportne trake tako da obje vodilice na pločici lijevo i desno ulaze u udubljenja na T cijevi.
- Provjerite jesu li svi dijelovi ispravno umetnuti.
- Zavrnite zapornu maticu u smjeru kazaljke na satu na navoj T cijevi i ručno je zategnite.
- Za uklanjanje, odvrnite zapornu maticu u smjeru suprotnom od kazaljke na satu.
- Nakon toga uklonite pločicu s otvorom i križni nož te povlačenjem izvadite transportnu traku iz T cijevi.

Postavljanje/uklanjanje nastavka za punjenje kobasica (slika 4b)

Pozor!

Za rad s nastavkom za punjenje kobasica ne smiju se upotrebljavati križni nož i pločica s otvorima.

- Prvo umetnite T cijev i transportnu traku u uređaj kako je opisano u prethodnim odlomcima.
- Postavite kubbe stožasti nastavak tako na osovinu transportne trake da obje vodilice na stožastom nastavku lijevo i desno ulaze u udubljenja na T cijevi.
- Postavite nastavak za punjenje kobasica ispred kubbe stožastog nastavka.
- Zavrnite zapornu maticu u smjeru kazaljke na satu na navoj T cijevi i ručno je zategnite.
- Za uklanjanje, odvrnite zapornu maticu u smjeru suprotnom od kazaljke na satu.
- Nakon toga uklonite nastavak za punjenje kobasica i kubbe stožasti nastavak i povlačenjem izvadite transportnu traku iz T cijevi.

Postavljanje/uklanjanje kubbe nastavka (slika 4c)

Pozor!

Za rad s kubbe nastavkom ne smiju se upotrebljavati križni nož i pločica s otvorima.

- Prvo umetnite T cijev i transportnu traku u uređaj kako je opisano u prethodnim odlomcima.
- Postavite kubbe stožasti nastavak tako na osovinu transportne trake da obje vodilice na stožastom nastavku lijevo i desno ulaze u udubljenja na T cijevi.
- Postavite kubbe mlaznicu ispred kubbe stožastog nastavka.
- Zavrnite zapornu maticu na navoj T cijevi i ručno je zategnite.
- Za uklanjanje, odvrnite zapornu maticu u smjeru suprotnom od kazaljke na satu.
- Nakon toga uklonite kubbe stožasti nastavak i mlaznicu i povlačenjem izvadite transportnu traku iz T cijevi.

Uključivanje/isključivanje (slika 5)



Upozorenje!

Opasnost od ozljeda pri slučajnom uključivanju i pokretanju uređaja! Utaknite priključni utikač u utičnicu tek kada sve dijelove pribora ispravno umetnete u uređaj.

Pozor!

Ne upotrebljavajte uređaj neprekidno dulje vrijeme. Pustite ga da se u međuvremenu ohladi. Uzmite u obzir upute iz odlomka „Vrijeme kratke uporabe (vrijeme K.U.)“.

- Provjerite stoji li polužni prekidač u položaju „O“.

- Utaknite priključni utikač u neoštećenu, propisno ugrađenu utičnicu sa zaštitnim kontaktom.
- Kako biste uključiti uređaj, postavite polužni prekidač u položaj „ON“.
- Uređaj započinje s radom. Transportna traka i križni nož se rotiraju.
- Kako biste isključiti uređaj, postavite polužni prekidač u položaj „O“.
- Nakon svake uporabe izvucite utikač.

Upotreba pogona u suprotnu stranu (slika 5)

Ako dođe do blokiranja pogona zaglavljenom hranom možete pokrenuti pogon u suprotnu stranu da bi se stroj mogao osloboditi začepljenja.

Kada je pogon blokiran:

- Prvo postavite polužni prekidač u položaj „O“ kako biste isključili stroj.
- Pričekajte dok se uređaj potpuno ne zaustavi.
- Zatim postavite polužni prekidač u položaj „R“ i kratko ga držite pritisnutim (maksimalno 5 sekundi).
Time se namirnice pomiču malo prema naprijed.
- Ako je potrebno, ponovite postupak nekoliko puta.
- Nakon toga postavite polužni prekidač u položaj „ON“.

Ako se time pogon ne oslobodi začepljenja:

- Isključite uređaj i izvucite utikač iz utičnice.
- Odvijte zapornu maticu i uklonite dijelove pribora i T cijev.
- Ispraznite T cijev i očistite sve dijelove pribora kako je opisano u odlomku „Čišćenje i njega“.

Rad s uređajem

Obrada mesa

U mljevenom mesu mogu vrlo lako nastati štetne bakterije. Stoga osigurajte apsolutnu higijenu kod prerade mesa.

- Režite meso u komade tako da bez poteškoća ulazi u otvor za punjenje T cijevi. Obratite pozornost na to da meso ne sadrži kosti ili tetive.
- Provjerite je li utičnica uključena i stoji li polužni prekidač u položaju „O“.
- Umetnite željene dijelove pribora u uređaj kao što je opisano u odlomku „Sastavljanje uređaja za mljevenje mesa“.
- Postavite meso u posudu za punjenje.
- Stavite čistu posudu dovoljne veličine sprijeda ispod otvora za izlazak mesa.
- Utaknite priključni utikač u utičnicu.
- Postavite polužni prekidač u položaj „ON“ kako biste uključili uređaj. Uređaj započinje s radom. Transportna traka i križni nož se rotiraju.



Upozorenje!

Nikada nemojte pritiskati namirnice prstima, vilicama, žlicama ili sličnim predmetima u otvor za punjenje. Postoji znatan rizik od ozljeda. Upotrebljavajte isključivo isporučeni čep.

Pozor!

Nikada ne pritišćite namirnice toliko čvrsto u otvor za punjenje da motor čujno usporava svoj rad. U suprotnom može doći do preopterećenja i oštećenja uređaja.

- Meso konstantno gurajte dostavljenim čepom u otvor za punjenje T cijevi.

- Kada ste gotovi s obradom, isključite uređaj i izvucite utikač iz utičnice.
- Očistite uređaj i sve dijelove pribora kako je opisano u odlomku „Čišćenje i njega“.

Obrada kobasica

- Meso prvo dva puta usitnite pomoću uređaja za mljevenje mesa prije no što ga preradite u kobasice.
- Za izradu mesne mase za kobasice mljevenom mesu dodajte sitno nasjeckani luk, začine i ostale dodatke prema receptu, a dobivenu masu dobro promiješajte. Stavite je u hladnjak na 30 minuta, prije nego što nastavite s preradom.
- Provjerite je li utičnica uključena i stoji li polužni prekidač u položaju „O“.
- Umetnite nastavak za punjenje kobasica u uređaj kao što je opisano u odlomku „Postavljanje/uklanjanje uređaja za mljevenje mesa“.
- Navucite crijevo za kobasice (prirodno ili umjetno) preko nastavka za punjenje kobasica s i čvorom zatvorite drugi kraj. Za svaki kilogram punjenja upotrijebit ćete oko 1,60 m crijeva za kobasice.

Savjet:

Prije toga stavite prirodna crijeva oko 3 sata u mlaku vodu i prije napinjanja ih iscijedite. Tako će prirodna crijeva opet postati elastična.

- Utaknite priključni utikač u utičnicu.
- Postavite polužni prekidač u položaj „ON“ kako biste uključili uređaj.
- Postavite mesnu masu za punjenje kobasica u posudu za punjenje.



Upozorenje!

Nikada nemojte pritiskati namirnice prstima, vilicama, žlicama ili sličnim predmetima u otvor za punjenje. Postoji znatan rizik od ozljeda. Upotrebljavajte isključivo isporučeni čep.

- Mesnu masu za punjenje kobasica konstantno gurajte dostavljenim čepom u otvor za punjenje T cijevi.
- Kada je kobasice postigla odgovarajuću dužinu, isključite uređaj.
- Naposljetku pritisnite kraj kobasice i nekoliko puta ga zavrnite oko uzdužne osvine.

Savjet:

Kobasica se prilikom kuhanja i zaleđivanja širi. Stoga je nemojte previše napuniti jer bi mogla puknuti.

- Kada ste gotovi s obradom, isključite uređaj i izvucite utikač iz utičnice.
- Očistite uređaj i sve dijelove pribora kako je opisano u odlomku „Čišćenje i njega“.

Rad s kubbe nastavkom

Kubbe nastavak služi za proizvodnju brizganog šupljeg peciva od mesa ili povrća koje po želji možete puniti.

- Meso prvo dva puta usitnite pomoću uređaja za mljevenje mesa prije no što ga preradite kubbe nastavkom.
- Provjerite je li utičnica uključena i stoji li polužni prekidač u položaju „O“.
- Umetnite kubbe nastavak u uređaj kao što je opisano u odlomku „Postavljanje/uklanjanje kubbe nastavka“.

- Postavite mesnu masu u posudu za punjenje.



Upozorenje!

Nikada nemojte pritiskati namirnice prstima, vilicama, žlicama ili sličnim predmetima u otvor za punjenje. Postoji znatan rizik od ozljeda. Upotrebljavajte isključivo isporučeni čep.

- Mesnu masu konstantno gurajte dostavljenim čepom u otvor za punjenje T cijevi.
- Kada su mesne/povrtne okruglice postigle odgovarajuću dužinu, isključite uređaj.
- Uklonite mesne/povrtne okruglice s kubbe nastavka i polegnite ih na tanjur ili sl. te ih naposljetku napunite željenim punjenjem.
- Kada ste gotovi s obradom, isključite uređaj i izvucite utikač iz utičnice.
- Očistite uređaj i sve dijelove pribora kako je opisano u odlomku „Čišćenje i njega“.

Zaštita od pregrijavanja

Uređaj ima zaštitu od pregrijavanja. Ako motor postane prevruć, uređaj se automatski isključuje.

- Isključite uređaj okretanjem polužnog prekidača u položaj „O“.
- Izvucite utikač iz utičnice.
- Pustite da se uređaj potpuno ohladi.
- Nakon što se uređaj ohladi, možete ga ponovno uključiti.

Čišćenje i njega

Uređaj i dijelovi pribora moraju se temeljito očistiti nakon svake uporabe.



Upozorenje!

Opasnost od strujnog udara zbog vlage! Uređaj

- nemojte uranjati u vodu
- nemojte držati pod tekućom vodom
- nemojte čistiti u perilici za posude.

Pozor!

Ne upotrebljavajte abrazivne spužve ili abrazivna sredstva za čišćenje kako ne biste oštetili površinu uređaja.

Prije prve uporabe

Prije prvog puštanja u rad morate temeljito očistiti uređaj i pribor.

Svi metalni dijelovi pribora premazani su tankim slojem ulja kako bi bili zaštićeni od korozije.

- Stoga pažljivo očistite sve dijelove prije prve uporabe.
- Zatim utrljajte na sve metalne dijelove malo jestivog ulja.

Čišćenje jedinice motora

- Pobrinite se da priključni utikač bude izvučen iz utičnice.
- Očistite jedinicu motora samo blago navlaženom krpom i nakon toga je pažljivo osušite.

Čišćenje pribora



Upozorenje!

Opasnost od ozljeda zbog oštih oštrica križnog noža i oštih rubova na pločicama s otvorima. Nikada ne čistite križni nož i pločice s otvorima golim rukama već upotrijebite četku.

Pozor!

Ne perite dijelove pribora u perilici posuđa. Ti dijelovi nisu prikladni za pranje u perilici posuđa.

- Očistite sve dijelove pribora ručno vrućom vodom i deterdžentom namijenjenim za pranje posuđa koje se upotrebljava u obradi namirnica.
- Upotrijebite, primjerice, četku za boce kako biste očistili unutrašnjost T cijevi
- Nikada ne čistite križni nož i pločice s otvorima golim rukama već upotrijebite četku.
- Nakon toga isperite sve dijelove pribora u čistoj vodi.
- Nakon toga dobro osušite sve dijelove.
- Trljanjem na sve metalne dijelove nanesite malo jestivog ulja kako bi ih zaštitili od korozije.

Čuvanje

- Omotajte kabel oko namatača kabela na donjem dijelu uređaja.
- Pohranite očišćene dijelove pribora (pločice s otvorima, nastavak za punjenje kobasica, kubbe nastavak) u spremištu na stražnjoj strani uređaja.
- Uređaj skladištite na čistom i suhom mjestu na kojem nema prašine.

Zbrinjavanje

Zbrinjavanje pakiranja

Pakiranje proizvoda sastoji se od materijala koji se može reciklirati. Zbrinite materijale za pakiranje u skladu s oznakom na javnim sabirnim mjestima ili u skladu s lokalnim propisima.

Zbrinjavanje starog uređaja

 Ako više ne želite upotrebljavati električni uređaj, besplatno ga odložite na javnom sabirnom mjestu za električne uređaje. Električni se uređaji nikako ne smiju odlagati u kante za preostali, obični otpad (vidi simbol).

Druge napomene o zbrinjavanju

Odložite električni uređaj tako da to ne utječe na njegovu kasniju ponovnu uporabu ili reciklažu.

Električni uređaji mogu sadržavati štetne tvari. Neodgovarajuća uporaba ili oštećenje uređaja u slučaju kasnije reciklaže uređaja mogu izazvati oštećenje zdravlja ili onečišćenje voda i tla.

Tehnički podaci

Model	MG-A0202
Napon	220 - 240 V~
Frekvencija	50 - 60 Hz
Razred zaštite	II 
Snaga	600 - 800 W
Buka	88 dB(A)
Dimenzije	(visina x širina x dubina) 350 x 348 x 180 mm
Vrijeme kratke uporabe	maks. 15 minuta / 30 minuta pauze



Jamstvo

Kaufland daje jamstvo od tri godine od datuma kupnje.

Jamstvo ne obuhvaća oštećenja zbog nepridržavanja uputa za uporabu, zlouporabe, nestručne uporabe, popravaka od strane korisnika ili nedostatnog održavanja i nedostatne njege.

Szanowni Klienci!

Gratulujemy zakupu nowego urządzenia. Zdecydowali się Państwo na zakup produktu o doskonałym stosunku ceny do jakości, który sprawi Państwu wiele radości.

Przed rozpoczęciem użytkowania urządzenia należy zapoznać się ze wszystkimi wskazówkami dotyczącymi obsługi oraz bezpieczeństwa.

Urządzenie należy użytkować wyłącznie w opisany sposób oraz wyłącznie w podanym zakresie zastosowań. W przypadku przekazania urządzenia osobom trzecim należy przekazać także całą dokumentację.

Zakres dostawy

- Zespół silnika (A)
- Komora mielenia w kształcie litery T (B)
- Ślimak transportowy (C)
- Nóż krzyżowy (D)
- 3 sitka z dziurkami (E), drobne, średnie, grube
- Nakrętka zamykająca (F)
- Nakładka do kebbe składająca się ze stożka kebbe (G) oraz dyszy kebbe (H)
- Nakładka do napychania kiełbasy (I)
- Popychacz (J)
- Taca do napełniania (K)
- Instrukcja obsługi

Należy sprawdzić, czy wszystkie części zostały dostarczone oraz skontrolować urządzenie pod kątem uszkodzeń transportowych.

Nie używać uszkodzonego urządzenia!

W przypadku stwierdzenia szkód należy zwrócić się do filii Kaufland.

Bezpieczeństwo

Przed pierwszym użyciem urządzenia należy uważnie przeczytać poniższe wskazówki dotyczące bezpieczeństwa.

Aby zapewnić sobie bezpieczeństwo użytkowania, należy przestrzegać wszystkich poniższych wskazówek dotyczących bezpieczeństwa.

Zastosowanie zgodne z przeznaczeniem

- Urządzenie jest przeznaczone wyłącznie do przygotowywania artykułów spożywczych we właściwych dla gospodarstwa domowego ilościach. Urządzenie przeznaczone jest do:
 - mielenia świeżego mięsa,
 - wyrobu kiełbas w jelitach naturalnych lub sztucznych,
 - wyrobu pustych roladek mięsnych lub warzywnych (kebbe).
- Urządzenia nie wolno wykorzystywać do obróbki zamrożonych lub twardych produktów żywnościowych, takich jak kości czy orzechy.

- Nie wolno użytkować urządzenia na zewnątrz.
- Urządzenie przeznaczone jest do użycia w prywatnych gospodarstwach domowych. Nie jest przeznaczone do użytku komercyjnego.
- Należy wykorzystywać urządzenie wyłącznie w określonym zakresie zastosowań i tylko z oryginalnym wyposażeniem. Każde inne zastosowanie lub zmiana w urządzeniu uważane jest za niezgodne z przeznaczeniem. Nie ponosimy odpowiedzialności za szkody wynikające z zastosowania niezgodnego z przeznaczeniem lub nieprawidłowej obsługi.

Bezpieczeństwo dzieci i osób dorosłych



Ostrzeżenie!

Niebezpieczeństwo uduszenia się dzieci w przypadku zabawy materiałami opakowaniowymi! Należy koniecznie trzymać materiały opakowaniowe poza zasięgiem dzieci.

- Dzieciom nie wolno używać urządzenia.
- Urządzenie oraz przewód podłączeniowy muszą być zawsze poza zasięgiem dzieci.
- Nie dopuścić, by dzieci bawiły się urządzeniem.
- Czyszczenie ani konserwacja urządzenia nie mogą być przeprowadzane przez dzieci.
- Urządzenie może być używane przez osoby o ograniczonych zdolnościach fizycznych, sensorycznych czy mentalnych lub takie, którym brakuje doświadczenia i/lub wiedzy, tylko pod warunkiem, że będą nadzorowane, zostały pouczone na temat bezpiecznego użytkowania urządzenia oraz zrozumiały zagrożenia wynikające z posługiwania się nim.

Ogólne zasady bezpieczeństwa

- Nie wolno używać produktu, gdy uszkodzone są przewód zasilania lub obudowa.
- Aby uniknąć zagrożeń, uszkodzony przewód zasilania może być wymieniany wyłącznie przez autoryzowany serwis naprawczy.
- Urządzenie może być używane tylko wraz z załączonymi akcesoriami.
- Ostry, obracający się nóż krzyżowy może spowodować ciężkie obrażenia ciała. Nie wolno dotykać ostrzy noża. Nie wolno czyścić noża nieosłoniętymi rękami. Używać w tym celu szczotki.

- Należy obchodzić się ostrożnie z ostrzami tnącymi, zwłaszcza podczas wkładania i wyjmowania noża krzyżowego oraz podczas czyszczenia.
- Sitka mają ostre krawędzie. Należy obchodzić się ostrożnie z sitkami, zwłaszcza podczas ich wkładania i wyjmowania oraz czyszczenia.
- Nigdy nie należy wciskać obrabianych produktów żywnościowych do komory palcami, za pomocą widelca, łyżki lub innych przedmiotów. Grozi to niebezpieczeństwem odniesienia poważnych obrażeń. Używać tylko dołączonego popychacza.
- Jeśli urządzenie nie jest pod nadzorem oraz przed montażem, demontażem lub czyszczeniem, musi być zawsze odłączone od sieci zasilającej.
- Przed wymianą akcesoriów i części dodatkowych, które są ruchome podczas pracy, urządzenie należy wyłączyć i odłączyć od zasilania.
- Każde niezgodne z przeznaczeniem użycie może doprowadzić do ciężkich skaleczeń ciała.
- Nie należy używać urządzenia przez dłuższy czas bez przerwy. Przerywać pracę i zostawić urządzenie do ostygnięcia. Patrz rozdział „Krótki czas eksploatacji”.
- Nie należy zanurzać urządzenia w wodzie ani w innych cieczach, nie wolno czyścić go pod bieżącą wodą.
- Nie wolno myć urządzenia w zmywarce.
- Należy stosować się do wskazówek zawartych w rozdziale „Czyszczenie i pielęgnacja”.

Bezpieczeństwo podczas ustawiania i podłączania

- Należy podłączać urządzenie wyłącznie do zasilania, którego napięcie i częstotliwość są zgodne z danymi na tabliczce znamionowej! Tabliczka znamionowa znajduje się na spodzie urządzenia.
- Należy podłączyć urządzenie wyłącznie do nieszkodzonego, prawidłowo zamontowanego gniazdka.
- Zawsze stawiać urządzenie na stabilnej, suchej, równej i antypoślizgowej powierzchni.
- Nie wolno stawiać urządzenia ani akcesoriów na gorącej powierzchni lub w pobliżu źródła ciepła.
- Należy upewnić się, że otwory wentylacyjne na dole urządzenia nie są zablokowane ani zasłonięte innymi przedmiotami.
- Urządzenie jest wyposażone w plastikowe nóżki. W przypadku mebli powlekanym lakierem, tworzywem sztucznym lub czyszczonych środkami pielęgnacyjnymi nie można wykluczyć, że substancje te uszkodzą i zmiękczą plastikowe nóżki. W razie potrzeby umieścić podkładkę antypoślizgową pod urządzeniem.

Bezpieczeństwo podczas użytkowania

- Gdy urządzenie jest gotowe do pracy, nie wolno pozostawiać go bez nadzoru.
- Wtyczkę należy włożyć do gniazda sieciowego dopiero po całkowitym złożeniu urządzenia.
- Nie wkładać łyżki, noża ani innych przedmiotów w obracające się części.
- Po każdym użyciu należy odłączyć urządzenie od zasilania.

Bezpieczeństwo przy czyszczeniu

- Przed każdym czyszczeniem należy wyłączyć urządzenie i odłączyć od zasilania.

Przed pierwszym uruchomieniem

Wymywanie akcesoriów ze schowka (rys. 1)

- Otworzyć schowek, przesuwając pokrywę na tylnej stronie urządzenia do góry i ściągnąć ją.
- Wyjąć akcesoria ze schowka.
- Zamknąć schowek, wkładając pokrywę na tylnej stronie urządzenia w szyny prowadzące i przesuwając do oporu w dół.

Usuwanie materiału opakowaniowego

- Przed pierwszym użyciem należy usunąć z urządzenia oraz z akcesoriów wszystkie materiały opakowaniowe.

Czyszczenie przed pierwszym użyciem

- Przed pierwszym użyciem należy dokładnie wyczyścić urządzenie i akcesoria (patrz rozdział „Czyszczenie i pielęgnacja”).





Krótki czas eksploatacji

Krótki czas eksploatacji określa, jak długo urządzenie może pozostawać włączone w sposób ciągły, aby silnik nie przegrzał się lub nie został uszkodzony. Po upływie podanego krótkiego czasu eksploatacji urządzenie musi pozostać wyłączone tak długo, aż silnik ostygnie do temperatury pokojowej.

Maksymalny krótki czas eksploatacji dla tego urządzenia wynosi 15 minut. Przed ponownym użyciem urządzenie musi zostać wyłączone na co najmniej 30 minut.

Symbole na urządzeniu

Symbole na urządzeniu mają następujące znaczenie:

Symbol	Znaczenie
	Symbol na przycisku zwalniającym do zablokowania/odblokowania komory mielenia w kształcie litery T
	Przycisk zwalniający w stanie wciśniętym: komora mielenia odblokowana
	Przycisk zwalniający w stanie zwolnionym: komora mielenia zablokowana
	- Zamknięty zamek: komora mielenia w pozycji zablokowanej - Otwarty zamek: komora mielenia w pozycji odblokowanej

Ustawianie urządzenia (rys. 2)

- Rozwinąć przewód zasilający zwinięty na spodzie urządzenia.
- Zamocować kabel w prowadnicy kabla na spodzie urządzenia, aby zapewnić bezpieczne ustawienie urządzenia.
- Stawiać urządzenie na stabilnej, suchej, równej i antypoślizgowej powierzchni.

Składanie maszyny do mięsa



Ostrzeżenie!

Niebezpieczeństwo obrażeń w razie przypadkowego uruchomienia i działania urządzenia! Przed włożeniem akcesoriów do urządzenia należy upewnić się, że wtyczka sieciowa jest odłączona, a przełącznik dźwigniowy ustawiony jest w pozycji „0”.

Wkładanie/zdejmowanie komory mielenia w kształcie litery T (rys. 3)

- Nacisnąć do oporu przycisk zwalniający i przytrzymać go.
- Przechylić komorę mielenia o około 30° w prawo i włożyć ją do gniazda mocowania na zespole silnika.
- Obrócić komorę mielenia w lewo do oporu. Rura z otworem do napełniania musi być teraz skierowana pionowo do góry.
- Następnie puścić przycisk zwalniający, aby przeskoczył on z powrotem do pozycji zablokowanej.
- Sprawdzić komorę mielenia pod kątem poprawnego zablokowania i ułożenia.
- Aby zdjąć komorę mielenia, wciskać przycisk zwalniający do oporu i przytrzymać go.

- Obrócić komorę mielenia w prawo do oporu i zdjąć ją z zespołu silnika.

Nakładanie/zdejmowanie tacy do napełniania

- Położyć tacę do napełniania u góry na otwór do napełniania komory mielenia.
- Aby usunąć - zdjąć tacę do napełniania z otworu komory mielenia.

Wkładanie/zdejmowanie ślimaka transportowego, noża krzyżowego oraz sitka (rys. 4a)



Ostrzeżenie!

Niebezpieczeństwo skaleczenia się ostrymi nożami i krawędziami!

- Nie dotykać ostrzy noża krzyżowego.
- W przypadku ostrych krawędzi na sitku zachować szczególną ostrożność.

- Wsunąć ślimak transportowy z gniazdem sześciokątnym do oporu do zamontowanej komory mielenia.
- Obracać ślimak transportowy w obie strony, aż gniazdo sześciokątne nasunie się na oś napędu. Ślimak transportowy nie może się już wtedy obracać.

Uwaga!

Ostrza noża krzyżowego muszą być skierowane w stronę sitka. Jeśli nóż krzyżowy zostanie założony odwrotnie, urządzenie może ulec uszkodzeniu.

- Ostrożnie położyć nóż krzyżowy na klucz czworokątny na osi ślimaka transporto-

wego. Należy przy tym zwrócić uwagę na to, aby ostra strona noża była skierowana w stronę sitka.

- Wybrać preferowane sitko (drobne, średnie, grube).
- Sitko nałożyć na oś ślimaka transportowego w taki sposób, aby obie prowadnice na sitku po lewej i po prawej stronie zostały zamocowane w otworach na komorze mielenia.
- Skontrolować prawidłowe zamocowanie wszystkich części.
- Przykręcić nakrętkę zamykającą w prawo na gwint komory mielenia i mocno ją dokręcić.
- Aby zdjąć ten element, odkręcić nakrętkę zamykającą w lewo.
- Następnie zdjąć sitko oraz nóż krzyżowy i wyjąć ślimak transportowy z komory mielenia.

Wkładanie/zdejmowanie nakładki do napychania kiełbasy (rys. 4b)

Uwaga!

Podczas korzystania z nakładki do napychania kiełbasy nie wolno używać noża krzyżowego i sitka.

- Najpierw należy włożyć do urządzenia komorę mielenia w kształcie litery T oraz ślimak transportowy (zgodnie z opisem z poprzednich rozdziałów).
- Następnie nałożyć stożek kebbe na oś ślimaka transportowego w taki sposób, aby obie prowadnice na stożku kebbe po lewej i po prawej stronie zostały zamocowane w otworach na komorze mielenia.

- Nałożyć nakładkę do napychania kiełbasy przed stożek kebbe.
- Przykręcić nakrętkę zamykającą w prawo na gwint komory mielenia i mocno ją dokręcić.
- Aby zdjąć ten element, odkręcić nakrętkę zamykającą w lewo.
- Następnie zdjąć nakładkę do napychania kiełbasy i stożek kebbe oraz wyjąć ślimak transportowy z komory mielenia.

Wkładanie/zdejmowanie nakładki do kebbe (rys. 4c)

Uwaga!

Podczas korzystania z nakładki do kebbe nie wolno używać noża krzyżowego i sitka.

- Najpierw należy włożyć do urządzenia komorę mielenia w kształcie litery T oraz ślimak transportowy (zgodnie z opisem z poprzednich rozdziałów).
- Następnie nałożyć stożek kebbe na oś ślimaka transportowego w taki sposób, aby obie prowadnice na stożku kebbe po lewej i po prawej stronie zostały zamocowane w otworach na komorze mielenia.
- Nałożyć dyszę do kebbe przed stożek do kebbe.
- Przykręcić nakrętkę zamykającą na gwint komory mielenia i mocno ją dokręcić.
- Aby zdjąć ten element, odkręcić nakrętkę zamykającą w lewo.
- Następnie zdjąć stożek do kebbe oraz dyszę do kebbe i wyjąć ślimak transportowy z komory mielenia.

Włączanie/wyłączanie (rys. 5)



Ostrzeżenie!

Niebezpieczeństwo obrażeń w razie przypadkowego uruchomienia i działania urządzenia! Wtyczkę należy włożyć do gniazda sieciowego dopiero po całkowitym złożeniu urządzenia.

Uwaga!

Nie należy używać urządzenia przez dłuższy czas bez przerwy. Przerwywać pracę i zostawić urządzenie do ostygnięcia. Patrz rozdział „Krótki czas eksploatacji”.

- Sprawdzić, czy przełącznik dźwigniowy jest ustawiony w pozycji „O”.
- Należy podłączyć wtyczkę do nieuszkodzonego, prawidłowo zamontowanego gniazdka elektrycznego.
- Aby włączyć urządzenie, należy ustawić przełącznik dźwigniowy w pozycji „ON”.
- Następuje uruchomienie urządzenia. Ślimak transportowy oraz nóż krzyżowy zaczynają się obracać.
- Aby wyłączyć urządzenie, należy ustawić przełącznik dźwigniowy w pozycji „O”.
- Po każdym użyciu należy odłączyć urządzenie od zasilania.

Korzystanie z biegu wstecznego

(rys. 5)

Jeśli napęd jest zablokowany przez zalegające produkty spożywcze, można wykorzystać bieg wsteczny, aby go z powrotem odblokować.

Jeśli napęd jest zablokowany:

- aby wyłączyć urządzenie, przełącznik dźwigniowy trzeba najpierw ustawić w pozycji „O”;

- należy odczekać, aż napęd całkowicie się zatrzyma;
- następnie wcisnąć przełącznik dźwigniowy, wybierając pozycję „R” i przytrzymać go przez maks. 5 sekund; pozwoli to przesunąć zalegającą żywność do tyłu;
- jeżeli to konieczne, powtórzyć operację kilkakrotnie;
- następnie ponownie ustawić przełącznik dźwigniowy w pozycji „ON”.

Jeżeli napęd mimo to nadal jest zablokowany:

- wyłączyć urządzenie i wyciągnąć wtyczkę z gniazdka;
- odkręcić nakrętkę mocującą oraz zdjąć akcesoria i komorę mielenia;
- opróżnić komorę mielenia i wyczyścić wszystkie części zgodnie z opisem w rozdziale „Czyszczenie i pielęgnacja”.

Korzystanie z urządzenia

Obróbka mięsa

Mielone mięso sprzyja rozwojowi szkodliwych dla zdrowia drobnoustrojów. Podczas jego obróbki należy zatem zapewnić najwyższy poziom higieny.

- Pokroić mięso na kawałki, tak aby bez trudu zmieściło się do otworu do napełniania komory mielenia. Upewnić się, że nie pozostały na nim kości ani ścięgna.
- Sprawdzić, czy wtyczka została odłączona i czy przełącznik dźwigniowy jest ustawiony w pozycji „O”.
- Włożyć do urządzenia preferowane akcesoria zgodnie z opisem w rozdziale „Składanie maszyny do mięsa”.
- Położyć mięso na tacę do napełniania.

- Położyć czystą, odpowiedniej wielkości miskę z przodu, pod otworem wylotowym.
- Włożyć wtyczkę do gniazdka.
- Aby włączyć urządzenie, należy ustawić przełącznik dźwigniowy w pozycji „ON”. Następuje uruchomienie urządzenia. Ślimak transportowy oraz nóż krzyżowy zaczynają się obracać.



Ostrzeżenie!

Nigdy nie należy wciskać obrabianych produktów żywnościowych do komory palcami, za pomocą widelca, łyżki lub innych przedmiotów. Grozi to niebezpieczeństwem odniesienia poważnych obrażeń. Używać tylko dołączonego popychacza.

Uwaga!

Nigdy nie należy wpychać produktów żywnościowych do komory tak mocno, że powoduje to słyszalnie wolniejszą pracę silnika. W innym przypadku może dojść do przeciążenia i uszkodzenia urządzenia.

- Mięso należy stopniowo wpychać do otworu komory mielenia, korzystając przy tym z dołączonego popychacza.
- Po zakończeniu obróbki wyłączyć urządzenie i wyciągnąć wtyczkę z gniazdka.
- Wyczyścić urządzenie i wszystkie części zgodnie z opisem w rozdziale „Czyszczenie i pielęgnacja”.

Przygotowanie kielbasy

- Przed przygotowaniem kielbasy należy zemieć mięso dwukrotnie w maszynie.

- Przyrządzając nadzienie do kielbasy, do zmielonego mięsa warto dodać drobno posiekaną cebulę, przyprawy i inne składniki zgodnie z przepisem, a następnie dobrze wyrobić powstałą masę. Przed dalszym wyrabianiem nadzienia należy je schłodzić przez 30 minut w lodówce.
- Sprawdzić, czy wtyczka została odłączona i czy przełącznik dźwigniowy jest ustawiony w pozycji „O”.
- Do urządzenia włożyć nakładkę do napychania kielbasy zgodnie z opisem w rozdziale „Wkładanie/zdejmowanie nakładki do napychania kielbasy”.
- Nałożyć jelito kielbasiane (naturalne lub sztuczne) na nakładkę do napychania kielbasy i związać drugi koniec. Na 1 kg nadzienia należy przewidzieć około 1,60 m jelita.

Wskazówka:

na ok. 3 godziny przed przygotowaniem kielbasy włożyć naturalne jelito do letniej wody i odcisnąć je przed naciągnięciem na nakładkę. Naturalne jelito odzyska w ten sposób swoją elastyczność.

- Włożyć wtyczkę do gniazdka.
- Aby włączyć urządzenie, należy ustawić przełącznik dźwigniowy w pozycji „ON”.
- Przełożyć kielbasianą masę na tacę do napełniania.



Ostrzeżenie!

Nigdy nie należy wciskać obrabianych produktów żywnościowych do komory palcami, za pomocą widelca, łyżki lub innych przedmiotów. Grozi to niebezpieczeństwem odniesienia poważnych obrażeń. Używać tylko dołączonego popychacza.

- Kiełbasianą masę należy stopniowo wypchać do otworu komory mielenia, korzystając przy tym z dołączonego popychacza.
- Po uzyskaniu pożądanej długości kiełbasy urządzenie należy wyłączyć.
- Ścisnąć kiełbasę na końcu i okręcić ją kilka razy wokół osi wzdłużnej.

Wskazówka:

podczas gotowania i mrożenia kiełbasa zwiększy swoją objętość. Nie należy zatem nakładać nadmiernej ilości nadzienia, gdyż w innym przypadku może pęknąć.

- Po zakończeniu obróbki wyłączyć urządzenie i wyciągnąć wtyczkę z gniazdka.
- Wyczyścić urządzenie i wszystkie części zgodnie z opisem w rozdziale „Czyszczenie i pielęgnacja”.

Korzystanie z nakładki do kebbe

Nakładka do kebbe służy do wyrobu pu-
stych roladek mięsnych lub warzywnych,
które można napełnić dowolnym nadzie-
niem.

- Przed obróbką mięsa przy użyciu nakładki do kebbe należy je najpierw dwukrotnie zemleć przez maszynkę.
- Sprawdzić, czy wtyczka została odłączona i czy przełącznik dźwigniowy jest ustawiony w pozycji „0”.
- Do urządzenia włożyć nakładkę do kebbe, zgodnie z opisem w rozdziale „Wkładanie/zdejmowanie nakładki do kebbe”.
- Przełożyć mięsną masę na tacę do napełniania.



Ostrzeżenie!

Nigdy nie należy wciskać obrabia-
nych produktów żywnościowych
do komory palcami, za pomocą
widelca, łyżki lub innych przed-
miotów. Grozi to niebezpieczeń-
stwem odniesienia poważnych
obrażeń. Używać tylko dołączone-
go popychacza.

- Mięsną masę należy stopniowo wypchać do otworu komory mielenia, korzystając przy tym z dołączonego popychacza.
- Po uzyskaniu pożądanej długości mięsnych/warzywnych roladek urządzenie należy wyłączyć.
- Zdjąć mięsne/warzywne roladki z nakładki do kebbe i położyć je na talerz lub inne naczynie, a następnie wypełnić dowolnym nadzieniem.
- Po zakończeniu obróbki wyłączyć urządzenie i wyciągnąć wtyczkę z gniazdka.
- Wyczyścić urządzenie i wszystkie części zgodnie z opisem w rozdziale „Czyszczenie i pielęgnacja”.

Zabezpieczenie przed przegrzaniem

Urządzenie dysponuje zabezpieczeniem przed przegrzaniem. W przypadku zbyt wysokiej temperatury silnika urządzenie wyłączy się automatycznie.

- Wyłączyć urządzenie poprzez ustawienie przełącznika dźwigniowego w pozycji „0”.
- Wyciągnąć wtyczkę z gniazda sieciowego.
- Zostawić urządzenie do całkowitego ostygnięcia.
- Kiedy urządzenie ostygnie, można je ponownie włączyć.

Czyszczenie i pielęgnacja

Po każdym użyciu urządzenia i jego części należy dokładnie wyczyścić.



Ostrzeżenie!

Niebezpieczeństwo porażenia prądem ze względu na wilgoć! Nie wolno:

- zanurzać urządzenia w wodzie,
- trzymać urządzenia pod bieżącą wodą,
- myć urządzenia w zmywarce.

Uwaga!

Proszę nie stosować gąbek ani środków do szorowania, aby nie uszkodzić powierzchni urządzenia.

Przed pierwszym użyciem

Przed pierwszym użyciem należy dokładnie wyczyścić urządzenie i akcesoria.

Aby zapewnić ochronę przed korozją, wszystkie metalowe akcesoria są pokryte cienką warstwą oleju.

- Dlatego przed pierwszym użyciem wszystkie części należy starannie wyczyścić.
- Następnie wszystkie metalowe części należy ponownie posmarować odrobiną oleju spożywczego.

Czyszczenie zespołu silnika

- Należy dopilnować, aby wtyczka była wyjęta z gniazda zasilania.
- Zespół silnika czyścić wyłącznie przy użyciu lekko wilgotnej ściereczki, a następnie starannie osuszyć.

Mycie akcesoriów



Ostrzeżenie!

Niebezpieczeństwo obrażeń w wyniku kontaktu z ostrzami noża krzyżowego i ostrymi krawędziami sitek.

Nie wolno czyścić noży krzyżowych i sitek nieosłoniętymi rękami. Używać w tym celu szczotki.

Uwaga!

Nie myć akcesoriów w zmywarce. Elementy te nie nadają się do mycia w zmywarkach.

- Wszystkie akcesoria należy czyścić wyłącznie ręcznie, w gorącej wodzie, wykorzystując w tym celu środek dopuszczony do kontaktu z żywnością.
- Do czyszczenia wnętrza komory mielenia można wykorzystać np. szczotkę do butelek.
- Nie wolno czyścić noży krzyżowych i sitek nieosłoniętymi rękami. Używać w tym celu szczotki.
- Spłukać wszystkie akcesoria czystą wodą.
- Następnie należy starannie wysuszyć wszystkie elementy.
- Aby zapewnić ochronę metalowych części przed korozją, należy na nie nanieść cienką warstwą oleju spożywczego.

Przechowywanie

- Zwinąć kabel w miejscu do przechowywania na spodzie urządzenia.
- W schowku na tylnej stronie urządzenia należy przechowywać jedynie czyste akcesoria (sitka, nakładkę do napychania kiełbasy, nakładkę do kebbe).

- Wymyte urządzenie należy przechowywać w czystym, suchym i wolnym od kurzu miejscu.

Utylizacja

Utylizacja opakowania

Opakowanie produktu wykonane jest z materiałów podlegających recyklingowi. Materiały opakowaniowe należy utylizować zgodnie z ich oznakowaniem w publicznych punktach odbioru odpadów lub zgodnie z wytycznymi obowiązującymi w danym kraju.

Utylizacja zużytego sprzętu



Jeśli nie chcą już Państwo używać swojego urządzenia elektrycznego, należy bezpłatnie oddać je do punktu odbioru zużytego sprzętu. W żadnym wypadku nie wolno wyrzucać zużytych urządzeń elektrycznych do pojemników na odpady nienadające się do ponownego przetworzenia (patrz symbol).

Pozostałe wskazówki dotyczące utylizacji

Należy oddać urządzenie w takim stanie, aby możliwe było jego późniejsze ponowne wykorzystanie lub przetworzenie.

Urządzenia elektryczne mogą zawierać szkodliwe substancje. Nieprawidłowe obchodzenie się lub uszkodzenie urządzenia mogą stwarzać zagrożenia dla zdrowia lub powodować zanieczyszczenie wody lub gleby podczas późniejszego użytkowania.

Dane techniczne

Model	MG-A0202
Napięcie	220 - 240 V~
Częstotliwość	50 - 60 Hz
Stopień ochrony	II
Moc	600 - 800 W
Poziom hałasu	88 dB(A)
Wymiary	(szerokość x wysokość x głębokość) 350 x 348 x 180 mm
Krótki czas eksploatacji	maks. 15 minut / 30 minut przerwy



Gwarancja

Kaufland udziela Państwu gwarancji na 3 lata od daty zakupu.

Gwarancja nie obejmuje szkód związanych z nieprzestrzeganiem instrukcji obsługi, użytkowaniem niezgodnym z przeznaczeniem, nieprawidłowym obchodzeniem się, naprawami przeprowadzanymi na własną rękę lub niewystarczającą konserwacją i pielęgnacją.

Stimate client,

Vă felicităm pentru cumpărarea noului dvs. aparat. Ați decis să alegeți un produs cu un raport calitate-preț excelent care vă va aduce multe satisfacții.

Înainte de utilizarea aparatului familiarizați-vă cu toate instrucțiunile privind operarea și siguranța.

Utilizați aparatul numai în modul descris și numai în scopurile menționate. În cazul transmiterii aparatului unei alte persoane, predați-i, de asemenea, toate documentele aferente acestuia.

Pachetul de livrare

- Unitatea motorului (A)
- Accesoriu tubular în T (B)
- Alimentator elicoidal (C)
- Cuțit (D)
- 3 site (E), fină, medie, grosieră
- Piuliță de blocare (F)
- Accesoriu Kubbe compus din con Kubbe (G) și duză Kubbe (H)
- Accesoriu pentru umplut cârnați (I)
- Dispozitiv de împingere (J)
- Tavă de umplere (K)
- Instrucțiuni de folosire

Verificați existența tuturor componentelor și aparatul cu privire la deteriorări survenite în timpul transportului.

Nu puneți în funcțiune aparatul dacă acesta este deteriorat!

În cazul defectării contactați un magazin Kaufland.

Siguranța

Citiți cu atenție următoarele instrucțiuni privind siguranța înaintea primei utilizări a aparatului.

În vederea unei utilizări sigure respectați toate instrucțiunile privind siguranța prezentate în continuare.

Utilizarea conform destinației

- Aparatul este destinat exclusiv preparării alimentelor în cantități mici. Aparatul este adecvat pentru:
 - tocarea cărnii proaspete,
 - prepararea cârnaților în maț natural sau artificial,
 - Prepararea de rulouri pentru umplere din carne sau legume (Kubbe).
- Nu este permisă utilizarea aparatului pentru prepararea alimentelor congelate sau a altor alimente dure, de ex. oase sau nuci.
- Nu utilizați aparatul în aer liber.

- Aparatul este destinat exclusiv pentru uz casnic. Aparatul nu este prevăzut pentru utilizarea în scopuri profesionale.
- Folosiți aparatul numai pentru domeniul de utilizare descris și cu accesoriile originale. Orice altă utilizare sau modificare a aparatului sunt considerate ca fiind neconforme. Producătorul nu răspunde pentru daunele produse ca urmare a utilizării necorespunzătoare sau operării eronate.

Siguranța copiilor și a persoanelor



Avertizare!

Pericol de asfixiere pentru copii la joaca cu materialul de ambalare!
Mențineți materialul de ambalare departe de accesul copiilor.

- Nu este permisă utilizarea de către copii a acestui aparat.
- Copiii nu trebuie se afle în apropierea aparatului și a cablului de conexiune.
- Copiii nu trebuie să se joace cu aparatul.
- Curățarea și acțiunile de întreținere destinate utilizatorului nu se vor efectua de către copii.
- Acest aparat poate fi utilizat de persoane cu abilități fizice, senzoriale sau mentale reduse sau fără experiență și/sau fără cunoștințe necesare, dacă sunt supravegheate sau dacă au fost instruite cu privire la utilizarea sigură a acestui aparat și au înțeles pericolele cu privire la acesta.

Aspecte generale privind siguranța

- Aparatul nu se va utiliza atunci când cablul de alimentare sau carcasa sunt defecte.
- În cazul defectării cablului de alimentare, în vederea evitării pericolelor, acesta se va înlocui numai de către un centru autorizat de reparații.
- Aparatul se va utiliza numai cu accesoriile livrate.
- Cuțitul rotativ, ascuțit poate provoca răni grave. Nu atingeți niciodată cuțitul. Nu curățați niciodată cuțitul doar cu mâinile, ci utilizați o perie.
- Manevrați cu atenție lamele de cuțit, în special la introducerea și scoaterea cuțitului și la curățare.
- Sitele au muchii ascuțite. Manevrați cu atenție sitele, în special la introducerea și scoaterea sitelor și la curățare.
- Nu împingeți niciodată alimentele care urmează a fi preparate în tubul de alimentare cu degetele, furculițe, linguri sau alte instrumente asemănătoare.

Există un risc considerabil de rănire. Utilizați exclusiv dispozitivul de împingere livrat împreună cu aparatul.

- Aparatul trebuie deconectat întotdeauna de la rețea dacă este lăsat nesupravegheat și înainte de asamblare, dezasamblare sau curățare.
 - Înainte de înlocuirea accesoriilor și pieselor suplimentare care se mișcă în timpul funcționării, aparatul trebuie oprit și deconectat de la rețea.
 - Utilizarea necorespunzătoare a aparatului poate provoca rănirea gravă.
 - Nu utilizați aparatul mult timp fără întreruperi. La anumite intervale lăsați aparatul să se răcească. În acest scop, țineți cont de secțiunea „Timp de operare continuă (timp OC)”.
 - Nu introduceți aparatul în apă sau în alte lichide și nu îl curățați sub jet de apă.
 - Aparatul nu se va spăla în mașina de spălat vase.
 - Respectați indicațiile din secțiunea „Curățarea și îngrijirea”.
-

Siguranța la instalare și conectare

- Conectați aparatul numai la surse de alimentare cu energie electrică ale căror tensiune și frecvență corespund indicațiilor de pe plăcuța de fabricație! Plăcuța de fabricație se află pe partea inferioară a aparatului.
- Conectați aparatul numai la o priză cu contact de protecție instalată corespunzător și nedeteriorată.
- Așezați aparatul întotdeauna pe o suprafață stabilă, uscată, plană și antiderapantă.
- Aparatul și accesoriile sale nu se vor așeza pe o suprafață fierbinte sau în apropierea unei surse de căldură.
- Aveți grijă ca orificiile de aerisire de pe partea inferioară a aparatului să nu fie blocate sau acoperite de alte obiecte.
- Aparatul este prevăzut cu picioare din material plastic. În cazul obiectelor de mobilier care a fost acoperit cu vopsele

sau material plastic sau care a fost cu substanțe de îngrijire nu poate fi exclus cazul în care aceste substanțe pot ataca și înmuia picioarele din plastic. Dacă este cazul, așezați sub aparat o bază antiderapantă.

Siguranța la utilizare

- Nu lăsați niciodată aparatul nesupravegheat atunci când este pregătit pentru utilizare.
- Introduceți ștecărul numai după ce toate accesoriile sunt montate în aparat.
- Nu introduceți linguri, cuțite sau alte obiecte în piesele care se rotesc.
- Scoateți ștecherul după fiecare utilizare.

Siguranța la curățare

- Opriți aparatul de fiecare dată înaintea curățării și deconectați-l de la rețeaua electrică.

Înainte de prima puneri în funcțiune

Scoaterea accesoriilor din compartimentul de depozitare (imaginea 1)

- Deschideți compartimentul de depozitare împingând în sus capacul de pe partea din spate a aparatului și scoțându-l.
- Scoateți accesoriul din compartimentul de depozitare.
- Închideți compartimentul de depozitare introducând capacul din partea din spate a aparatului lateral în șinele de ghidare și împingându-l în jos până la opritor.

Îndepărtarea materialului de ambalare

- Îndepărtați toate materialele de ambalare de pe aparat și de pe accesorii înainte de prima utilizare a acestora.

Curățarea înainte de prima utilizare

- Curățați temeinic aparatul și accesoriile înainte de prima utilizare (pentru aceasta se va consulta secțiunea „Curățarea și îngrijirea”).





Timp de operare continuă (timp OC)

Timpul OC indică durata de funcționare continuă permisă, astfel încât motorul să nu se supraîncălzească și să nu se deterioreze. După timpul OC indicat, aparatul trebuie să rămână oprit până când motorul s-a răcit la temperatura camerei.

Timpul OC pentru acest aparat este de maxim 15 minute. Apoi aparatul trebuie să rămână oprit și lăsat să se răcească minim 30 de minute, înainte ca acesta să poată fi utilizat din nou.

Simboluri pe aparat

Simbolurile de pe aparat au următoarea semnificație:

Simbol	Semnificație
	Simbol pe butonul de deblocare pentru blocarea/deblocarea accesoriului tubular în T
	Butonul de deblocare în poziție apăsată: accesoriul tubular în T este deblocat
	Butonul de deblocare în poziție deblocată: accesoriul tubular în T este blocat
	- Lacăt închis: accesoriul tubular în T în poziție blocată - Lacăt deschis: accesoriul tubular în T în poziție deblocată

Amplasarea aparatului (imaginea 2)

- Desfășurați cablul de pe suportul pentru cablu de pe partea inferioară a aparatului.
- Fixați cablul în ghidajul pentru cablu de pe partea inferioară a aparatului, pentru ca aparatul să stea fix.
- Așezați aparatul pe o suprafață stabilă, uscată, plană și antiderapantă.

Asamblarea mașinii de tocat carne



Avertizare!

Pericol de rănire în cazul cuplării și pornirii accidentale a aparatului! Asigurați-vă că ștecherul este scos din priză și întrerupătorul basculabil este în poziția „0”, înainte de a monta accesoriu pe aparat.

Montarea/demontarea accesoriului tubular în T (imaginea 3)

- Apăsăți butonul de deblocare până la opritor și mențineți-l apăsat.
- Înclinați accesoriul tubular în T cu aproximativ 30° în sens orar și introduceți-l în prinderea de pe unitatea motorului.
- Rotii accesoriul tubular în formă de T în sens antiorar, până la opritor. Acum, tubul cu orificiul de umplere trebuie să fie orientat vertical în sus.
- Eliberați apoi butonul de deblocare, astfel încât acesta să sară înapoi în poziția sa de blocare.
- Verificați dacă accesoriul în T este blocat corect și este fixat.
- Pentru demontarea accesoriului tubular în T, apăsați butonul de deblocare până la opritor și mențineți-l apăsat.
- Rotii accesoriul tubular în formă de T în sens antiorar până la opritor și demontați de pe unitatea motorului accesoriul tubular în formă de T.

Montarea/demontarea tăvii de umplere

- Introduceți tava de umplere în partea de sus pe tubul de umplere al accesoriului tubular în T.

- Pentru demontare, detașați tava de umplere de pe tubul de umplere al accesoriului tubular în T.

Montarea/demontarea alimentatorului elicoidal, cuțitului și sitei (imaginea 4a)



Avertizare!

Pericol de rănire din cauza lameilor de cuțit și muchiilor ascuțite!

- Nu atingeți lamelele cuțitului.
- Aveți grijă la muchiile ascuțite ale sitei.

- Împingeți alimentatorul elicoidal, cu capul hexagonal îngropat înainte, în accesoriul tubular în T până la opritor.
- Rotiți unitatea alimentatorului elicoidal într-o parte și în alta, până când hexagonul îngropat se fixează în axul de antrenare. După aceea, alimentatorul elicoidal nu trebuie să mai poată fi rotit.

Atenție!

Cuțitul trebuie să aibă partea ascuțită a lamelor de cuțit orientată înspre sită. Montarea cuțitului invers poate duce la deteriorarea aparatului.

- Poziționați cu atenție cuțitul pe pătratul axei alimentatorului elicoidal. Aveți grijă ca partea ascuțită a lamelor de cuțit să fie orientată înspre sită.
- Alegeți sita dorită (fină, medie, grosieră).
- Poziționați sita pe axa alimentatorului elicoidal astfel încât ghidajele din stânga și din dreapta de pe sită să pătrundă în decupajele de pe accesoriul tubular în T.
- Verificați ca toate piesele să fie montate corect.
- Înșurubați piulița de blocare în sens orar pe filetul accesoriului tubular în T și strân-

geți piulița de blocare cu mâna până când se blochează.

- Pentru demontare, deșurubați piulița de blocare în sens antiorar.
- Scoateți apoi sita și cuțitul și trageți alimentatorul elicoidal din accesoriul tubular în T.

Montarea/demontarea accesoriului pentru umplut cârnați (imaginea 4b)

Atenție!

Pentru lucrul cu accesoriul pentru umplut cârnați nu trebuie să se utilizeze cuțitul și sita.

- Montați mai întâi în aparat alimentatorul elicoidal și accesoriul tubular în T, în modul descris în secțiunile anterioare.
- Poziționați conul Kubbe pe axa alimentatorului elicoidal astfel încât ghidajele din stânga și din dreapta de pe conul Kubbe să pătrundă în decupajele de pe accesoriul tubular în T.
- Așezați accesoriul pentru umplut cârnați în fața conului Kubbe.
- Înșurubați piulița de blocare în sens orar pe filetul accesoriului tubular în T și strângeți piulița de blocare cu mâna până când se blochează.
- Pentru demontare, deșurubați piulița de blocare în sens antiorar.
- Scoateți apoi Accesoriul pentru umplut cârnați și conul Kubbe și trageți alimentatorul elicoidal din accesoriul tubular în T.

Montarea/demontarea accesoriului Kubbe (imaginea 4c)

Atenție!

Pentru lucrul cu accesoriul Kubbe nu trebuie să se utilizeze cuțitul și sita.

- Montați mai întâi în aparat alimentatorul elicoidal și accesoriul tubular în T, în modul descris în secțiunile anterioare.
- Poziționați conul Kubbe pe axa alimentatorului elicoidal astfel încât ghidajele din stânga și din dreapta de pe conul Kubbe să pătrundă în decupajele de pe accesoriul tubular în T.
- Așezați duza Kubbe în fața conului Kubbe.
- Înșurubați piulița de blocare pe filetul accesoriului tubular în T și strângeți piulița de blocare cu mâna până când se blochează.
- Pentru demontare, deșurubați piulița de blocare în sens antiorar.
- Scoateți apoi duza Kubbe și conul Kubbe și trageți alimentatorul elicoidal din accesoriul tubular în T.

Pornire/oprire (imaginea 5)



Avertizare!

Pericol de rănire în cazul cuplării și pornirii accidentale a aparatului! Introduceți ștecărul în priză numai după ce toate accesoriile sunt montate corect în aparat.

Atenție!

Nu utilizați aparatul mult timp fără întrerupere. La anumite intervale lăsați aparatul să se răcească. În acest scop, țineți cont de secțiunea „Timp de operare continuă (timp OC)”.

- Asigurați-vă că întrerupătorul basculabil se află în poziția „O”.
- Introduceți ștecherul într-o priză cu contact de protecție instalată corespunzător și nedeteriorată.
- Pentru a porni aparatul, poziționați întrerupătorul basculabil pe poziția „ON”.

- Aparatul pornește. Alimentatorul elicoi- dal, precum și cuțitul se rotesc.
- Pentru a opri aparatul, poziționați întreru- pătorul basculabil pe poziția „O”.
- Scoateți ștecărul după fiecare utilizare.

Utilizarea modului de funcționare în sens invers (imaginea 5)

Dacă antrenarea este blocată de alimente acumulate, puteți utiliza modul de funcțio- nare în sens invers pentru a debloca din nou antrenarea.

Dacă antrenarea se blochează:

- Poziționați mai întâi întrerupătorul bascu- labil pe poziția „O”, pentru a opri apa- ratul.
- Așteptați până când antrenarea se opreș- te complet.
- Apăsați apoi întrerupătorul basculabil pe poziția „R” și mențineți-l apăsat pentru scurt timp (maxim 5 secunde). Prin aceasta, alimentele sunt transporta- te puțin înapoi.
- Dacă este necesar, repetați procedura de mai multe ori.
- După aceea, poziționați întrerupătorul basculabil pe poziția „ON”.

Dacă acest lucru nu deblochează antrena- rea:

- Opriiți aparatul și scoateți ștecărul din pri- ză.
- Deșurubați piulița de blocare și scoateți accesoriile și accesoriul tubular în T.
- Goliți accesoriul tubular în T și curățați toate piesele așa cum este descris în sec- țiunea „Curățare și îngrijire”.

Lucrul cu aparatul

Prepararea cărnii

În carnea tocată se pot forma ușor germeni nocivi. Din acest motiv, atunci când prepa- rați carne, acordați atenție igienei absolută igienei.

- Tăiați carnea în bucăți, astfel încât să în- capă fără probleme în tubul de umplere al accesoriului tubular în T. Aveți grijă ca în carne să nu fie prezente oase sau ten- doane.
- Asigurați-vă că întrerupătorul este scos din priză și întrerupătorul basculabil se află pe poziția „O”.
- Montați în aparat accesoriile dorite, așa cum este descris în secțiunea „Asambla- rea mașinii de tocat carne”.
- Puneți carnea pe tava de umplere.
- Plasați în vas curat, de o dimensiune su- ficientă, în față, sub orificiul de evacuare.
- Introduceți ștecherul în priză.
- Pentru a porni aparatul, poziționați între- rupătorul basculabil pe poziția „ON”. Aparatul pornește. Alimentatorul elicoi- dal și cuțitul se rotesc.



Avertizare!

NU împingeți niciodată alimentele care urmează a fi preparate în tubul de alimentare cu degetele, furculițe, linguri sau alte instru- mente asemănătoare. Există un risc considerabil de rănire. Utilizați exclusiv dispozitivul de împingere livrat împreună cu aparatul.

Atenție!

Nu împingeți niciodată alimentele în tubul de alimentare atât de tare încât să se audă încetinirea motorului. În caz contrar, aparatul poate fi suprasolicitat și se poate deteriora.

- Împingeți carnea progresiv în tubul de alimentare al accesoriului tubular de umplere, cu ajutorul dispozitivului de împingere livrat împreună cu aparatul.
- Dacă ați terminat prepararea, opriți aparatul și scoateți ștecărul din priză.
- Curățați aparatul și toate accesoriile așa cum este descris în secțiunea „Curățare și îngrijire”.

Prepararea cârnaților

- Mai întâi tocați carnea de două ori cu mașina de tocat carne, înainte de a o folosi pentru prepararea cârnaților.
- Pentru umplutura de cârnați adăugați la carnea tocată ceapă tocată mărunt, condimente și alte ingrediente, conform rețetei dumneavoastră, și frământați bine amestecul. Înainte de a continua prepararea, lăsați umplutura de cârnați timp de 30 de minute în frigider.
- Asigurați-vă că întrerupătorul este scos din priză și întrerupătorul basculabil se află pe poziția „O”.
- Montați în aparat accesoriul pentru umplut cârnați, așa cum este descris în secțiunea „Montarea/demontarea accesoriului pentru umplut cârnați”.
- Puneți mațul pentru cârnați (natural sau artificial) peste accesoriul pentru umplut cârnați și înnoțați celălalt capăt. Calculați aproximativ 1,60 m de maț pentru cârnați pentru 1 kg de umplură.

Sugestie:

Cu aproximativ 3 ore înainte, puneți mațul natural în apă caldă și stoarceți-l înainte de al pune peste a-l folosi. Astfel, mațul natural va fi din nou elastic.

- Introduceți ștecherul în priză.
- Pentru a porni aparatul, poziționați întrerupătorul basculabil pe poziția „ON”.
- Puneți amestecul pentru cârnați pe tava de umplere.



Avertizare!

NU împingeți niciodată alimentele care urmează a fi preparate în tubul de alimentare cu degetele, furculițe, linguri sau alte instrumente asemănătoare. Există un risc considerabil de rănire. Utilizați exclusiv dispozitivul de împingere livrat împreună cu aparatul.

- Împingeți amestecul pentru cârnați progresiv în tubul de alimentare al accesoriului tubular de umplere, cu ajutorul dispozitivului de împingere livrat împreună cu aparatul.
- Opriți aparatul atunci când cârnatul ajunge la lungimea dorită.
- Strângeți cârnatul la capăt și rotiți-l de câteva ori în jurul axei sale.

Sugestie:

Cârnatul își poate modifica dimensiunile în urma gătirii și congelării. Din acest motiv nu îi umpleți excesiv, deoarece cârnatul ar putea plezni.

- Dacă ați terminat prepararea, opriți aparatul și scoateți ștecărul din priză.
- Curățați aparatul și toate accesoriile așa cum este descris în secțiunea „Curățare și îngrijire”.

Lucrul cu accesoriul Kubbe

Accesoriul Kubbe servește la prepararea de rulouri pentru umplere din carne sau legume, care pot fi umplute după dorință.

- Mai întâi tocați carnea de două ori cu mașina de tocat carne, înainte de a o prepara cu accesoriul Kubbe.
- Asigurați-vă că întrerupătorul este scos din priză și întrerupătorul basculabil se află pe poziția „0”.
- Montați în aparat accesoriul Kubbe, așa cum este descris în secțiunea „Montarea/demontarea accesoriului Kubbe”.
- Puneți carnea pe tava de umplere.



Avertizare!

NU împingeți niciodată alimentele care urmează a fi preparate în tubul de alimentare cu degetele, furculițe, linguri sau alte instrumente asemănătoare. Există un risc considerabil de rănire. Utilizați exclusiv dispozitivul de împingere livrat împreună cu aparatul.

- Împingeți carnea progresiv în tubul de alimentare al accesoriului tubular de umplere, cu ajutorul dispozitivului de împingere livrat împreună cu aparatul.
- Opriti aparatul atunci când rulourile pentru umplere din carne/legume ajung la lungimea dorită.
- Scoateți rulourile pentru umplere din carne/legume de pe accesoriul Kubbe și așezați-le pe o farfurie sau pe ceva asemănător, pentru a le umple apoi după dorință.
- Dacă ați terminat prepararea, opriti aparatul și scoateți ștecherul din priză.

- Curățați aparatul și toate accesoriile așa cum este descris în secțiunea „Curățarea și îngrijire”.

Protecție la supraîncălzire

Aparatul dispune de o protecție la supraîncălzire. În cazul în care motorul se încinge prea tare, aparatul se oprește automat.

- Opriti aparatul prin poziționarea întrerupătorului basculabil pe poziția „0”.
- Scoateți ștecherul din priză.
- Lăsați aparatul să se răcească complet.
- După ce aparatul s-a răcit, acesta poate fi repornit.

Curățarea și îngrijirea

Aparatul și accesoriile trebuie curățate temeinic după fiecare utilizare.



Avertizare!

Pericol de electrocutare din cauza umezelii! Aparatul

- nu se va introduce în apă;
- nu se va ține sub jet de apă;
- nu se va spăla în mașina de spălat vase.

Atenție!

Pentru a evita deteriorarea suprafeței aparatului nu utilizați bureți abrazivi și nici substanțe de curățare abrazive.

Înainte de prima utilizare

Înainte de prima puneri în funcțiune aparatul și accesoriile trebuie curățate temeinic. Toate accesoriile metalice sunt prevăzute cu o peliculă fină de ulei, pentru a fi protejate împotriva coroziunii.

- Din acest motiv, înainte de prima utilizare curățați cu grijă toate piesele.
- Ungeți apoi toate piesele metalice cu ulei alimentar.

Curățarea unității motorului

- Asigurați-vă că ștecherul este scos din priză.
- Curățați unitatea motorului numai cu o lavetă ușor umezită și apoi uscați-o cu grijă.

Curățarea accesoriilor



Avertizare!

Pericol de rănire din cauza lameilor ascuțite ale cuțitului și a muchiilor ascuțite ale siteilor.

Nu curățați niciodată cuțitul și sitele doar cu mâinile, ci utilizați o perie.

Atenție!

Nu curățați accesoriile în mașina de spălat. Aceste piese nu sunt adecvate pentru mașina de spălat vase.

- Curățați accesoriile numai cu mâna cu apă caldă de la robinet cu un detergent adecvat pentru alimente.
- Pentru a curăța interiorul accesoriului tubular în T, utilizați de ex. o perie pentru sticle.
- Nu curățați niciodată cuțitul și sitele doar cu mâinile, ci utilizați o perie.
- Clătiți toate accesoriile cu apă curată.
- Apoi uscați bine toate componentele.
- Pentru a le proteja împotriva coroziunii, ungeți toate piesele metalice cu un strat foarte subțire de ulei alimentar.

Depozitarea

- Înfășurați cablul în suportul de păstrare a cablului de pe partea inferioară a aparatului.
- Depozitați accesoriile curățate (sitele, accesoriul pentru cârnați, accesoriul Kubbe) în compartimentul pentru depozitare din partea din spate a aparatului.
- Depozitați aparatul curățat într-un loc curat, fără praf și uscat.

Eliminarea

Eliminarea ambalajului

Ambalajul produsului este fabricat din materiale reciclabile. Eliminați materialele de ambalare în conformitate cu marcajele acestora prin intermediul centrelor publice de colectare, respectiv în conformitate cu prevederile naționale specifice.

Eliminarea aparatelor uzate



Atunci când nu mai doriți să utilizați aparatul electric, predați-l unui centru public de colectare a aparatelor electrice uzate. Aparatele electrice uzate nu trebuie în niciun caz aruncate în containerele pentru gunoi (a se vedea simbolul).

Indicații suplimentare privind eliminarea

Predați aparatul electric uzat fără a afecta re folosirea sau valorificarea a acestuia. Aparatele electrice uzate pot conține substanțe poluante. În cazul manipulării necorespunzătoare sau deteriorării aparatului, cu ocazia valorificării ulterioare, aceste substanțe pot cauza probleme de sănătate sau infesta apa și solul.

Date tehnice

Model	MG-A0202
Tensiunea	220 - 240 V~
Frecvența	50 - 60 Hz
Clasa de protecție	II 
Puterea	600 - 800 W
Zgomot	88 dB(A)
Dimensiuni	(lățime x înălțime x adâncime) 350 x 348 x 180 mm
Timp de operare continuă	max. 15 minute / 30 minute pauză



Garanția

Kaufland acordă o garanție de 3 ani de la data cumpărării.

Sunt exceptate de la garanție daunele provocate ca urmare a nerespectării instrucțiunilor de folosire, utilizării abuzive, manipulării necorespunzătoare, reparațiilor neautorizate sau întreținerii și îngrijirii insuficiente.

Vážená zákazníčka, vážení zákazník!

Blahoželáme vám ku kúpe vášho nového prístroja. Rozhodli ste sa pre výrobok s výborným výkonom za vynikajúcu cenu, ktorý vám prinesie veľa radosti.

Pred použitím prístroja sa oboznámte so všetkými pokynmi týkajúcimi sa obsluhy a bezpečnosti.

Prístroj používajte len predpísaným spôsobom a na účely, na ktoré je určený. Pri odovzdávaní výrobku tretej strane jej odovzdajte aj všetky podklady.

Rozsah dodávky

- Jednotka motora (A)
- Predný rúrkový nadstavec v tvare T (B)
- Závitovkový podávač (C)
- Križový nôž (D)
- 3 dierované kotúče (E), jemný, stredný, hrubý
- Poistná matica (F)
- Nadstavec Kubbe pozostávajúci z kužela Kubbe (G) a dýzy Kubbe (H)
- Plniaci nadstavec na klobásy (I)
- Zatláčadlo (J)
- Plniaca miska (K)
- Návod na obsluhu

Skontrolujte, či vám boli dodané všetky diely a či sa prístroj pri preprave nepoškodil. Poškodený prístroj neuvádzajte do prevádzky!

V prípade poškodenia sa obráťte na niektorú z pobočiek Kaufland.

Bezpečnosť

Predtým, ako prístroj prvý raz použijete, si dôsledne prečítajte nasledujúce bezpečnostné pokyny.

Za účelom bezpečného používania dodržiavajte nasledujúce bezpečnostné pokyny.

Účel použitia

- Prístroj je určený výlučne na spracovávanie potravín v množstve obvyklom pre domácnosť. Prístroj je vhodný na:
 - mletie čerstvého mäsa,
 - plnenie klobás do prírodného alebo umelého črievka,
 - výroba dutých mäsových alebo zeleninových závitkov (Kubbe).
- Prístroj sa nesmie používať na spracovanie mrazených alebo iných tvrdých potravín, napr. kostí alebo orechov.
- Prístroj nepoužívajte v exteriéroch.

- Prístroj je určený len na používanie v domácnostiach. Nie je určený na používanie v obchodných prevádzkach.
- Prístroj používajte len na predpísané účely a s originálnym príslušenstvom. Každé iné použitie alebo zmeny na prístroji sú v rozpore s účelom použitia. Na škody vzniknuté používaním v rozpore s účelom použitia alebo škody vzniknuté v dôsledku nesprávnej manipulácie sa nevzťahuje záruka.

Bezpečnosť detí a osôb



Výstraha!

Nebezpečenstvo udusenía detí pri hre s obalovým materiálom! Obalový materiál uchovávajte vždy mimo dosahu detí.

- Tento spotrebič nesmú používať deti.
- Držte spotrebič a šnúru mimo dosahu detí.
- Deti sa nesmú hrať so spotrebičom.
- Deti nesmú vykonávať čistenie a používateľskú údržbu.
- Spotrebiče môžu obsluhovať osoby so zníženými telesnými, zmyslovými alebo mentálnymi schopnosťami alebo nedostatkom skúseností, ak sa im poskytol dohľad alebo inštrukcie týkajúce sa používania spotrebiča bezpečným spôsobom a porozumeli príslušným nebezpečenstvám.

Všeobecná bezpečnosť

- Prístroj sa nesmie používať v prípade poškodenia sieťového kábla alebo krytu.
- V prípade poškodenia sieťového kábla ho smie vymeniť len autorizovaný opravný servis, aby sa zabránilo ohrozeniam.
- Prístroj sa smie prevádzkovať len s dodaným príslušenstvom.
- Ostrý rotujúci krížový nôž môže spôsobiť ťažké poranenia. Nôž nikdy nechytajte rukami. Nože nikdy nečistite holými rukami, použite kefku.
- Zaobchádzajte opatrne s čepelami nožov, najmä pri vkladaní a vyberaní krížového noža a pri čistení.
- Dierované kotúče majú ostré hrany. Zaobchádzajte opatrne s dierovanými kotúčmi, najmä pri ich vkladaní a vyberaní a pri čistení.
- Spracovávané potraviny nikdy nezatláčajte do plniaceho otvoru prstami, vidličkami, lyžicami alebo podobnými predmetmi. Hrozí vážne nebezpečenstvo poranenia. Používajte výlučne dodané zatlačadlo.

- Prístroj je nutné vždy odpojiť zo zásuvky pri neprítomnosti dohľadu, pred montážou, demontážou alebo pred čistením.
- Pred výmenou príslušenstva alebo prídavných dielov, ktoré sa v prevádzke pohybujú, sa prístroj musí vypnúť a odpojiť od siete.
- Akékoľvek použitie v rozpore s účelom môže viesť k ťažkým poraneniam.
- Nenechávajte prístroj v prevádzke dlho bez prerušenia. Nechajte ho medzitým vychladnúť. Dodržujte informácie v časti „Krátky čas prevádzky“.
- Prístroj neponárajte do vody alebo do iných tekutín a neumývajte ho pod tečúcou vodou.
- Prístroj sa nesmie umývať v umývačke riadu.
- Dodržiavajte informácie uvedené v odseku „Čistenie a starostlivosť“.

Bezpečnosť pri montáži a zapájaní

- Prístroj zapájajte len do takého elektrického zdroja, ktorého napätie a frekvencia zodpovedajú údajom na výrobnom štítku! Výrobný štítok sa nachádza na spodnej časti prístroja.
- Prístroj zapájajte len do nepoškodenej zásuvky, ktorá bola nainštalovaná podľa predpisov.
- Prístroj postavte vždy na stabilnú suchú rovnú plochu, odolnú proti kĺzaniu.
- Prístroj a jeho príslušenstvo sa nesmú položiť na horúcu plochu alebo do blízkosti tepelného zdroja.
- Dbajte na to, aby vetracie otvory na spodnej strane prístroja neboli zablokované, prípadne ich nezakrývali žiadne predmety.
- Tento spotrebič má plastové nožičky. Pri nábytku, ktorý je potiahnutý lakovaným alebo plastovým povrchom alebo je ošetrovaný konzervačnými prostriedkami, sa nedá vylúčiť, že tieto látky nepoškodia a nezmäknú plastové nožičky. V takom prípade podložte pod spotrebič protišmykovú podložku.

Bezpečnosť počas obsluhy

- Keď je prístroj v prevádzke, nikdy ho nenechávajte bez dozoru.
- Sieťovú zástrčku pripájajte až potom, ako do prístroja nasadíte všetky časti príslušenstva.
- Do rotujúcich dielov nezasahujte lyžicami, nožmi alebo inými predmetmi.
- Po každom použití vytiahnite sieťový kábel zo zásuvky.

Bezpečnosť pri čistení

- Pred každým čistením prístroj vypnite a odpojte ho z elektrickej siete.

Pred prvým uvedením do prevádzky

Odobratie príslušenstva z odkladacej priehradky (obrázok 1)

- Otvorte odkladaciu priehradku tak, že kryt na zadnej strane prístroja vysuniete smerom nahor.
- Z odkladacej priehradky vyberte príslušenstvo.

- Zatvorte odkladaciu priehradku tým, že kryt na zadnej strane prístroja nasadíte po stranách do vodiacich koľajničiek a stiahnete ho smerom nadol až na doraz.

Odstráňte obalový materiál

- Pred prvým použitím odstráňte z prístroja a príslušenstva všetky obalové materiály.

Čistenie pred prvým použitím

- Pred prvým použitím prístroj a príslušenstvo dôkladne vyčistite (pozri odsek „Čistenie a starostlivosť“).



Krátky čas prevádzky



Krátky prevádzkový čas určuje, ako dlho môže byť prístroj zapnutý bez prerušenia, aby sa motor neprehrial a nepoškodil. Po uplynutí uvedeného krátkeho času prevádzky musí prístroj zostať vypnutý, kým motor nevychladne na izbovú teplotu.

Pre tento prístroj je stanovený krátky čas prevádzky v dĺžke maximálne 15 minút. Potom musí zostať prístroj minimálne 30 minút vypnutý, skôr ako ho znova použijete.

Symbody na prístroji

Symbody na prístroji majú nasledujúci význam:

Symbol	Význam
	Symbol na uvoľňovacom tlačidle na zaistenie/odistenie predného rúrkového nastavca v tvare T
	Uvoľňovacie tlačidlo v stlačenej polohe: predný rúrkový nastavec v tvare T odistený

Symbol	Význam
	Uvoľňovacie tlačidlo v uvoľnenej polohe: predný rúrkový nastavec v tvare T zaistený
	- Uzamknutý zámok: predný rúrkový nastavec v tvare T v zaistenej polohe - Otvorený zámok: predný rúrkový nastavec v tvare T v odistenej polohe

Inštalácia prístroja (obrázok 2)

- Odviňte kábel z káblovej navíjačky na spodnej strane prístroja.
- Upevnite kábel do káblovej trasy na spodnej strane prístroja, aby prístroj stál bezpečne.
- Postavte prístroj na stabilnú, suchú, rovnú a protišmykovú plochu.

Montáž mlynčeka na mäso



Varovanie!

Nebezpečenstvo úrazu pri náhodnom zapnutí a spustení prístroja! Pred nasadením príslušenstva do prístroja sa uistite, že je odpojená sieťová zástrčka a páčkový prepínač je v polohe „0“.

Nasadenie/odobratie predného rúrkového nastavca v tvare T (obrázok 3)

- Stlačte uvoľňovacie tlačidlo na doraz a podržte ho stlačené.
- Predný rúrkový nastavec v tvare T nakloňte v smere hodinových ručičiek o 30° a nasadte ho do uchytenia na jednotke motora.

- Otáčajte predný rúrkový nadstavec v tvare T proti smeru hodinových ručičiek až na doraz. Rúrka s plniacym otvorom musí teraz smerovať zvislo nahor.
- Potom uvoľnite uvoľňovacie tlačidlo tak, aby znova vyskočilo do svojej zaistovacej polohy.
- Skontrolujte správne zapadnutie a polohu predného rúrkového nadstavca v tvare T.
- Na odobratie predného rúrkového nadstavca v tvare T zatlačte uvoľňovacie tlačidlo dovnútra až na doraz a držte ho stlačené.
- Otáčajte predný rúrkový nadstavec v tvare T v smere hodinových ručičiek až na doraz a odoberte ho z jednotky motora.

Nasadenie/odobratie plniacej misky

- Plniacu misku nasadte hore na plniaci otvor predného rúrkového nadstavca v tvare T.
- Na odobratie stiahnite plniacu misku z plniaceho otvoru predného rúrkového nadstavca v tvare T.

Nasadenie/odobratie závitovkového podávača, krížového noža a dierovaného kotúča (obrázok 4a)



Varovanie!

Nebezpečenstvo poranenia v dôsledku ostrých čepelí noža a hrán!

- Nedotýkajte sa čepelí krížového noža.
- Buďte opatrní pri manipulácii s ostrými hranami na dierovaných kotúčoch.

- Zasuňte závitovkový podávač s vnútorným šesťhranom vpredu až na doraz do namontovaného predného rúrkového nadstavca v tvare T.
- Otáčajte závitovkový podávač dopredu a dozadu, kým neskĺzne vnútorný šesťhran na hnaciu osku. Závitovkový podávač sa potom už nesmie dať otáčať.

Pozor!

Krížový nôž musí smerovať ostrou stranou čepele k dierovanému kotúču. V prípade, že nasadíte krížový nôž inak, môžete poškodiť prístroj.

- Krížový nôž opatrne nasadte na štvorhran na oske závitovkového podávača. Dbajte na to, aby ostrá strana čepele noža smerovala k dierovému kotúču.
- Vyberte požadovaný dierovaný kotúč (jemný, stredný alebo hrubý).
- Nasadte dierovaný kotúč na osku závitovkového podávača tak, aby obidve vedenia na dierovanom kotúči vľavo a vpravo zasahovali do drážok na prednom rúrkovom nadstavci v tvare T.
- Skontrolujte, či sú všetky diely správne nasadené.
- Naskrutkujte poistnú maticu v smere hodinových ručičiek na závit predného rúrkového nadstavca v tvare T a ručne ju dotiahnite.
- Na odobratie odskrutkujte poistnú maticu v smere hodinových ručičiek.
- Potom odoberte dierovaný kotúč a krížový nôž a vytiahnite závitovkový podávač z predného rúrkového nadstavca v tvare T.

Nasadenie/odobratie plniaceho nadstavca na klobásy (obrázok 4b)

Pozor!

Na prácu s plniacim nadstavcom na klobásy sa nesmie použiť krížový nôž a dierovaný kotúč.

- Najskôr do prístroja nasadíte predný rúrkový nadstavec v tvare T a závitkový podávač, ako sa popisuje vo vyššie uvedených odsekoch.
- Potom nasadíte kužel Kubbe na osku závitkového podávača tak, aby obidve vedenia na kuželi Kubbe vľavo a vpravo zasahovali do drážok predného rúrkového nadstavca v tvare T.
- Plniaci nadstavec na klobásy nasadíte pred kužel Kubbe.
- Naskrutkujte poistnú maticu v smere hodinových ručičiek na závit predného rúrkového nadstavca v tvare T a ručne ju dotiahnite.
- Na odobratie odskrutkujte poistnú maticu v smere hodinových ručičiek.
- Potom odoberte plniaci nadstavec na klobásy a kužel Kubbe a vytiahnite závitkový podávač z predného rúrkového nadstavca v tvare T.

Nasadenie/odobratie nadstavca Kubbe (obrázok 4c)

Pozor!

Na prácu s nadstavcom Kubbe sa nesmie použiť krížový nôž a dierovaný kotúč.

- Najskôr do prístroja nasadíte predný rúrkový nadstavec v tvare T a závitkový podávač, ako sa popisuje vo vyššie uvedených odsekoch.
- Potom nasadíte kužel Kubbe na osku závitkového podávača tak, aby obidve

vedenia na kuželi Kubbe vľavo a vpravo zasahovali do drážok predného rúrkového nadstavca v tvare T.

- Nasadíte dýzu Kubbe pred kužel Kubbe.
- Naskrutkujte poistnú maticu na závit predného rúrkového nadstavca v tvare T a ručne ju dotiahnite.
- Na odobratie odskrutkujte poistnú maticu v smere hodinových ručičiek.
- Potom odoberte kužel Kubbe a dýzu Kubbe a vytiahnite závitkový podávač z predného rúrkového nadstavca v tvare T.

Zapnutie/vypnutie (obrázok 5)



Upozornenie!

Nebezpečenstvo úrazu pri náhodnom zapnutí a spustení zariadenia! Zapojte zástrčku do zásuvky až vtedy, keď je spotrebič kompletne zostavený.

Pozor!

Nenechávajte prístroj fungovať dlho bez prerušenia. Nechajte ho medzitým vychladnúť. Dodržujte informácie v časti „Krátky čas prevádzky“.

- Uistite sa, že páčkový prepínač sa nachádza v polohe „0“.
- Sieťovú zástrčku zapojte do nepoškodennej zásuvky, ktorá bola nainštalovaná podľa predpisov.
- Na zapnutie prístroja nastavte páčkový prepínač do polohy „ON“.
- Prístroj sa rozbehne. Závitkový podávač a krížový nôž sa otáčajú.
- Na vypnutie prístroja nastavte páčkový prepínač do polohy „0“.
- Po každom použití vytiahnite sieťovú zástrčku.

Použitie spätného chodu (obrázok 5)

Ak došlo následkom upchatých potravín k zablokovaniu pohonu, môžete ho uvoľniť použitím spätného chodu.

Ak je pohon zablokovaný:

- Najprv nastavte páčkový prepínač do polohy „O“, aby ste vyplli prístroj.
- Počkajte, kým sa pohon úplne zastaví.
- Potom stlačte páčkový prepínač do polohy „R“ a podržte ho krátko stlačený (maximálne 5 sekúnd).
Tým sa presunú potraviny o kúsok späť.
- V prípade potreby proces viackrát zopakujte.
- Páčkový prepínač potom znova nastavte na polohu „ON“.

Ak sa týmto pohon neuvolní:

- Prístroj vypnite a vyťahnite sieťovú zástrčku zo zásuvky.
- Odskrutkujte poistnú maticu a odoberte príslušenstvo a predný rúrkový nadstavec v tvare T.
- Vyprázdňte predný rúrkový nadstavec v tvare T a vyčistite všetky diely, ako je popísané v odseku „Čistenie a starostlivosť“.

Práca s prístrojom

Spracovanie mäsa

V mletom mäse sa môžu veľmi ľahko tvoriť zdraviu škodlivé baktérie. Pri spracovaní mäsa preto dbajte na absolútnu hygienu.

- Mäso nakrájajte na kúsky, aby sa bez problémov zmestilo do plniaceho otvoru predného rúrkového nadstavca v tvare T. Dbajte na to, aby mäso neobsahovalo žiadne kosti a šľachy.

- Uistite sa, že je odpojená sieťová zástrčka a páčkový prepínač sa nachádza v polohe „O“.
- Do prístroja nasadte požadované príslušenstvo, ako je popísané v odseku „Montáž mlynčeka na „mäso““.
- Položte mäso na plniacu misku.
- Pod výstupný otvor vpredu umiestnite dostatočne veľkú čistú misku.
- Zasuňte sieťovú zástrčku do zásuvky.
- Na zapnutie prístroja nastavte páčkový prepínač do polohy „ON“.
Prístroj sa rozbehne. Závitkový podávač a krížový nôž sa otáčajú.



Varovanie!

Spracované potraviny nikdy nezatláčajte do plniaceho otvoru prstami, vidličkami, lyžicami alebo podobnými predmetmi. Hrozí vážne nebezpečenstvo poranenia. Používajte výlučne dodané zatláčadlo.

Pozor!

Nezatláčajte potraviny do plniaceho otvoru tak silno, aby sa počuteľne spomaľoval motor. V opačnom prípade sa môže motor preťažiť a poškodiť.

- Mäso tlačte do plniaceho otvoru predného rúrkového nadstavca v tvare T postupne pomocou dodaného zatláčadla.
- Po ukončení spracovania prístroj vypnite a vyťahnite sieťovú zástrčku zo zásuvky.
- Prístroj a všetky časti príslušenstva vyčistite, ako je popísané v odseku „Čistenie a starostlivosť“.

Spracovanie klobásy

- Skôr ako mäso spracujete na klobásu, otočte ho dvakrát cez mlynček na mäso.
- Pre klobásové výrobky pridajte k mletému mäsu najemno nakrájanú cibuľu, korenie a ďalšie prísady podľa receptu a hmotu dobre premiešajte. Náplň na klobásy umiestnite pred ďalším spracovaním na 30 minút do chladničky.
- Uistite sa, že je odpojená sieťová zástrčka a páčkový prepínač sa nachádza v polohe „0“.
- Do prístroja nasadzte plniaci nadstavec na klobásy, ako je popísané v odseku „Nasadenie/odobratie plniaceho nadstavca na klobásy“.
- Natiahnite črievko na výrobu klobás (prírodné alebo umelé črievko) cez plniaci nadstavec na klobásy a na druhom konci ho uviažte.
Na 1 kg náplne môžete počítať s cca 1,60 m črievka.

Tip:

Prírodné črievko namočte cca 3 hodiny vo pred do teplej vody a pred natiahnutím ho vyžmýkajte. Prírodné črievko tým znova získate elasticitu.

- Zasuňte sieťovú zástrčku do zásuvky.
- Na zapnutie prístroja nastavte páčkový prepínač do polohy „ON“.
- Klobásovú zmes umiestnite na plniacu misku.



Varovanie!

Spracovávané potraviny nikdy nezatláčajte do plniaceho otvoru prstami, vidličkami, lyžicami alebo podobnými predmetmi. Hrozí vážne nebezpečenstvo poranenia. Používajte výlučne dodané zatláčadlo.

- Klobásovú zmes tlačte do plniaceho otvoru predného rúrkového nadstavca v tvare T postupne pomocou dodaného zatláčadla.
- Po dosiahnutí požadovanej dĺžky klobásy vypnite prístroj.
- Stlačte klobásu na konci dohromady a niekoľkokrát ju otočte okolo pozdĺžnej osi.

Tip:

Pri varení a zmrazení sa klobása roztiahne. Preto ju neprepĺňajte, inak by mohla prasknúť.

- Po ukončení spracovania prístroj vypnite a vytiahnite sieťovú zástrčku zo zásuvky.
- Prístroj a všetky časti príslušenstva vyčistite, ako je popísané v odseku „Čistenie a starostlivosť“.

Práca s nadstavcom Kubbe

Nadstavec Kubbe slúži na výrobu dutých mäsových alebo zeleninových závitkov, ktoré môžete ľubovoľne plniť.

- Skôr ako mäso spracujete pomocou nadstavca Kubbe, otočte ho dvakrát cez mlynček na mäso.
- Uistite sa, že je odpojená sieťová zástrčka a páčkový prepínač sa nachádza v polohe „0“.

- Do prístroja nasadíte nadstavec Kubbe, ako je popísané v odseku „Nasadenie/odobratie nadstavca Kubbe“.
- Mäsovú zmes umiestnite na plniacu misku.



Varovanie!

Spracovávané potraviny nikdy nezatláčajte do plniaceho otvoru prstami, vidličkami, lyžicami alebo podobnými predmetmi. Hrozí vážne nebezpečenstvo poranenia. Používajte výlučne dodané zatláčadlo.

- Mäsovú zmes tlačte do plniaceho otvoru predného rúrkového nadstavca v tvare T postupne pomocou dodaného zatláčadla.
- Po dosiahnutí požadovanej dĺžky mäsových/zeleninových roliek vypnite prístroj.
- Mäsové/zeleninové rolky odoberte z nadstavca Kubbe a položte na tanier alebo podobný riad, aby ste ich potom naplnili ľubovoľnou plinkou.
- Po ukončení spracovania prístroj vypnite a vytiahnite sieťovú zástrčku zo zásuvky.
- Prístroj a všetky časti príslušenstva vyčistite, ako je popísané v odseku „Čistenie a starostlivosť“.

Ochrana proti prehriatiu

Prístroj disponuje ochranou proti prehriatiu. V prípade, že je motor príliš horúci, prístroj sa automaticky vypne.

- Prístroj vypnite tým, že páčkový prepínač nastavíte do polohy „0“.
- Vytiahnite sieťovú zástrčku zo zásuvky.
- Nechajte prístroj úplne vychladnúť.
- Po tom, ako je prístroj ochladený, dá sa znovu zapnúť.

Čistenie a starostlivosť

Prístroj a všetky časti príslušenstva sa musia po každom použití dôkladne vyčistiť.



Výstraha!

Hrozí nebezpečenstvo úrazu elektrickým prúdom kvôli vlhkosti! Prístroj

- neponárajte do vody,
- nedržte pod tečúcou vodou,
- neumývajte v umývačke riadu.

Pozor!

Nepoužívajte ani špongie s drsnou stranou, ani abrazívne čistiace prostriedky, aby ste nepoškodili povrch prístroja.

Pred prvým použitím

Pred prvým uvedením do prevádzky musíte prístroj a jeho príslušenstvo dôkladne vyčistiť.

Všetky časti príslušenstva sú vyrobené z kovu ošetreného tenkým olejovým filtrom, aby boli chránené pred koróziou.

- Pred prvým použitím preto dôkladne poumývajte všetky časti.
- Všetky kovové časti potom znova natrite malým množstvom stolového oleja.

Čistenie jednotky motora

- Uistite sa, že sieťová zástrčka je vytiahnutá zo zásuvky.
- Jednotku motora vyčistíte mierne navlhčenou handričkou a potom dôkladne vysušte.

Čistenie dielov príslušenstva



Varovanie!

Nebezpečenstvo poranenia v dôsledku ostrej čepele krížového noža a ostrých hrán na dierovaných kotúčoch.

Krížový nôž a dierované kotúče nikdy nečistite holými rukami, ale používajte kefu.

Pozor!

Príslušenstvo neumývajte v umývačke riadu. Tieto diely nie sú vhodné do umývačky riadu.

- Príslušenstvo umývajte iba ručne v horúcej vode čistiacim prostriedkom neškodným z hľadiska potravín.
- Na vyčistenie vnútornej strany predného rúrkového nadstavca v tvare T použite napr. kefu na fľaše.
- Krížový nôž a dierované kotúče nikdy nečistite holými rukami, ale používajte kefu.
- Všetky časti príslušenstva opláchnite čistou vodou.
- Všetky diely nechajte dobre vyschnúť.
- Kovové časti natrite tenkou vrstvou stolového oleja, aby ste ich chránili pred koróziou.

Skladovanie

- Kábel naviňte do určeného úložného priestoru na spodnej strane prístroja.
- Vyčistené príslušenstvo (dierované kotúče, plniaci nadstavec na klobásky, nadstavec Kubbe) uložte do odkladacej priehradky na zadnej strane prístroja.
- Prístroj skladujte na čistom, bezprašnom a suchom mieste.

Likvidácia

Likvidácia obalu

Obal výrobku je vyrobený z materiálov vhodných na recykláciu. Obalové materiály odstraňujte v súlade s ich označením v rámci verejných zberných dvorov, resp. podľa miestnych predpisov.

Likvidácia starého prístroja



Pokiaľ už elektrický prístroj ďalej nechcete používať, bezplatne ho odovzdajte vo verejnom zbernom dvore pre staré elektrické spotrebiče. Staré elektrické spotrebiče sa v žiadnom prípade nesmú likvidovať prostredníctvom zberných smetných nádob (pozri symbol).

Ďalšie pokyny k likvidácii

Váš starý elektrický prístroj odovzdajte tak, aby nebola ovplyvnená jeho ďalšia recyklácia.

Staré elektrické spotrebiče môžu obsahovať škodlivé látky. Pri nesprávnej manipulácii alebo poškodení prístroja môžu tieto pri jeho neskoršej recyklácii spôsobiť ujmu na zdraví alebo znečistiť vodné toky či pôdu.

Technické údaje

Model	MG-A0202
Napätie	220 - 240 V~
Frekvencia	50 - 60 Hz
Trieda ochrany	II 
Príkion	600 - 800 W
Rozmery	(šírka x výška x hĺbka) 350 x 348 x 180 mm
Krátky čas prevádzky	max. 15 minút / 30 minút pauza

Deklarovaná hodnota emisie hluku tohto spotrebiča je 88 dB(A), čo predstavuje hladinu A akustického výkonu vzhľadom na referenčný akustický výkon 1 pW.



Záruka

Kaufland vám poskytuje záruku 3 roky, ktorá začína plynúť dňom kúpy.

Zo záruky sú vylúčené poškodenia, ktoré boli spôsobené nerešpektovaním pokynov v návode na obsluhu, nesprávnym používaním, neodborným zaobchádzaním, samovoľnými opravami alebo nedostatočnou údržbou a starostlivosťou.

Уважаеми клиенти,

Поздравяваме Ви с покупката на Вашия нов уред. Избрали сте продукт с пре-красно съотношение цена/качество, който ще Ви доставя много радости.

Преди да използвате уреда, запознайте се с всички инструкции за обслужване и безопасност.

Използвайте уреда само според описанието и за посочените области на приложение. При предаване на уреда на трети лица предайте им и цялата му документация.

Обхват на доставката

- Задвижващ блок (A)
- Т-образна тръбна приставка (B)
- Транспортен шнек (C)
- Кръстат нож (D)
- 3 перфорирани диска (E): фин, среден, груб
- Затваряща гайка (F)
- Приставка за кибе, състояща се от конус за кибе (G) и дюза за кибе (H)
- Приставка за пълнене на наденици (I)
- Бутало (J)
- Купа за пълнене (K)
- Ръководство за експлоатация

Проверете дали са налице всички части и дали по уреда няма повреди от транспортирането.

Не пускайте в експлоатация повреден уред!

При повреда, моля, обръщайте се към филиал на Kaufland.

Безопасност

Преди да използвате уреда за първи път, прочетете внимателно следните указания за безопасност.

За безопасна употреба следвайте указанията за безопасност по-долу.

Употреба по предназначение

- Уредът е предназначен за обработка на хранителни продукти в обичайни за домакинството количества. Уредът е подходящ за:
 - смилане на месо;
 - приготвяне на наденици в естествени или изкуствени черва;
 - приготвяне на месни или зеленчукови рулца (кибе) за пълнене.
- Уредът не може да се използва за обработка на замразени или други твърди хранителни продукти, напр. кости или ядки.
- Не използвайте уреда на открито.

- Уредът е предназначен само за домашна употреба. Той не е предвиден за промишлено приложение.
- Използвайте уреда само за описаното приложение и с оригиналните принадлежности. Всяка друга употреба или изменение се смятат за несъответстващи на предназначението. Не се поема отговорност за щети, причинени от употреба, несъответстваща на предназначението, или неправилно обслужване.

Безопасност на деца и хора



Предупреждение!

За децата има опасност от задушаване при игра с опаковката! Непременно дръжте опаковката далече от деца.

- Този уред не бива да се използва от деца.
- Уредът и захранващият кабел трябва да се държат извън досега на деца.
- Деца не трябва да играят с уреда.
- Почистването и поддръжката на този уред не трябва да се извършват от деца.
- Възрастни хора с намалени физически, сензорни или умствени способности или такива, които нямат опит и/или познания, могат да използват уреда само ако бъдат наблюдавани или са получили инструкции за използването на уреда по безопасен начин и са разбрали опасностите, произтичащи от него.

Общи инструкции за безопасност

- Уредът не трябва да се използва, ако са повредени захранващият кабел или корпусът.
- Ако захранващият кабел е повреден, той може да бъде заменен само от оторизиран сервиз, за да се предотвратят опасности.
- Уредът трябва да се използва само с доставените принадлежности.
- Острият въртящ се кръстат нож може да причини тежки наранявания. Никога не хващайте ножа. Никога не почиствайте ножа с голи ръце, а използвайте четка.
- Внимавайте при работа с остриетата на ножа, особено при поставянето и изваждането на кръстатия нож и при почистване.

- Перфорираните дискове имат остри ръбове. Внимавайте при работа с перфорираните дискове, особено при поставянето и изваждането на перфорираните дискове и при почистване.
- Никога не натискайте хранителните продукти, които се обработват, с пръсти, вилици, лъжици или подобни предмети в отвора за пълнене. Има повишена опасност от нараняване. Използвайте изключително и само доставеното с уреда бутало.
- Уредът трябва винаги да се разкача от контакта при липса на надзор и преди сглобяване, разглобяване или почистване.
- Преди смяна на принадлежности и части, които се движат при работа, уредът трябва да се изключва и разкача от контакта.
- Всяка употреба не по предназначение може да доведе до тежки наранявания.
- Уредът не трябва да работи непрекъснато за по-дълго време. Оставете го да се охлажда за кратки периоди от време. За тази цел спазвайте указанията в раздел „Кратко работно време (КР време)“.
- Не потапяйте уреда във вода или други течности и не го почиствайте на течаща вода.
- Уредът не може да се почиства в съдомиялна машина.
- Спазвайте инструкциите в раздел „Почистване и поддръжка“.

Безопасност при монтаж и свързване

- Свържете уреда към електрозахранване, чийто напрежение и честота съвпадат с данните от етикета за типа! Етикета за типа се намира на долната страна на уреда.
- Свържете уреда само към обезопасен контакт, който не е повреден и е инсталиран в съответствие с изискванията.
- Винаги поставяйте уреда върху стабилна, суха, равна и нехлъзгава повърхност.
- Уредът и неговите принадлежности не трябва да се поставят върху гореща

повърхност или в близост до източник на топлина.

- Внимавайте отворите за пълнене от долната страна на уреда да не са блокирани или покрити с предмети.
- Уредът е снабден с пластмасови крачета. При мебели, които са с покритие с лак или пластмаса или са третирани със средства за поддръжка, не може да се изключи възможността тези вещества да въздействат върху пластмасовите крачета и да ги размекнат. При нужда поставяйте неплъзгаща се поставка под уреда.

Безопасност по време на работа

- Не оставяйте уреда без надзор, докато работи или докато е свързан към електрическата мрежа.
- Включете щепсела в контакта едва след като всички принадлежности са поставени в уреда.
- Не дръжте лъжици, ножове или други предмети във въртящите се части.
- След всяка употреба изключвайте щекера от контакта.

Безопасност при почистване

- Преди всяко почистване изключвайте уреда и от електрическото захранване.

Преди първото пускане в експлоатация

Изваждане на принадлежностите от отделението за съхранение (фиг. 11)

- Отворете отделението за съхранение, като избутате нагоре капака от задната страна на уреда и го свалите.
- Извадете принадлежността от отделението за съхранение.
- Затворете отделението за съхранение, като поставите капака от задната страна на уреда странично във водещите шини и го избутате надолу докрай.

Отстраняване на опаковъчния материал

- Преди първата употреба отстранете всички опаковъчни материали от уреда и принадлежността.

Почистване преди първа употреба

- Преди първа употреба почистете внимателно уреда и принадлежностите (виж раздел „Почистване и поддръжка“).





Кратко работно време (КР време)

КР времето посочва колко дълго може да остане включен даден уред без прекъсване, за да не прегрее и да не се повреди двигателят му. След посоченото КР време уредът трябва да остане изключен, докато двигателят не се охлади до стайна температура.

За този уред важи КР време от максимум 15 минути. След това уредът трябва да остане изключен за минимум 30 минути, преди да можете да го използвате отново.

Символи върху уреда

Символите върху уреда имат следното значение:

Символ	Значение
	Символ върху копчето за отключване за заключване/отключване на T-образната тръбна приставка
	Копче за отключване в натисната позиция: отключена T-образна тръбна приставка
	Копче за отключване в освободена позиция: заключена T-образна тръбна приставка
	<ul style="list-style-type: none"> - Затворен катинар: T-образна тръбна приставка в заключена позиция - Отворен катинар: T-образна тръбна приставка в отключена позиция

Монтиране на уреда (фиг. 2)

- Размотайте кабела от отделението за прибиране на кабела в долната част на уреда.
- Захванете кабела във водача на кабела от долната страна на уреда, за да може уредът да се постави стабилно.
- Поставете уреда върху стабилна, суха, равна и нехлъзгава повърхност.

Сглобяване на месомелачката



Предупреждение!

Опасност от нараняване при включване и стартиране на уреда по погрешка! Уверете се, че щепселът е изваден от контакта и че клавишният превключвател е на положение „0“, преди да поставяте принадлежности в уреда.

Поставяне/сваляне на Т-образната тръбна приставка (фиг. 3)

- Натиснете копчето за отключване докрай навътре и го задръжте.
- Наклонете Т-образната тръбна приставка на около 30° по посока на часовниковата стрелка и я пъхнете в приставката на задвижващия блок.
- Завъртете Т-образната тръбна приставка докрай обратно на часовниковата стрелка. Тръбата с отвора за пълнене сега трябва да сочи отвесно нагоре.
- След това отпуснете копчето за отключване, така че да застане отново в своята позиция на фиксиране.

- Проверете дали Т-образната тръбна приставка е правилно фиксирана и стабилно поставена.
- За сваляне на Т-образната тръбна приставка натиснете копчето за отключване докрай навътре и го задръжте.
- Завъртете Т-образната тръбна приставка докрай по посока на часовниковата стрелка и свалете Т-образната тръбна приставка от задвижващия блок.

Поставяне/сваляне на купата за пълнене

- Пъхнете купата за пълнене отгоре на отвора за пълнене на Т-образната тръбна приставка.
- За сваляне изтеглете купата за пълнене от отвора за пълнене на Т-образната тръбна приставка.

Поставяне/сваляне на транспортния шнек, кръстатия нож и перфорирания диск (фиг. 4а)



Предупреждение!

Опасност от нараняване поради остриетата на ножа и остри ръбове!

- Не докосвайте остриетата на кръстатия нож.
- Бъдете внимателни с остриетата по перфорираните дискове.
- Избутайте транспортния шнек с въртешния шестограм напред до упор в монтираната Т-образна тръбна приставка.

- Завъртете леко транспортния шнек напред-назад до плъзгане на вътрешния шестограм в задвижващата ос. Транспортният шнек след това не бива да може да се върти.

Внимание!

Кръстатият нож трябва да сочи с острата страна на остриетата към перфорирания диск. Ако кръстатият нож се постави по друг начин, уредът може да се повреди.

- Внимателно поставете кръстатия нож върху четириъгълника на оста на транспортния шнек. Внимавайте острата част на остриетата на ножа да сочи към перфорирания диск.
- Изберете желаните перфорирани диск (фин, среден или груб).
- Поставете перфорирания диск така върху оста на транспортния шнек, че двата водача върху перфорирания диск вляво и вдясно да влезнат в разширенията върху Т-образната тръбна приставка.
- Проверете дали всички части са правилно поставени.
- Завийте затварящата гайка по посока на часовниковата стрелка върху резбата на Т-образната тръбна приставка и затегнете на ръка затварящата гайка.
- За сваляне развийте затварящата гайка обратно на часовниковата стрелка.
- След това свалете перфорирания диск и кръстатия нож и извадете транспортния шнек от Т-образната тръбна приставка.

Поставяне/сваляне на приставката за пълнене на наденици (фиг. 4b)

Внимание!

За работа с приставката за пълнене на наденици не трябва да се използват кръстатият нож и перфорираният диск.

- Първо поставете Т-образната тръбна приставка и транспортния шнек в уреда, както е описано в предходните раздели.
- След това поставете конуса за кибе върху оста на транспортния шнек така, че двата водача върху конуса за кибе вляво и вдясно да влязат в разширенията върху Т-образната тръбна приставка.
- Поставете приставката за пълнене на наденици пред конуса за кибе.
- Завийте затварящата гайка по посока на часовниковата стрелка върху резбата на Т-образната тръбна приставка и затегнете на ръка затварящата гайка.
- За сваляне развийте затварящата гайка обратно на часовниковата стрелка.
- След това свалете приставката за пълнене на наденици и конуса за кибе и извадете транспортния шнек от Т-образната тръбна приставка.

Поставяне/сваляне на приставката за кибе (фиг. 4c)

Внимание!

За работа с приставката за кибе не трябва да се използват кръстатият нож и перфорираният диск.

- Първо поставете Т-образната тръбна приставка и транспортния шнек в уреда, както е описано в предходните раздели.

- След това поставете конуса за кибе върху оста на транспортния шнек така, че двата водача върху конуса за кибе вляво и вдясно да влязат в разширенията върху Т-образната тръбна приставка.
- Поставете дюзата за кибе пред конуса.
- Завийте затварящата гайка върху резбата на Т-образната тръбна приставка и затегнете на ръка затварящата гайка.
- За сваляне развийте затварящата гайка обратно на часовниковата стрелка.
- След това свалете конуса и дюзата за кибе и извадете транспортния шнек от Т-образната тръбна приставка.

Включване/изключване (фиг. 5)



Предупреждение!

Опасност от нараняване при включване и стартиране на уреда по погрешка! Включете щепсела в контакта едва след като всички принадлежности са правилно поставени в уреда.

Внимание!

Уредът не трябва да работи непрекъснато за по-дълго време. Оставете го да се охлажда за кратки периоди от време. За тази цел спазвайте указанията в раздел „Кратко работно време (КР време)“.

- Уверете се, че клавишният превключвател е на положение „О“.
- Пъхнете щекера в безопасен контакт, който е инсталиран в съответствие с изискванията.

- За да включите уреда, поставете клавишния превключвател на положение „ON“.
- Уредът се стартира. Транспортният шнек и кръстатият нож се въртят.
- За да изключите уреда, поставете клавишния превключвател на положение „О“.
- След всяка употреба изключвайте щепсела от контакта.

Използване на обратен ход (фиг. 5)

Ако задвижването блокира поради хранителни продукти, можете да използвате обратния ход, за да освободите отново задвижването.

Ако задвижването блокира:

- Първо, поставете клавишния превключвател на положение „О“, за да изключите уреда.
- Изчакайте, докато задвижването не спре напълно.
- След това натиснете клавишния превключвател на положение „R“ и го задръжте натиснат закратко (максимум 5 секунди).

По този начин хранителните продукти се транспортират малко назад.

- Повторете неколккратно процедурата при нужда.
- След това поставете клавишния превключвател обратно на положение „ON“.

Ако задвижването не се освободи по този начин:

- Изключете уреда и извадете щепсела от контакта.

- Развийте затварящата гайка и свалете принадлежностите и Т-образната тръбна приставка.
- Изпразнете Т-образната тръбна приставка и почистете всички принадлежности, както е описано в раздел „Почистване и поддръжка“.

Работа с уреда

Обработка на месо

В каймата много лесно могат да се образуват вредни за здравето бактерии. Ето защо следете за абсолютна хигиена при обработката на месо.

- Нарезете месото на парчета, така че безпроблемно да влиза в отвора за пълнене на Т-образната тръбна приставка. Внимавайте месото да не съдържа кости или сухожилия.
 - Уверете се, че щепселът е изваден от контакта и че клавишният превключвател е на положение „О“.
 - Поставете желаните принадлежности в уреда, както е описано в раздел „Сглобяване на месомелачката“.
 - Вкарайте месото в купата за пълнене.
 - Поставете достатъчно голяма чиста купа пред отвора за изкарване.
 - Включете щепсела в контакта.
 - Поставете клавишния превключвател на положение „ON“, за да включите уреда.
- Уредът се стартира. Транспортният шнек и кръстатият нож се въртят.



Предупреждение!

Никога не натискайте хранителните продукти, които се обработват, с пръсти, вилици, лъжици или подобни предмети в отвора за пълнене. Има повишена опасност от нараняване. Използвайте изключително и само доставеното с уреда бутало.

Внимание!

Никога не притискайте толкова силно хранителните продукти в отвора за пълнене, че моторът осезаемо да става по-бавен. В противен случай уредът може да се претовари и да се повреди.

- Натискайте месото с доставеното с уреда бутало в отвора за пълнене на Т-образната тръбна приставка.
- Когато сте готови с обработката, изключете уреда и извадете щепсела от контакта.
- Почиствайте уреда и всички принадлежности по начина, описан в раздел „Почистване и поддръжка“.

Обработка на наденица

- Първо, прекарайте месото два пъти през уреда и чак след това го правете на наденица.
- За пълнежа на надениците добавете към каймата нарязан на ситно лук, подправки и други съставки според вашата рецепта, след което добре разбъркайте сместа. Поставете пълнежа на надениците преди по-нататъшна обработка за 30 минути в хладилника.

- Уверете се, че щепселът е изваден от контакта и че клавишният превключвател е на положение „0“.
- Поставете приставката за пълнене на наденици в уреда, както е описано в раздел „Поставяне/сваляне на приставката за пълнене на наденици“.
- Напъхайте червото за наденицата (естествено или изкуствено) през приставката за пълнене на наденици и завържете другия край.
На всеки 1 кг пълнеж можете да пресметнете, че ще се нуждаете от около 1,60 м черво за наденици.

Съвет:

Предварително оставете естественото черво за около 3 часа в хладка вода и преди натъпкването му с пълнеж го разтъркайте. Така естественото черво отново става еластично.

- Включете щепсела в контакта.
- Поставете клавишния превключвател на положение „ON“, за да включите уреда.
- Вкарайте пълнежа за надениците в купата за пълнене.



Предупреждение!

Никога не натискайте хранителните продукти, които се обработват, с пръсти, вилници, лъжици или подобни предмети в отвора за пълнене. Има повишена опасност от нараняване. Използвайте изключително и само доставеното с уреда бутало.

- Натискайте пълнежа за надениците с доставеното с уреда бутало в отвора за пълнене на Т-образната тръбна приставка.
- Когато наденицата достигне желаната дължина, изключете уреда.
- Стиснете наденицата в края и няколко пъти я завъртете около оста ѝ.

Съвет:

Наденицата се разтяга при варене и замразяване. Не я препълвайте, тъй като в противен случай може да се пръсне.

- Когато сте готови с обработката, изключете уреда и извадете щепсела от контакта.
- Почиствайте уреда и всички принадлежности по начина, описан в раздел „Почистване и поддръжка“.

Работа с приставката за кибе

Приставката за кибе служи за приготвяне на месни или зеленчукови рулца за пълнене, които можете да пълните с плънка по избор.

- Първо, прекарайте месото два пъти през уреда и чак след това го обработвайте с приставката за кибе.
- Уверете се, че щепселът е изваден от контакта и че клавишният превключвател е на положение „0“.
- Поставете приставката за кибе в уреда, както е описано в раздел „Поставяне/сваляне на приставката за кибе“.
- Вкарайте месото в купата за пълнене.



Предупреждение!

Никога не натискайте хранителните продукти, които се обработват, с пръсти, вилици, лъжници или подобни предмети в отвора за пълнене. Има повишена опасност от нараняване. Използвайте изключително и само доставеното с уреда бутало.

- Натискайте месото с доставеното с уреда бутало в отвора за пълнене на Т-образната тръбна приставка.
- Когато месното/зеленчуковото рулце достигне желаната дължина, изключете уреда.
- Свалете месното/зеленчуковото рулце от приставката за кибе и го поставете върху чиния или подобен съд, за да го напълните след това с плънка по ваш избор.
- Когато сте готови с обработката, изключете уреда и извадете щепсела от контакта.
- Почиствайте уреда и всички принадлежности по начина, описан в раздел „Почистване и поддръжка“.

Защита от прегряване

Уредът разполага със защита от прегряване. Ако двигателят загрее твърде много, уредът автоматично се изключва.

- Изключете уреда чрез поставяне на клавишния превключвател на положение „0“.
- Извадете щепсела от контакта.
- Оставете уреда да се охлади напълно.
- След като уредът се охлади, той може да се включва отново.

Почистване и поддръжка

Уредът и принадлежностите трябва да се почистват основно след всяка употреба.



Предупреждение!

При влага има опасност от токов удар! Уредът

- не трябва да се потапя във вода;
- не трябва да се държи под течаща вода;
- не трябва да се почиства в съдомиялна машина.

Внимание!

Не използвайте абразивни гъби, нито абразивни почистващи препарати, за да не повредите повърхността на уреда.

Преди първата употреба

Преди първото пускане в експлоатация уредът и принадлежностите трябва да бъдат почистени основно.

Всички принадлежности от метал са покрити с тънък маслен слой, за да се предпазят от корозия.

- Ето защо преди първата употреба почиствайте всички части внимателно.
- След това намажете всички метални части с малко олио.

Почистване на задвижващия блок

- Уверете се, че щепселът е изваден от контакта.
- Почиствайте задвижващия блок само с леко навлажнена кърпа и след това внимателно го подсушавайте.

Почистване на принадлежностите



Предупреждение!

Опасност от нараняване поради остриетата на кръстатия нож и острите ръбове на перфорираните дискове.

Никога не почиствайте кръстатия нож и перфорираните дискове с голи ръце, а използвайте четка.

Внимание!

Не почиствайте принадлежностите в съдомиялна машина. Тези части не са подходящи за съдомиялна машина.

- Почиствайте принадлежностите само на ръка с гореща вода и подходящ за хранителни продукти препарат за почистване.
- Използвайте напр. четка за бутилки, за да почистите вътрешността на T-образната тръбна приставка
- Никога не почиствайте кръстатия нож и перфорираните дискове с голи ръце, а използвайте четка.
- Изплакнете всички принадлежности с чиста вода.
- Накрая подсушете добре всички части.
- Намазвайте металните части със съвсем тънък слой олио, за да ги предпазите от корозия.

Съхранение

- Навийте кабела в гнездото му от долната страна на уреда.
- Съхранявайте почистените принадлежности (перфорирани дискове, приставка за пълнене на наденици,

приставка за кибе) в отделението за съхранение в задната част на уреда.

- Съхранявайте съответния уред на чисто и сухо място, където няма прах.

Отстраняване на отпадъците

Изхвърляне на опаковката

Опаковката на продукта е от рециклиращи се материали. Отстранявайте материалите на опаковката в съответствие с обозначението им на обществените места за събиране на отпадъци, респ. според изискванията във Вашата страна.

Отстраняване на непотребния уред



Ако не искате повече да използвате уреда, предайте го безплатно в пункта за събиране на стари електроуреди. В никакъв случай старите електроуреди не трябва да се изхвърлят в контейнера за общи отпадъци (вж. символа).

Други указания за отстраняване

Предайте стария електроуред така, че да не бъде нарушена възможността за неговата повторна употреба или преработване.

Старите електроуреди могат да съдържат вредни вещества. При неправилна употреба или повреждане на уреда може впоследствие да възникнат щети за здравето или замърсяване на водите и почвите.

Технически данни

Модел	MG-A0202
Напрежение	220 - 240 V~
Честота	50 - 60 Hz
Размери на уреда	II 
Мощност	600 - 800 W
Шум	88 dB(A)
Размери	(Ширина x височина x дълбочина) 350 x 348 x 180 мм
Кратко работно време	макс. 15 минути/ 30 минути пауза



Гаранция

Kaufland Ви дава гаранция от 3 години от датата на покупката.

Гаранцията не се отнася за щети, причинени от неспазване на инструкцията за употреба, злоупотреба и неправилно боравене, собственооръчни ремонти или недостатъчно обслужване и грижи.



D

Haben Sie Fragen zur Bedienung des Gerätes?

Schnelle und kompetente Hilfe erhalten Sie über unsere kostenlose Service-Hotline:

☎ 08 00 / 1 52 83 52

(Kostenfrei aus dem deutschen Fest- und Mobilfunknetz)

E-Mail: service@kaufland.de

www.kaufland.de

CZ

Máte dotazy týkající se obsluhy zařízení?

Rychlou a kompetentní pomoc získáte na naší bezplatné servisní lince:

☎ 800 165 894

(Bezplatné volání z pevné i mobilní sítě v rámci České republiky.)

E-mail: service@kaufland.cz

www.kaufland.cz

HR

Imate li pitanja vezano uz uređaj?

Za brzu i stručnu pomoć nazovite našu službu za korisnike na besplatan broj:

☎ 0800 223 223

(Poziv na broj se ne naplaćuje.)

E-pošta: service@kaufland.hr

www.kaufland.hr

PL

Czy masz pytania dot. działania tego urządzenia?

Szybko i fachowo pomoc otrzymasz dzwoniąc na naszą bezpłatną infolinię:

☎ 800 300 062 (Bezpłatna infolinia)

e-mail: service@kaufland.pl

www.kaufland.pl

RO

MD

Aveți întrebări cu privire la utilizarea aparatului?

Vă stăm la dispoziție prin asistența rapidă și competentă disponibilă gratuit prin hotline-ul nostru:

☎ 0800 080 888

(Număr apelabil gratuit din rețelele: Orange, Vodafone, Telekom, Upc România și RCS&RDS)

e-mail: service@kaufland.ro

www.kaufland.ro

SK

Máte otázky týkajúce sa obsluhy zariadení?

Rýchlu a kompetentnú pomoc získate na našom bezplatnom servisnom linku:

☎ 0800/152 835

(Bezplatne z pevnej telefonnej linky a mobilu.)

E-mail: service@kaufland.sk

www.kaufland.sk

BG

Имате ли въпроси относно използването на уреда?

Бърза и компетентна помощ можете да получите по нашата безплатна сервисна гореща линия:

☎ 0800 12 220

(Обадете ни се безплатно от цялата страна.)

Имейл: service@kaufland.bg

www.kaufland.bg

- D** Die aktuelle Bedienungsanleitung finden Sie auch unter: www.kaufland.de
- CZ** Aktuální návod k použití je možné nalézt také na adrese: www.kaufland.cz
- HR** Upute za uporabu možete potražiti i na adresi: www.kaufland.hr
- PL** Aktualną instrukcję obsługi można znaleźć również na stronie: www.kaufland.pl
- RO** **MD** Din acest moment puteți găsi instrucțiunile de utilizare și pe: www.kaufland.ro
- SK** Aktuálny návod na obsluhu je možné nájsť aj na adrese: www.kaufland.sk
- BG** Актуалното ръководство за употреба можете да намерите също на: www.kaufland.bg

Hersteller / Výrobce / Proizvođač / Producent /
Producător / Výrobca / Производител:

Kaufland Stiftung & Co. KG, Rötelstr. 35,
74172 Neckarsulm, Deutschland, Německo,
Njemačka, Niemcy, Germania, Nemecko,
Германия

Importator / Distribuitor MD: Kaufland SRL,
str. Sfatul Țării, nr. 29, Chișinău, MD-2012,
Republica Moldova

Дистрибутор: Кауфланд България ЕООД
енд Ко КД, ул. Скопие 1А, 1233 София

Ursprungsland: China / Země původu: Čína /
Zemlja podrijetla: Kina / Wyprodukowano
w Chinach / Țara de origine: China / Krajina
pôvodu: Čína / Страна на произход: Китай

MG-A0202

640 / 1164149 / 3531150