

RASIERER

SHAVER



- (D) Bedienungsanleitung
- (CZ) Návod k obsluze
- (HR) Upute za uporabu
- (PL) Instrukcja obsługi
- (RO) (MD) Instrucțiuni de folosire
- (SK) Návod na obsluhu
- (BG) Инструкция за употреба



RASIERER | HOLICÍ STROJEK | APARAT ZA BRIJANJE | GOLARKA | APARAT DE RAS ELECTRIC
HOLIACI STROJČEK | САМОБРЪСНАЧКА



gilt für Netzteil / platí pro síťovou část / vrijedi za mrežni adapter / pasuje do zasilacza / se aplică la sursa de alimentare / platí pre sieťovú časť / отнася се за адаптер: SW-050090EUD-KL

- D** Klappen Sie vor dem Lesen die Seite mit den Abbildungen aus und machen Sie sich anschließend mit allen Funktionen des Gerätes vertraut.
- CZ** Před čtením si otevřete stranu s obrázky a potom se seznámte se všemi funkcemi přístroje.
- HR** Prije nego što pročitate tekst, otvorite stranicu sa slikama i upoznajte se na osnovu toga sa svim funkcijama uređaja.
- PL** Przed przeczytaniem proszę rozłożyć stronę z ilustracjami, a następnie proszę zapoznać się z wszystkimi funkcjami urządzenia.
- RO MD** Înainte de a citi instrucțiunile, priviți imaginile și familiarizați-vă cu toate funcțiile aparatului.
- SK** Pred čítaním si odklopte stranu s obrázkami a potom sa oboznámte so všetkými funkciami prístroja.
- BG** Преди да прочетете отворете страницата с фигурите и след това се запознайте с всички функции на уреда.

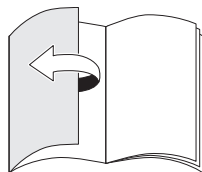
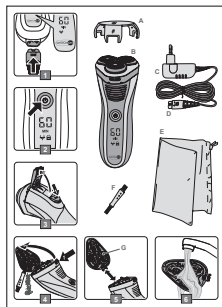

D	Bedienungs- und Sicherheitshinweise	4
CZ	Pokyny pro obsluhu a bezpečnostní pokyny	12
HR	Upute za uporabu i za Vašu sigurnost	19
PL	Wskazówki dotyczące obsługi i bezpieczeństwa	26
RO, MD	Instrucțiuni de utilizare și de siguranță	34
SK	Pokyny pre obsluhu a bezpečnostné pokyny	42
BG	Инструкции за употреба и безопасност	49

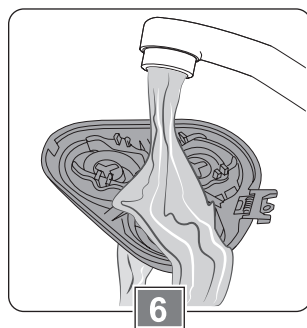
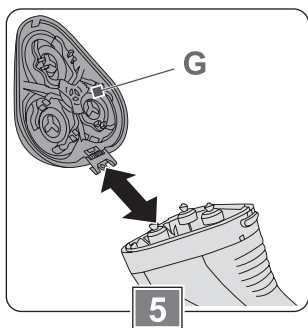
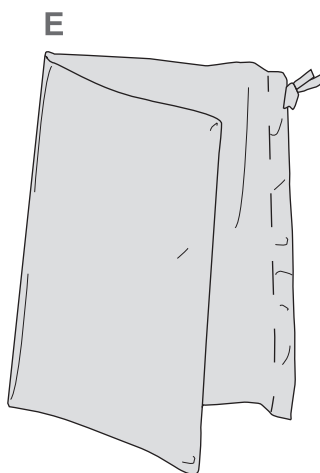
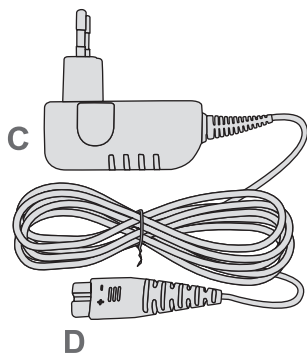
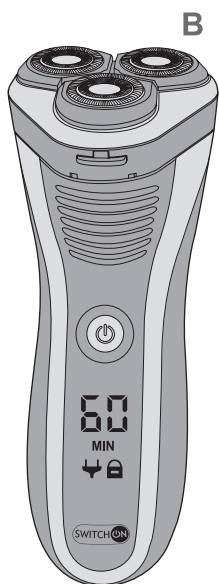
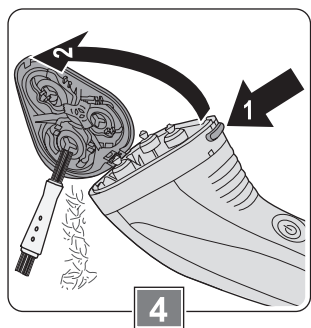
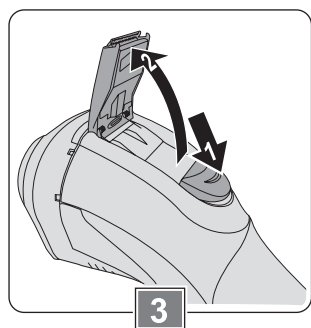
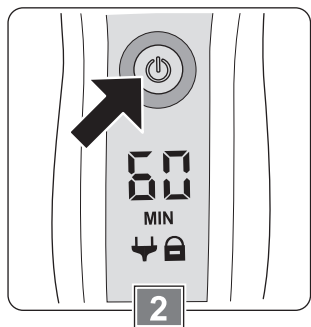
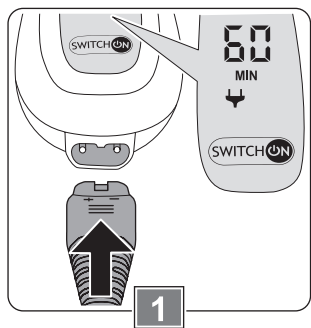

Sehr geehrte Kundin, sehr geehrter Kunde!

Wir beglückwünschen Sie zum Kauf Ihres neuen Gerätes. Sie haben sich für ein Produkt mit hervorragendem Preis-/Leistungsverhältnis entschieden, das Ihnen viel Freude bereiten wird.

Machen Sie sich vor der Benutzung des Gerätes mit allen Bedienungs- und Sicherheitshinweisen vertraut.

Benutzen Sie das Gerät nur wie beschrieben und für die angegebenen Einsatzbereiche. Händigen Sie alle Unterlagen bei Weitergabe des Gerätes an Dritte mit aus.

Lieferumfang

- Schutzkappe (A)
- Rasierer (B)
- Netzteil (C) mit Anschlusskabel und Gerätestecker (D)
- Aufbewahrungsbeutel (E)
- Reinigungspinsel (F)
- Bedienungsanleitung

Kontrollieren Sie, ob alle Teile vorhanden sind und überprüfen Sie das Gerät auf Transportschäden.

Nehmen Sie ein beschädigtes Gerät nicht in Betrieb!

Im Schadensfall wenden Sie sich bitte an eine Kaufland-Filiale.

Sicherheit

Lesen Sie die folgenden Sicherheitshinweise sorgfältig, bevor Sie das Gerät zum ersten Mal verwenden.

Für einen sicheren Gebrauch, befolgen Sie alle nachfolgenden Sicherheitshinweise.

Bestimmungsgemäße Verwendung

- Der Rasierer ist ausschließlich zur trockenen Gesichtsrasur sowie zum Trimmen von Haaren und Bärten bestimmt.
- Das Gerät ist nicht zur Nassrasur geeignet.
- Das Gerät darf nicht zum Schneiden oder Rasieren von Kunst- oder Tierhaaren benutzt werden.
- Verwenden Sie das Gerät nicht im Freien.
- Das Gerät ist nur für den Einsatz in privaten Haushalten bestimmt. Es ist nicht für den gewerblichen Gebrauch vorgesehen.
- Benutzen Sie das Gerät nur für den beschriebenen Anwendungsbereich und mit dem originalen Zubehör. Jede andere Verwendung oder Veränderung des Gerätes gilt als nicht bestimmungsgemäß. Für aus bestimmungswidriger Verwendung oder falscher Bedienung entstandene Schäden wird keine Haftung übernommen.

Sicherheit von Kindern und Personen



Warnung!

Erstickungsgefahr für Kinder beim Spielen mit Verpackungsmaterial!
Verpackungsmaterial unbedingt von Kindern fernhalten.

- Dieses Gerät kann von Kindern ab 8 Jahren sowie von Personen mit reduzierten physischen, sensorischen oder mentalen Fähigkeiten oder Mangel an Erfahrung und/oder Wissen benutzt werden, wenn sie beaufsichtigt oder bezüglich des sicheren Gebrauchs des Gerätes unterwiesen wurden und die daraus resultierenden Gefahren verstanden haben.
- Kinder dürfen nicht mit dem Gerät spielen.
- Reinigung und Benutzerwartung dürfen nicht von Kindern durchgeführt werden, es sei denn, sie werden beaufsichtigt.
- Kinder jünger als 8 Jahre sind vom Gerät und der Anschlussleitung fernzuhalten.

Allgemeine Sicherheit



Warnung!

Das Gerät nur in Innenräumen verwenden.

- Das Gerät darf nicht aufgeladen oder verwendet werden, wenn Netzteil, Anschlusskabel oder Gerät beschädigt oder defekt sind.
- Das Gerät wird mit Schutzkleinspannung (SELV) betrieben, entsprechend den Angaben auf dem Typenschild des Netztes. Das Gerät darf nur mit dem mitgelieferten Netzteil betrieben werden.
- Die Netzanschlussleitung dieses Gerätes kann nicht ersetzt werden. Bei Beschädigung der Leitung ist das Gerät zu verschrotten.
- Schließen Sie das Gerät nur an eine Stromversorgung an, deren Spannung und Frequenz mit den Angaben auf dem Typenschild des Netztes übereinstimmen!
- Schließen Sie das Gerät nur an eine unbeschädigte, vorschriftsmäßig installierte Schutzkontaktsteckdose an.
- Legen Sie das Gerät immer auf eine ebene Fläche, so dass es nicht herunter oder in Wasser fallen kann.
- Um Verletzungen zu vermeiden, verwenden Sie das Gerät nicht wenn das Schersystem oder der Präzisionstrimmer beschädigt sind. Verwenden Sie das Gerät nie ohne Schersystem.

- Wenn Sie das Gerät nicht benutzen, reinigen oder aufladen, schalten Sie es aus und ziehen Sie das Netzteil aus der Steckdose.



Warnung!

Dieses Gerät nicht in der Nähe von Badewannen, Duschwannen, Waschbecken oder anderen Behältern verwenden, die Wasser oder andere Flüssigkeiten enthalten.



Das Symbol am Gerät weist darauf hin, dass manche Teile des Gerätes unter fließendem Wasser gereinigt werden können.

- **WARNUNG:** Das handgehaltene Teil ist von der Anschlussleitung zu trennen, bevor es mit Wasser gereinigt wird.
- Fassen Sie das Netzteil niemals mit nassen Händen an, besonders wenn Sie es in die Steckdose stecken bzw. herausziehen. Es besteht Stromschlaggefahr!
- Ziehen Sie immer das Netzteil aus der Steckdose und entfernen Sie den Gerätestecker, bevor Sie das Schersystem abnehmen.
- Tauchen Sie das Gerät, Netzteil und Anschlusskabel nicht in Wasser oder in andere Flüssigkeiten ein und halten Sie diese Teile nicht unter fließendes Wasser.
- **WARNUNG:** Das Gerät trocken halten.
- Das Gerät muss vor dem Aufladen trocken sein.
- Beachten Sie den Abschnitt „Reinigen und Pflegen“.

Vor der ersten Inbetriebnahme

- Entfernen Sie vor dem ersten Gebrauch alle Verpackungsmaterialien vom Gerät.
- Reinigen Sie das Gerät vor der ersten Benutzung sorgfältig (siehe dazu Abschnitt „Reinigen und Pflegen“).

Akku aufladen (Bild 1)

Achtung!

- Setzen Sie das Gerät nicht direkter Sonne oder Hitze aus. Die Umgebungstemperatur soll im Bereich 5 - 35 °C liegen.
- Laden Sie das Gerät ausschließlich mit dem mitgelieferten Netzteil auf.

Das Gerät kann unabhängig von der Akkukapazität jederzeit im Netzbetrieb verwendet werden.

Wenn in der Anzeige das Steckersymbol  blinkt, ist der Akku fast leer und sollte aufgeladen werden.

- Stellen Sie sicher, dass das Gerät ausgeschaltet ist, bevor Sie den Akku aufladen.
- Stecken Sie das Netzteil in eine unbeschädigte, vorschriftsmäßig installierte Schutzkontaktsteckdose.
- Stecken Sie den Gerätestecker unten in das Gerät.

In der Anzeige erscheinen:

- die verbleibende Zeit, die das Gerät im Akkubetrieb verwendet werden kann, z. B. 60 MIN
- das Steckersymbol , es zeigt an, dass der Akku geladen wird
- Legen Sie das Gerät zum Laden auf eine ebene Fläche, so dass es nicht herunterfallen kann.
- Laden Sie den Akku vor der ersten Benutzung mindestens 75 Minuten lang.
 - Nach einer maximalen Ladezeit von ca. 75 Minuten ist der Akku vollständig geladen.
 - Ein vollständig geladener Akku ermöglicht einen netzunabhängigen Betrieb von ca. 60 Minuten.

- Entfernen Sie nach Beendigung des Ladevorganges den Gerätestecker und ziehen Sie das Netzteil aus der Steckdose.

Rasieren und Trimmen



Vorsicht!

Das Gerät darf nicht verwendet werden bei:

- Hautwunden
- entzündeter Haut
- Sonnenbrand
- Pickeln und Blasen

Achtung!

Nehmen Sie das Gerät nicht in Betrieb, wenn die Schereinheit oder der Präzisionstrimmer beschädigt sind!

Achtung!

Das Gerät ist nicht zur Nassrasur geeignet!

Achtung!

Verwenden Sie weder Rasiergel noch -creme, da Scherfolien und Schermesser miteinander verkleben können.



Hinweis:

Bei einer Umstellung der Rasur-Art kann es in den ersten 2 - 4 Wochen zu vorübergehender Rötung oder Reizung der Haut kommen, da sich die Haut an die neue Behandlung gewöhnen muss.

Hinweis:

Reinigen Sie das Gerät nach jedem Gebrauch (siehe dazu Abschnitt „Reinigen und Pflegen“).

Gerät einschalten (Bild 2)

- Ziehen Sie die Schutzkappe vom Schersystem ab.
- Schalten Sie das Gerät ein, indem Sie den Ein-/Ausschalter kurz drücken.
 - In der Anzeige erscheint die verbleibende Akkulaufzeit, z. B. 60 MIN
 - Bei Verwendung im Akkubetrieb erscheinen zusätzlich das Steckersymbol  sowie das Schlosssymbol  für kurze Zeit.
 - Die angezeigte Akkulaufzeit wird in 5 Minuten-Schritten bis auf 0 heruntergezählt.
 - Bei Verwendung im Netz- oder Akkubetrieb zeigt die Anzeige die verbleibende Akkulaufzeit an.

Rasieren

- Ziehen Sie die Schutzkappe vom Schersystem ab.
- Schalten Sie das Gerät mit dem Ein-/Ausschalter ein.
- Führen Sie die Scherköpfe mit geraden und kreisenden Bewegungen über die Haut.
- Straffen Sie mit der freien Hand die Haut an problematischen Stellen, z. B. am Kinn, um ein besseres Ergebnis zu erzielen.
- Rasieren Sie gegen die Bartwuchsrichtung.
- Schalten Sie das Gerät nach dem Gebrauch aus, indem Sie den Ein-/Ausschalter kurz drücken.

Präzisionstrimmer verwenden (Bild 3)



Der Präzisionstrimmer an der Geräterückseite ermöglicht das Kürzen von z. B. einem Oberlippenbart.

- Schieben Sie den Entriegelungsknopf an der Geräterückseite nach unten (1), bis der Präzisionstrimmer aufklappt (2).
- Schalten Sie das Gerät mit dem Ein-/Ausschalter ein.

- Führen Sie den Präzisionstrimmer vorsichtig an die Haarenden heran, die getrimmt werden sollen und schneiden Sie diese in die gewünschte Form.
- Schalten Sie das Gerät nach dem Gebrauch aus, indem Sie den Ein-/Ausschalter kurz drücken.
- Klappen Sie den Präzisionstrimmer zu, bis er hörbar einrastet.

Einschaltsperr

Die Einschaltsperr verhindert, dass sich das Gerät ungewollt einschaltet.

- Um die Einschaltsperr zu aktivieren, drücken und halten Sie ca. 3 Sekunden lang den Ein-/Ausschalter. Das Gerät schaltet sich dabei ein. Sobald die Einschaltsperr aktiviert ist, schaltet sich das Gerät aus.
 - In der Anzeige blinkt das Schlosssymbol  dreimal. Danach schaltet sich die Anzeige aus.
 - Wird nun der Ein-/Ausschalter gedrückt, blinkt das Schlosssymbol  dreimal. Das Gerät schaltet sich jedoch nicht ein.
- Um die Einschaltsperr wieder zu deaktivieren, drücken und halten Sie ca. 3 Sekunden lang den Ein-/Ausschalter.
 - Das Gerät schaltet sich ein.

Hinweis:

Die Einschaltsperr wird auch deaktiviert, wenn Sie das Gerät mit dem Stromnetz verbinden.

Reinigen und Pflegen

Das Gerät ist nach jedem Gebrauch zu reinigen.



Warnung!

Stromschlaggefahr durch Nässe! Das Gerät, Netzteil und Anschlusskabel nicht in Wasser tauchen und nicht unter fließendem Wasser reinigen.

Achtung!

Verwenden Sie weder Scheuerschwämme noch scheuernde Reinigungsmittel, damit die Oberfläche des Gerätes nicht beschädigt wird.

Gerät reinigen

- Schalten Sie vor der Reinigung das Gerät aus und trennen Sie es vom Stromnetz.
- Reinigen Sie das Gerät von außen nur mit einem leicht angefeuchteten Tuch und trocknen Sie es danach sorgfältig ab.

Präzisionstrimmer reinigen

- Schalten Sie vor der Reinigung das Gerät aus und trennen Sie es vom Stromnetz.
- Reinigen Sie den Präzisionstrimmer nach jeder Rasur mit dem Reinigungspinsel.
- Geben Sie ca. alle 6 Monate einen Tropfen feines, nicht verharzendes Nähmaschinenöl auf die Schneidzacken des Präzisionstrimmers.
- Entfernen Sie überschüssiges Öl durch vorsichtiges Tupfen mit einem fusselfreien Tuch oder einem Papiertuch.

Schersystem trocken reinigen (Bild)

- Schalten Sie das Gerät vor der Reinigung aus und trennen Sie es vom Stromnetz.

- Drücken Sie den Entriegelungsknopf (1).
 - Das Schersystem klappt auf (2).
- Klopfen Sie das Schersystem vorsichtig auf einer ebenen Fläche aus bzw. blasen Sie die Haarteilchen ab.
- Verwenden Sie den Reinigungspinsel, um verbliebene Haarteilchen und Rasierstaub zu entfernen.

Schersystem unter fließendem Wasser reinigen (Bild +)

Achtung!

Halten Sie nie das Handteil des Rasierers unter Wasser! Das Handteil kann irreparabel beschädigt werden, wenn es unter fließendes Wasser gehalten wird. Nehmen Sie vorher die Schersystemklappe vom Handteil ab, wenn Sie diese unter fließendem Wasser reinigen möchten.

- Schalten Sie das Gerät vor der Reinigung aus und trennen Sie es vom Stromnetz.
- Drücken Sie den Entriegelungsknopf (1).
 - Das Schersystem klappt auf.
- Überdehnen Sie das Scharnier der Schersystemklappe ein wenig und ziehen Sie die komplette Schersystemklappe vorsichtig nach oben heraus.
- Halten Sie die Schersystemklappe so unter einen Wasserhahn, dass das Wasser von innen nach außen durch die Scherköpfe fließt.
- Lassen Sie die Schersystemklappe anschließend vollständig trocknen.
- Setzen Sie die Schersystemklappe mit dem Scharnier vorsichtig wieder auf den Rasierer auf. Achten Sie darauf, dass das Scharnier einrastet und fest sitzt.

Aufbewahrung

- Setzen Sie vor der Aufbewahrung die Schutzkappe auf das Gerät.
- Lagern Sie das Gerät und das Zubehör an einem sauberen, staubfreien und trockenen Ort.
- Nutzen Sie für eine längere Lagerung oder einen Transport den mitgelieferten Aufbewahrungsbeutel.

Ersatzteile (Bild)

Wenn die Rasur spürbar schlechter wird oder wenn Beschädigungen an den Scherköpfen sichtbar sind, muss das komplette Schersystem gewechselt werden.

Ein neues Schersystem ist als Ersatzteil-Set über unsere Service-Hotline erhältlich.

Das Schersystem-Set besteht aus der kompletten Schersystemklappe mit 3 Scherköpfen und Schermessern.

Schersystem tauschen

- Nehmen Sie die Schersystemklappe ab, wie in Abschnitt „Schersystem unter fließendem Wasser reinigen“ beschrieben.
- Setzen Sie eine neue Schersystemklappe mit dem Scharnier vorsichtig wieder auf den Rasierer auf. Achten Sie darauf, dass das Scharnier einrastet und fest sitzt.

Entsorgung

Verpackung entsorgen

Die Produktverpackung besteht aus recyclingfähigen Materialien. Entsorgen Sie die Verpackungsmaterialien entsprechend ihrer Kennzeichnung bei den öffentlichen Sammelstellen bzw. gemäß den landesspezifischen Vorgaben.

Altgerät entsorgen



Wenn Sie das Elektrogerät nicht mehr verwenden wollen, geben Sie es bei einer öffentlichen Sammelstelle für Elektroaltgeräte kostenlos ab. Elektroaltgeräte dürfen in keinem Fall in die Restabfalltonnen gegeben werden (siehe Symbol).

Akku entsorgen







Akkus und Batterien dürfen nicht im Restmüll entsorgt werden (siehe Symbol). Als Verbraucher sind Sie gesetzlich dazu verpflichtet, Akkus und Batterien bei einer öffentlichen Sammelstelle oder im Handel abzugeben. Geben Sie deshalb das Elektrogerät vollständig (mit Akku) und nur im entladenen Zustand an einer Sammelstelle ab.



Weitere Entsorgungshinweise

Geben Sie das Elektroaltgerät so zurück, dass seine spätere Wiederverwendung oder Verwertung nicht beeinträchtigt wird.

Elektroaltgeräte können Schadstoffe enthalten. Bei falschem Umgang oder Beschädigung des Gerätes können diese bei der späteren Verwertung des Gerätes zu Gesundheitsschäden oder Gewässer- und Bodenverunreinigungen führen.

Technische Daten

Rasierer	
Modell	BT-C0201
Eingang	900 mA 5 V 
Akku	1x Li-Ion 3,7V  14500, 600 mAh
Ladezeit	ca. 75 Minuten
Betriebsdauer	ca. 60 Minuten
Motor	3,7 V 
Schutzart/-klasse	IPX5 / III 
Geräusch	ca. 60 dB(A)
Umgebungs- temperatur	+5 °C bis +35 °C
Geräteabmessung Höhe x Breite x Tiefe	ca. 153 x 65 x 60 mm

Netzteil	
Modell	SW-050090EUD-KL
Eingang	100-240 V~ 50/60 Hz 0,2 A max.
Ausgang	5,0 V  0,9 A 4,5 W
Schutzart/-klasse	IP44 / II 
Umgebungs- bedingung	nur für Innenräume zulässig
Durchschnittliche Effizienz im Betrieb	73,0 %
Leistungsaufnahme bei Nulllast	0,08 W



Garantie

Kaufland gewährt Ihnen ab dem Kaufdatum eine Garantie von 3 Jahren.

Von der Garantie ausgenommen sind Schäden, die auf Nichtbeachtung der Bedienungsanleitung, missbräuchliche Verwendung, unsachgemäße Behandlung, eigenmächtige Reparaturen oder unzureichende Wartung und Pflege zurückzuführen sind.

Die Ersatzteile sind von der Garantie ausgenommen, da sie einem gebrauchsbedingten Verschleiß/Verbrauch unterliegen.

Vážená zákaznice, vážený zákazník!

Gratulujeme vám ke koupi nového přístroje. Rozhodli jste se pro produkt s vynikajícím poměrem ceny a výkonu, který vám bude přinášet mnoho radosti.

Před použitím přístroje se seznámte se všemi pokyny pro obsluhu a bezpečnostními pokyny. Používejte přístroj jen popsaným způsobem a pro uvedené oblasti použití. Při předání přístroje další osobě jí také předejte všechny podklady.

Rozsah dodávky

- Ochranný kryt (A)
- Holicí strojek (B)
- Síťový zdroj (C) s přípojovacím kabelem a přístrojovým konektorem (D)
- Sáčkové pouzdro (E)
- Štětce na čištění (F)
- Návod k obsluze

Zkontrolujte, zda jsou přítomny všechny díly a přístroj nebyl během přepravy poškozen.

Poškozený přístroj neuvádějte do provozu!

V případě poškození se prosím obraťte na některou pobočku společnosti Kaufland.

Bezpečnost

Následující bezpečnostní pokyny si pečlivě přečtěte, než přístroj poprvé použijete.

Aby přístroj mohl být bezpečně používán, je nutné dodržovat všechny následující bezpečnostní pokyny.

Použití v souladu s určením

- Holicí strojek je určen výlučně k suchému holení obličeje stejně jako ke zkracování vlasů a vousů.
- Přístroj není vhodný k mokrému holení.
- Přístroj se nesmí používat ke stříhání nebo holení umělých vlasů nebo zvířecích chlupů.
- Nepoužívejte přístroj venku.
- Přístroj je určen jen k použití v soukromých domácnostech. Není zamýšlen ke komerčnímu použití.
- Používejte přístroj jen pro popsanou oblast použití a s originálním příslušenstvím. Každé jiné použití nebo změna přístroje je považována za použití v rozporu s určením. Za škody vzniklé následkem použití v rozporu s určením nebo špatné obsluhy nepřebírá prodávající odpovědnost.

Bezpečnost dětí a osob



Varování!

Pro děti nebezpečí zadušení při hře s balícím materiálem! Obalový materiál vždy uchovávejte mimo dosah dětí.

- Tento přístroj smí používat děti starší 8 let a osoby s omezenými fyzickými, smyslovými nebo duševními schopnostmi nebo s nedostatkem zkušeností a vědomostí, pokud jsou pod dohledem nebo byly poučeny o bezpečném používání přístroje a porozuměly nebezpečím spojeným s jeho použitím.
- S přístrojem si nesmějí hrát děti.
- Čištění a uživatelskou údržbu nesmí provádět děti, ledaže by byly pod dohledem.
- Přístroj a jeho síťový kabel musí být mimo dosah dětí mladších 8 let.

Všeobecná bezpečnost



Varování!

Přístroj používejte pouze ve vnitřních prostorech.

- Přístroj se nesmí nabíjet nebo používat, pokud je síťový zdroj, připojovací kabel nebo přístroj poškozen nebo defektní.
- Přístroj se podle údajů na typovém štítku napáječe provozuje s malým ochranným napětím (SELV). Přístroj se může provozovat jen s dodaným napáječem.
- Síťový kabel tohoto přístroje se nesmí vyměňovat. Při poškození vodiče se musí přístroj zlikvidovat.
- Připojujte přístroj jen k elektrickému napájení, jehož napětí a frekvence se shoduje s údaji na typovém štítku síťového zdroje!
- Připojte přístroj jen do nepoškozené, podle předpisů instalované zásuvky s ochranným kontaktem.
- Přístroj pokládejte vždy na rovnou plochu, aby nemohl spadnout na zem nebo do vody.
- Abyste se vyhnuli poranění, používejte přístroj pouze v případě, že holicí ústrojí ani přesný zastříhovač nejsou poškozeny. Přístroj nikdy nepoužívejte bez holicího ústrojí.
- Pokud přístroj nebudete používat, čistit nebo nabíjet, vypněte jej a vytáhněte síťový zdroj ze zásuvky.



Varování!

Tento přístroj nepoužívejte v blízkosti koupacích van, sprchových van, umyvadel nebo jiných nádob, které obsahují vodu nebo jiné tekutiny.



Symbol na přístroji upozorňuje na to, že některé části přístroje lze čistit pod tekoucí vodou.

- VAROVÁNÍ: Než budete přístroj čistit vodou, musí být díl, který je držen v ruce, odpojen od kabelu přívodu elektrické energie.
- Síťového zdroje se nikdy nedotýkejte mokřýma rukama, zejména pokud jej chcete zasunout do zásuvky nebo jej ze zásuvky vytáhnout. Hrozí nebezpečí úrazu elektrickým proudem!
- Než odeberete holicí ústrojí, vytáhněte vždy napáječ ze zásuvky a odstraňte přístrojový konektor.
- Přístroj, napáječ a přívodní kabel nenamáčejte do vody nebo do jiných kapalin ani je pod tekoucí vodou neumývejte.
- VAROVÁNÍ: Přístroj nesmí přijít do kontaktu s vodou.
- Před nabíjením musí být přístroj zcela suchý.
- Dodržujte část „Čištění a ošetřování“.

Před prvním uvedením do provozu

- Před prvním použitím odstraňte z přístroje všechny obalové materiály.
- Před prvním použitím přístroj pečlivě vyčistěte (viz k tomu část „Čištění a ošetřování“).

Nabíjení akumulátoru (obrázek 1)

Pozor!

- Nevystavujte přístroj přímému slunečnímu záření nebo vysokým teplotám. Teplota okolního prostředí by se měla pohybovat v rozmezí 5 - 35 °C.
- Nabíjejte přístroj výlučně dodaným síťovým zdrojem.

Přístroj lze nezávisle na kapacitě akumulátoru kdykoliv provozovat ze sítě.

Když na indikaci bliká symbol zástrčky , je akumulátor skoro vybitý a měl by se nabít.

- Před nabíjením akumulátoru přístroj vypněte.
- Zapojte síťový zdroj do nepoškozené, podle předpisů instalované zásuvky s ochranným kontaktem.
- Zapojte přístrojový konektor zespodu do přístroje.

Na indikaci se objeví:

- zbývající čas, po který může přístroj využít v provozu na akumulátor, např. 60 MIN
- symbol zástrčky , zobrazuje, že se akumulátor nabíjí
- Přístroj pokládejte při nabíjení na rovnou plochu, aby nemohl spadnout.

- Před prvním použitím nabíjejte akumulátor minimálně 75 minut.
 - Po maximální době nabíjení cca 75 minut je akumulátor plně nabitý.
 - Plně nabitý akumulátor umožňuje provoz bez připojení k síti po dobu až cca 60 minut.
- Po ukončení procesu nabíjení odpojte přístrojový konektor a vytáhněte síťový zdroj ze zásuvky.

Holení a zastřihávání



Opatrně!

- Přístroj se nesmí používat při:
- poraněních kůže
 - zánětech kůže
 - úžehu
 - přítomnosti akné a puchýřů

Pozor!

Přístroj neuvádějte do chodu, pokud je holicí jednotka nebo přesný zastřihovač poškozen!

Pozor!

Přístroj není vhodný k mokrému holení!

Pozor!

Nepoužívejte holicí gel ani krém, neboť by mohlo dojít ke slepení holicí fólie a holicího nože.



Upozornění:

Při přechodu na jiný druh holení může během prvních 2 - 4 týdnů docházet k přechodnému zarudnutí nebo podráždění kůže, protože si kůže na nový způsob ošetřování musí zvyknout.

Upozornění:

Po každém použití přístroj pečlivě vyčistěte (viz k tomu část „Čištění a ošetřování“).

Zapnutí přístroje (obrázek 2)

- Z holicího ústrojí stáhněte ochranný kryt.
- Zapněte přístroj krátkým stisknutím vypínače.
 - Na indikaci se objeví zbývající doba provozu akumulátoru, např. 60 MIN
 - Při použití v provozu na akumulátor se navíc na krátký čas objeví symbol zástrčky  stejně jako symbol zámku .
 - Indikovaná doba provozu baterie je odečítána v krocích po 5 minutách směrem dolů až na 0.
 - Při použití v provozu na síť nebo na akumulátor se zobrazí indikace zbývající doba provozu akumulátoru.

Holení

- Z holicího ústrojí stáhněte ochranný kryt.
- Zapněte přístroj vypínačem.
- Holicí hlavy vedte po pokožce rovnými a krouživými pohyby.
- Abyste dosáhli lepšího výsledku, pokožku na problematických místech, např. na bradě, volnou rukou napínejte.
- Holení provádějte proti směru růstu vousů.
- Po použití vypněte přístroj krátkým stisknutím vypínače.

Používání přesného zastřihovače (obrázek 3)



Přesný zastřihovač na zadní straně přístroje umožňuje např. zastřihování kníru.

- Posuňte dolů uvolňovací tlačítko na zadní straně přístroje (1), až se přesný zastřihovač vykloupí (2).
- Zapněte přístroj vypínačem.

- Zavedte přesný zastříhovač opatrně ke konečkům vousů, které mají být zastříženy a zakratte je do požadované podoby.
- Po použití vypněte přístroj krátkým stisknutím vypínače.
- Sklopte přesný zastříhovač, až slyšitelně zaskočí.

Uzamčení vypínače

Uzamčení vypínače zabraňuje nechtěnému zapnutí přístroje.

- Abyste aktivovali uzamčení vypínače, stiskněte vypínač a podržte je stisknutý cca na 3 s. Přístroj se zapne. Jakmile je aktivováno uzamčení vypínače, přístroj se vypne.
 - Na indikaci třikrát zabliká symbol zámku 
 - Poté se displej vypne.
 - Když se teď stiskne vypínač, symbol zámku  třikrát zabliká. Přístroj se však nezapne.
- Pro deaktivaci uzamčení vypínače stiskněte vypínač a podržte je stisknutý cca na 3 s.
 - Přístroj se zapne.

Upozornění:

Uzamčení vypínače se deaktivuje také tehdy, když přístroj zapojíte do elektrické sítě.

Čištění a ošetřování

Přístroj je nutné po každém použití vyčistit.



Varování!

Nebezpečí úrazu elektrickým proudem v důsledku vlhkosti! Přístroj, síťový zdroj a připojovací kabel se nesmí ponořit do vody a čistit se pod tekoucí vodou.

Pozor!

Nepoužívejte abrazivní houbičky ani abrazivní čisticí prostředky, aby nedošlo k poškození povrchu přístroje.

Čištění přístroje

- Před čištěním přístroj vypněte a odpojte jej od elektrické sítě.
- Přístroj z vnější strany čistěte pouze mírně navlhčeným hadříkem a poté přístroj důkladně vysušte.

Čištění přesného zastříhovače

- Před čištěním přístroj vypněte a odpojte jej od elektrické sítě.
- Přesný zastříhovač čistěte po každém holení čisticím štětcem.
- Stříhací nože přesného zastříhovače namažte cca každých 6 měsíců kapkou jemného, nehoustnoucího oleje na šicí stroje.
- Odsajte přebytečný olej lehkým přikládáním hadříku bez obsahu vláken nebo papírového ubrousku.

Suché čištění holicího ústrojí (obrázek)

- Před čištěním přístroj vypněte a odpojte od elektrické sítě.
- Stiskněte uvolňovací tlačítko (1).
 - Holicí ústrojí se vykloupí (2).
- Vykleptejte holicí ústrojí opatrně na rovné ploše, příp. vyfoukejte tvrdé částičky.
- Na odstranění zbytků vousů a prachu po holení použijte čisticí štětec.

Čištění holicího ústrojí pod tekoucí vodou (obrázek 5 + 6)

Pozor!

Ruční část holicího strojeku nikdy nedržte pod vodou! Ruční část strojeku se může pod vodou nenapravitelně poškodit. Když chcete jednotku holicího ústrojí čistit pod tekoucí vodou, odejměte ji z ruční části.

- Před čištěním přístroj vypněte a odpojte od elektrické sítě.
- Stiskněte uvolňovací tlačítko (1).
- Holicí ústrojí se vykloupí.
- Závěs jednotky holicího ústrojí trochu natáhněte a celou jednotku holicího ústrojí opatrně vyjměte.
- Jednotku holicího ústrojí držte pod tekoucí vodou tak, aby voda tekla holicími hlavami zevnitř ven.
- Potom nechejte jednotku holicího ústrojí zcela vysušit.
- Jednotku holicího ústrojí se závěsem nasadte zase opatrně na holicí strojek. Dbejte na to, aby závěs zaskočil a pevně seděl.

Skladování

- Před uschováním nasadte na přístroj ochranný kryt.
- Přístroj s příslušenstvím uchovávejte na čistém, bezprašném a suchém místě.
- Pro delší uskladnění nebo přepravu použijte sáčkové pouzdro obsažené v dodávce.

Náhradní díly (obrázek 5/G)

Když se výsledek holení citelně zhorší nebo když jsou holicí hlavy viditelně poškozeny, musí se vyměnit kompletní holicí ústrojí.

Nové holicí ústrojí můžete objednat jako sadu náhradních dílů prostřednictvím přímé telefonní linky naší zákaznické služby.

Sada holicího ústrojí se skládá z kompletní jednotky holicího ústrojí se třemi holicími hlavami a holicími břity.

Výměna holicího ústrojí

- Odejměte jednotku holicího ústrojí, jak je popsáno v části „Čištění holicího ústrojí pod tekoucí vodou“.
- Novou jednotku holicího ústrojí se závěsem nasadte zase opatrně na holicí strojek. Dbejte na to, aby závěs zaskočil a pevně seděl.

Likvidace

Likvidace obalu

Obal produktu sestává z recyklovatelných materiálů. Materiály obalu zlikvidujte podle jejich označení na veřejných sběrných místech, popřímo podle předpisů dané země.

Likvidace vysloužilého přístroje



Pokud již nebudete chtít elektrický přístroj používat, bezplatně jej odevzdejte na veřejném sběrném místě pro vysloužilé elektrospotřebiče. Vysloužilé elektrospotřebiče se v žádném případě nesmí dostat do popelnic pro zbytkový odpad (viz symbol).

Likvidace akumulátoru



Akumulátory a baterie se nesmí likvidovat společně s domovním odpadem (viz symbol). Jako spotřebitel máte ze zákona povinnost odevzdat akumulátory a baterie ve sběrném dvoře nebo v obchodě. Odevzdejte proto přístroj kompletně (včetně akumulátoru) a ve vybitém stavu do sběrného dvora.

Další pokyny k likvidaci

Odevzdejte vysloužilý elektrospotřebič v takovém stavu, aby bylo možné jej později použít znovu nebo recyklovat.

Vysloužilé elektrospotřebiče mohou obsahovat škodlivé látky. Při chybném zacházení s přístrojem nebo jeho poškození může při pozdější likvidaci přístroje dojít k poškození zdraví nebo znečištění vod a půdy.

Technické údaje

Holicí strojek

Model	BT-C0201
Vstup	900 mA 5 V ---
Akumulátor	1 x lithium-iontová baterie 3,7 V --- 14500, 600 mAh
Doba nabíjení	cca 75 minut
Provozní doba	cca 60 minut
Motor	3,7 V ---
Stupeň krytí / třída ochrany	IPX5 / III 
Hluk	cca 60 dB(A)
Teplota okolního prostředí	+5 °C až +35 °C
Rozměr přístroje výška x šířka x hloubka	cca 153 x 65 x 60 mm

Sítový zdroj

Model	SW-050090EUD-KL
Vstup	100 - 240 V~ 50/60 Hz 0,2 A max.
Výstup	5,0 V --- 0,9 A 4,5 W
Stupeň krytí / třída ochrany	IP44 / II 
Podmínky okolního prostředí	určeno pouze do vnitřních prostor
Průměrná účinnost v aktivním režimu	73,0 %
Spotřeba energie ve stavu bez zátěže	0,08 W



Záruka

Kaufland vám poskytuje záruku 3 let od data zakoupení.

Záruka se nevztahuje na poškození, které je způsobeno nedodržením návodu k obsluze, použitím v rozporu s určením, neodborným zacházením, svévolnými opravami nebo nedostačtou údržbou a ošetřováním.

Náhradní díly jsou vyjmuty ze záruky, protože se při používání přirozeně opotřebovávají.

Cijenjeni kupci,

Čestitamo vam na kupnji novog uređaja. Odlučili ste se za proizvod s izvrsnim omjerom cijene i kvalitete koji će vam donijeti puno užitka.

Prije uporabe ovog uređaja upoznajte se sa svim napomenama o njegovoj uporabi i sigurnosti.

Upotrebljavajte uređaj samo kako je to opisano i samo u navedenim područjima primjene. Pri prosljeđivanju uređaja predajte svu dokumentaciju trećim osobama.

Opseg isporuke

- Zaštitni poklopac (A)
- Aparat za brijanje (B)
- Mrežna jedinica (C) s priključnim kabelom i utikačem za uređaj (D)
- Vrećica za čuvanje (E)
- Kist za čišćenje (F)
- Upute za uporabu

Provjerite jesu li isporučeni svi dijelovi i ima li na uređaju oštećenja tijekom transporta.

Ne koristite oštećeni uređaj!

U slučaju štete obratite se podružnici Kauflanda.

Sigurnost

Pozorno pročitajte sljedeće sigurnosne napomene prije prve uporabe uređaja. Za sigurnu uporabu slijedite sve sigurnosne napomene navedene u nastavku.

Namjena

- Aparat za brijanje namijenjen je isključivo suhom brijanju lica i podrezivanju kose i brade.
- Uređaj nije namijenjen mokrom brijanju lica
- Uređaj se ne smije upotrebljavati za šišanje ili brijanje umjetne kose ili životinjske dlake.
- Nikada ne upotrebljavajte uređaj na otvorenom.
- Uređaj je namijenjen isključivo uporabi u privatnim domaćinstvima. On nije predviđen za komercijalnu uporabu.
- Upotrebljavajte uređaj samo u opisanom području primjene i s originalnim priborom. Svaka druga uporaba ili izmjena uređaja smatra se neodgovarajućom. Ne preuzimamo odgovornost za štete nastale neodgovarajućom uporabom ili pogrešnom uporabom.

Sigurnost djece i osoba



Upozorenje!

Postoji opasnost od gušenja djece pri igranju ambalažnim materijalom! Držite ambalažni materijal izvan dohvata djece.

- Uređaj smiju upotrebljavati djeca od 8 godina i osobe sa smanjenim fizičkim, osjetilnim ili mentalnim sposobnostima ili nedostatkom iskustva i/ili znanja ako su pod nadzorom druge osobe ili ako su u svrhu sigurne uporabe uređaja dobile odgovarajuću poduku te ako su shvatile moguće opasnosti.
- Djeca se ne smiju igrati uređajem.
- Čišćenje i korisničko održavanje ne smiju obavljati djeca, osim ako su pod nadzorom druge osobe.
- Djecu mlađu od osam godina trebate držati izvan dohvata uređaja i priključnog kabela.

Opća sigurnost



Upozorenje!

Uređaj upotrebljavajte samo u unutarnjim prostorima.

- Ne smijete puniti ili upotrebljavati uređaj ako su priključni dio, priključni kabel ili uređaj oštećeni ili neispravni.
- Uređaj radi na mali zaštitni napon (SELV) u skladu s podacima na tipskoj pločici priključnog dijela. Uređaj se smije upotrebljavati samo s isporučenim priborom.
- Kabel mrežnog priključka ovoga uređaja ne može se zamijeniti. Pri oštećenju kabela uređaj se mora baciti u otpad odn. zbrinuti.
- Priključite uređaj samo na strujno napajanje koje ima napon i frekvenciju koji se podudaraju s podacima na tipskoj pločici priključnog dijela!
- Priključite uređaj samo na neoštećenu, propisno ugrađenu utičnicu sa zaštitnim uzemljenjem.
- Uvijek stavite uređaj na ravnu površinu tako da ne može pasti dolje ili u vodu.
- Kako biste izbjegli ozljede, ne upotrebljavajte uređaj ako su oštećeni sustav za šišanje ili trimmer za precizno šišanje. Nikada ne upotrebljavajte uređaj bez sustava za šišanje.
- Ako ne upotrebljavate, čistite ili puniti uređaj, isključite ga i izvucite priključni dio iz utičnice.



Upozorenje!

Ovaj se uređaj ne smije upotrebljavati u blizini kade za kupanje, tuškade, umivaonika ili drugih spremnika koji sadržavaju vodu ili druge tekućine.



Simbol na uređaju označava da se neki dijelovi uređaja smiju prati pod tekućom vodom.

- UPOZORENJE: Dio koji se drži u ruci potrebno je odvojiti iz struje prije nego se očisti vodom.
- Mrežni dio nikada nemojte primati mokrim rukama, posebno ako se umeće u utičnicu ili vadi iz nje. Postoji opasnost od strujnog udara!
- Uvijek izvucite priključak iz utičnice i uklonite utikač iz uređaja prije nego što uklonite sustav za rezanje.
- Ne uranjajte uređaj, napajanje i priključni kabel u vodu ili u druge tekućine i ne držite ove dijelove pod tekućom vodom.
- UPOZORENJE: Uređaj treba biti suh.
- Uređaj prije punjenja treba biti suh.
- Pridržavajte se odlomka "Čišćenje i njega".

Prije prvog puštanja u rad

- Prije prve uporabe uklonite sve materijale za pakiranje s uređaja.
- Očistite pažljivo uređaj prije prve uporabe (vidi odlomak "Čišćenje i njega").

Punjenje baterije (slika 1)

Pozor!

- Ne izlažite uređaj izravno suncu ili toplini. Temperatura okruženja treba biti u rasponu 5 - 35 °C.
- Punite uređaj isključivo isporučenim priključnim dijelom.

Neovisno o kapacitetu baterije, uvijek možete upotrebljavati uređaj u mrežnom načinu rada.

Ako na prikazu treperi simbol utikača , morate napuniti bateriju.

- Osigurajte da uređaj bude isključen, prije nego napunite akumulator.
- Utaknite priključni dio u neoštećenu, propisno ugrađenu utičnicu sa zaštitnim kontaktom.
- Utaknite utikač za uređaj dolje u uređaj. Na prikazu se pojavljuju:
 - preostalo vrijeme koje uređaj može upotrebljavati u akumulatorskom pogonu, npr. 60 MIN
 - simbol utikača , on prikazuje da se puni baterija.
- Uvijek stavite uređaj na ravnu površinu za punjenje tako da ne može pasti.

- Prije prve upotrebe punite akumulator najmanje 75 minuta.
 - Nakon maksimalnog vremena punjenja od oko 75 minuta baterija je potpuno napunjena.
 - Potpuno napunjena baterija omogućuje rad bez mrežnog napajanja u trajanju od oko 60 minuta.
- Nakon završetka postupka punjenja uklonite utikač za uređaj i izvucite priključni dio iz utičnice.

Brijanje i šišanje



Opres!

Ne smijete upotrebljavati uređaj u sljedećim slučajevima:

- kožne rane
- upaljena koža
- opekline od sunca
- prištići i mjehurići.

Pozor!

Ne puštajte uređaj u rad ako je oštećena zaštitna folija!

Pozor!

Uređaj nije namijenjen mokrom brijanju lica!

Pozor!

Ne upotrebljavajte gel ili kremu za brijanje zato što se folije za šišanje i noževi za šišanje mogu zalijepiti jedni na druge.



Napomena:

Pri promjeni načina brijanja u prvih 2 - 4 tjedna može se pojaviti prolazno crvenilo ili nadraženosť kože zato što se koža mora naviknuti na novi tretman.

Napomena:

Očistite uređaj nakon svake uporabe (vidi odlomak "Čišćenje i njega").

Uključivanje uređaja (slika 2)

- Uklonite zaštitni poklopac sa sustava za šišanje.
- Uključite uređaj tako da kratko pritisnete sklopku za uključivanje/isključivanje.
 - Na prikazu se pokazuje preostalo vrijeme rada akumulatorske baterije, npr. 60 MIN
 - Pri upotrebi u akumulatorskom pogonu dodatno se pokazuje simbol utikača  kao i simbol za zatvaranje  kratko vrijeme.
 - Prikazano vrijeme trajanja akumulatora smanjit će se u 5-minutnim koracima do 0.
 - Pri upotrebi u mrežnom ili akumulatorskom pogonu prikaz pokazuje preostalo akumulatorsko vrijeme.

Brijanje

- Uklonite zaštitni poklopac sa sustava za šišanje.
- Uključite uređaj sklopkom za uključivanje/isključivanje.
- Glave za brijanje vodite po koži ravnim i kružnim pokretima.
- Slobodnom rukom zategnite kožu na problematičnom mjestu, npr. na bradi da biste dobili bolji rezultat.
- Brijite u smjeru suprotnom od rasta brade.
- Isključite uređaj nakon uporabe tako da kratko pritisnete sklopku za uključivanje/isključivanje.



Uporaba preciznog šišača (slika 3)

Precizni šišač na stražnjoj strani uređaja omogućuje npr. skraćivanje brade na gornjoj usni.

- Gumb za otključavanje na stražnjoj strani uređaja gurnite prema dolje (1), dok se ne zaklopi trimer za precizno podrezivanje (2).
- Uključite uređaj sklopkom za uključivanje/isključivanje.
- Pažljivo pomičite precizni šišač do krajeva dlaka koje želite razdvojiti i ošišajte ih u željeni oblik.
- Isključite uređaj nakon uporabe tako da kratko pritisnete sklopku za uključivanje/isključivanje.
- Zaklopite trimer za precizno podrezivanje i pritisnite ga dok zvučno ne sjedne.

Blokada uključivanja

Blokada uključivanja sprječava neželjeno uključivanje uređaja.

- Kako biste uklonili blokadu uključivanja, pritisnite i držite sklopku za uključivanje/isključivanje oko 3 sekunde. Uređaj se pritom uključuje. Čim je blokada uključivanja uključena, uređaj se isključuje.
 - Na prikazu simbol za zatvaranje  treperi tri puta. Nakon toga se prikaz isključuje.
 - Ako se pritišće samo sklopka za uključivanje/isključivanje, simbol za zatvaranje treperi  tri puta. No uređaj se ne uključuje.
- Kako biste ponovo deaktivirali blokadu uključivanja, pritisnite i držite sklopku za uključivanje/isključivanje oko 3 sekunde.
 - Uređaj se uključuje.

Napomena:

Blokada uključivanja također se deaktivira ako spojite uređaj na strujnu mrežu.

Čišćenje i njega

Trebate očistiti uređaj nakon svake uporabe.



Upozorenje!

Opasnost od strujnog udara zbog vlage! Ne uranjajte priključni dio i priključni kabel u vodu i ne čistite ih pod tekućom vodom.

Pozor!

Ne upotrebljavajte abrazivne spužve ili abrazivna sredstva za čišćenje da ne biste oštetili površinu uređaja.

Čišćenje uređaja

- Prije čišćenja isključite uređaj i odspojite ga sa strujne mreže.
- Čistite uređaj izvana samo blago navlaženom krpom i nakon toga ga pažljivo osušite.

Čišćenje trimera za precizno podrezivanje

- Prije čišćenja isključite uređaj i odspojite ga sa strujne mreže.
- Očistite trimer za precizno podrezivanje kistom za čišćenje nakon svakog brijanja.
- Dodajte otprilike svakih 6 mjeseci kap finog ulja za šivaće strojeve koje nije smolasto na zupce za podrezivanje trimera za precizno šišanje.
- Uklonite višak ulja tako da ga pažljivo pokupite krpom bez vlakana ili papirnatim ručnikom.

Čišćenje sustava za šišanje dok je suh (slika 4)

- Prije čišćenja isključite uređaj i odspojite ga sa strujne mreže.
- Pritisnite gumb za otključavanje (1).
 - Otvara se sustav za šišanje (2).

- Lagano protresite sustav za šišanje na ravnoj površini odn. otpuhnite komadiće vlasi.
- Upotrijebite kist za čišćenje da biste otklonili preostale dlačice i prašinu od brijanja.

Čišćenje sustava za šišanje pod tekućom vodom (slika +)

Pozor!

Nikada nemojte držati ručni dio, rukohvat brijaača pod vodom! Ručni se dio (rukohvat) može nepopravljivo oštetiti kada se drži pod tekućom vodom. Prije toga uklonite zaklopku sustava za šišanje ako je želite očistiti pod tekućom vodom.

- Prije čišćenja isključite uređaj i odspojite ga sa strujne mreže.
- Pritisnite gumb za otključavanje (1).
 - Otvara se sustav za šišanje.
- Malo rastegnite šarku sustava za šišanje i oprezno izvucite cijelu zaklopku sustava za šišanje ravno prema gore.
- Zaklopku sustava za šišanje držite pod slavinom tako da voda teče iznutra prema van kroz glave za šišanje.
- Pustite da se zaklopka sustava za šišanje na kraju potpuno osuši.
- Oprezno vratite zaklopku sustava za šišanje sa šarkama na brijaač. Pripazite da se šarka uglati i čvrsto sjedne.

Čuvanje

- Prije spremanja stavite zaštitni poklopac na uređaj.
- Uređaj i dodatnu opremu skladištite na čistom i suhom mjestu na kojem nema prašine.
- Za dulje čuvanje ili transport upotrijebite isporučenu vrećicu za čuvanje.

Zamjenski dijelovi (slika)

Kada brijanje postane značajno lošije ili kada su vidljiva oštećenja na glavama za šišanje, treba zamijeniti cijeli sustav za noževa.

Novi set noževa dostupan je kao set zamjenskih dijelova putem naše servisne linije za korisnike.

Komplet sustava za šišanje sastoji se od cjelokupne zaklopke sustava za šišanje s 3 glave za šišanje i noževima za brijanje.

Zamjena sustava za šišanje

- Izvadite zaklopku sustava za šišanje prema opisu u odlomku „Čišćenje sustava za šišanje pod tekućom vodom“.
- Oprezno ponovno postavite novu zaklopku sustava za šišanje sa šarkom na brijaač. Pripazite da se šarka uglati i čvrsto sjedne.

Zbrinjavanje

Zbrinjavanje pakiranja

Pakiranje proizvoda sastoji se od materijala koji se može reciklirati. Zbrinite materijale za pakiranje u skladu s oznakom na javnim sabirnim mjestima ili u skladu s lokalnim propisima.

Zbrinjavanje starog uređaja



Ako više ne želite upotrebljavati električni uređaj, besplatno ga odložite na javnom sabirnom mjestu za električne uređaje. Električni se uređaji nikako ne smiju odlagati u kante za preostali, obični otpad (vidi simbol).

Zbrinjavanje baterije



Ne smijete zbrinjavati akumulatora i baterije u preostali otpad (vidi simbol). Kao potrošač zakonom ste obvezni predati akumulatora i baterije na javno skupljalište otpada ili u trgovinu. Stoga predajte električni uređaj u cijelosti (s baterijom) i isključivo u ispražnjenom stanju na skupljalište otpada.

Druge napomene o zbrinjavanju

Odložite električni uređaj tako da to ne utječe na njegovu kasniju ponovnu uporabu ili reciklažu.

Električni uređaji mogu sadržavati štetne tvari. Neodgovarajuća uporaba ili oštećenje uređaja u slučaju kasnije reciklaže uređaja mogu izazvati oštećenje zdravlja ili onečišćenje voda i tla.

Tehnički podaci

Aparat za brijanje

Model	BT-C0201
Ulaz	900 mA 5 V
Baterija	1 x Li-Ion 3,7 V 14500, 600 mAh
Vrijeme punjenja	cca 75 minuta
Trajanje rada	cca 60 minuta
Motor	3,7 V
Vrsta/razred zaštite	IPX5 / III
Buka	cca 60 dB(A)
Temperatura okruženja	+5 °C do +35 °C
Dimenzije uređaja visina x širina x dubina	cca 153 x 65 x 60 mm

Priključni dio

Model	SW-050090EUD-KL
Ulaz	100-240 V~ 50/60 Hz 0,2 A maks.
Izlaz	5,0 V 0,9 A 4,5 W
Vrsta/razred zaštite	IP44 / II
Uvjet u okruženju	dopušteno samo za unutrašnje prostore
Prosječna operativna učinkovitost	73,0 %
Potrošnja energije u stanju bez opterećenja	0,08 W



Jamstvo

Kaufland daje jamstvo od tri godine od datuma kupnje.

Jamstvo ne obuhvaća oštećenja zbog nepridržavanja uputa za uporabu, zlouporabe, nestručne uporabe, popravaka od strane korisnika ili nedostatnog održavanja i nedostatne njege.

Potrošni dijelovi nisu obuhvaćeni jamstvom zato što podliježu trošenju/habanju uvjetovanom uporabom.

Szanowni Klienci!

Gratulujemy zakupu nowego urządzenia. Zdecydowali się Państwo na zakup produktu o doskonałym stosunku ceny do jakości, który sprawi Państwu wiele radości.

Przed rozpoczęciem użytkowania urządzenia należy zapoznać się ze wszystkimi wskazówkami dotyczącymi obsługi oraz bezpieczeństwa.

Urządzenie należy użytkować wyłącznie w opisany sposób oraz wyłącznie w podanym zakresie zastosowań. W przypadku przekazania urządzenia osobom trzecim należy przekazać także całą dokumentację.

Zawartość opakowania

- Nasadka ochronna (A)
- Golarka (B)
- Zasilacz (C) z kablem przyłączeniowym i wtyczką (D)
- Pokrowiec do przechowywania (E)
- Pędzelek do czyszczenia (F)
- Instrukcja obsługi

Należy sprawdzić, czy wszystkie części zostały dostarczone oraz skontrolować urządzenie pod kątem uszkodzeń transportowych.

Nie używać uszkodzonego urządzenia!

W przypadku stwierdzenia szkód należy zwrócić się do filii Kaufland.

Bezpieczeństwo

Przed pierwszym użyciem urządzenia należy uważnie przeczytać poniższe wskazówki dotyczące bezpieczeństwa.

Aby zapewnić sobie bezpieczeństwo użytkowania, należy przestrzegać wszystkich poniższych wskazówek dotyczących bezpieczeństwa.

Zastosowanie zgodnie z przeznaczeniem

- Golarka przeznaczona jest wyłącznie do golenia twarzy na sucho oraz trymowania włosów i zarostu.
- Urządzenie nie jest odpowiednie do golenia na mokro!
- Urządzenie nie może być używane do strzyżenia ani golenia włosów sztucznych lub sierści zwierząt.
- Nie wolno użytkować urządzenia na zewnątrz.
- Urządzenie przeznaczone jest do użycia w prywatnych gospodarstwach domowych. Nie jest przeznaczone do użytku komercyjnego.
- Należy wykorzystywać urządzenie wyłącznie w określonym zakresie zastosowań i tylko z oryginalnym wyposażeniem. Każde inne zastosowanie lub zmiana w urządzeniu uważane jest za niezgodne z przeznaczeniem. Nie ponosimy odpowiedzialności za szkody wynikające z zastosowania niezgodnego z przeznaczeniem lub nieprawidłowej obsługi.

Bezpieczeństwo dzieci i osób dorosłych



Ostrzeżenie!

Niebezpieczeństwo uduszenia się dzieci w przypadku zabawy materiałami opakowaniowymi! Należy koniecznie trzymać materiały opakowaniowe poza zasięgiem dzieci.

- Urządzenie to może być używane przez dzieci od 8 roku życia oraz osoby o ograniczonych zdolnościach fizycznych, sensorycznych czy mentalnych lub takie, którym brakuje wiedzy oraz/lub doświadczenia, tylko pod warunkiem, że będą nadzorowane lub zostały pouczone na temat bezpiecznego użytkowania urządzenia oraz zrozumiały wynikające z tego niebezpieczeństwa.
- Nie dopuścić, by dzieci bawiły się urządzeniem.
- Prace związane z czyszczeniem i pielęgnacją urządzenia nie mogą być przeprowadzane przez dzieci, chyba że są one pod nadzorem osób dorosłych.
- Dzieci w wieku poniżej 8 lat nie powinny mieć dostępu do urządzenia oraz przewodu podłączeniowego.

Ogólne zasady bezpieczeństwa



Ostrzeżenie!

Urządzenie wolno wykorzystywać jedynie we wnętrzach.

- Nie ładować urządzenia ani nie używać go, gdy zasilacz, kabel przyłączeniowy lub obudowa są uszkodzone lub wadliwe.
- Urządzenie należy eksploatować z obniżonym napięciem ochronnym (SELV), zgodnie z danymi na tabliczce znamionowej na zasilaczu. Urządzenie może być używane wyłącznie z załączonym zasilaczem.
- Nie wolno wymieniać sieciowego przewodu podłączeniowego tego urządzenia. W razie uszkodzenia przewodu urządzenie należy zezłomować.
- Należy podłączać urządzenie wyłącznie do zasilania, którego napięcie i częstotliwość są zgodne z danymi na tabliczce znamionowej na zasilaczu!
- Należy podłączyć urządzenie wyłącznie do nieuszkodzonego, prawidłowo zamontowanego gniazdka.
- Urządzenie należy zawsze odkładać na równą powierzchnię, tak aby nie spadło ani nie wpadło do wody.

- Aby uniknąć obrażeń, nie należy używać urządzenia w przypadku uszkodzenia mechanizmu tnącego lub trymera precyzyjnego. Nie wolno używać urządzenia bez mechanizmu tnącego.
- Jeżeli urządzenie nie jest używane, czyszczone lub ładowane, należy je wyłączyć i wyciągnąć zasilacz z gniazda sieciowego.



Ostrzeżenie!

Nie używać niniejszego urządzenia w pobliżu wanien, pryszniców, umywalk lub innych zbiorników, w których znajduje się woda lub inna ciecz.



Symbol na urządzeniu oznacza, że niektóre części mogą być czyszczone pod bieżącą wodą.

- OSTRZEŻENIE: Część trzymaną w rękę należy przed myciem wodą odłączyć od przewodu podłączeniowego.
- Nie chwycać zasilacza mokrymi rękami, szczególnie podczas podłączania do gniazdka lub odłączania od niego. Grozi to niebezpieczeństwem porażenia prądem!
- Przed zdjęciem mechanizmu tnącego należy wyciągnąć zasilacz z gniazda sieciowego i wyjąć wtyczkę z urządzenia.
- Nie zanurzać urządzenia, zasilacza ani przewodu podłączeniowego w wodzie ani innych płynach i nie trzymać części pod bieżącą wodą.
- OSTRZEŻENIE: Urządzenie utrzymywać w suchym stanie.
- Przed ładowaniem urządzenie musi być suche.
- Należy stosować się do wskazówek zawartych w rozdziale „Czyszczenie i pielęgnacja”.

Przed pierwszym uruchomieniem

- Przed pierwszym użyciem należy usunąć z urządzenia wszystkie materiały opakowaniowe.
- Proszę dokładnie wyczyścić urządzenie przed pierwszym użyciem (patrz rozdział „Czyszczenie i pielęgnacja”).

Ładowanie akumulatora (rys. 1)

Uwaga!

- Nie wystawiać urządzenia na bezpośrednie działanie promieni słonecznych lub wysokiej temperatury. Temperatura otoczenia powinna wynosić od 5 do 35°C.
- Ładować urządzenie wyłącznie za pomocą dołączonego zasilacza.

Niezależnie od stanu naładowania akumulatora urządzenia można w każdej chwili używać, zasilając je z sieci.

Jeżeli na wyświetlaczu miga symbol wtyczki , oznacza to, że akumulator niedługo się rozładuje i należy go naładować.

- Przed ładowaniem akumulatora upewnić się, że urządzenie jest wyłączone.
- Podłączyć zasilacz do nieuszkodzonego, prawidłowo zamontowanego gniazda wtykowe- go ze stykiem ochronnym.
- Włożyć wtyczkę do gniazda na spodzie urządzenia.

Na wyświetlaczu pojawiają się:

- pozostały czas pracy urządzenia w trybie akumulatorowym, np. 60 MIN;
- symbol wtyczki , który oznacza, że akumulator jest ładowany.
- Podczas ładowania urządzenie należy zawsze odkładać na równą powierzchnię, tak aby nie spadło.
- Przed pierwszym użyciem ładować akumulator przez co najmniej 75 minut.
 - Po maksymalnym czasie ładowania wynoszącym ok. 75 minut akumulator jest całkowicie naładowany.
 - Całkowicie naładowany akumulator umożliwia eksploatację urządzenia przez ok. 60 minut, bez konieczności podłączania go do sieci elektrycznej.
- Po zakończeniu procesu ładowania należy wyjąć wtyczkę z urządzenia i wyciągnąć zasilacz z gniazda sieciowego.

Golenie i trymowanie



Ostrożnie!

Nie wolno używać urządzenia, w przypadku gdy na skórze są:

- rany,
- podrażnienia,
- oparzenia słoneczne,
- pryszcze i pęcherze.

Uwaga!

Nie używać urządzenia, gdy uszkodzony jest moduł tnący lub trymer precyzyjny!

Uwaga!

Urządzenie nie jest odpowiednie do golenia na mokro!

Uwaga!

Nie należy używać żelu ani kremu do golenia, ponieważ mogłoby to spowodować sklejenie folii tnącej i ostrzy.



Wskazówka:

W przypadku zmiany rodzaju golenia w ciągu pierwszych 2-4 tygodni mogą wystąpić krótkotrwałe zaczerwienienia lub podrażnienia skóry.

Wskazówka:

Po każdym użyciu należy wyczyścić urządzenie (patrz punkt „Czyszczenie i pielęgnacja”).

Włączanie urządzenia (rys. 2)

- Zdjąć nasadkę ochronną z mechanizmu tnącego.
- Włączyć urządzenie, naciskając krótko przycisk WŁ./WYŁ.
 - Na wyświetlaczu pojawi się pozostały czas pracy akumulatora, np. 60 MIN.
 - W trybie pracy z akumulatorem na krótko pojawia się również symbol wtyczki  oraz symbol blokady .
 - Wyświetlony czas pracy akumulatora zostanie w 5-minutowych krokach zredukowany do 0.
 - W przypadku pracy w trybie sieciowym lub akumulatorowym na wyświetlaczu pojawia się pozostały czas pracy akumulatora.

Golenie

- Zdjąć nasadkę ochronną z mechanizmu tnącego.
- Włączyć urządzenie za pomocą przycisku WŁ./WYŁ.
- Głowice golące należy przesuwac po skórze prostymi i okrężnymi ruchami.
- Użyć wolnej ręki do naprężania skóry w miejscach problematycznych, np. na podbródku, aby osiągnąć lepszy rezultat.
- Zarost należy golić w kierunku przeciwnym do kierunku wzrostu włosów.
- Po użyciu wyłączyć urządzenie, naciskając krótko przycisk WŁ./WYŁ.

Użycie trymera precyzyjnego (rys. 3)



Trymer precyzyjny z tyłu urządzenia umożliwia strzyżenie zarostu, np. nad górną wargą.

- Przesuwać przycisk zwalniający z tyłu urządzenia w dół (1), aż do rozłożenia trymera precyzyjnego (2).
- Włączyć urządzenie za pomocą przycisku WŁ./WYŁ.

- Ostrożnie przyłożyć trymer precyzyjny do końcówek włosów, które mają być trymowane i przyciąć je, nadając im odpowiedni kształt.
- Po użyciu wyłączyć urządzenie, naciskając krótko przycisk WŁ./WYŁ.
- Złożyć trymer precyzyjny. Powinno być słychać zatrzaśnięcie.

Blokada włączania

Blokada włączania zapobiega niezamierzonemu włączeniu urządzenia.

- Aby aktywować blokadę włączania, należy nacisnąć i przytrzymać przez ok. 3 sekundy przycisk WŁ./WYŁ. Urządzenie włączy się. Po aktywowaniu blokady włączania urządzenie się wyłącza.
 - Symbol kłódki  na wyświetlaczu miga trzy razy. Następnie wyświetlacz wyłączy się.
 - Po naciśnięciu przycisku WŁ./WYŁ. symbol kłódki  miga trzy razy. Urządzenie nie włączy się.
- Aby ponownie dezaktywować blokadę włączania, należy nacisnąć i przytrzymać przez ok. 3 sekundy przycisk WŁ./WYŁ.
 - Urządzenie włączy się.

Wskazówka:

Blokada włączania zostanie dezaktywowana również po podłączeniu urządzenia do zasilania sieciowego.

Czyszczenie i pielęgnacja

Urządzenie należy czyścić po każdym użyciu.



Ostrzeżenie!

Niebezpieczeństwo porażenia prądem ze względu na wilgoć! Nie zanurzać urządzenia, zasilacza i kabla przyłączeniowego w wodzie i nie czyścić pod bieżącą wodą.

Uwaga!

Nie stosować gąbek ani środków do szorowania, aby nie uszkodzić powierzchni urządzenia.

Czyszczenie urządzenia

- Przed przystąpieniem do czyszczenia należy wyłączyć urządzenie i odłączyć je od sieci elektrycznej.
- Oczyszczyć urządzenie z zewnątrz lekko wilgotną ściereczką i starannie osuszyć.

Czyszczenie trymera precyzyjnego

- Przed przystąpieniem do czyszczenia należy wyłączyć urządzenie i odłączyć je od sieci elektrycznej.
- Po każdym goleniu należy wyczyścić trymer precyzyjny pędzelkiem.
- Co około 6 miesięcy aplikować kroplę delikatnego, nieschnącego oleju do maszyn do szycia na ostrza tnące trymera precyzyjnego.
- Ostrożnie usunąć nadmiar oleju niepozostawiającą włókien ściereczką lub ręcznikiem papierowym.

Czyszczenie mechanizmu tnącego na sucho (rys. 4)

- Przed czyszczeniem należy wyłączyć urządzenie i odłączyć od zasilania.
- Nacisnąć przycisk odblokowywania (1).
- Mechanizm tnący rozkłada się (2).
- Ostrożnie wytrząść lub wydmuchać włoski z mechanizmu tnącego na równą powierzchnię.
- Za pomocą pędzelka usunąć resztki włosów i pył z golenia.

Czyszczenie mechanizmu tnącego pod bieżącą wodą (rys. 5 + 6)

Uwaga!

Nigdy nie trzymać uchwytu golarki pod wodą! Pod bieżącą wodą może dojść do nieodwracalnego uszkodzenia uchwytu. Przed czyszczeniem pod bieżącą wodą najpierw zdjąć kłapkę mechanizmu tnącego z uchwytu.

- Przed czyszczeniem należy wyłączyć urządzenie i odłączyć od zasilania.
- Nacisnąć przycisk odblokowywania (1).
- Mechanizm tnący rozkłada się.
- Lekko naciągnąć zawiasy klapki mechanizmu tnącego i ostrożnie wyciągnąć do góry całą kłapkę.
- Przytrzymać kłapkę mechanizmu tnącego pod kranem tak, aby woda przepływała przez głowice tnące od wewnątrz do zewnątrz.
- Pozostawić kłapkę mechanizmu tnącego do całkowitego wyschnięcia.
- Ostrożnie nałożyć kłapkę mechanizmu tnącego z zawiasem z powrotem na maszynkę do golenia. Upewnić się, że zawias jest mocno osadzony i zatrzaśnięty.

Przechowywanie

- Przed odłożeniem na miejsce założyć na urządzenie nasadkę ochronną.
- Urządzenie i akcesoria należy przechowywać w czystym, suchym i wolnym od kurzu miejscu.
- Do przechowywania urządzenia przez dłuższy czas lub do transportu należy używać załączonego pokrowca.

Części zamienne (rys. 5/G)

Jeśli jakość golenia staje się wyraźnie gorsza lub widoczne jest uszkodzenie głowic gojących, należy wymienić cały mechanizm tnący.

Nowy mechanizm tnący jest dostępny za pośrednictwem naszej infolinii jako zestaw części zamiennych.

Zestaw mechanizmu tnącego składa się z kompletnej klapki mechanizmu tnącego z 3 głowicami gojącymi i ostrzami tnącymi.

Wymiana mechanizmu tnącego

- Zdjąć klapkę mechanizmu tnącego zgodnie z opisem zawartym w rozdziale „Czyszczenie mechanizmu tnącego pod bieżącą wodą”.
- Ostrożnie nałożyć nową klapkę mechanizmu tnącego z zawiasem na maszynkę do golenia. Upewnić się, że zawias jest mocno osadzony i zatrzaśnięty.

Utylizacja

Utylizacja opakowania

Opakowanie produktu wykonane jest z materiałów podlegających recyklingowi. Materiały opakowaniowe należy utylizować zgodnie z ich oznakowaniem w publicznych punktach odbioru odpadów lub zgodnie z wytycznymi obowiązującymi w danym kraju.

Utylizacja użytego sprzętu



Jeśli nie chcą już Państwo używać swojego urządzenia elektrycznego, należy bezpłatnie oddać je do punktu odbioru użytego sprzętu. W żadnym wypadku nie wolno wyrzucać użytych urządzeń elektrycznych do pojemników na odpady nienadające się do ponownego przetworzenia (patrz symbol).

Utylizacja akumulatora







Akumulatorów i baterii nie wolno wyrzucać wraz z normalnymi odpadami z gospodarstwa domowego (patrz symbol). Użytkownik jest ustawowo zobowiązany do oddawania akumulatorów i baterii do punktów zbiórki odpadów komunalnych lub do punktów sprzedaży. Dlatego do punktu zbiórki odpadów komunalnych należy oddać kompletne urządzenie elektryczne (z akumulatorem) i tylko wtedy, gdy jest rozładowane.

Pozostałe wskazówki dotyczące utylizacji



Należy oddać urządzenie w takim stanie, aby możliwe było jego późniejsze ponowne wykorzystanie lub przetworzenie.

Urządzenia elektryczne mogą zawierać szkodliwe substancje. Nieprawidłowe obchodzenie się lub uszkodzenie urządzenia mogą stwarzać zagrożenia dla zdrowia lub powodować zanieczyszczenie wody lub gleby podczas późniejszego użytkowania.

Dane techniczne

Golarka	
Model	BT-C0201
Napięcie na wejściu	900 mA 5 V 
Akumulator	1 x litowo-jonowy 3,7 V  14500, 600 mAh
Czas ładowania	ok. 75 minut
Czas pracy urządzenia	ok. 60 minut
Silnik	3,7 V 
Stopień/klasa ochrony	IPX5 / III 
Poziom hałasu	ok. 60 dB(A)
Temperatura otoczenia	+5 °C do +35 °C
Wymiary urządzenia wysokość x szerokość x głębokość	ok. 153 x 65 x 60 mm

Zasilacz

Model	SW-050090EUD-KL
Napięcie na wejściu	100 - 240 V~ 50/60 Hz 0,2 A maks.
Napięcie na wyjściu	5,0 V  0,9 A 4,5 W
Stopień/klasa ochrony	IP44 / II 
Warunki środowiskowe	Urządzenie dopuszczalne do stosowania tylko wewnątrz pomieszczeń.
Średnia wydajność podczas pracy	73,0 %
Zużycie energii w stanie bez obciążenia	0,08 W



Gwarancja

Kaufland udziela Państwu gwarancji na 3 lata od daty zakupu.

Gwarancja nie obejmuje szkód związanych z nieprzestrzeganiem instrukcji obsługi, użytkowaniem niezgodnym z przeznaczeniem, nieprawidłowym obchodzeniem się, naprawami przeprowadzanymi na własną rękę lub niewystarczającą konserwacją i pielęgnacją.

Gwarancja nie obejmuje części zamiennych, ponieważ ulegają one naturalnemu zużyciu w czasie eksploatacji.

Stimate client,

Vă felicităm pentru cumpărarea noului dvs. aparat. Ați decis să alegeți un produs cu un raport calitate-preț excelent care vă va aduce multe satisfacții.

Înainte de utilizarea aparatului familiarizați-vă cu toate instrucțiunile privind operarea și siguranța.

Utilizați aparatul numai în modul descris și numai în scopurile menționate. În cazul transmiterii aparatului unei alte persoane, predați-i, de asemenea, toate documentele aferente acestuia.

Pachetul de livrare

- Capac de protecție (A)
- Aparat de ras (B)
- Adaptor de rețea (C) cu cablu de conexiune și fișă aparat (D)
- Sac de depozitare (E)
- Pensulă de curățare (F)
- Instrucțiuni de folosire

Verificați existența tuturor componentelor și aparatul cu privire la deteriorări survenite în timpul transportului.

Nu puneți în funcțiune aparatul dacă acesta este deteriorat!

În cazul defectării contactați un magazin Kaufland.

Siguranța

Citiți cu atenție următoarele instrucțiuni privind siguranța înaintea primei utilizări a aparatului.

În vederea unei utilizări sigure respectați toate instrucțiunile privind siguranța prezentate în continuare.

Utilizarea conform destinației

- Aparatul de ras este destinat exclusiv rasului uscat, precum și tunderii părului și bărbii.
- Aparatul nu este adecvat rasului umed!
- Aparatul nu se va utiliza pentru tunderea sau raderea părului artificial sau a părului de animale.
- Nu utilizați aparatul în aer liber.
- Aparatul este destinat exclusiv pentru uz casnic. Aparatul nu este prevăzut pentru utilizarea în scopuri profesionale.
- Folosiți aparatul numai pentru domeniul de utilizare descris și cu accesoriile originale. Orice altă utilizare sau modificare a aparatului sunt considerate ca fiind neconforme. Producătorul nu răspunde pentru daunele produse ca urmare a utilizării necorespunzătoare sau operării eronate.

Siguranța copiilor și a persoanelor



Avertizare!

Pericol de asfixiere pentru copii la joaca cu materialul de ambalare!
Țineți neapărat materialul de ambalare departe de copii.

- Acest aparat poate fi utilizat de copiii cu vârsta peste 8 ani, precum și de persoane cu abilități fizice, senzoriale sau mentale reduse sau fără experiență și/sau cunoștințe necesare, dacă sunt supravegheate sau dacă au fost instruite cu privire la utilizarea sigură a acestui aparat și au înțeles pericolele cu privire la acesta.
- Copiii nu trebuie să se joace cu aparatul.
- Curățarea și acțiunile de întreținere destinate utilizatorului nu sunt permise copiilor decât dacă sunt supravegheați.
- Mențineți aparatul și cablul de conexiune departe de accesul copiilor cu vârsta sub 8 ani.

Aspecte generale privind siguranța



Avertizare!

Utilizați aparatul numai în spații interioare.

- Aparatul nu se va încărca sau nu se va utiliza atunci când adaptorul de rețea, cablul de conexiune sau aparatul sunt deteriorate ori defecte.
- Aparatul este operat cu tensiune mică de protecție (SELV), conform indicațiilor de pe plăcuța de fabricație a adaptorului de rețea. Aparatul trebuie utilizat numai împreună cu adaptorul de rețea furnizat împreună cu acesta.
- Cablul de alimentare al acestui aparat nu poate fi înlocuit. În cazul deteriorării cablului, aparatul trebuie casat.
- Conectați aparatul numai la surse de alimentare cu energie electrică ale căror tensiune și frecvență corespund indicațiilor de pe plăcuța de fabricație a adaptorului!
- Conectați aparatul numai la o priză cu contact de protecție instalată corespunzător și nedeteriorată.
- Așezați aparatul întotdeauna pe o suprafață plană, astfel încât acesta să nu se poată răsturna sau să cadă în apă.

- Pentru evitarea rănilor, nu utilizați aparatul dacă sistemul de tăiere sau trimmerul de precizie sunt deteriorate. Nu utilizați aparatul niciodată fără sistemul de tăiere.
- În cazul neutilizării, curățării sau încărcării aparatului, acesta se va deconecta și se va scoate adaptorul de rețea din priză.



Avertizare!

Nu utilizați aparatul în apropierea căzilor, dușurilor, chiuvetelor sau altor recipiente care conțin apă ori alte lichide.



Simbolul de pe aparat indică faptul că anumite componente ale aparatului pot fi curățate sub jet de apă.

- AVERTIZARE: Partea ținută în mână trebuie detașată de la cablul de conexiune înainte de a o curăța cu apă.
- Nu apucați niciodată adaptorul de rețea cu mâinile ude, în special atunci când îl introduceți resp. scoateți din priză. Există risc de electrocutare!
- Scoateți întotdeauna adaptorul de rețea din priză și îndepărtați fișa aparatului înainte de a îndepărta sistemul de tăiere.
- Nu introduceți aparatul, adaptorul de rețea și cablul de alimentare în apă sau în alte lichide și nu țineți aceste piese sub apă curentă.
- AVERTIZARE: Mențineți aparatul uscat.
- Înainte de încărcare, aparatul trebuie să fie uscat.
- Respectați indicațiile din secțiunea „Curățarea și îngrijirea”.

Înainte primei puneri în funcțiune

- Îndepărtați toate materialele de ambalare de pe aparat înainte primei utilizări a acestuia.
- Curățați temeinic aparatul înainte primei utilizări (pentru aceasta se va consulta secțiunea „Curățarea și îngrijirea”).

Încărcarea acumulatorului (imaginea 1)

Atenție!

- Nu expuneți aparatul razelor directe ale soarelui sau căldurii. Temperatura ambientală trebuie să se afle în intervalul 5 - 35 °C.
- Încărcați aparatul exclusiv cu ajutorul adaptorului de rețea livrat.

Aparatul poate fi utilizat oricând în modul conectat la rețea indiferent de capacitatea acumulatorului.

Atunci când pe afișaj luminează intermitent simbolul ștecherului , acumulatorul este aproape descărcat și trebuie încărcat.

- Asigurați-vă că aparatul este oprit înainte de a încărca acumulatorul.
- Introduceți adaptorul de rețea într-o priză cu contact de protecție instalată corespunzător și nedeteriorată.
- Montați fișa aparatului în partea de jos, în aparat.

Pe afișaj apare:

- timpul rămas pentru utilizarea aparatului pe acumulator, de ex. 60 min.
- simbolul ștecherului  arată că acumulatorul se încarcă
- Pentru încărcare, așezați aparatul întotdeauna pe o suprafață plană, astfel încât acesta să nu poată cădea.
- Încărcați acumulatorul înainte de prima utilizare timp de minim 75 de minute.
 - După scurgerea timpului maxim de încărcare de cca. 75 de minute, acumulatorul este încărcat complet.
 - Un acumulator încărcat complet face posibilă o funcționare independentă de rețea de cca. 60 de minute.

- După încheierea procesului de încărcare îndepărtați fișa aparatului și scoateți adaptorul de rețea din priză.

Rasul și tunsul



Precauție!

Aparatul nu se va utiliza în caz de:

- răni ale pielii
- piele inflamată
- arsuri solare
- coșuri și bășici

Atenție!

Nu puneți aparatul în funcțiune dacă unitatea de tăiere sau trimmerul de precizie sunt deteriorate!

Atenție!

Aparatul nu este adecvat rasului umed!

Atenție!

Nu utilizați gel sau cremă de ras, deoarece foliile de ras și lama de foarfecă se pot lipi una de cealaltă.

Indicație:



În cazul schimbării tipului de radere este posibil ca în primele 2 - 4 săptămâni să apară înroșire sau iritație temporară a pielii, deoarece pielea trebuie să se obișnuiască cu noul tratament.

Indicație:

Curățați aparatul după fiecare utilizare (pentru aceasta se va consulta secțiunea „Curățarea și îngrijirea”).

Pornirea aparatului (imaginea 2)

- Scoateți capacul de protecție de pe sistemul de ras.

- Porniți aparatul prin apăsarea scurtă a comutatorului Pornit/Oprit.
 - Pe afișaj apare timpul de funcționare rămas pentru acumulator, de ex. 60 MIN
 - Atunci când este utilizat în modul acumulator, simbolul ștecherului  și simbolul de blocare  apar de asemenea o scurtă perioadă de timp.
 - Timpul de funcționare afișat pentru acumulator este indicat în pași de câte 5 minute până la 0.
 - Atunci când este utilizat în modul alimentare de la rețea sau acumulator, pe afișaj apare timpul de funcționare rămas pentru acumulator.

Rasul

- Scoateți capacul de protecție de pe sistemul de ras.
- Porniți aparatul cu ajutorul comutatorului Pornit/Oprit.
- Ghidați capetele de ras pe piele cu mișcări drepte și circulare.
- Cu mâna liberă întindeți pielea în zonele problematice, de ex. pe bărbie, pentru a obține un rezultat mai bun.
- Radeți în sens invers direcției de creștere a bărbii.
- După utilizare opriți aparatul prin apăsarea scurtă a comutatorului Pornit/Oprit.

Utilizarea trimmerului de precizie (imaginea)



Trimmerul de precizie de pe partea posterioară a aparatului face posibilă, de exemplu, scurtarea mustății.

- Glisați butonul de eliberare de pe partea posterioară a aparatului (1), până când apare trimmerul de precizie (2).

- Porniți aparatul cu ajutorul comutatorului Pornit/Oprit.
- Deplasați cu atenție trimmerul de precizie pe vârfurile care trebuie tunse și tăiați-le în forma dorită.
- După utilizare opriți aparatul prin apăsarea scurtă a comutatorului Pornit/Oprit.
- Închideți trimmerul de precizie până la fixarea acestuia cu un sunet specific.

Înterupătorul de siguranță

Înterupătorul de siguranță previne pornirea involuntară a aparatului.

- Pentru a activa înterupătorul de siguranță, apăsați comutatorul de pornire/oprire și mențineți-l apăsat cca 3 secunde. În acest caz aparatul pornește. Imediat ce înterupătorul de siguranță este activat, aparatul se oprește.
 - Pe afișaj, simbolul blocat  luminează intermitent de trei ori. Apoi afișajul se deconectează.
 - Dacă se apasă acum butonul pornire/oprire, simbolul de blocare  luminează intermitent de trei ori. Aparatul nu pornește însă.
- Pentru a dezactiva din nou înterupătorul de siguranță, apăsați comutatorul de pornire/oprire și mențineți-l apăsat cca 3 secunde.
 - Aparatul pornește.

Indicație:

Înterupătorul de siguranță este dezactivat, de asemenea, la cuplarea aparatului la rețeaua electrică.

Curățarea și îngrijirea

Aparatul trebuie curățat după fiecare utilizare.



Avertizare!

Pericol de electrocutare din cauza umezelii! Nu introduceți aparatul, adaptorul de rețea și cablul de conexiune în apă și nu le curățați sub jet de apă.

Atenție!

Pentru a evita deteriorarea suprafeței aparatului, nu utilizați bureți abrazivi și nici substanțe de curățare abrazive.

Curățarea aparatului

- Înaintea curățării, opriți aparatul și deconectați-l de la rețeaua electrică.
- Curățați aparatul la exterior numai cu ajutorul unei lavete ușor umezite și apoi uscați-l temeinic.

Curățarea trimerului de precizie

- Înaintea curățării, opriți aparatul și deconectați-l de la rețeaua electrică.
- Curățați trimmerul de precizie după fiecare bărbierire, cu peria de curățare.
- La fiecare 6 luni, aplicați o picătură de ulei fin de mașină de cusut, fără rășină, la dinții de tăiere ai trimmerului de precizie.
- Îndepărtați excesul de ulei prin tamponare atentă cu o lavetă fără fibre sau cu un șervet de hârtie.

Curățarea uscată a sistemului de tăiere (imaginea 4)

- Opriți aparatul înaintea curățării și deconectați-l de la rețeaua electrică.

- Apăsăți butonul de eliberare (1).
- Sistemul de tăiere se eliberează (2).
- Scoateți cu precauție sistemul de tăiere pe o suprafață plană și curățați firele mici de păr rămase.
- Utilizați peria de curățare pentru a îndepărta particulele de păr rămase și praful de ras.

Curățarea sistemului de tăiere sub jetul de apă (imaginea 5 + 6)

Atenție!

Nu țineți niciodată mânerul aparatului de ras sub apă! Piesa poate fi deteriorată iremediabil dacă este ținută sub jetul de apă. Dacă doriți să-l curățați sub jetul de apă, scoateți înăi sistemul de tăiere de pe mâner.

- Opriți aparatul înaintea curățării și deconectați-l de la rețeaua electrică.
- Apăsăți butonul de eliberare (1).
- Sistemul de tăiere se eliberează.
- Trageți cu precauție de balamaua capacului sistemului de tăiere și apoi scoateți în sus complet ușa sistemului de tăiere.
- Țineți capacul sistemului de tăiere sub robinet, astfel încât apa să curgă din interior spre exterior prin capetele de bărbierire.
- Lăsați apoi capacul sistemului de tăiere să se usuce complet.
- Puneți la loc cu precauție capacul sistemului de tăiere în balamaua aparatului. Asigurați-vă ca balamaua este în poziția corectă și este securizată.

Depozitarea

- Înaintea depozitării așezați capacul de protecție pe aparat.
- Depozitați aparatul și accesoriile într-un loc curat, fără praf și uscat.
- Pentru depozitarea îndelungată sau transport utilizați sacul de depozitare livrat.

Piese de schimb (imaginea)

Dacă rezultatul rasului devine sensibil mai slab sau, dacă la capul de tăiere devin vizibile deteriorări, întregul sistem de tăiere trebuie înlocuit. Un sistem de tăiere nou este disponibil ca set de piese de schimb prin intermediul liniei noastre asistență pentru service.

Setul sistemului de tăiere constă dintr-un cap de tăiere complet cu 3 capete de bərbierit și cuțite.

Înlocuirea sistemului de tăiere

- Scoateți capul sistemului de tăiere potrivit descrierii din secțiunea „Curățarea sistemului de tăiere sub jetul de apă”.
- Puneți la loc cu precauție un nou cap de tăiere în balamaua aparatului. Asigurați-vă ca balamaua este în poziția corectă și este securizată.

Eliminarea

Eliminarea ambalajului

Ambalajul produsului este fabricat din materiale reciclabile. Eliminați materialele de ambalare în conformitate cu marcajele acestora prin intermediul centrelor publice de colectare, respectiv în conformitate cu prevederile naționale specifice.

Eliminarea aparatelor uzate



Atunci când nu mai doriți să utilizați aparatul electric, predați-l unui centru public de colectare a aparatelor electrice uzate. Aparatele electrice uzate nu trebuie în niciun caz aruncate în containerele pentru gunoi (a se vedea simbolul).

Eliminarea acumulatorului



Acumulatorii și bateriile nu trebuie eliminate împreună cu deșeurile reziduale (a se vedea simbolul). În calitate de consumator aveți obligația legală de a preda acumulatorii și bateriile la un centru public de colectare sau în locurile special amenajate din magazine. Din acest motiv predați aparatul electric în stare completă (cu acumulatorul) și numai în stare descărcată la un centru de colectare.





Indicații suplimentare privind eliminarea

Predați aparatul electric uzat fără a afecta re folosirea sau valorificarea a acestuia.



Aparatele electrice uzate pot conține substanțe poluante. În cazul manipulării necorespunzătoare sau deteriorării aparatului, cu ocazia valorificării ulterioare, aceste substanțe pot cauza probleme de sănătate sau infesta apa și solul.

Date tehnice

Aparat de ras

Model	BT-C0201
Intrare	900 mA 5 V 
Acumulator	1x Li-Ion 3,7 V  14500, 600 mAh
Timp de încărcare	cca 75 minute
Durata de funcționare	cca 60 minute
Motor	3,7 V 
Tipul/clasa de protecție	IPX5 / III 
Zgomot	cca 60 dB(A)
Temperatura ambientală	+5 °C până la +35 °C
Dimensiunile aparatului înălțime x lățime x adâncime	cca 153 x 65 x 60 mm

Adaptor de rețea

Model	SW-050090EUD-KL
Intrare	100 - 240 V~ 50/60 Hz 0,2 A max.
Ieșire	5,0 V  0,9 A 4,5 W
Tipul/clasa de protecție	IP44 / II 
Condiții de mediu	adecvat numai pentru utilizare la interior
Eficiență operațională medie	73,0 %
Puterea absorbită în regim fără sarcină	0,08 W



Garanția

Kaufland acordă o garanție de 3 ani de la data cumpărării.

Sunt exceptate de la garanție daunele provocate ca urmare a nerespectării instrucțiunilor de folosire, utilizării abuzive, manipulării necorespunzătoare, reparațiilor neautorizate sau întreținerii și îngrijirii insuficiente.

Piese de schimb sunt excluse de la acordarea garanției, întrucât acestea sunt supuse uzurii determinate de utilizare.

Vážená zákazníčka, vážení zákazník!

Blahoželáme vám ku kúpe vášho nového prístroja. Rozhodli ste sa pre výrobok s výborným výkonom za vynikajúcu cenu, ktorý vám prinesie veľa radosti.

Pred použitím prístroja sa oboznámte so všetkými pokynmi týkajúcimi sa obsluhy a bezpečnosti.

Prístroj používajte len predpísaným spôsobom a na účely, na ktoré je určený. Pri odovzdávaní výrobku tretej strane jej odovzdajte aj všetky podklady.

Bezpečnosť

Predtým, ako prístroj prvý raz použijete, si dôsledne prečítajte nasledujúce bezpečnostné pokyny.

Za účelom bezpečného používania dodržiavajte nasledujúce bezpečnostné pokyny.

Použitie v súlade s určením

- Holiaci strojček je určený výlučne na suché holenie tváre, rovnako ako na skracovanie vlasov a brady.
- Prístroj nie je vhodný na mokré holenie.
- Prístroj sa nesmie používať na strihanie alebo holenie umelých vlasov či zvieračích chlpcov.
- Prístroj nepoužívajte v exteriéroch.
- Prístroj je určený len na používanie v domácnostiach. Nie je určený na používanie v obchodných prevádzkach.
- Prístroj používajte len na predpísané účely a s originálnym príslušenstvom. Každé iné použitie alebo zmeny na prístroji sú v rozpore s účelom použitia. Na škody vzniknuté používaním v rozpore s účelom použitia alebo škody vzniknuté v dôsledku nesprávnej manipulácie sa nevzťahuje záruka.

Rozsah dodávky

- Ochranný kryt (A)
- Holiaci strojček (B)
- Sieťový diel (C) s pripojovacím káblom a zástrčkou prístroja (D)
- Úložné vrečko (E)
- Čistiaci štetec (F)
- Návod na obsluhu

Skontrolujte, či vám boli dodané všetky diely a či sa prístroj pri preprave nepoškodil.

Poškodený prístroj neuvádzajte do prevádzky!

V prípade poškodenia sa obráťte na niektorú z pobočiek Kaufland.

Bezpečnosť detí a osôb



Výstraha!

Nebezpečenstvo udusenia detí pri hre s obalovým materiálom! Obalový materiál uchovávajte vždy mimo dosahu detí.

- Tento prístroj smú používať deti staršie ako 8 rokov a osoby s obmedzenými fyzickými, zmyslovými alebo duševnými schopnosťami alebo s nedostatkom skúseností a vedomostí, ak sú pod dohľadom alebo boli poučené o bezpečnom používaní prístroja a porozumeli nebezpečenstvám spojeným s jeho použitím.
- Deti sa nesmú s prístrojom hrať.
- Čistenie a používateľskú údržbu nesmú vykonávať deti bez dohľadu.
- Deti mladšie ako 8 rokov by sa nemali zdržiavať v blízkosti prístroja a prípojného vedenia.

Všeobecná bezpečnosť



Varovanie!

Prístroj používajte iba vo vnútorných priestoroch.

- Prístroj sa nesmie nabíjať alebo používať vtedy, keď je sieťový diel, pripojovací kábel alebo prístroj poškodený alebo chybný.
- Prístroj prevádzkujte len s bezpečným malým napätím (SELV) v súlade s údajmi na výrobnom štítku sieťového dielu. Prístroj sa môže prevádzkovať len s dodaným napájačom.
- Sieťový vodič tohto prístroja sa nesmie vymieňať. Pri poškodení vodiča sa musí prístroj zlikvidovať.
- Prístroj zapájajte len do takého elektrického zdroja, ktorého napätie a frekvencia zodpovedajú údajom na výrobnom štítku sieťového dielu!
- Prístroj zapájajte len do nepoškodenej zásuvky, ktorá bola nainštalovaná podľa predpisov.
- Prístroj pokladajte vždy na rovný podklad, aby nemohol spadnúť dole ani do vody.
- Aby ste sa vyhli poraneniu, používajte prístroj iba v prípade, že holiace ústrojenstvo ani presný zastrihávač nie sú poškodené. Prístroj nikdy nepoužívajte bez holiaceho ústrojenstva.

- Keď prístroj nepoužívate, nečistíte ani nenabíjate, vypnite ho a vytiahnite sieťový diel zo zásuvky.



Varovanie!

Tento prístroj sa nesmie používať v blízkosti vaní, sprch, umývadiel ani iných nádrží, ktoré obsahujú vodu alebo iné kvapaliny.



Tento symbol na prístroji informuje o tom, že niektoré časti prístroja možno vyčistiť pod tečúcou vodou.

- VAROVANIE: Skôr než budete prístroj čistiť vodou, musíte diel, ktorý držíte v ruke, odpojiť od kábla prívodu elektrickej energie.
- Sieťového zdroja sa nikdy nedotýkajte mokrou rukou, hlavne vtedy, ak ho chcete zasunúť do zásuvky alebo ho zo zásuvky vytiahnuť. Hrozí nebezpečenstvo zasiahnutia elektrickým prúdom!
- Pred odobratím strihacieho mechanizmu vždy vytiahnite napájač zo zásuvky a odstráňte prístrojový konektor.
- Prístroj, napájač a prívodný kábel nenamáčajte do vody alebo do iných kvapalín ani ich neumývajte pod tečúcou vodou.
- VAROVANIE: Prístroj nesmie prísť do kontaktu s vodou.
- Pred nabíjaním musí byť prístroj úplne suchý.
- Dodržiavajte informácie uvedené v odseku „Čistenie a starostlivosť“.

Pred prvým uvedením do prevádzky

- Pred prvým použitím odstráňte z prístroja všetky obalové materiály.
- Pred prvým použitím prístroj dôkladne vyčistite (pozri odsek „Čistenie a starostlivosť“).

Nabíjanie akumulátora (obrázok 1)

Pozor!

- Prístroj nevystavujte priamemu slnku ani vysokým teplotám. Teplota okolia by mala byť v rozmedzí od 5 do 35 °C.
- Prístroj nabíjajte len pomocou dodaného sieťového dielu.

Prístroj je možné nezávisle od kapacity akumulátora kedykoľvek prevádzkovať zo siete.

Keď na indikácii blíká symbol zástrčky , je akumulátor skoro vybitý a mal by sa nabiť.

- Pred nabíjaním akumulátora prístroj vypnite.
- Sieťový diel zapojte do nepoškodenej zásuvky s ochranným kontaktom, ktorá bola nainštalovaná podľa predpisov.
- Zástrčku prístroja zastrčte zdola do prístroja. Na indikácii sa objaví:
 - zostávajúci čas, keď sa môže prístroj využiť v prevádzke na akumulátor, napr. 60 MIN.
 - symbol zástrčky , zobrazuje, že sa akumulátor nabíja

- Prístroj položte pri nabíjaní vždy na rovný podklad, aby nemohol spadnúť.
- Pred prvým použitím nabíjajte akumulátor minimálne 75 minút.
 - Po maximálnom čase nabíjania cca 75 minút je akumulátor plne nabitý.
 - Kompletne nabitý akumulátor umožňuje prevádzku nezávislú od elektrickej siete trvajúcu približne 60 minút.
- Po ukončení nabíjania odstráňte zástrčku prístroja a vytiahnite sieťový diel zo zásuvky.

Holenie a zastrihávanie



Upozornenie!

- Nástroj sa nesmie používať pri:
- ranách na pokožke,
 - zapálenej pokožke,
 - spálenej pokožke,
 - vyrážkach a pluzgieroch.

Pozor!

Prístroj neuvádzajte do chodu, ak je holiaca jednotka alebo presný zastrihávač poškodený!

Pozor!

Prístroj nie je vhodný na mokré holenie!

Pozor!

Nepoužívajte gél ani krém na holenie, lebo by mohlo dôjsť k zlepeniu holiacej fólie a holiaceho noža.

Upozornenie:

Pri zmene spôsobu holenia sa môže počas prvých 2 – 4 týždňov vyskytnúť dočasné začervenanie alebo podráždenie pokožky, pretože si pokožka musí zvyknúť na nové ošetrenie.

Upozornenie:

Po každom použití prístroj dôkladne vyčistite (pozri odsek „Čistenie a starostlivosť“).

Zapnutie prístroja (obrázok 2)

- Z holiaceho ústrojenstva stiahnite ochranný kryt.
- Prístroj zapnete tak, že krátko stlačíte zapínač/vypínač.
 - Na indikácii sa objaví zostávajúci čas prevádzky akumulátora, napr. 60 MIN.
 - Pri použití v prevádzke na akumulátor sa navyše na krátky čas objaví symbol zástrčky ⚡, rovnako ako aj symbol zámku 🔒.
 - Indikovaný čas prevádzky batérie je odpočítavaný v krokoch po 5 minút smerom dole až na 0.
 - Pri použití v prevádzke na sieť alebo na akumulátor sa zobrazí indikácia zostávajúceho času prevádzky akumulátora.

Holenie

- Z holiaceho ústrojenstva stiahnite ochranný kryt.
- Prístroj zapnite zapínačom/vypínačom.
- Holiace hlavy vedte po pokožke rovnými a krúživými pohybmi.
- Aby ste dosiahli lepší výsledok, pokožku na problematických miestach, napr. na brade, napínajte voľnou rukou.
- Hoľte proti smeru rastu chĺpkov.
- Prístroj po použití vypnete tak, že krátko stlačíte zapínač/vypínač.



Použitie zastrihávača na presné zastrihávanie (obrázok 3)

Presný zastrihávač na zadnej strane prístroja umožňuje napr. zastrihávanie fúzov.

- Posuňte dole uvoľňovacie tlačidlo na zadnej strane prístroja (1), až sa presný zastrihávač vyklolí (2).
- Prístroj zapnite zapínačom/vypínačom.
- Zastrihávač opatrne vedte popri koncoch chĺpkov, ktoré chcete zastrihnúť, a zastrihávaním vytvorte požadovaný tvar.
- Prístroj po použití vypnete tak, že krátko stlačíte zapínač/vypínač.
- Sklopte presný zastrihávač, až počuteľne zaskočí.

Blokovacie tlačidlo

Blokovacie tlačidlo zabráni tomu, aby sa prístroj náhodne zapol.

- Aby ste aktivovali uzamknutie vypínača, stlačte vypínač a podržte ho stlačený cca 3 sekundy. Prístroj sa zapne. Hneď ako je aktivované uzamknutie vypínača, prístroj sa vypne.
 - Na indikácii trikrát zabliká symbol zámku  Potom sa indikátor znovu vypne.
 - Keď teraz stlačíte vypínač, symbol zámku  trikrát zabliká. Prístroj sa však nezapne.
- Pre deaktiváciu uzamknutia vypínača stlačte vypínač a podržte ho stlačený cca 3 sekundy.
 - Prístroj sa zapne.

Upozornenie:

Blokovacie tlačidlo sa deaktivuje aj vtedy, keď prístroj pripojíte k elektrickej sieti.

Čistenie a starostlivosť

Prístroj treba po každom použití vyčistiť.



Varovanie!

Hrozí nebezpečenstvo zásahu elektrickým prúdom kvôli vlhkosti! Prístroj, sieťový diel a pripojovací kábel neponárajte do vody a ani ich nečistite pod tečúcou vodou.

Pozor!

Nepoužívajte abrazívne hubky ani abrazívne čistiace prostriedky, aby nedošlo k poškodeniu povrchu prístroja.

Čistenie prístroja

- Pred čistením prístroj vypnite a odpojte od elektrickej siete.
- Prístroj čistite z vonkajšej strany iba mierne navlhčenou handričkou a potom ho dôkladne vysušte.

Čistenie presného zastrihávača

- Pred čistením prístroj vypnite a odpojte od elektrickej siete.
- Presný zastrihávač čistite po každom holení čistiacim štetcom.
- Strihacie nože presného zastrihávača namažte cca každých 6 mesiacov kvapkou jemného, nehustnúceho oleja na šijacie stroje.
- Nadbytočný olej opatrne odsajte handričkou nezanechávajúcou vlákna alebo papierovou vreckovkou.

Suché čistenie holiaceho ústrojenstva (obrázok 4)

- Pred čistením prístroj vypnite a odpojte ho od elektrickej siete.

- Stlačte uvoľňovacie tlačidlo (1).
 - Holiace ústrojenstvo sa vyklopí (2).
- Opatrne vytraste holiace ústrojenstvo na rovnej ploche, príp. vyfúkajte tvrdé čiastočky.
- Zvyšky fúzov a prach po holení odstráňte čistiacim štetcom.

Čistenie holiaceho ústrojenstva pod tečúcou vodou (obrázok +)

Pozor!

Ručnú časť holiaceho strojčeka nikdy nevkladajte pod vodu! Ručná časť strojčeka sa môže pod vodou nenapraviteľne poškodiť. Keď chcete jednotku holiaceho ústrojenstva čistiť pod tečúcou vodou, odoberte ju z ručnej časti.

- Pred čistením prístroj vypnite a odpojte ho od elektrickej siete.
- Stlačte uvoľňovacie tlačidlo (1).
 - Holiace ústrojenstvo sa vyklopí.
- Záves jednotky holiaceho ústrojenstva trochu natiahnite a celú jednotku holiaceho ústrojenstva opatrne vyberte.
- Jednotku holiaceho ústrojenstva držte pod tečúcou vodou tak, aby voda tiekla cez holiace hlavy zvnútra von.
- Potom nechajte jednotku holiaceho ústrojenstva úplne vysušiť.
- Jednotku holiaceho ústrojenstva so závesom znovu opatrne nasadte na holiaci strojček. Dbajte na to, aby záves zaskočil a pevne sedel.

Skladovanie

- Pred uskladnením na prístroj nasadte ochranný kryt.
- Prístroj s príslušenstvom uschovávajte na čistom, bezprašnom a suchom mieste.

- Pri dlhšom skladovaní alebo preprave použite dodané úložné vrecko.

Náhradné diely (obrázok)

Keď sa výsledok holenia citelne zhorší alebo keď sú holiace hlavy viditeľne poškodené, musí sa vymeniť kompletne holiace ústrojenstvo.

Nové holiace ústrojenstvo môžete objednať ako set náhradných dielov prostredníctvom telefonической linky našej zákazníckej služby.

Set holiaceho ústrojenstva sa skladá z kompletnej jednotky holiaceho ústrojenstva s tromi holiacimi hlavami a čepeľami.

Výmena holiaceho ústrojenstva

- Odoberte jednotku holiaceho ústrojenstva, ako je opísané v časti „Čistenie holiaceho ústrojenstva pod tečúcou vodou“.
- Novú jednotku holiaceho ústrojenstva so závesom zase opatrne nasadte na holiaci strojček. Dbajte na to, aby záves zaskočil a pevne sedel.

Likvidácia

Likvidácia obalu

Obal výrobku je vyrobený z materiálov vhodných na recykláciu. Obalové materiály odstráňte v súlade s ich označením v rámci verejných zberných dvorov, resp. podľa miestnych predpisov.

Likvidácia starého prístroja



Pokiaľ už elektrický prístroj ďalej nechcete používať, bezplatne ho odovzdajte vo verejnom zbernom dvore pre staré elektrické spotrebiče. Staré elektrické spotrebiče sa v žiadnom prípade nesmú likvidovať prostredníctvom zberných smetných nádob (pozri symbol).

Likvidácia akumulátora





 Akumulátory a batérie sa nesmú likvidovať v komunálnom odpade (pozri symbol). Ako spotrebiteľ ste zo zákona povinný akumulátory a batérie odovzdať vo verejných zberných dvoroch alebo v predajni. Kompletný elektrický prístroj (s akumulátorom) a len vo vybitom stave preto odovzdajte v zbernom mieste.

Ďalšie pokyny k likvidácii



Váš starý elektrický prístroj odovzdajte tak, aby nebola ovplyvnená jeho ďalšia recyklácia. Staré elektrické spotrebiče môžu obsahovať škodlivé látky. Pri nesprávnej manipulácii alebo poškodení prístroja môžu tieto pri jeho neskoršej recyklácii spôsobiť ujmu na zdraví alebo znečistiť vodné toky či pôdu.

Technické údaje

Holiaci strojček

Model	BT-C0201
Vstup	900 mA 5 V 
Akumulátor	1× lítium-iónová batéria 3,7 V  14 500, 600 mAh
Čas nabíjania	cca 75 minút
Prevádzka	cca 60 minút
Motor	3,7 V 
Trieda ochrany	IPX5/III 
Hluk	cca 60 dB(A)
Okolité teplota	+5 °C až +35 °C
Rozmery spotrebiča výška x šírka x hĺbka	cca 153 × 65 × 60 mm

Napájanie

Model	SW-050090EUD-KL
Vstup	100 - 240 V~ 50/60 Hz 0,2 A max.
Výstup	5,0 V  0,9 A 4,5 W
Trieda ochrany	IP44 / II 
Podmienky prostredia	len do vnútorných priestorov
Priemerná účinnosť v aktívnom režime	73,0 %
Spotreba energie v stave bez záťaže	0,08 W



Záruka

Kaufland vám poskytuje záruku 3 roky, ktorá začína plynúť dňom kúpy.

Zo záruky sú vylúčené poškodenia, ktoré boli spôsobené nerešpektovaním pokynov v návode na obsluhu, nesprávnym používaním, neodborným zaobchádzaním, samovolnými opravami alebo nedostatočnou údržbou a starostlivosťou.

Náhradné diely sú vyňaté zo záruky, pretože podliehajú opotrebovaniu podmienenému používaním.

Уважаеми клиенти,

Поздравяваме Ви с покупката на Вашия нов уред. Избрали сте продукт с прекрасно съотношение цена/качество, който ще Ви доставя много радости.

Преди да използвате уреда, запознайте се с всички инструкции за обслужване и безопасност.

Използвайте уреда само според описанието и за посочените области на приложение. При предаване на уреда на трети лица предайте им и цялата му документация.

Обхват на доставката

- Защитно капаче (A)
- Електрическа самобръсначка (B)
- Захранващо устройство (C) със свързващ кабел и щепсел (D)
- Торбичка за съхранение (E)
- Четка за почистване (F)
- Ръководство за експлоатация

Проверете дали са налице всички части и дали по уреда няма повреди от транспортирането.

Не пускайте в експлоатация повреден уред! При повреда, моля, обръщайте се към филиал на Kaufland.

Безопасност

Преди да използвате уреда за първи път, прочетете внимателно следните указания за безопасност.

За безопасна употреба следвайте указанията за безопасност по-долу.

Употреба по предназначение

- Електрическата самобръсначка е предназначена само за сухо бръснене на лице-то, както и за подстригване на коса и брада.
- Уредът не е подходящ за мокро бръснене.
- Уредът не трябва да се използва за подстригване или бръснене на изкуствена коса или животинска козина.
- Не използвайте уреда на открито.
- Уредът е предназначен само за домашна употреба. Той не е предвиден за промишлено приложение.
- Използвайте уреда само за описаното приложение и с оригиналните принадлежности. Всяка друга употреба или изменение се смятат за несъответстващи на предназначението. Не се поема отговорност за щети, причинени от употреба, несъответстваща на предназначението, или неправилно обслужване.

Безопасност на деца и хора



Предупреждение!

За децата има опасност от задушаване при игра с опаковката! Непременно дръжте опаковката далече от деца.

- Деца на възраст над 8 години, както и хора с намалени физически, сензорни или ментални способности или с недостатъчно опит и/или познания, могат да използват уреда само под наблюдение или след като са инструктирани относно безопасната му работа и са разбрали произтичащите от това опасности.
- Деца не трябва да играят с уреда.
- Почистването и обслужването не следва да се извършват от деца, освен ако те не са под контрола на възрастни.
- Деца под 8 години да се държат далече от уреда и захранващия кабел.

Общи инструкции за безопасност



Предупреждение!

Уредът да се използва само в закрити помещения.

- Уредът не трябва да се зарежда или използва, когато захранващото устройство, свързващият кабел или уредът са повредени или дефектни.
- Уредът работи със система за защита при ниско напрежение (SELV) съгласно данните върху табелката с данни на захранващото устройство. Уредът може да се използва само с доставения адаптер.
- Захранващият кабел на този уред не може да бъде сменян. При повреда на кабела уредът трябва да се изхвърли.
- Свързвайте уреда само към електрозахранване, чиито напрежение и честота съответстват на данните върху табелката с данни на захранващото устройство!
- Свържете уреда само към обезопасен контакт, който не е повреден и е инсталиран в съответствие с изискванията.
- Поставете уреда винаги върху равна повърхност, така че да не може да падне на пода или във вода.
- За да се избегнат наранявания, не използвайте уреда, ако режещата система или прецизният тример са повредени. Никога не използвайте уреда без режеща система.

- Когато не използвате уреда, когато го почиствате или зареждате, изключвайте го и изваждайте щепсела на захранващото устройство от контакта.



Предупреждение!

Този уред не трябва да се използва в близост до вани, душ кабинни, умивалници или други съдове, които съдържат вода или други течности.



Символът върху уреда показва, че някои негови части могат да бъдат почиствани под течаща вода.

- ПРЕДУПРЕЖДЕНИЕ: Държаната в ръка част трябва да се отдели от свързващия кабел, преди да бъде почистена с вода.
- Никога не пипайте захранващото устройство с мокри ръце, особено когато го включвате или изключвате от контакта. Има риск от токов удар!
- Преди да свалите режещата система, винаги изключвайте захранващото устройство от контакта и щепсела от уреда.
- Не потапяйте уреда, адаптера и кабела във вода или в други течности и не дръжте тези части под течаща вода.
- ПРЕДУПРЕЖДЕНИЕ: Дръжте уреда сух.
- Уредът трябва да бъде сух преди зареждане.
- Спазвайте инструкциите в раздел „Почистване и поддръжка“.

Преди първото пускане в експлоатация

- Преди първата употреба отстранете всички опаковъчни материали от уреда.
- Почистете внимателно уреда преди първата употреба (вижте раздел „Почистване и поддръжка“).

Зареждане на акумулаторната батерия (фиг. 1)

Внимание!

- Не излагайте уреда на директна слънчева светлина или на нагряване. Температурата на околната среда трябва да бъде в интервала от 5 до 35 °C.
- Зареждайте уреда само с доставеното захранващо устройство.

Уредът може да се използва по всяко време чрез захранване от мрежата, независимо от капацитета на акумулаторната батерия.

Когато на дисплея мига символът „щепсел“ , акумулаторната батерия е почти празна и трябва да се зареди.

- Уверете се, че уредът е изключен, преди да зареждате акумулаторната батерия.
- Включете захранващото устройство в обезопасен контакт, който е инсталиран в съответствие с изискванията.

- Включете щепсела долу в уреда.

На дисплея се появява:

- оставащото време, през което уредът може да се използва със захранване от батерията, напр. 60 МИН
- символът „щепсел“ , той показва, че акумулаторната батерия се зарежда
- Поставете уреда винаги върху равна повърхност, така че да не може да падне.
- Зареждайте батерията в продължение на най-малко 75 минути преди първата употреба.
 - Акумулаторната батерия е напълно заредена след максимално време за зареждане от ок. 75 минути.
 - Напълно заредената акумулаторна батерия позволява независима от мрежовото захранване работа в продължение на ок. 60 минути.
- След приключване на зареждането извадете щепсела на уреда и изключете захранващото устройство от контакта.

Бръснене и подстригване



Внимание!

Уредът не трябва да бъде използван при:

- кожни рани
- възпалена кожа
- слънчево изгаряне
- пъпки и мехури

Внимание!

Не пускайте в експлоатация уреда, ако е повреден режещият блок или прецизният тример!

Внимание!

Уредът не е подходящ за мокро бръснене!

Внимание!

Не използвайте нито гел, нито крем за бръснене, тъй като режещите пластини и режещите ножчета може да се слепят едни с други.



Указание:

При промяна в начина на бръснене през първите 2 - 4 седмици може да се получи временно зачервяване или раздразване на кожата, тъй като кожата трябва да свикне с новото третиране.

Указание:

След употреба почистете уреда (вж. раздел „Почистване и поддръжка“).

Включване на уреда (фиг. 2)

- Извадете защитното капаче от режещата система.
- Включете уреда чрез кратко натискане на превключвателя ВКЛ./ИЗКЛ.
 - На дисплея се появява оставащият живот на батерията, напр. 60 МИН
 - При използване със захранване от батерията се появява символът „щепсел“ , както и символът „катинар“  за кратко време.
 - Показаният живот на батерията се брои низходящо до 0 на 5-минутни интервали.
 - При използване със захранване от мрежата или батерията се показва индикацията за оставащия живот на батерията.

Бръснене

- Извадете защитното капаче от режещата система.
- Включете уреда с помощта на бутона ВКЛ./ИЗКЛ.
- Направлявайте режещите глави върху кожата с прави и кръгови движения.
- Опънете кожата със свободната ръка на проблемните места, напр. на брадичката, за да постигнете по-добър резултат.
- Бръснете срещу посоката на растеж на брадата.
- Изключете уреда след употребата му чрез кратко натискане на превключвателя ВКЛ./ИЗКЛ.

Използване на прецизния тример (фиг. 3)

Прецизният тример на задната страна на уреда позволява скъсяване напр. на мустаци.



- Натиснете копчето за отключване на задната страна на уреда надолу (1), докато

прецизният тример се отвори (2).

- Включете уреда с помощта на бутона ВКЛ./ИЗКЛ.
- Преминете внимателно с прецизния тример по края на космите, които трябва да бъдат подстригани и ги изрежете в желаната форма.
- Изключете уреда след употребата му чрез кратко натискане на превключвателя ВКЛ./ИЗКЛ.
- Затворете прецизния тример, докато се застопори с щракване.

Блокировка срещу включване

Блокировката срещу включване предотвратява неволно включване на уреда.

- За да активирате блокировката срещу включване, натиснете и задръжте бутона за включване/изключване за ок. 3 секунди. При това уредът се включва. Докато блокировката срещу включване е активирана, уредът е изключен.
 - На дисплея символът „катинар“  мига три пъти. След това дисплеят изгасва.
 - Ако сега се натисне бутонът за включване/изключване, символът „катинар“  мига три пъти. Уредът обаче не се включва.
- За да деактивирате отново блокировката срещу включване, натиснете и задръжте бутона за включване/изключване за ок. 3 секунди.
 - Уредът се включва.

Указание:

Блокировката срещу включване се деактивира също така, когато свържете уреда с електрическата мрежа.

Почистване и поддръжка

Уредът трябва да се почиства след всяка употреба.



Предупреждение!

При влага има опасност от токов удар! Уредът, хранящото устройство или свързващият кабел да не се потапят във вода или други течности и да не се почистват под течаща вода.

Внимание!

Не използвайте абразивни гъби, нито абразивни почистващи препарати, за да не повредите повърхността на уреда.

Почистване на уреда

- Преди почистването изключете уреда и извадете щепсела от контакта на електрическата мрежа.
- Почиствайте уреда само от външната страна с леко влажна кърпа и след това внимателно го подсушавайте.

Почистване на прецизния тример

- Преди почистването изключете уреда и извадете щепсела от контакта на електрическата мрежа.
- Почиствайте прецизния тример след всяко бръснене с четката за почистване.
- На около всеки 6 месеца поставяйте капка фино, незасъхващо масло за шевни машини върху режещите зъби на прецизния тример.
- Отстранете излишното масло чрез внимателно попиване с неотделяща власинки кърпа или с хартиена кърпа.

Сухо почистване на режещата система (фиг. 4)

- Преди всяко почистване изключвайте уреда и изваждайте щепсела от контакта на електрическата мрежа.
- Натиснете копчето за отключване (1).
- Режещата система се отваря (2).
- Внимателно изтупайте режещата система върху равна повърхност или издухайте частиците коса.
- Използвайте четката за почистване, за да отстраните останалите частици коса и праха от бръсненето.

Почистване на режещата система под течаща вода (фиг 5 + 6)

Внимание!

Никога не дръжте крайника на електрическата самобръсначка под вода! Крайникът може да бъде повреден непоправимо, ако се държи под течаща вода. Първо свалете капачето на режещата система от крайника, ако искате да го почистите под течаща вода.

- Преди всяко почистване изключвайте уреда и изваждайте щепсела от контакта на електрическата мрежа.
- Натиснете копчето за отключване (1).
- Режещата система се отваря.
- Разтегнете малко шарнира на капачето на режещата система и издърпайте цялото капаче на режещата система нагоре.
- Дръжте капачето на режещата система под кран така, че водата да преминава отвътре навън през режещите глави.
- След това оставете капачето на режещата система да изсъхне напълно.
- Поставете внимателно капачето на ре-

жещата система с шарнира отново върху електрическата самобръсначка. Уверете се, че шарнирът щраква на място и е неподвижен.

Съхранение

- Преди съхранението поставете защитната капачка на уреда.
- Съхранявайте уреда и принадлежностите на чисто и сухо място, където няма прах.
- За по-продължително съхранение или при транспортиране използвайте торбичката от комплекта.

Резервни части (фиг. 5/G)

Ако бръсненето стане забележимо по-лошо или ако има видими щети по режещите глави, цялата режеща система трябва да бъде сменена.

Можете да получите нова режеща система като комплект резервна част чрез нашата гореща телефонна линия.

Комплектът режеща система се състои от цялото капаче на режещата система с 3 режещи глави и режещи ножчета.

Смяна на режещата система

- Свалете капачето на режещата система така, както е описано в раздел „Почистване на режещата система под течаща вода“.
- Поставете внимателно ново капаче на режещата система с шарнира отново върху електрическата самобръсначка. Уверете се, че шарнирът щраква на място и е неподвижен.

Отстраняване на отпадъците

Изхвърляне на опаковката

Опаковката на продукта е от рециклиращи се материали. Отстранявайте материалите на опаковката в съответствие с обозначението им на обществените места за събиране на отпадъци, респ. според изискванията във Вашата страна.

Отстраняване на непотребния уред



Ако не искате повече да използвате уреда, предайте го безплатно в пункта за събиране на стари електроуреди. В никакъв случай старите електроуреди не трябва да се изхвърлят в контейнера за общи отпадъци (вж. символа).

Изхвърляне на акумулаторната батерия



Акумулаторните и обикновените батерии не могат да се изхвърлят заедно с битовите отпадъци (вж. символа). Като потребител Вие по закон сте задължени да предавате акумулаторните и обикновените батерии в обществените пунктове за събиране или в търговската мрежа. Затова предавайте целия електрически уред (заедно с акумулаторната батерия) и то само в разреждено състояние в пункт за събиране.

Други указания за отстраняване

Предайте стария електроуред така, че да не бъде нарушена възможността за неговата повторна употреба или преработване. Старите електроуреди могат да съдържат вредни вещества. При неправилна употреба или повреждане на уреда може впоследствие да възникнат щети за здравето или замърсяване на водите и почвите.

Технически данни

Електрическа самобръсначка

Модел	BT-C0201
Вход	900 mA 5 V ---
Акумулаторна батерия	1 x Li-Ion 3,7 V --- 14500, 600 mAh
Време за зареждане	ок. 75 минути
Продължителност на работа	ок. 60 минути
Мотор	3,7 V ---
Тип/клас на защита	IPX5/III 
Шум	ок. 60 dB(A)
Температура на околната среда	+5 °C до +35 °C
Размери на уреда: височина x ширина x дълбочина	ок. 153 x 65 x 60 mm

Захранващо устройство

Модел	SW-050090EUD-KL
Вход	100 - 240 V~ 50/60 Hz 0,2 A макс.
Изход	5,0 V --- 0,9 A 4,5 W
Тип/клас на защита	IP44/II 
Условия на околната среда	разрешено само за закрити помещения
Среден КПД в работен режим	73,0 %
Консумирана мощност на празен ход	0,08 W



Гаранция

Kaufland Ви дава гаранция от 3 години от датата на покупката.

Гаранцията не се отнася за щети, причинени от неспазване на инструкцията за употреба, злоупотреба и неправилно боравене, собственоръчни ремонти или недостатъчно обслужване и грижи.

Резервните части не са обект на гаранцията, тъй като те подлежат на свързани с употребата износване и изконсумиране.

D

Haben Sie Fragen zur Bedienung des Gerätes?

Schnelle und kompetente Hilfe erhalten Sie über unsere kostenlose Service-Hotline:

☎ 08 00 / 1 52 83 52

(Kostenfrei aus dem deutschen Fest- und Mobilfunknetz)

www.kaufland.de

CZ

Máte dotazy týkající se obsluhy zařízení?

Rychlou a kompetentní pomoc získáte na naší bezplatné servisní lince:

☎ 800 165 894

(Bezplatné volání z pevné i mobilní sítě v rámci České republiky.)

www.kaufland.cz

HR

Imate li pitanja vezano uz uređaj?

Za brzu i stručnu pomoć nazovite našu službu za korisnike na besplatan broj:

☎ 0800 223 223

(Poziv na broj se ne naplaćuje.)

www.kaufland.hr

PL

Czy masz pytania dot. działania tego urządzenia?

Szybko i fachowo pomoc otrzymasz dzwoniąc na naszą bezpłatną infolinię:

☎ 800 300 062 (Bezpłatna infolinia)

www.kaufland.pl

RO MD

Aveți întrebări cu privire la utilizarea aparatului?

Vă stăm la dispoziție prin asistența rapidă și competentă disponibilă gratuit prin hotline-ul nostru: RO: ☎ 0800 080 888 (Număr apelabil gratuit din rețelele: Orange, Vodafone, Telekom, Ugc România și RCS&RDS)

MD: ☎ 0800 1 0800 (Număr apelabil gratuit din orice rețea de telefonie din Moldova)

www.kaufland.ro

SK

Máte otázky týkajúce sa zariadenia?

Rýchlu a odbornú pomoc získate na našej bezplatnej zákazníckej linke:

☎ 0800/15 28 35

(Bezplatne z pevnej aj mobilnej siete.)

www.kaufland.sk

BG

Имате ли въпроси относно използването на уреда?

Бърза и компетентна помощ можете да получите по нашата безплатна сервисна гореща линия:

☎ 0800 12 220

(Обадете ни се безплатно от цялата страна.)

www.kaufland.bg

- D** Die aktuelle Bedienungsanleitung finden Sie auch unter: **www.kaufland.de**
- CZ** Aktuální návod k použití je možné nalézt také na adrese: **www.kaufland.cz**
- HR** Upute za uporabu možete potražiti i na adresi: **www.kaufland.hr**
- PL** Aktualną instrukcję obsługi można znaleźć również na stronie: **www.kaufland.pl**
- RO** **MD** Din acest moment puteți găsi instrucțiunile de utilizare și pe: **www.kaufland.ro**
- SK** Aktuálny návod na obsluhu je možné nájsť aj na adrese: **www.kaufland.sk**
- BG** Актуалното ръководство за употреба можете да намерите също на: **www.kaufland.bg**

Hersteller / Výrobce / Proizvođač / Producent /
Producător / Výrobca / Производител:

Kaufland Stiftung & Co. KG, Rötelstr. 35, 74172
Neckarsulm, Deutschland, Německo, Njemačka,
Niemcy, Germania, Nemecko, Германия

Importator / Distribuitor MD: Kaufland SRL,
str. Sfatul Țării, nr. 29, Chișinău, MD-2012,
Republica Moldova

Дистрибутор: Кауфланд България ЕООД
енд Ко КД, ул. Скопие 1А, 1233 София

Ursprungsland: China / Země původu: Čína /
Zemlja podrijetla: Kina / Wyprodukowano
w Chinach / Țara de origine: China / Krajina
pôvodu: Čína / Страна на произход: Китай

BT-C0201

788 / 1166326 / 3565072