



# STABMIXER-SET HAND BLENDER SET

600 W

- D Bedienungsanleitung
- CZ Návod k obsluze
- HR Upute za uporabu
- PL Instrukcja obsługi
- RO MD Instrucțiuni de folosire
- SK Návod na obsluhu
- BG Инструкция за употреба



STABMIXER-SET | PONORNÝ MIXÉR | ŠTAPNI MIKSER-  
SET | BLENDER RĘCZNY - ZESTAW | SET MIXER VERTICAL  
TYČOVÝ MIXÉR | ПАСАТОР С ЧОПЪР



www.tuv.com  
ID 1419054741

- D** Klappen Sie vor dem Lesen die Seite mit den Abbildungen aus und machen Sie sich anschließend mit allen Funktionen des Gerätes vertraut.
- CZ** Před čtením si otevřete stranu s obrázky a potom se seznámte se všemi funkcemi přístroje.
- HR** Prije nego što pročitate tekst, otvorite stranicu sa slikama i upoznajte se na osnovu toga sa svim funkcijama uređaja.
- PL** Przed przeczytaniem proszę rozłożyć stronę z ilustracjami, a następnie proszę zapoznać się z wszystkimi funkcjami urządzenia.
- RO MD** Înainte de a citi instrucțiunile, priviți imaginile și familiarizați-vă cu toate funcțiile aparatului.
- SK** Pred čítaním si odklopte stranu s obrázkami a potom sa oboznámte so všetkými funkciami prístroja.
- BG** Преди да прочетете отворете страницата с фигурите и след това се запознайте с всички функции на уреда.

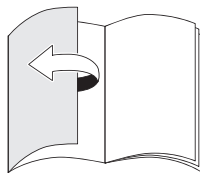

D	Bedienungs- und Sicherheitshinweise	4
CZ	Pokyny pro obsluhu a bezpečnostní pokyny	13
HR	Upute za uporabu i za Vašu sigurnost	21
PL	Wskazówki dotyczące obsługi i bezpieczeństwa	29
RO, MD	Instrucțiuni de utilizare și de siguranță	38
SK	Pokyny pre obsluhu a bezpečnostné pokyny	47
BG	Инструкции за употреба и безопасност	55

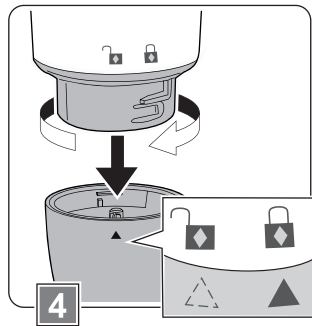
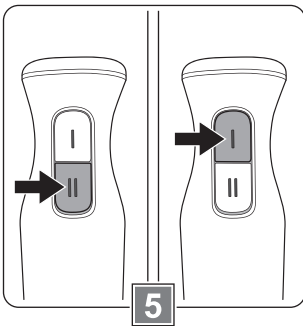
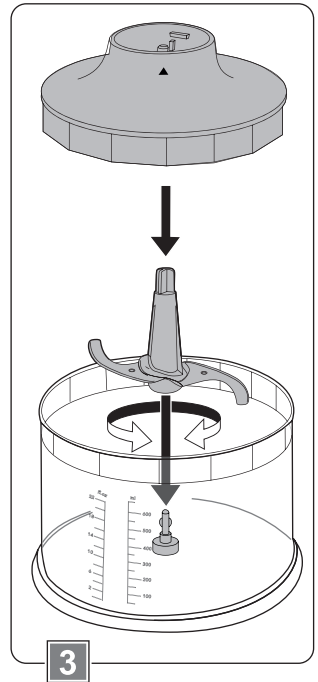
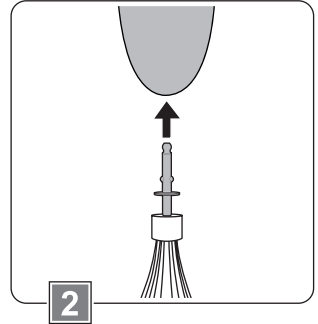
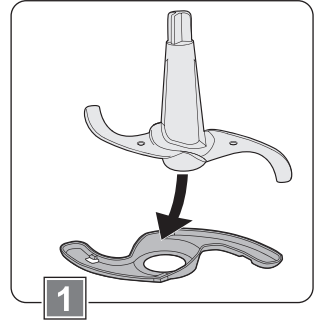
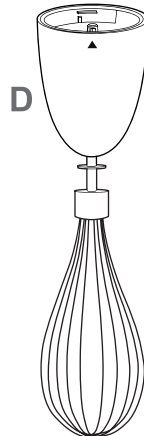
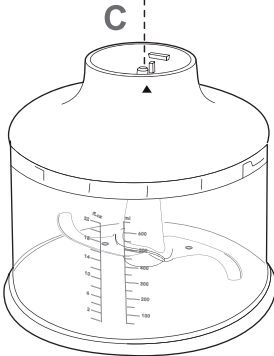
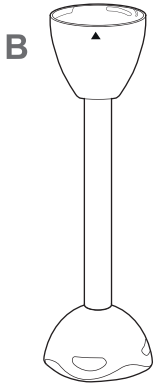
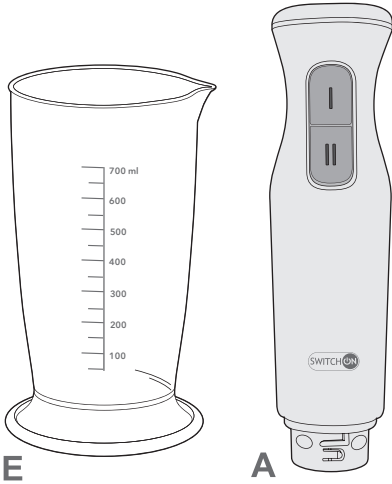

## Sehr geehrte Kundin, sehr geehrter Kunde!

---

Wir beglückwünschen Sie zum Kauf Ihres neuen Gerätes. Sie haben sich für ein Produkt mit hervorragendem Preis-/Leistungsverhältnis entschieden, das Ihnen viel Freude bereiten wird.

Machen Sie sich vor der Benutzung des Gerätes mit allen Bedienungs- und Sicherheitshinweisen vertraut.

Benutzen Sie das Gerät nur wie beschrieben und für die angegebenen Einsatzbereiche. Händigen Sie alle Unterlagen bei Weitergabe des Gerätes an Dritte mit aus.

## Sicherheit

---

Lesen Sie die folgenden Sicherheitshinweise sorgfältig, bevor Sie das Gerät zum ersten Mal verwenden.

Für einen sicheren Gebrauch, befolgen Sie alle nachfolgenden Sicherheitshinweise.

## Bestimmungsgemäße Verwendung

- Das Gerät ist ausschließlich für die Verarbeitung von Lebensmitteln in hausüblichen Mengen bestimmt.
- Verwenden Sie das Gerät nicht im Freien.
- Das Gerät ist nur für den Einsatz in privaten Haushalten bestimmt. Es ist nicht für den gewerblichen Gebrauch vorgesehen.
- Benutzen Sie das Gerät nur für den beschriebenen Anwendungsbereich und mit dem originalen Zubehör. Jede andere Verwendung oder Veränderung des Gerätes gilt als nicht bestimmungsgemäß. Für aus bestimmungswidriger Verwendung oder falscher Bedienung entstandene Schäden wird keine Haftung übernommen.

## Lieferumfang

---

- Handgerät (A)
- Edelstahl-Pürierstab (B)
- Multi-Zerkleinerer (C)
- Schneebesens (D)
- Mixbecher (E)
- Bedienungsanleitung

Kontrollieren Sie, ob alle Teile vorhanden sind und überprüfen Sie das Gerät auf Transportschäden.

Nehmen Sie ein beschädigtes Gerät nicht in Betrieb!

Im Schadensfall wenden Sie sich bitte an eine Kaufland-Filiale.

## Sicherheit von Kindern und Personen



### Warnung!

Erstickungsgefahr für Kinder beim Spielen mit Verpackungsmaterial!  
Verpackungsmaterial unbedingt von Kindern fernhalten.

- Das Gerät darf nicht von Kindern benutzt werden.
- Das Gerät und seine Anschlussleitung sind von Kindern fernzuhalten.
- Kinder dürfen nicht mit dem Gerät spielen.
- Reinigung und Benutzerwartung dürfen nicht von Kindern durchgeführt werden.
- Geräte können von Personen mit reduzierten physischen, sensorischen oder mentalen Fähigkeiten oder Mangel an Erfahrung und/oder Wissen benutzt werden, wenn sie beaufsichtigt oder bezüglich des sicheren Gebrauchs des Gerätes unterwiesen wurden und die daraus resultierenden Gefahren verstanden haben.

## Allgemeine Sicherheit

- Das Gerät darf nicht verwendet werden, wenn Netzkabel oder Gehäuse beschädigt sind.
- Ist das Netzkabel beschädigt, darf es nur durch eine autorisierte Reparaturdienststelle ersetzt werden, um Gefährdungen zu vermeiden.
- Das Gerät darf nur mit den mitgelieferten Zubehörteilen betrieben werden.
- Die scharfen, rotierenden Messer von Pürierstab und Multi-Zerkleinerer können zu schweren Verletzungen führen. Greifen Sie nie in die Messer. Reinigen Sie die Messer nie mit bloßen Händen, sondern verwenden Sie eine Bürste.
- Gehen Sie mit den Messerklingen achtsam um, insbesondere beim Herausnehmen des Messereinsatzes aus dem Multi-Zerkleinerer, beim Leeren des Behälters oder beim Reinigen.
- Das Gerät ist bei nicht vorhandener Aufsicht und vor dem Zusammenbau, dem Auseinandernehmen oder Reinigen stets vom Netz zu trennen.
- Vor dem Auswechseln von Zubehör und Zusatzteilen, die im Betrieb bewegt werden, muss das Gerät ausgeschaltet und vom Netz getrennt werden.
- Seien Sie vorsichtig, wenn heiße Flüssigkeiten in den Mixbecher gegossen werden, da diese durch unvermittelt auftretenden Dampf herausspritzen können.
- Jeglicher Missbrauch kann zu schweren Verletzungen führen.

- Betreiben Sie das Gerät nicht längere Zeit ununterbrochen. Lassen Sie es zwischendurch abkühlen. Beachten Sie dazu den Abschnitt „Kurzbetriebszeit (KB-Zeit)“.
  - Tauchen Sie das Handgerät nicht in Wasser oder in andere Flüssigkeiten und reinigen Sie es nicht unter fließendem Wasser.
  - Stellen Sie sicher, dass kein Wasser auf das Netzkabel oder den Netzstecker tropft.
  - Das Handgerät darf nicht im Geschirrspüler gereinigt werden.
  - Beachten Sie den Abschnitt „Reinigen und Pflegen“.
- 

### **Sicherheit beim Anschließen**

- Schließen Sie das Gerät nur an eine Stromversorgung an, deren Spannung und Frequenz mit den Angaben auf dem Typenschild übereinstimmen! Das Typenschild befindet sich an der Unterseite des Handgerätes.
- Schließen Sie das Gerät nur an eine unbeschädigte, vorschriftsmäßig installierte Schutzkontaktsteckdose an.

### **Sicherheit während des Betriebes**

- Das Mixbecher muss auf einer stabilen, ebenen Fläche stehen, wenn Sie das Gerät verwenden.
- Das Gerät und sein Zubehör dürfen nicht auf einer heißen Fläche oder in der Nähe einer Wärmequelle abgelegt werden.
- Stecken Sie den Netzstecker erst dann in die Steckdose, wenn die Zubehörteile komplett zusammengebaut und mit dem Handgerät verbunden sind.
- Lassen Sie das Gerät nie unbeaufsichtigt, solange es betriebsbereit ist.
- Ziehen Sie nach jedem Gebrauch den Netzstecker.

### **Sicherheit bei der Reinigung**

- Schalten Sie das Gerät vor jeder Reinigung aus und trennen Sie es vom Stromnetz.



### **Vor der ersten Inbetriebnahme**

- Entfernen Sie vor dem ersten Gebrauch alle Verpackungsmaterialien vom Gerät.
- Reinigen Sie das Gerät und das Zubehör vor der ersten Benutzung sorgfältig (siehe dazu Abschnitt „Reinigen und Pflegen“).

### **Kurzbetriebszeit (KB-Zeit)**

Die KB-Zeit gibt an, wie lange ein Gerät ununterbrochen eingeschaltet bleiben darf, damit der Motor nicht überhitzt und nicht beschädigt wird. Nach der angegebenen KB-Zeit muss das Gerät solange ausgeschaltet bleiben, bis der Motor auf Raumtemperatur abgekühlt ist.

Je nach verwendetem Zubehör und Geschwindigkeitseinstellungen gelten für das Gerät folgende maximale Arbeitszyklen und KB-Zeiten:

Zubehör	Geschwindigkeit	max. Anzahl Arbeitszyklen	max. KB-Zeit (Ein-/Ausschaltzeit)		Danach abkühlen lassen
			Ein	Aus	
	Taste I/Taste II	6 x	1 Min.	1 Min.	auf Raumtemperatur
	Taste I/Taste II	1 x	10 Min.	-	auf Raumtemperatur
	Taste I/Taste II	3 x	30 Sek.	2 Min.	auf Raumtemperatur

## Zubehörteile vorbereiten

### Schutzkappe für Messerklingen

(Bild )

Die Messerklingen des Multi-Zerkleinerers sind zum Schutz vor Verletzungen mit einer Schutzkappe versehen.

- Nehmen Sie die Schutzkappe von den Messerklingen ab, bevor Sie den Multi-Zerkleinerer verwenden.
- Setzen Sie die Schutzkappe nach der Reinigung und bevor Sie die Teile aufbewahren wieder auf die Messerklingen auf.

### Pürierstab

Der Pürierstab ist komplett montiert. Ein Zusammenbau ist nicht erforderlich. Der Pürierstab darf nicht zerlegt werden.

### Schneebeesen zusammensetzen

(Bild )

- Stecken Sie den Stiel des Schneebeesen so in den Aufsatz, dass die Ausbuchtungen am Stiel in die Auskerbungen im Loch des Aufsatzes passen.
- Drücken Sie beide Teile zusammen, bis sie hörbar einrasten.
- Um den Schneebeesen wieder aus dem Aufsatz zu lösen, ziehen Sie beide Teile auseinander.

### Multi-Zerkleinerer zusammensetzen (Bild )



#### Warnung!

Verletzungsgefahr durch scharfe Messer! Berühren Sie die Messerklingen nicht.

- Nehmen Sie die Schutzkappe von den Messerklingen ab.
- Setzen Sie den Messereinsatz auf den Stift im Behälter des Multi-Zerkleinerers.
- Drücken Sie den Messereinsatz bis zum Anschlag nach unten und drehen Sie ihn etwa um eine viertel Umdrehung nach links oder rechts, bis der Messereinsatz mit dem Stift verriegelt.
- Legen Sie den Deckel so auf den Behälter, dass der Aussenrand des Deckels bündig auf dem oberen Rand des Behälters aufliegt.
- Vergewissern Sie sich stets, dass der Deckel richtig verschlossen ist, bevor Sie mit dem Multi-Zerkleinerer arbeiten.
- Zum Abnehmen des Messereinsatzes zuerst den Deckel abnehmen.
- Danach den Messereinsatz etwa um eine viertel Umdrehung nach links oder rechts drehen, bis er sich vom Stift löst und leicht nach oben abnehmen lässt.

## Zubehörteile auf Handgerät aufsetzen (Bild 4)

Der Pürierstab, der Schneebesen mit Aufsatz und der Multi-Zerkleinerer werden auf die gleiche Weise auf das Handgerät aufgesetzt.



### Warnung!

Verletzungsgefahr bei versehentlichem Einschalten und Anlaufen des Gerätes! Stellen Sie sicher, dass der Netzstecker ausgesteckt ist, bevor Sie das Handgerät mit dem Zubehörteil verbinden.

- Stecken Sie das Handgerät so auf das jeweilige Zubehörteil, dass das geöffnete Schloss-Symbol an der Rückseite des Handgerätes auf den Pfeil am Zubehörteil zeigt.
- Halten Sie das Zubehörteil fest und drehen Sie das Handgerät im Uhrzeigersinn, bis das geschlossene Schloss-Symbol auf den Pfeil zeigt und die Teile mit einem leichten Ruck ineinander einrasten.
- Um das Handgerät zu lösen, halten Sie das Zubehörteil fest und drehen das Handgerät entgegen dem Uhrzeigersinn, bis das geöffnete Schloss-Symbol auf den Pfeil zeigt.
- Ziehen Sie beide Teile auseinander.

## Einschalten und Drehzahl regeln (Bild 5)

### Achtung!

Betreiben Sie das Gerät nicht längere Zeit ununterbrochen. Lassen Sie es zwischendurch abkühlen. Beachten Sie dazu den Abschnitt „Kurzbetriebszeit (KB-Zeit)“.

### Achtung!

- Um das Herausspritzen von Mixgut zu vermeiden, tauchen Sie den Pürierstab/Schneebesen zuerst in das Mixgut ein, bevor Sie das Gerät einschalten.
- Schalten Sie das Gerät immer zuerst aus, bevor Sie den Pürierstab/Schneebesen aus dem Mixgut herausnehmen.
- Durch Drücken und Festhalten einer der Tasten I oder II am Handgerät wird das Gerät eingeschaltet und der Mixvorgang gestartet.
  - Taste I: für langsamere Drehzahl
  - Taste II: für schnellere Drehzahl
- Lassen Sie zum Ausschalten die Taste los.

## Pürieren und mixen

Der Pürierstab eignet sich für das Pürieren und Mixen von weichen Lebensmitteln wie z. B. Obst, Beeren, Fruchtgetränken, gekochtem Gemüse, usw.

- Zerkleinern Sie größere Stücke (in 1-2 cm Stücke).
- Befüllen Sie den Mixbecher maximal bis zu 2/3 (500 ml) mit dem Mixgut.

### Hinweis:

Beim Mixen von Flüssigkeiten nicht mehr als 350 ml einfüllen, damit die Flüssigkeit nicht aus dem Mixbecher herausspritzt.

- Stellen Sie sicher, dass der Netzstecker ausgesteckt ist.
- Stecken Sie das Handgerät auf den Pürierstab und drehen Sie es fest.
- Stecken Sie den Netzstecker in die Steckdose.
- Tauchen Sie den Pürierstab in das Mixgut ein.
- Halten Sie den Mixbecher und das Gerät fest.



- Starten Sie den Mixvorgang, indem Sie auf die Taste I drücken und diese gedrückt halten.
- Wenn Sie die höchstmögliche Drehzahl wünschen, können Sie alternativ die Taste II drücken und halten.
- Lassen Sie am Ende des Mixvorgangs zuerst die Taste los, um das Gerät auszuschalten und nehmen Sie erst danach den Pürierstab aus der Masse.
- Ziehen Sie den Netzstecker aus der Steckdose, sobald Sie den Mixvorgang beendet haben.
- Entfernen Sie den Pürierstab vom Handgerät.

#### Tipp:

Für bestmögliches Durcharbeiten der Masse:

- den Stabmixer während des Mixens leicht auf- und abbewegen;
- mit Impulsen arbeiten: Pürieren Sie 2-3 Sekunden und schalten Sie das Gerät wieder aus. Wiederholen Sie diesen Vorgang, bis das Mixgut die gewünschte Konsistenz erreicht hat.

## Schlagen und verquirlen

Der Schneebesen eignet sich beispielsweise zum Schlagen von Sahne oder Eischnee, zum Vermengen von flüssigen Lebensmitteln oder zum Verquirlen von Eiern für Omelettes und andere Eierspeisen.

- Befüllen Sie den Mixbecher.  
Da die Zutaten während des Schlagens meist stark aufschäumen, den Mixbecher höchstens bis zur Hälfte befüllen. Für Eischnee nicht mehr als die Eiweißanteile von 3 Eiern in den Becher geben.
- Stellen Sie sicher, dass der Netzstecker ausgesteckt ist.

- Stecken Sie das Handgerät auf den Aufsatz mit dem Schneebesen und drehen Sie es fest.
- Stecken Sie den Netzstecker in die Steckdose.
- Tauchen Sie den Schneebesen in das flüssige Lebensmittel ein.
- Halten Sie den Mixbecher und das Gerät fest.
- Starten Sie den Vorgang, indem Sie auf die Taste I drücken und diese gedrückt halten.
- Wenn Sie die höchstmögliche Drehzahl wünschen, können Sie alternativ die Taste II drücken und halten.
- Lassen Sie am Ende des Vorgangs zuerst die Taste los, um das Gerät auszuschalten und nehmen Sie erst danach den Schneebesen aus dem Mixbecher.
- Ziehen Sie den Netzstecker aus der Steckdose, sobald Sie mit dem Verquirlen fertig sind.
- Entfernen Sie den Schneebesen vom Handgerät.

## Zerkleinern und hacken

Der Multi-Zerkleinerer eignet sich zum Kleinhacken von Lebensmitteln wie z. B. Karotten, Zwiebeln, Mandeln, Rohkostsalate, Fleisch, usw.

**Achtung!** Sehr harte Zutaten können die Messerklingen beschädigen.

- Geben Sie keine harten Zutaten wie z. B. Eiswürfel oder Kaffeebohnen in den Multi-Zerkleinerer.
- Wenn Sie Fleisch im Multi-Zerkleinerer hacken, entfernen sie vorher alle Knochenstücke.



### Warnung!

Verletzungsgefahr durch scharfe Messer! Berühren Sie die Messerklingen nicht.

- Stellen Sie den Behälter des Multi-Zerkleinerers auf eine saubere und ebene Fläche.
- Setzen Sie den Messereinsatz in den Behälter ein (siehe Abschnitt „Zubehörteile vorbereiten“).
- Bereiten Sie die Lebensmittel vor, indem Sie größere Stücke zerkleinern (in 1-2 cm Stücke).
- Geben Sie die Lebensmittel in den Behälter.  
Maximale Füllmenge:  
- höchstens bis zur Markierung 600 ml am Behälter  
- nicht mehr als 200 g einfüllen
- Setzen Sie den Deckel auf den Behälter.
- Vergewissern Sie sich, dass der Deckel bündig mit dem Behälter verschlossen ist.
- Stellen Sie sicher, dass der Netzstecker ausgesteckt ist.
- Stecken Sie das Handgerät auf den Multi-Zerkleinerer und drehen Sie es fest.
- Stecken Sie den Netzstecker in die Steckdose.
- Starten Sie das Zerkleinern, indem Sie auf die Taste I drücken und diese gedrückt halten.
- Wenn Sie die höchstmögliche Drehzahl wünschen, können Sie alternativ die Taste II drücken und halten.
- Lassen Sie am Ende des Zerkleinerungsvorgangs die Taste los, um das Gerät auszuschalten.
- Ziehen Sie den Netzstecker aus der Steckdose, sobald sie mit dem Zerkleinern fertig sind.

- Entfernen Sie zuerst das Handgerät und öffnen Sie danach den Deckel.

## Reinigen und Pflegen



### Warnung!

Stromschlaggefahr durch Nässe!  
Das Handgerät  
- nicht in Wasser tauchen;  
- nicht unter fließendes Wasser halten;  
- nicht im Geschirrspüler reinigen.

### Achtung!

Verwenden Sie weder Scheuerschwämme noch scheuernde Reinigungsmittel, damit die Oberflächen des Gerätes und der Zubehörteile nicht beschädigt werden.

### Vor dem ersten Gebrauch

Vor der ersten Inbetriebnahme müssen das Gerät und das Zubehör gründlich gereinigt werden.

### Handgerät reinigen

- Stellen Sie sicher, dass der Netzstecker aus der Steckdose gezogen ist.
- Reinigen Sie das Handgerät nur mit einem leicht angefeuchteten Tuch und trocknen Sie es danach sorgfältig ab.

### Zubehörteile reinigen



### Warnung!

Verletzungsgefahr durch die scharfen Messer des Pürierstabes und des Multi-Zerkleinerers. Reinigen Sie die Messer nie mit bloßen Händen, sondern verwenden Sie eine Bürste.

**Achtung!** Die Zubehörteile nicht im Geschirrspüler reinigen. Die Teile sind nicht spülmaschinengeeignet.

- Mixbecher, Pürierstab, Schneebesen mit Aufsatz sowie alle Teile des Multi-Zerkleinerers sollten nach jedem Gebrauch gereinigt werden.
- Tauchen Sie dabei die Aufsätze, mit denen die Zubehörteile an das Handgerät angekoppelt werden, nicht in das Wasser ein. Andernfalls kann Wasser in Lager und Getriebeteile eindringen und die Lebensdauer der Teile verkürzen.

### Mixbecher und Pürierstab reinigen

- Reinigen Sie den Mixbecher und den Pürierstab mit warmem Wasser und etwas Spülmittel.
- Tauchen Sie dabei die Seite, mit der der Pürierstab an das Handgerät angekoppelt wird, nicht in das Wasser ein.
- Reinigen Sie die Messerklingen des Pürierstabes stets mit einer Bürste.
- Trocknen Sie anschließend alle Teile gut ab.

### Schneebesen reinigen

- Ziehen Sie den Schneebesen aus dem Aufsatz und reinigen Sie den Aufsatz nur mit einem leicht angefeuchteten Tuch.
- Den Schneebesen können Sie mit warmem Wasser und Spülmittel reinigen.
- Trocknen Sie anschließend alle Teile gut ab.

### Multi-Zerkleinerer reinigen

- Tauchen Sie den Deckel des Multi-Zerkleinerers nicht in Wasser ein.
- Reinigen Sie den Deckel nur mit einem leicht angefeuchteten Tuch.
- Reinigen Sie den Behälter und Messereinsatz des Multi-Zerkleinerers mit warmem

Wasser und etwas Spülmittel.

- Reinigen Sie die Messerklingen des Multi-Zerkleinerers stets mit einer Bürste.
- Trocknen Sie anschließend alle Teile gut ab.
- Setzen Sie die Schutzkappe vorsichtig auf die Messerklingen des Multi-Zerkleinerers auf.

### Schnellreinigung

Tipp: Mit einer Schnellreinigung können Sie den Pürierstab oder den Schneebesen zwischen zwei Arbeitsgängen schnell und einfach säubern.

- Füllen Sie dazu den Mixbecher bis zur Hälfte mit warmem Wasser.
- Halten Sie den Pürierstab oder den Schneebesen in das Wasser im Mixbecher.
- Drücken Sie für einige Sekunden die Taste I. Durch die Rotation lösen sich grobe Reste.
- Anschließend können Sie sofort die nächsten Zutaten zubereiten.

### Entsorgung

#### Verpackung entsorgen

Die Produktverpackung besteht aus recyclingfähigen Materialien. Entsorgen Sie die Verpackungsmaterialien entsprechend ihrer Kennzeichnung bei den öffentlichen Sammelstellen bzw. gemäß den landesspezifischen Vorgaben.

#### Altgerät entsorgen



Wenn Sie das Elektrogerät nicht mehr verwenden wollen, geben Sie es bei einer öffentlichen Sammelstelle für Elektroaltgeräte kostenlos ab. Elektroaltgeräte dürfen in keinem Fall in die Restabfalltonnen gegeben werden (siehe Symbol).

## Weitere Entsorgungshinweise

Geben Sie das Elektroaltgerät so zurück, dass seine spätere Wiederverwendung oder Verwertung nicht beeinträchtigt wird. Elektroaltgeräte können Schadstoffe enthalten. Bei falschem Umgang oder Beschädigung des Gerätes können diese bei der späteren Verwertung des Gerätes zu Gesundheitsschäden oder Gewässer- und Bodenverunreinigungen führen.

## Technische Daten

Modell	HB-F0111 HB-F0211
Spannung	220-240 V~
Frequenz	50/60 Hz
Leistung	600 W
Schutzklasse	II 
Geräusch	82 dB(A)
Kurzbetriebszeit	
- Pürierstab:	6 Zyklen: 1 Min. Ein / 1 Min. Aus
- Schneebesens:	1 Zyklus: 10 Min. Ein
- Multizerkleinerer:	3 Zyklen: 30 Sek. Ein / 2 Min. Aus

## Garantie

Kaufland gewährt Ihnen ab dem Kaufdatum eine Garantie von 3 Jahren.

Von der Garantie ausgenommen sind Schäden, die auf Nichtbeachtung der Bedienungsanleitung, missbräuchliche Verwendung, unsachgemäße Behandlung, eigenmächtige Reparaturen oder unzureichende Wartung und Pflege zurückzuführen sind.



## Vážená zákaznice, vážený zákazníku!

Gratulujeme vám ke koupi nového přístroje. Rozhodli jste se pro produkt s vynikajícím poměrem ceny a výkonu, který vám bude přinášet mnoho radosti.

Před použitím přístroje se seznamte se všemi pokyny pro obsluhu a bezpečnostními pokyny.

Používejte přístroj jen popsáním způsobem a pro uvedené oblasti použití. Při předání přístroje další osobě jí také předejte všechny podklady.

## Bezpečnost

Následující bezpečnostní pokyny si pečlivě přečtěte, než přístroj poprvé použijete. Aby přístroj mohl být bezpečně používán, je nutné dodržovat všechny následující bezpečnostní pokyny.

### Použití v souladu s určením

- Přístroj je určen výlučně ke zpracovávání potravin pro běžná domácí množství.
- Nepoužívejte přístroj venku.
- Přístroj je určen jen k použití v soukromých domácnostech. Není zamýšlen ke komerčnímu použití.
- Používejte přístroj jen pro popsanou oblast použití a s originálním příslušenstvím. Každé jiné použití nebo změna přístroje je považována za použití v rozporu s určením. Za škody vzniklé následkem použití v rozporu s určením nebo špatné obsluhy nebude převzato ručení.

### Bezpečnost dětí a osob



#### Varování!

Pro děti nebezpečí zadušení při hře s balicím materiálem! Balicí materiál bezpečně ukládejte mimo dosah dětí.

## Rozsah dodávky

- Motorová jednotka (A)
- Ponorný mixér (B) z nerezové oceli
- Sekáček potravin (C)
- Šlehací metla na sníh (D)
- Mixovací nádoba (E)
- Návod k obsluze

Zkontrolujte, zda jsou přítomny všechny díly a přístroj nebyl během přepravy poškozen. Poškozený přístroj neuvádějte do provozu! V případě poškození se prosím obraťte na některou pobočku společnosti Kaufland.

- Příklad: Přístroj nesmí používat děti.
- Příklad: Přístroj a síťový kabel musí být mimo dosah dětí.
- S přístrojem si nesmějí hrát děti.
- Čištění a uživatelskou údržbu nesmějí provádět děti.
- Tento přístroj mohou používat osoby se sníženými fyzickými, smyslovými či mentálními schopnostmi nebo nedostatečnými zkušenostmi a vědomostmi, pokud tak budou činit pod dohledem nebo byly zaškoleny ohledně bezpečného používání přístroje a pochopily případné hrozící nebezpečí.

## Všeobecná bezpečnost

- Příklad: Přístroj se nesmí používat, pokud je síťový kabel nebo kryt poškozen.
- Jestliže je síťový kabel poškozen, smí jej vyměnit jen autorizovaný servis, aby nedošlo k ohrožení.
- Příklad: Přístroj lze používat pouze s dodaným příslušenstvím.
- Ostré, rotující nože mixéru a sekáčku potravin mohou způsobit vážná zranění. Nikdy nesahejte na nože. Nečistěte nože pouze rukama, ale použijte kartáč.
- S břity nožů zacházejte opatrně, zvláště při vyjímání nožového nástavce ze sekáčku potravin, při vyprazdňování nádoby nebo při čištění.
- Zařízení je vždy nutno trvale odpojit ze zásuvky při nepřítomnosti dohledu, před montáží, demontáží nebo před čištěním.
- Před výměnou příslušenství a přidavných dílů, které se v provozu pohybují, musí být přístroj vypnutý a odpojený od sítě.
- Budte opatrní při nalévání horkých tekutin do nádoby mixéru, tekutina může náhle vystříknout.
- Jakékoliv použití v rozporu s určením může vést k těžkým poraněním.
- Neprovozujte přístroj dlouhou dobu bez přerušení. Nechejte ho mezitím vychladnout. K tomu dodržujte informace v části „Krátká provozní doba“.
- Motorová jednotka se nesmí ponořit do vody nebo jiných kapalin a nesmí se čistit pod tekoucí vodou.
- Zajistěte, aby na síťový kabel nebo síťovou zástrčku nekapala voda.
- Motorová jednotka se nesmí mýt v myčce na nádobí.
- Dodržujte část „Čištění a ošetřování“.

## Bezpečnost při připojení

- Připojte přístroj jen k elektrickému napájení, jehož napětí a frekvence se shoduje s údaji na typovém štítku! Typový štítek se nachází na spodní straně motorové jednotky.
- Připojte přístroj jen do nepoškozené, podle předpisů instalované zásuvky s ochranným kontaktem.

## Bezpečnost během provozu

- Když používáte přístroj, nádoba mixéru musí stát na stabilní, rovné ploše.
- Přístroj a jeho příslušenství se nesmí odkládat na horký povrch nebo do blízkosti tepelného zdroje.
- Síťovou zástrčku zapojte do zásuvky teprve tehdy, když jsou všechny díly příslušenství kompletně sestaveny a spojeny s nastavným příslušenstvím.
- Pokud je přístroj připraven k provozu, nikdy jej nenechávejte bez dozoru.
- Po každém použití vytáhněte zástrčku ze zásuvky.

## Bezpečnost při čištění

- Před každým čištěním přístroj vypněte a odpojte od elektrické sítě.



## Před prvním uvedením do provozu

- Před prvním použitím odstraňte z přístroje všechny obalové materiály.
- Před prvním použitím přístroje a příslušenství pečlivě vyčistěte (viz část „Čištění a ošetřování“).

## Krátká provozní doba

Krátká provozní doba určuje, jak dlouho může být přístroj zapnutý bez přerušení, aby se motor nepřehřál a nepoškodil. Po uplynutí uvedené krátké provozní doby musí přístroj zůstat vypnutý, dokud se motor neochladí na pokojovou teplotu.

Podle použitého příslušenství a nastavení rychlosti platí pro přístroj následující maximální pracovní cykly a krátké doby provozu:

Příslušenství	Rychlost	max. Počet pracovních cyklů	max. Krátká provozní doba (doba zapnutí/vypnutí)		Potom ho nechejte ochladit
			Zap.	Vyp.	
	Tlačítko I / tlačítko II	6 x	1 min.	1 min.	na pokojovou teplotu
	Tlačítko I / tlačítko II	1 x	10 min.	-	na pokojovou teplotu
	Tlačítko I / tlačítko II	3 x	30 s.	2 min.	na pokojovou teplotu

## Příprava dílů příslušenství

### Ochranný kryt břitů nožů (obrázek 1)

Břity nožů sekáčku potravin jsou na ochranu před zraněním vybaveny ochranným krytem.

- Před použitím sekáčku potravin sejměte z břitů nožů ochranný kryt.
- Po vyčištění a před uložením dílů opět nasadte na břity nožů ochranný kryt.

### Ponorný mixér

Ponorný mixér je kompletně smontován. Sestavení není nutné. Ponorný mixér se nesmí rozebírat.

### Sestavení šlehací metly na sníh (obrázek 2)

- Vložte násadu šlehací metly na sníh do nástavce tak, aby zářezy na násadě zapadly do vrubů v otvoru nástavce.
- Stlačte oba díly k sobě, dokud se slyšitelně nezaaretují.
- Pro uvolnění šlehací metly na sníh z nástavce vytáhněte oba díly směrem od sebe.

### Sestavení víceúčelového kráječe (obrázek 3)



#### Varování!

Nebezpečí poranění ostrými noži! Nedotýkejte se břitů nožů.

- Sejměte z břitů nožů ochranný kryt.
- Nasadte nožový nástavec na čep v nádobě sekáčku potravin.
- Ztlačte nožový nástavec dolů až na doraz a otočte jím o čtvrt otáčky doleva nebo doprava, dokud nástavec s noži nezapadne na čep.

- Položte víko na nádobu tak, aby vnější okraj víka ležel v jedné rovině s horním okrajem nádoby.
- Než začnete pracovat se sekáčkem potravin, vždy se ujistěte, že je víko řádně uzavřeno.
- Abyste mohli sejmut nožový nástavec, nejprve sundejte víko.
- Potom otočte nožový nástavec asi o čtvrt otáčky doleva nebo doprava, dokud se neuvolní z čepu a půjde snadno zvednout nahoru.

### Nasazení dílů příslušenství na motorovou jednotku (obrázek 4)

Ponorný mixér, šlehací metlu s nástavcem a sekáček potravin se na ruční přístroj nasadí stejným způsobem.



#### Varování!

Nebezpečí poranění při neúmyslném zapnutí a naběhnutí přístroje! Zajistěte, aby před spojením motorové jednotky s dílem příslušenství byla vytažena zástrčka ze zásuvky.

- Nasadte ruční přístroj na díl příslušenství tak, aby symbol otevřeného zámku na zadní straně ručního přístroje ukazoval na šipku na příslušenství.
- Pevně držte příslušný díl a otočte jej ve směru chodu hodinových ručiček tak, až symbol zavřeného zámku ukáže na šipku, a poté díly zajistěte sebe mírným trhnutím.
- Abyste uvolnili ruční přístroj, držte pevně příslušenství a otočte přístroj proti směru chodu hodinových ručiček, až symbol otevřeného zámku ukazuje na šipku.
- Obě části od sebe oddělte.



## Zapnutí a regulace otáček (obrázek 5)

### Pozor!

Nepřevozujte přístroj dlouhou dobu bez přerušení. Nechejte ho mezitím vychladnout. K tomu dodržujte informace v části „Krátká provozní doba“.

### Pozor!

- Abyste zabránili vystříknutí mixovaných potravin, před zapnutím přístroje nejprve ponořte ponorný mixér/šlehací metlu do mixovaného materiálu.
- Než vytáhnete ponorný mixér/šlehací metlu z mixovaného materiálu, nejprve přístroj vypněte.
- Stisknutím a podržením tlačítek I nebo II na motorové jednotce se zapíná přístroj a spouští proces mixování.
  - Tlačítko I: nižší otáčky
  - Tlačítko II: vyšší otáčky
- Pro vypnutí pusťte tlačítko.

## Výroba pyré a mixování

Ponorný mixér je vhodný pro míchání a mixování měkkých potravin, jako např. ovoce, bobulovin, ovocných nápojů, vařené zeleniny, atd.

- Nakrájejte na větší kousky (velikost cca 1-2 cm).
- Naplňte mixovací nádobu maximálně do 2/3 (500 ml).

### Upozornění:

Nemixujte více než 350 ml, tekutina tak nebude stříkat z nádoby mixéru.

- Zajistěte, aby byla síťová zástrčka vypojena ze zásuvky.

- Nasadte ruční přístroj na ponorný mixér a pevně ho otočte.
- Zapojte síťovou zástrčku do zásuvky.
- Ponořte ponorný mixér do mixovaných potravin.
- Pevně uchopte mixovací nádobu a přístroj.
- Spusťte proces mixování tak, že stisknete tlačítko I a podržíte je stisknuté.
- Pokud si přejete nejvyšší otáčky, můžete alternativně stisknout a podržet stisknuté tlačítko II.
- Na konci procesu mixování nejprve vypněte přístroj a teprve potom vytáhněte ponorný mixér z hmoty.
- Vytáhněte síťovou zástrčku ze zásuvky, jakmile jste dokončili proces mixování.
- Rozložte mixér na oba samostatné díly.

### Tip:

Pro co nejlepší propracování mixované hmoty:

- pohybuje ponorným mixérem při mixování mírně nahoru a dolů;
- pracujte v impulzech: mixujte 2-3 sekundy a přístroj opět vypněte. Opakujte tento proces tak dlouho, dokud mixovaný materiál nedosáhne požadované konzistence.

## Šlehání a míchání

Šlehací metla na sníh je vhodná například k výrobě šlehačky nebo sněhu, k míchání tekutých potravin nebo ke šlehání vajíček na omelety a jiná vaječná jídla.

- Naplnění mixovací nádoby. Protože přísady během šlehání většinou silně vzpění, naplňte mixovací nádobu maximálně do poloviny. Pro výrobu sněhu neplňte více než bílky ze 3 vajec.

- Zajistěte, aby byla síťová zástrčka vypojena ze zásuvky.
- Nasuňte motorovou jednotku na nástavec se šlehací metlou na sníh a otočením zaaretujte.
- Zapojte síťovou zástrčku do zásuvky.
- Ponořte šlehací metlu na sníh do tekutého materiálu.
- Pevně uchopte mixovací nádobu a přístroj.
- Spusťte šlehání tak, že stisknete tlačítko I a podržíte je stisknuté.
- Pokud si přejete nejvyšší otáčky, můžete alternativně stisknout a podržet stisknuté tlačítko II.
- Ke konci šlehání nejprve pusťte tlačítko pro vypnutí přístroje a teprve poté vyjměte šlehací metlu na sníh z mixovací nádoby.
- Vytáhněte síťovou zástrčku ze zásuvky, jakmile jste dokončili šlehání.
- Oddělte šlehací metlu z ručního přístroje.

## Krájení a sekání

Víceúčelový kráječ je vhodný k sekání potravin, jako je např. karotka, cibule, mandle, zeleninové saláty, maso atd.

**Pozor!** Velmi tvrdé přísady mohou poškodit čepele nožů.

- Nepřidávejte do víceúčelového kráječe žádné tvrdé přísady, jako např. kostky ledu nebo kávová zrna.
- Pokud sekáte pomocí víceúčelového kráječe maso, odstraňte předtím všechny kosti.



## Varování!

Nebezpečí poranění ostrými noži! Nedotýkejte se břitů nožů.

- Nádobu víceúčelového kráječe postavte na čistou a rovnou plochu.
- Vložte nástavec s noži do nádoby (viz část „Příprava dílů příslušenství“).
- Připravte si potraviny tak, že je nakrájíte na menší kusy (velikosti 1-2 cm).
- Vložte potraviny do nádoby.  
Maximální plnicí množství:
  - maximálně ke značce na nádobě 600 ml
  - neplňte více než 200 g
- Nasad'te víko na nádobu.
- Ujistěte se, že je víko je pevně zavřené.
- Zajistěte, aby byla síťová zástrčka vypojena ze zásuvky.
- Nasuňte motorovou jednotku na víceúčelový kráječ a otočením zaaretujte.
- Zapojte síťovou zástrčku do zásuvky.
- Spusťte krájení tak, že stisknete tlačítko I a podržíte je stisknuté.
- Pokud si přejete nejvyšší otáčky, můžete alternativně stisknout a podržet stisknuté tlačítko II.
- Ke konci krájení pusťte tlačítko pro vypnutí přístroje.
- Vytáhněte síťovou zástrčku ze zásuvky, jakmile jste dokončili krájení.
- Nejprve odeberte motorovou jednotku a teprve poté otevřete víko.

## Čištění a ošetřování



### Varování!

Nebezpečí úrazu elektrickým proudem následkem vlhkosti!

Motorovou jednotku

- nenamáčejte do vody;
- nedávejte pod tekoucí vodu;
- nečistěte v myčce na nádobí.

### Pozor!

Nepoužívejte abrazivní houby ani abrazivní čisticí prostředky, aby se nepoškodil povrch přístroje a dílů příslušenství.

### Před prvním použitím

Před prvním uvedením do provozu je nutné přístroj důkladně vyčistit.

### Čištění motorové jednotky

- Ujistěte se, že je síťová zástrčka vytažena ze zásuvky.
- Čistěte motorovou jednotku jen mírně navlhčenou utěrkou a poté jej pečlivě vysušte.

### Čištění dílů příslušenství



### Varování!

Nebezpečí zranění ostrými noži ponorného mixéru a sekáčku potravin. Nečistěte nože pouze rukama, ale použijte kartáč.

**Pozor!** Nečistěte díly příslušenství čisticím prostředkem na nádobí. Díly nejsou vhodné do myčky.

- Nádoba mixéru, ponorný mixér, šlehací metla s nástavcem a také všechny díly sekáčku potravin se musí čistit po každém použití.

- Neponořujte přitom nástavce, kterými se díly příslušenství připojují k ručnímu dílu, do vody. Voda by jinak mohla vniknout do ložisek a převodů a zkrátit životnost dílů.

### Čištění nádoby mixéru a ponorného mixéru

- Očistěte nádobu mixéru a ponorný mixér teplou vodou s trochou mycího prostředku.
- Neponořujte do vody stranu, kterou je ponorný mixér připojen k ručnímu přístroji.
- Břity nožů ponorného mixéru vždy čistěte kartáčem.
- Poté díly dobře vysušte.

### Čištění šlehací metly

- Vytáhněte šlehací metlu na sníh z nástavce a vyčistěte nástavec pouze lehce navlhčeným hadříkem.
- Šlehací metlu na sníh můžete vyčistit teplou vodou a mycím prostředkem.
- Poté díly dobře vysušte.

### Čištění sekáčku potravin

- Neponořujte víko sekáčku potravin do vody.
- Očistěte víko pouze lehce navlhčeným hadříkem.
- Očistěte nádobu a nožový nástavec sekáčku potravin teplou vodou s trochou mycího prostředku.
- Břity nožů sekáčku potravin vždy čistěte kartáčem.
- Poté díly dobře vysušte.
- Opatrně nasadte ochranný kryt na břity nožů sekáčku potravin.

## Rychlé čištění

Tip: Díky rychlému čištění můžete snadno a rychle vyčistit ponorný mixér nebo šlehačí metlu mezi dvěma pracovními postupy.

- Naplňte mixovací nádobu do poloviny teplou vodou.
- Držte ponorný mixér nebo šlehačí metlu ve vodě v nádobě.
- Na několik sekund stiskněte tlačítko I. Otáčením se uvolní hrubé zbytky.
- Poté můžete okamžitě pokračovat s přípravou dalších surovin.

## Likvidace

### Likvidace obalu

Obal produktu sestává z recyklovatelných materiálů. Materiály obalu zlikvidujte podle jejich označení na veřejných sběrných místech, popř. podle předpisů dané země.

### Likvidace vysloužilého přístroje

 Pokud již nebudete chtít elektrický přístroj používat, bezplatně jej odevezďte na veřejném sběrném místě pro vysloužilé elektrospotřebiče. Vysloužilé elektrospotřebiče se v žádném případě nesmí dostat do popelnic pro zbytkový odpad (viz symbol).

### Další pokyny k likvidaci

Odevzdejte vysloužilý elektrospotřebič v takovém stavu, aby bylo možné jej později použít znovu nebo recyklovat.

Vysloužilé elektrospotřebiče mohou obsahovat škodlivé látky. Při chybném zacházení s přístrojem nebo jeho poškození může při pozdější likvidaci přístroje dojít k poškození zdraví nebo znečištění vod a půdy.

## Technické údaje

Model	HB-F0111 HB-F0211
Napětí	220-240 V~
Frekvence	50/60 Hz
Výkon	600 W
Třída ochrany	II 
Hluk	82 dB(A)
Krátká provozní doba	
- Ponorný mixér:	6 cyklů: 1 min. Zap. / 1 min. Vyp.
- Šlehačí metla:	1 cyklus: 10 min. Zap.
- Sekáček potravin:	3 cykly: 30 s. Zap. / 2 min. Vyp.



## Záruka

Kaufland vám poskytuje záruku 3 let od data zakoupení.

Záruka se nevztahuje na poškození, které je způsobeno nedodržením návodu k obsluze, použitím v rozporu s určením, neodborným zacházením, svévolnými opravami nebo nedostatečnou údržbou a ošetřováním.

## Cijenjeni kupci,

Čestitamo vam na kupnji novog uređaja. Odlučili ste se za proizvod s izvrsnim omjerom cijene i kvalitete koji će vam donijeti puno užitka.

Prije uporabe ovog uređaja upoznajte se sa svim napomenama o njegovoj uporabi i sigurnosti.

Upotrebljavajte uređaj samo kako je to opisano i samo u navedenim područjima primjene. Pri prosljeđivanju uređaja predajte svu dokumentaciju trećim osobama.

## Opseg isporuke

- Ručni uređaj (A)
- Štapni mikser od nehrđajućeg čelika (B)
- Univerzalna sjeckalica (C)
- Metlica za snijeg (D)
- Posuda za miješanje/mjerenje (E)
- Upute za uporabu

Proverite jesu li isporučeni svi dijelovi i ima li na uređaju oštećenja tijekom transporta.

Ne koristite oštećeni uređaj!

U slučaju štete obratite se podružnici Kauflanda.

## Sigurnost

Pozorno pročitajte sljedeće sigurnosne napomene prije prve uporabe uređaja. Za sigurnu uporabu slijedite sve sigurnosne napomene navedene u nastavku.

### Odgovarajuća uporaba

- Uređaj je namijenjen isključivo miješanju namirnica u količinama uobičajenima u kućanstvu.
- Nikada ne upotrebljavajte uređaj na otvorenom.
- Uređaj je namijenjen isključivo uporabi u privatnim domaćinstvima. On nije predviđen za komercijalnu uporabu.
- Upotrebljavajte uređaj samo u opisanom području primjene i s originalnim priborom. Svaka druga uporaba ili izmjena uređaja smatra se neodgovarajućom. Ne preuzimamo odgovornost za štete nastale neodgovarajućom uporabom ili pogrešnom uporabom.

### Sigurnost djece i osoba



#### Upozorenje!

Postoji opasnost od gušenja djece pri igranju ambalažnim materijalom! Držite ambalažni materijal izvan dohvata djece.

- Djeca ne smiju upotrebljavati aparat.
- Djecu trebata držati izvan dohvata uređaja i priključnog kabela.
- Djeca se ne smiju igrati s aparatom.

- Djeca ne smiju obavljati čišćenje i korisničko održavanje.
- Aparate mogu koristiti osobe sa smanjenim fizičkim, osjetilnim ili umnim sposobnostima ili nedostatkom iskustva i znanja, ako su pod nadzorom ili su upućene kako koristiti aparat na siguran način i razumiju opasnosti koje su u to uključene.

## Opća sigurnost

- Ne smijete upotrebljavati uređaj ako su priključni kabel ili kućište oštećeni.
- Ako je priključni kabel oštećen, mora ga zamijeniti proizvođač, ovlaštenu servis ili druga kvalificirana osoba kako bi se izbjegle potencijalno opasne situacije.
- Uređaj smijete upotrebljavati samo s isporučenim dijelovima pribora.
- Oštri rotirajući noževi štapnog miksera i univerzalne sjeckalice mogu izazvati teške ozljede. Nikada rukom ne hvatajte noževe. Nikada ne čistite noževe golim rukama, nego upotrijebite četku.
- Pažljivo postupajte s oštricama noža, a posebno pri vađenju uloška noža iz univerzalne sjeckalice, pri pražnjenju spremnika ili pri čišćenju.
- Uređaj mora biti isključen iz struje kada nije pod nadzorom, prije sastavljanja, rastavljanja ili čišćenja.
- Prije zamjene pribora i rezervnih dijelova koji se rotiraju dok uređaj radi, uređaj mora biti isključen i iskopčan iz struje.
- Postupajte oprezno kada lijevate vruće tekućine u posudu za miješanje jer ona može prskati zbog pare koja izravno nastaje.
- Svaka zlouporaba može izazvati teške ozljede.
- Ne upotrebljavajte uređaj neprekidno dulje vrijeme. Pustite ga da se u međuvremenu ohladi. Uzmite u obzir upute iz odlomka „Vrijeme kratke uporabe (vrijeme K.U.)“.
- Ne uranjajte ručni uređaj u vodu ili druge tekućine i ne čistite ga pod tekućom vodom.
- Pazite da voda ne kapa na kabel ili utikač.
- Ne smijete prati ručni uređaj u perilici za pranje posuđa.
- Pridržavajte se odlomka "Čišćenje i njega".

## Sigurnost pri priključivanju

- Priključite uređaj samo na strujno napajanje koje ima napon i frekvenciju koji se podudaraju s podacima na tipskoj pločici! Tipska pločica nalazi se na donjoj strani ručnog uređaja.
- Priključite uređaj samo na neoštećenu, propisno ugrađenu utičnicu sa zaštitnim uzemljenjem.

## Sigurnost za vrijeme rada

- Posuda za miješanje mora stajati na stabilnoj, ravnoj površini kada upotrebljavate uređaj.
- Ne smijete odložiti uređaj i njegov pribor na vruću površinu ili u blizinu izvora topline.
- Utaknite priključni utikač u utičnicu tek kada ste potpuno sastavili dijelove pribora i spojili ih s ručnim uređajem.
- Nikada ne ostavljajte uređaj bez nadzora dokle god je spreman za rad.
- Nakon svake uporabe izvucite priključni utikač.

## Sigurnost pri čišćenju

- Prije svakog čišćenja isključite uređaj i odspojite ga sa strujne mreže.



## Prije prvog puštanja u rad

- Prije prve uporabe uklonite sav ambalažni materijal s uređaja.
- Očistite pažljivo uređaj i pribor prije prve uporabe (vidi odlomak "Čišćenje i njega").

## Vrijeme kratke uporabe (vrijeme K.U.)

Vrijeme kratke uporabe pokazuje koliko dugo uređaj smije neprekidno raditi, a da se motor ne pregrije i ne ošteti. Nakon navedenog vremena kratke uporabe uređaj mora ostati isključen dok se motor ne ohladi na sobnu temperaturu.

Ovisno o upotrijebljenom priboru i postavkama brzine, za uređaj vrijeme sljedeći maksimalni radni ciklusi i vremena K.U.

Pribor	Brzina	Maks. broj radnih ciklusa	Maks. vrijeme K.U. (vrijeme uključivanja / isključivanja)		Nakon toga uređaj se mora ohladiti
			Uključeno	Isključeno	
	Tipka I / tipka II	6 x	1 min.	1 min.	na sobnu temperaturu
	Tipka I / tipka II	1 x	10 min.	-	na sobnu temperaturu
	Tipka I / tipka II	3 x	30 sek.	2 min.	na sobnu temperaturu

## Priprema dijelova pribora

### Zaštitni poklopac za oštrice noža

(slika 1)

Oštrice noža univerzalne sjeckalice imaju zaštitni poklopac za zaštitu od ozljeda.

- Skinite zaštitni poklopac s oštrica noža prije upotrebe univerzalne sjeckalice.
- Nakon čišćenja i prije spremanja dijelova vratite zaštitni poklopac na oštrice noža.

### Štapni mikser

Štapni mikser potpuno je sastavljen. Sastavljanje nije potrebno. Štapni mikser ne smije se rastavljati.

### Sastavljanje metlice za snijeg

(slika 2)

- Tako utaknite utor metlice za snijeg u nastavak da prorezi na utoru odgovaraju ispuččenjima u rupi nastavka.
- Zajedno pritisnite i složite oba dijela dok zvučno ne sjednu.
- Da ponovno otpustite metlicu za snijeg iz nastavka, razdvojite oba dijela.

### Sastavljanje višenamjenske sjeckalice

(slika 3)



#### Upozorenje!

Postoji opasnost od ozljede zbog oštrih noževa! Ne dodirujte oštrice noževa.

- Skinite zaštitni poklopac s oštrica noža.
- Stavite uložak noža na zatik u spremniku univerzalne sjeckalice.
- Utisnite uložak noža prema dolje do graničnika i okrenite ga za oko jednu četvrtinu okreta ulijevo ili udesno dok se umeetak za noževe ne blokira zatikom.

- Postavite poklopac na spremnik tako da vanjski rub poklopca naliježe u ravnini na gornji rub posude.
- Prije svake upotrebe univerzalne sjeckalice provjerite je li poklopac ispravno zatvoren.
- Ako želite skinuti uložak noža, prvo skinite poklopac.
- Zatim okrenite uložak noža za oko jednu četvrtinu okretaja ulijevo ili udesno dok se od odvoji od zatika i dok se ne može lako izvaditi prema gore.

## Postavljanje dijelova pribora na ručni uređaj (slika 4)

Štapni mikser, metlica za snijeg s nastavkom i univerzalna sjeckalica na isti se način postavljaju na ručni uređaj.



#### Upozorenje!

Postoji opasnost od ozljede pri slučajnom uključivanju i radu uređaja! Osigurajte da priključni utikač bude izvučen prije nego što priključite ručni uređaj na dio pribora.

- Utaknite ručni uređaj na određeni dio pribora tako da simbol otključanog lokota na stražnjoj strani ručnog uređaja pokazuje na strelicu na dijelu pribora.
- Čvrsto držite dio pribora i okrećite ručni uređaj u smjeru kazaljke na satu dok simbol zaključanog lokota ne pokazuje na strelicu i dok dijelovi ne sjedaju jedan u drugi laganim trzajem.
- Kako biste odvojili ručni uređaj, čvrsto držite dio pribora i okrećite ručni uređaj u smjeru suprotnom od kazaljke na satu dok simbol otključanog lokota ne pokazuje na strelicu.
- Razdvojite oba dijela.



## Uključivanje i regulacija brzine (slika 5)

### Pozor!

Ne upotrebljavajte uređaj neprekidno dulje vrijeme. Pustite ga da se u međuvremenu ohladi. Uzmite u obzir upute iz odlomka „Vrijeme kratke uporabe (vrijeme K.U.)“.

### Pozor!

- Kako biste izbjegnute prskanje namirnica koje se miješaju, uronite štapni mikser / metlicu za snijeg u namirnice koje se miješaju prije nego što uključite uređaj.
- Uvijek isključite uređaj prije nego što izvadite štapni mikser / metlicu za snijeg iz namirnica koje se miješaju.
- Pritiskom i držanjem jedne od tipki I ili II na ručnom uređaju, uređaj se uključuje i pokreće se postupak miješanja.
  - Tipka I: za sporo okretanje
  - Tipka II: za brzo okretanje
- Za isključivanje jednostavno pustite tipku.

## Stvaranje kaše i miješanje

Štapni mikser prikladan je za izradu kaše i miješanje mekih namirnica kao što su voće, bobice, voćni napici, kuhano povrće itd.

- Usitnite veće komade (u komade veličine 1-2 cm).
- Napunite posudu za miješanje maksimalno do 2/3 (500 ml) hranom koju ćete miješati.

### Napomena:

Kada miješate tekućine, ulijte u posudu najviše 350 ml tekućine kako ne bi špricala iz posude za miješanje.

- Pobrinite se da priključni utikač bude isključen.

- Utaknite ručni uređaj na štapni mikser i pričvrstite ga okretanjem.
- Utaknite priključni utikač u utičnicu.
- Uronite štapni mikser u namirnice koje ćete miješati.
- Čvrsto držite posudu za miješanje i uređaj.
- Započnite miješanje tako da pritisnete i držite tipku I.
- Ako želite najveću moguću brzinu, možete pritisnuti i držati tipku II.
- Na kraju miješanja prvo pustite tipku kako biste isključili uređaj, a zatim izvadite štapni mikser iz smjese.
- Izvucite priključni utikač iz utičnice čim završite postupak miješanja.
- Skinite štapni mikser s ručnog uređaja.

### Savjet:

Za najbolju obradu smjese:

- Pomičite štapni mikser za vrijeme miješanja lagano gore-dolje;
- rad s impulsima: Stvarajte kašu oko 2-3 sekunde, a zatim isključite uređaj. Ponovite ovaj postupak dok hrana koju miješate ne postigne željenu konzistenciju.

## Miješanje i tučenje

Metlica za snijeg prikladna je za npr. tučenje vrhnja ili ledenog snijega, za povećanje mase tekućih namirnica ili za tučenje jaja za omlet i drugih jela od jaja.

- Napunite štapni mikser. Budući da se sastojci uglavnom snažno pjene za vrijeme tučenja, napunite posudu za miješanje najviše do polovice. Za ledeni snijeg ne stavlajte u posudu više od udjela bjelanjka iz tri jajeta.
- Osigurajte da priključni utikač bude uklonjen.

- Utaknite ručni uređaj na nastavak s metlicom za snijeg i zategnite ga.
- Utaknite priključni utikač u utičnicu.
- Uronite metlicu za snijeg u tekuću namirnicu.
- Čvrsto držite posudu za miješanje i uređaj.
- Započnite postupak tako da pritisnete tipku I držite je pritisnutom.
- Ako želite najveću moguću brzinu, možete pritisnuti i držati tipku II.
- Pri završetku postupka prvo pustite tipku da isključite uređaj i tek nakon toga izvadite metlicu za snijeg iz štapnog miksera.
- Izvucite priključni utikač iz utičnice čim završite s tučenjem.
- Uklonite metlicu za snijeg iz ručnog uređaja.

## Sjckanje i usitnjavanje

Višenamjenska sjeckalica prikladna je za usitnjavanje namirnica, npr. mrkvi, luka, badema, svježe salate, mesa itd.

**Pozor!** Vrlo tvrdi sastojci mogu oštetiti oštrice noževa.

- Ne stavljajte tvrde sastojke, npr. kocke leda ili zrna kave u višenamjensku sjeckalicu.

- Ako usitnjavate meso u višenamjenskoj sjeckalici, prije toga uklonite sve komade kostiju.



### Upozorenje!

Postoji opasnost od ozljede zbog oštrih noževa! Ne dodirujte oštrice noževa.

- Stavite spremnik višenamjenske sjeckalice na čistu i ravnu površinu.
- Stavite umetak za noževe u spremnik (vidi odlomak "Priprema dijelova pribora"):

- Pripremite namirnice tako da usitnite veće komade (na komade 1-2 cm).
- Stavite namirnice u spremnik. Maksimalna količina punjenja:
  - maksimalno do oznake 600 ml na spremniku
  - ne punite s više od 200 g
- Postavite poklopac na spremnik.
- Provjerite je li poklopac čvrsto zatvoren i je li u ravnini sa spremnikom.
- Osigurajte da priključni utikač bude uklonjen.
- Utaknite ručni uređaj na višenamjensku sjeckalicu i zategnite ga.
- Utaknite priključni utikač u utičnicu.
- Započnite usitnjavanje tako da pritisnete tipku I držite je pritisnutom.
- Ako želite najveću moguću brzinu, možete pritisnuti i držati tipku II.
- Po završetku usitnjavanja pustite tipku kako biste isključili uređaj.
- Izvucite priključni utikač iz utičnice čim završite usitnjavanje.
- Prvo uklonite ručni uređaj, a nakon toga otvorite poklopac.

## Čišćenje i njega



### Upozorenje!

Opasnost od strujnog udara zbog vlage! Ručni uređaj

- nemojte uranjati u vodu
- nemojte držati pod tekućom vodom
- nemojte čistiti u perilici za posuđe.

### Pozor!

Ne upotrebljavajte abrazivne spužve ili abrazivna sredstva za čišćenje kako ne biste oštetili površine uređaja i dijelove pribora.

## Prije prve uporabe

Prije prvog puštanja u rad morate temeljito očistiti uređaj i pribor.

## Čišćenje ručnog uređaja

- Pobrinite se da priključni utikač bude izvučen iz utičnice.
- Čistite ručni uređaj samo blago navlaženom krpom i nakon toga ga pažljivo osušite.

## Čišćenje dijelova pribora



### Upozorenje!

Postoji opasnost od ozljede zbog oštih noževa štapnog miksera i univerzalne sjeckalice. Nikada ne čistite noževe golim rukama, nego upotrijebite četku.

**Pozor!** Ne čistite dijelove pribora u perilici za posuđe. Dijelovi nisu prikladni za pranje u perilici za posuđe.

- Nakon svake uporabe očistite posudu za miješanje, štapni mikser, metlicu za snijeg s nastavkom te sve dijelove univerzalne sjeckalice.
- Pri tome ne uranjajte u vodu nastavke kojima su spojeni dijelovi pribora na ručni uređaj. U protivnom voda može prodrijeti u ležajeve i dijelove prijenosnika i skratiti životni vijek dijelova.

## Čišćenje posude za miješanje i štapnog miksera

- Očistite posudu za miješanje i štapni mikser toplom vodom s malo sredstva za pranje.
- Pritom ne uranjajte u vodu onu stranu štapnog miksera koja se spaja s ručnim uređajem.

- Oštrice noža štapnog miksera uvijek čistite četkom.
- Nakon toga dobro osušite sve dijelove.

## Čišćenje metlice za snijeg

- Izvucite metlicu za snijeg iz nastavka i očistite nastavak samo blago navlaženom krpom.
- Možete očistiti metlicu za snijeg toplom vodom i sredstvom za pranje posuđa.
- Nakon toga dobro osušite sve dijelove.

## Čišćenje univerzalne sjeckalice

- Ne uranjajte poklopac univerzalne sjeckalice u vodu.
- Očistite poklopac samo blago navlaženom krpom.
- Očistite spremnik i uložak noža univerzalne sjeckalice toplom vodom s malo sredstva za pranje.
- Oštrice noža univerzalne sjeckalice uvijek čistite četkom.
- Nakon toga dobro osušite sve dijelove.
- Oprezno postavite zaštitni poklopac na oštrice noža univerzalne sjeckalice.

## Brzo čišćenje

Savjet: Brzim čišćenjem možete brzo i jednostavno očistiti štapni mikser ili metlicu za snijeg između dva radna postupka.

- U tu svrhu napunite posudu za miješanje do polovice toplom vodom.
- Držite štapni mikser ili metlicu za snijeg u vodi u posudi za miješanje.
- Na nekoliko sekundi pritisnite tipku I. Okretanjem se otpuštaju grubi ostaci.
- Nakon toga možete odmah pripremiti sljedeće sastojke.

## Zbrinjavanje

### Zbrinjavanje pakiranja

Pakiranje proizvoda sastoji se od materijala koji se može reciklirati. Zbrinite materijale za pakiranje u skladu s oznakom na javnim sabirnim mjestima ili u skladu s lokalnim propisima.

### Zbrinjavanje starog uređaja



Ako više ne želite upotrebljavati električni uređaj, besplatno ga odložite na javnom sabirnom mjestu za električne uređaje. Električni se uređaji nikako ne smiju odlagati u kante za preostali, obični otpad (vidi simbol).

### Druge napomene o zbrinjavanju

Odložite električni uređaj tako da ne utječe na njegovu kasniju ponovnu uporabu ili reciklažu.

Električni uređaji mogu sadržavati štetne tvari. Neodgovarajuća uporaba ili oštećenje uređaja u slučaju kasnije reciklaže uređaja mogu izazvati oštećenje zdravlja ili onečišćenje voda i tla.

## Tehnički podaci

Model	HB-F0111 HB-F0211
Napon	220-240 V~
Frekvencija	50/60 Hz
Snaga	600 W
Razred zaštite	II
Buka	82 dB(A)
Vrijeme kratke uporabe	
- Štapni mikser:	6 ciklusa: 1 min. uključeno / 1 min. isključeno
- Metlica za snijeg:	1 ciklus: 10 min. uključeno
- Univerzalna sjeckalica:	3 ciklusa: 30 sek. uključeno / 2 min. isključeno



## Jamstvo

Kaufland daje jamstvo od tri godine od datuma kupnje.

Jamstvo ne obuhvaća oštećenja zbog nepridržavanja uputa za uporabu, zlouporabe, nestručne uporabe, popravaka od strane korisnika ili nedostatnog održavanja i nedostatne njege.

## Szanowni Klienci!

---

Gratulujemy zakupu nowego urządzenia. Zdecydowali się Państwo na zakup produktu o doskonałym stosunku ceny do jakości, który sprawi Państwu wiele radości.

Przed rozpoczęciem użytkowania urządzenia należy zapoznać się ze wszystkimi wskazówkami dotyczącymi obsługi oraz bezpieczeństwa.

Urządzenie należy użytkować wyłącznie w opisany sposób oraz wyłącznie w podanym zakresie zastosowań. W przypadku przekazania urządzenia osobom trzecim należy przekazać także całą dokumentację.

## Zakres dostawy

---

- Blender (A)
- Końcówka miksująca ze stali nierdzewnej (B)
- Rozdrabniacz wielofunkcyjny (C)
- Końcówka do ubijania (D)
- Pojemnik do mieszania/do miksowania (E)
- Instrukcja obsługi

Należy sprawdzić, czy wszystkie części zostały dostarczone oraz skontrolować urządzenie pod kątem uszkodzeń transportowych.

Nie używać uszkodzonego urządzenia!

W przypadku stwierdzenia szkód należy zwrócić się do filii Kaufland.

## Bezpieczeństwo

---

Przed pierwszym użyciem urządzenia należy uważnie przeczytać poniższe wskazówki dotyczące bezpieczeństwa.

Aby zapewnić sobie bezpieczeństwo użytkowania, należy przestrzegać wszystkich poniższych wskazówek dotyczących bezpieczeństwa.

### Zastosowanie zgodne z przeznaczeniem

- Urządzenie jest przeznaczone wyłącznie do przygotowywania artykułów spożywczych we właściwych dla gospodarstwa domowego ilościach.
- Nie wolno użytkować urządzenia na zewnątrz.
- Urządzenie przeznaczone jest do użycia w prywatnych gospodarstwach domowych. Nie jest przeznaczone do użytku komercyjnego.
- Należy wykorzystywać urządzenie wyłącznie w określonym zakresie zastosowań i tylko z oryginalnym wyposażeniem. Każde inne zastosowanie lub zmiana w urządzeniu uważane jest za niezgodne z przeznaczeniem. Nie ponosimy odpowiedzialności za szkody wynikające z zastosowania niezgodnego z przeznaczeniem lub nieprawidłowej obsługi.

## Bezpieczeństwo dzieci i osób dorosłych



### Ostrzeżenie!

Niebezpieczeństwo uduszenia się dzieci w przypadku zabawy materiałami opakowaniowymi! Należy koniecznie trzymać materiały opakowaniowe poza zasięgiem dzieci.

- Dzieciom nie wolno używać urządzenia.
- Urządzenie oraz przewód podłączeniowy muszą być zawsze poza zasięgiem dzieci.
- Nie dopuścić, by dzieci bawiły się urządzeniem.
- Czyszczenie ani konserwacja urządzenia nie mogą być przeprowadzane przez dzieci.
- Urządzenie może być używane przez osoby o ograniczonych zdolnościach fizycznych, sensorycznych czy mentalnych lub takie, którym brakuje doświadczenia i/lub wiedzy, tylko pod warunkiem, że będą nadzorowane, zostały pouczone na temat bezpiecznego użytkowania urządzenia oraz zrozumiały zagrożenia wynikające z posługiwania się nim.

### Ogólne zasady bezpieczeństwa

- Nie wolno używać produktu, gdy uszkodzone są przewód zasilania lub obudowa.
- Aby uniknąć zagrożeń, uszkodzony przewód zasilania może być wymieniany wyłącznie przez autoryzowany serwis naprawczy.
- Urządzenie może być używane tylko wraz z załączonymi akcesoriami.
- Ostre, obracające się ostrza końcówki miksującej i rozdrabniacza wielofunkcyjnego mogą być przyczyną poważnych obrażeń. Nigdy nie wolno dotykać ostrzy. Nie wolno czyścić ostrzy tnących nieosłoniętymi rękami. Używać w tym celu szczotki.
- Należy obchodzić się ostrożnie z ostrzami tnącymi, zwłaszcza podczas wyjmowania wkładu z nożami z rozdrabniacza wielofunkcyjnego, opróżniania pojemnika oraz czyszczenia.
- Jeśli urządzenie nie jest pod nadzorem oraz przed montażem, demontażem lub czyszczeniem musi być zawsze odłączone od sieci zasilającej.
- Przed wymianą akcesoriów i części dodatkowych, które są ruchome podczas pracy, urządzenie należy wyłączyć i odłączyć od zasilania.
- Podczas nalewania gorących płynów do pojemnika do miksowania należy zachować ostrożność, ponieważ mogą one rozprysnąć się przez nagle powstającą parę.

- Każde niezgodne z przeznaczeniem użycie może doprowadzić do ciężkich skaleczeń ciała.
- Nie należy używać urządzenia przez dłuższy czas bez przerwy. Przerwać pracę i zostawić urządzenie do ostygnięcia. Patrz rozdział „Krótki czas eksploatacji”.
- Nie należy zanurzać urządzenia w wodzie ani w innych cieczach, nie czyścić go pod bieżącą wodą.
- Upewnić się, że na kabel sieciowy i wtyczkę nie kapie woda.
- Nie myć urządzenia w zmywarce.
- Należy stosować się do wskazówek zawartych w rozdziale „Czyszczenie i pielęgnacja”.

### **Bezpieczeństwo podczas podłączania**

- Należy podłączać urządzenie wyłącznie do zasilania, którego napięcie i częstotliwość są zgodne z danymi na tabliczce znamionowej! Tabliczka znamionowa znajduje się na spodzie urządzenia.
- Należy podłączyć urządzenie wyłącznie do nieuszkodzonego, prawidłowo zamontowanego gniazdka.

### **Bezpieczeństwo podczas użytkowania**

- Podczas użytkowania urządzenia pojemnik do miksowania musi stać na stabilnej, płaskiej powierzchni.
- Nie wolno stawiać urządzenia oraz części wyposażenia na gorącej powierzchni lub w pobliżu źródła ciepła.
- Włożyć wtyczkę do gniazda zasilania dopiero wtedy, gdy elementy wyposażenia zostały całkowicie zamontowane i połączone z blenderem.
- Gdy urządzenie jest gotowe do pracy, nie wolno pozostawiać go bez nadzoru.
- Po każdym użyciu należy odłączyć urządzenie od zasilania.

### **Bezpieczeństwo przy czyszczeniu**

- Przed każdym czyszczeniem należy wyłączyć urządzenie i odłączyć od zasilania.



### **Przed pierwszym uruchomieniem**

- Przed pierwszym użyciem należy usunąć z urządzenia wszystkie materiały opakowaniowe.
- Przed pierwszym użyciem należy dokładnie wyczyścić urządzenie i akcesoria (patrz rozdział „Czyszczenie i pielęgnacja”).

### **Krótki czas eksploatacji**

Krótki czas eksploatacji określa, jak długo urządzenie może pozostawać włączone w sposób ciągły, aby silnik nie przegrzał się lub nie został uszkodzony. Po upływie podanego krótkiego czasu eksploatacji urządzenie musi pozostać wyłączone tak długo, aż silnik ostygnie do temperatury pokojowej.

W zależności od zastosowanych akcesoriów i ustawień prędkości obrotowej do urządzenia stosuje się następujące maksymalne cykle robocze i krótkie czasy eksploatacji:

Akcesoria	Prędkość	maks. liczba cykli roboczych	maks. krótki czas eksploatacji (czas włączenia/wyłączenia)		Następnie zostawić do ostygnięcia
			Wł.	Wył.	
	Przycisk I / przycisk II	6 x	1 min	1 min	do temperatury pokojowej
	Przycisk I / przycisk II	1 x	10 min	-	do temperatury pokojowej
	Przycisk I / przycisk II	3 x	30 s	2 min	do temperatury pokojowej

## Przygotowanie akcesoriów

### Osłona do ostrzy tnących (rys. 1)

Ostrza tnące rozdrabniacza wielofunkcyjnego są zaopatrzone w osłonę w celu ochrony przed zranieniami.

- Przed użyciem rozdrabniacza wielofunkcyjnego zdjąć osłonę z ostrzy tnących.
- Po czyszczeniu i przed schowaniem części należy założyć osłonę ochronną na ostrza tnące.

### Końcówka miksująca

Końcówka miksująca jest zmontowana w całości. Składanie jej nie jest konieczne. Końcówki miksującej nie wolno rozkładać.

### Składanie końcówki do ubijania (rys. 2)

- Umieścić trzonek końcówki do ubijania w nasadce w taki sposób, aby wypustki na trzonku znalazły się w rowkach w otworze nasadki.
- Wcisnąć trzonek do nasadki, tak aby zablokował się w sposób słyszalny.
- Aby ponownie wyjąć końcówkę do ubijania z nasadki, należy ją pociągnąć w kierunku przeciwnym do nasadki.

### Składanie rozdrabniacza wielofunkcyjnego (rys. 3)



#### Ostrzeżenie!

Niebezpieczeństwo skaleczenia się ostrym nożem! Nie dotykać ostrzy noży.

- Zdjąć osłonę z ostrzy tnących.
- Nałożyć nasadkę noża na trzpień w pojemniku rozdrabniacza wielofunkcyjnego.
- Wcisnąć wkład z nożami w dół do oporu i przekręcić go o około ćwierć obrotu w lewo lub w prawo, aż sworzeń zablokuje wkład z nożami.
- Pokrywę należy założyć na pojemnik, tak aby jej zewnętrzna krawędź była równo z górną krawędzią pojemnika.
- Przed rozpoczęciem pracy z rozdrabniaczem wielofunkcyjnym zawsze sprawdzić, czy pokrywa jest prawidłowo zamknięta.
- Aby wyjąć wkład z nożami, najpierw zdjąć pokrywę.
- Następnie obrócić wkład z nożami o około ćwierć obrotu w lewo lub w prawo, aż zejdzie on ze sworznia i można będzie go łatwo wyjąć do góry.



## Zakładanie akcesoriów na blender (rys. 4)

Końcówkę miksującą, końcówkę do ubijania piany oraz rozdrabniacz wielofunkcyjny zakłada się w taki sam sposób na blender.



### Ostrzeżenie!

W razie przypadkowego włączenia i uruchomienia urządzenia istnieje niebezpieczeństwo odniesienia obrażeń ciała! Przed przystąpieniem do montażu akcesoriów do blendera, należy dopilnować, aby wtyczka była wyjęta z gniazda zasilania.

- Blender łączyć z akcesoriami w taki sposób, aby znajdująca się z tyłu urządzenia strzałka wskazywała na symbol otwartej kłódki na akcesoriach.
- Trzymać mocno akcesoria i obracać blender w kierunku zgodnym z ruchem wskazówek zegara do momentu, aż symbol zamkniętej kłódki będzie wskazywał na strzałkę i obydwa elementy zablokują się jeden w drugim, łącząc się ze sobą.
- W celu odłączenia blendera od końcówki należy mocno przytrzymać akcesoria i obracać blender w kierunku przeciwnym do ruchu wskazówek zegara do momentu, aż symbol otwartej kłódki będzie wskazywać na strzałkę.
- Rozłączyć obydwa elementy.

## Włączanie i ustawianie obrotów blendera (rys. 5)

### Uwaga!

Nie należy używać urządzenia przez dłuższy czas bez przerwy. Przerwywać pracę i zostawić urządzenie do ostygnięcia. Patr

rozdział „Krótki czas eksploatacji”.

### Uwaga!

- Aby zapobiec rozpryskiwaniu się obrabianych produktów, należy najpierw zanurzyć końcówkę miksującą / końcówkę do ubijania w produktach, a następnie włączyć urządzenie.
- Przed wyjęciem końcówki miksującej / końcówki do ubijania należy zawsze wyłączyć urządzenie.
- Wciśnięcie i przytrzymanie jednego z przycisków blendera I lub II powoduje włączenie urządzenia i rozpoczęcie procesu rozdrabniania.
  - Przycisk I: mniejsza prędkość obrotowa
  - Przycisk II: większa prędkość obrotowa
- Aby wyłączyć urządzenie, należy puścić przycisk.

## Przygotowywanie purée i miksowanie standardowe

Końcówki miksującej można używać do przygotowywania purée oraz standardowego miksowania miękkich produktów, takich jak np. owoce, jagody, soki owocowe, gotowane warzywa itd.

- Rozdrobnić większe kawałki (na kawałki o wielkości 1-2 cm).
- Napełnić pojemnik do miksowania maks. do 2/3 (500 ml) wysokości.

### Wskazówka:

W przypadku mieszania płynów nie należy wlewać więcej niż 350 ml, aby płyn nie wylał się z pojemnika.

- Dopilnować, aby wtyczka była wyjęta z gniazda zasilania.
- Połączyć blender z końcówką miksującą i mocno przykręcić.

- Włożyć wtyczkę do gniazdka.
- Zanurzyć końcówkę miksującą w obrabianych produktach.
- Mocno trzymać pojemnik do miksowania i urządzenie.
- Rozpocząć miksowanie, naciskając przycisk I. Trzymać przycisk wciśnięty.
- Aby osiągnąć najwyższą prędkość obrotową, można wcisnąć i przytrzymać przycisk II.
- Kończąc proces miksowania, należy najpierw zwolnić przycisk, aby wyłączyć urządzenie, a dopiero później wyjąć końcówkę miksującą z masy.
- Po zakończeniu miksowania wyciągnąć wtyczkę z gniazda zasilania.
- Odczepić końcówkę miksującą.

Wskazówka:

W celu osiągnięcia najlepszych efektów miksowania:

- Podczas miksowania delikatnie poruszać końcówką miksującą w górę i w dół.
- Eksploatować urządzenie w trybie pulsacyjnym: Rozdrabniać produkty na purée przez 2-3 s i następnie wyłączyć urządzenie. Powtarzać tę czynność aż do momentu, kiedy miksowana masa będzie miała wymaganą konsystencję.

## Ubijanie i mieszanie

Końcówka do ubijania nadaje się na przykład do ubijania śmietany oraz białka, do mieszania płynnych artykułów spożywczych oraz do ubijania jaj na omlety oraz inne dania jajeczne.

- Umieścić produkty w pojemniku do miksowania.  
Ponieważ podczas ubijania najczęściej powstaje dużo piany, pojemnik należy

napępniać najwyżej do połowy. Podczas ubijania białek nie umieszczać w pojemniku więcej niż trzech białek.

- Upewnić się, że wtyczka jest wyjęta z gniazda zasilania.
- Podłączyć blender do nasadki końcówki do ubijania i mocno przekręcić.
- Włożyć wtyczkę do gniazdka.
- Zanurzyć końcówkę do ubijania w obrabianych płynnych produktach.
- Mocno trzymać pojemnik do miksowania i urządzenie.
- Rozpocząć ubijanie, naciskając przycisk I. Trzymać przycisk wciśnięty.
- Aby osiągnąć najwyższą prędkość obrotową, można wcisnąć i przytrzymać przycisk II.
- Kończąc proces, należy najpierw zwolnić przycisk, aby wyłączyć urządzenie, a dopiero później wyjąć końcówkę do ubijania z pojemnika.
- Po zakończeniu ubijania należy wyciągnąć wtyczkę z gniazdka.
- Odczepić końcówkę do ubijania.

## Rozdrabnianie i siekanie

Rozdrabniacz wielofunkcyjny nadaje się do siekania artykułów spożywczych, takich jak np. marchew, cebula, migdały, warzywa na surówki, mięso, itd.

**Uwaga!** Bardzo twarde artykuły mogą uszkodzić ostrza noży.

- Nie należy używać rozdrabniacza wielofunkcyjnego do obróbki bardzo twardego artykułów, takich jak np. kostki lodu lub ziarna kawy.
- Przed przystąpieniem do siekania mięsa w rozdrabniaczu wielofunkcyjnym należy usunąć z mięsa kości.



### Ostrzeżenie!

Niebezpieczeństwo skaleczenia się ostrym nożem! Nie dotykać ostroży noży.

- Pojemnik rozdrabniacza wielofunkcyjnego ustawiać na czystej, równej powierzchni.
- Umieścić nasadkę noża w pojemniku (patrz rozdział „Przygotowanie akcesoriów”).
- Przygotować artykuły spożywcze, dzieląc duże kawałki na mniejsze porcje (kawałki o wielkości 1-2 cm).
- Umieścić składniki w pojemniku. Maksymalna ilość składników w pojemniku:
  - najwyżej do oznaczenia 600 ml na pojemniku
  - nie przekraczać wagi 200 g
- Założyć pokrywę na pojemnik.
- Należy się upewnić, że pokrywa jest dobrze zamknięta na pojemniku.
- Dopilnować, aby wtyczka była wyjęta z gniazda zasilania.
- Nałożyć blender na rozdrabniacz wielofunkcyjny i mocno przekręcić.
- Włożyć wtyczkę do gniazdka.
- Rozpocząć rozdrabnianie, naciskając przycisk I. Trzymać przycisk wciśnięty.
- Aby osiągnąć najwyższą prędkość obrotową, można wcisnąć i przytrzymać przycisk II.
- Po zakończeniu procesu rozdrabniania zwolnić przycisk, aby w ten sposób wyłączyć urządzenie.
- Po zakończeniu procesu rozdrabniania należy wyciągnąć wtyczkę z gniazda zasilania.

- Odłączyć blender, a następnie otworzyć pokrywę.

## Czyszczenie i pielęgnacja



### Ostrzeżenie!

Niebezpieczeństwo porażenia prądem ze względu na wilgoć! Blendera nie należy:

- zanurzać w wodzie,
- trzymać pod bieżącą wodą,
- myć w zmywarce.

### Uwaga!

Nie należy stosować ostrych gąbek ani środków czyszczących przeznaczonych do szorowania, aby nie uszkodzić powierzchni urządzenia lub elementów wyposażenia.

### Przed pierwszym użyciem

Przed pierwszym użyciem należy dokładnie wyczyścić urządzenie i akcesoria.

### Czyszczenie blendera

- Należy dopilnować, aby wtyczka była wyjęta z gniazda zasilania.
- Oczyszczyć blender lekko wilgotną ściereczką, a następnie starannie osuszyć.

### Czyszczenie elementów wyposażenia



### Ostrzeżenie!

Niebezpieczeństwo skaleczenia się ostrym nożem końcówki miksującej rozdrabniacza wielofunkcyjnego. Nie wolno czyścić ostroży tnących nieosłoniętymi rękami. Używać w tym celu szczotki.

**Uwaga!** Nie czyścić akcesoriów w zmywarce. Części urządzenia nie nadają się do mycia w zmywarce.

- Pojemnik do miksowania, końcówkę miksującą, końcówkę do ubijania z nasadką oraz wszystkie części rozdrabniacza wielofunkcyjnego należy po każdym użyciu umyć.
- Nie zanurzać w wodzie nasadek, które służą do łączenia akcesoriów z blendrem. W przeciwnym razie woda może dostać się do łożyska oraz części przekładni i skrócić żywotność części urządzenia.

### **Mycie pojemnika do miksowania i końcówki miksującej**

- Umyć pojemnik do miksowania i końcówkę miksującą ciepłą wodą z niewielką ilością płynu do zmywania.
- Nie zanurzać w wodzie strony, z której końcówka miksująca jest podłączona do blendera.
- Ostrza tnące końcówki miksującej należy czyścić zawsze przy pomocy szczotki.
- Następnie należy starannie wysuszyć wszystkie elementy.

### **Mycie końcówki do ubijania**

- Wyciągnąć końcówkę do ubijania z nasadki i czyścić nasadkę tylko przy użyciu lekko zwilżonej ściereczki.
- Końcówkę do ubijania można czyścić ciepłą wodą z dodatkiem płynu do mycia naczyń.
- Następnie należy starannie wysuszyć wszystkie elementy.

### **Mycie rozdrabniacza wielofunkcyjnego**

- Nie zanurzać pokrywy rozdrabniacza wielofunkcyjnego w wodzie.
- Pokrywę należy czyścić tylko lekko zwilżoną ściereczką.

- Umyć pojemnik i wkład z nożami rozdrabniacza wielofunkcyjnego ciepłą wodą z niewielką ilością płynu do zmywania.
- Ostrza tnące końcówki miksującej rozdrabniacza wielofunkcyjnego należy czyścić zawsze przy pomocy szczotki.
- Następnie należy starannie wysuszyć wszystkie elementy.
- Ostrożnie założyć osłonę na ostrza tnące rozdrabniacza wielofunkcyjnego.

### **Szybkie czyszczenie**

Wskazówka: Dzięki funkcji szybkiego czyszczenia można szybko i łatwo wyczyścić końcówkę miksującą lub końcówkę do ubijania pomiędzy dwoma etapami pracy.

- Napełnić pojemnik do miksowania do połowy ciepłą wodą.
- Zostawić końcówkę miksującą lub końcówkę do ubijania w wypełnionym wodą pojemniku do miksowania.
- Przez kilka sekund naciskać przycisk I. Obroty ostrzy spowodują, że urządzenie zostanie oczyszczone z większych resztek.
- Następnie można od razu przystąpić do obróbki kolejnych produktów.

## Utylizacja

### Utylizacja opakowania

Opakowanie produktu wykonane jest z materiałów podlegających recyklingowi. Materiały opakowaniowe należy utylizować zgodnie z ich oznakowaniem w publicznych punktach odbioru odpadów lub zgodnie z wytycznymi obowiązującymi w danym kraju.

### Utylizacja zużytego sprzętu



Jeśli nie chcą już Państwo używać swojego urządzenia elektrycznego, należy bezpłatnie oddać je do punktu odbioru zużytego sprzętu. W żadnym wypadku nie wolno wyrzucać zużytych urządzeń elektrycznych do pojemników na odpady nienadające się do ponownego przetworzenia (patrz symbol).

### Pozostałe wskazówki dotyczące utylizacji

Należy oddać urządzenie w takim stanie, aby możliwe było jego późniejsze ponowne wykorzystanie lub przetworzenie.

Urządzenia elektryczne mogą zawierać szkodliwe substancje. Nieprawidłowe obchodzenie się lub uszkodzenie urządzenia mogą stwarzać zagrożenia dla zdrowia lub powodować zanieczyszczenie wody lub gleby podczas późniejszego użytkowania.

## Dane techniczne

Model	HB-F0111 HB-F0211
Napięcie	220-240 V~
Częstotliwość	50/60 Hz
Moc	600 W
Stopień ochrony	II
Poziom hałasu	82 dB(A)
Krótki czas eksploatacji	
- Końcówka miksująca:	6 cykli: 1 min wł. / 1 min wył.
- Końcówka do ubijania:	1 cykl: 10 min wł.
- Rozdrabniacz wielofunkcyjny:	3 cykle: 30 s wł. / 2 min wył.



## Gwarancja

Kaufland udziela Państwu gwarancji na 3 lata od daty zakupu.

Gwarancja nie obejmuje szkód związanych z nieprzestrzeganiem instrukcji obsługi, użytkowaniem niezgodnym z przeznaczeniem, nieprawidłowym obchodzeniem się, naprawami przeprowadzanymi na własną rękę lub niewystarczającą konserwacją i pielęgnacją.

## Stimate client,

---

Vă felicităm pentru cumpărarea noului dvs. aparat. Ați decis să alegeți un produs cu un raport calitate-preț excelent care vă va aduce multe satisfacții.

Înainte de utilizarea aparatului familiarizați-vă cu toate instrucțiunile privind operarea și siguranța.

Utilizați aparatul numai în modul descris și numai în scopurile menționate. În cazul transmiterii aparatului unei alte persoane, predați-i, de asemenea, toate documentele aferente acestuia.

## Pachetul de livrare

---

- Corp motor (A)
- Baghetă pentru pasare din oțel inoxidabil (B)
- Aparat de mărunțit universal (C)
- Tel (D)
- Vas de mixare/măsurare (E)
- Instrucțiuni de folosire

Verificați existența tuturor componentelor și aparatul cu privire la deteriorări survenite în timpul transportului.

Nu puneți în funcțiune aparatul dacă acesta este deteriorat!

În cazul defectării contactați un magazin Kaufland.

## Siguranța

---

Citiți cu atenție următoarele instrucțiuni privind siguranța înaintea primei utilizări a aparatului.

În vederea unei utilizări sigure respectați toate instrucțiunile privind siguranța prezentate în continuare.

### Utilizarea conform destinației

- Aparatul este destinat exclusiv preparării alimentelor în cantități mici.
- Nu utilizați aparatul în aer liber.
- Aparatul este destinat exclusiv pentru uz casnic. Aparatul nu este prevăzut pentru utilizarea în scopuri profesionale.
- Folosiți aparatul numai pentru domeniul de utilizare descris și cu accesoriile originale. Orice altă utilizare sau modificare a aparatului sunt considerate ca fiind neconforme. Producătorul nu răspunde pentru daunele produse ca urmare a utilizării necorespunzătoare sau operării eronate.

## Siguranța copiilor și a persoanelor



### Avertizare!

Pericol de asfixiere pentru copii la joaca cu materialul de ambalare!  
Mențineți materialul de ambalare departe de accesul copiilor.

- Nu este permisă utilizarea de către copii a acestui aparat.
- Copiii nu trebuie să se afle în apropierea aparatului și a cablului de conexiune.
- Copiii nu trebuie să se joace cu aparatul.
- Curățarea și acțiunile de întreținere destinate utilizatorului nu se vor efectua de către copii.
- Acest aparat poate fi utilizat de persoane cu abilități fizice, senzoriale sau mentale reduse sau fără experiență și/sau fără cunoștințe necesare, dacă sunt supravegheate sau dacă au fost instruite cu privire la utilizarea sigură a acestui aparat și au înțeles pericolele cu privire la acesta.

### Aspecte generale privind siguranța

- Aparatul nu se va utiliza atunci când cablul de alimentare sau carcasa sunt defecte.
- În cazul defectării cablului de alimentare, în vederea evitării pericolelor, acesta se va înlocui numai de către un centru autorizat de reparații.
- Aparatul se va utiliza numai cu accesoriile livrate.
- Cuțitele rotative, ascuțite ale baghetei pentru pasare și aparatului de mărunțit universal pot provoca răni grave. Nu atingeți niciodată cuțitele. Nu curățați niciodată cuțitele doar cu mâinile, ci utilizați o perie.
- Manevrați cu atenție lamele de cuțit, în special la scoaterea unității cuțitului din aparatul de mărunțit universal, la golirea recipientului sau la curățare.
- Aparatul trebuie deconectat întotdeauna de la rețea dacă este lăsat nesupravegheat și înainte de asamblare, dezasamblare sau curățare.
- Înainte de înlocuirea accesoriilor și pieselor suplimentare care se mișcă în timpul funcționării, aparatul trebuie oprit și deconectat de la rețea.
- Aveți grijă atunci când turnați lichide fierbinți în vasul de mixare, deoarece acestea pot împrășca vaporii formați instantaneu.
- Utilizarea necorespunzătoare a aparatului poate provoca rănirea gravă.
- Nu utilizați aparatul mult timp fără întreruperi. La anumite intervale lăsați aparatul să se răcească. În acest scop, țineți cont de secțiunea „Timp de operare continuă (timp OC)”.

- Nu introduceți corpul motor în apă sau în alte lichide și nu îl curățați sub jet de apă.
  - Asigurați-vă că apa nu ajunge pe cablul de alimentare sau pe ștecărul de alimentare.
  - Corpul motor nu se va spăla în mașina de spălat vase.
  - Respectați indicațiile din secțiunea „Curățarea și îngrijirea”.
- 

### **Siguranța la conectare**

- Conectați aparatul numai la surse de alimentare cu energie electrică ale căror tensiune și frecvență corespund indicațiilor de pe plăcuța de fabricație! Plăcuța de fabricație se află pe partea inferioară a corpului motor.
- Conectați aparatul numai la o priză cu contact de protecție instalată corespunzător și nedeteriorată.

### **Siguranța la utilizare**

- Vasul de mixare trebuie să fie poziționat pe o suprafață stabilă și plană atunci când utilizați aparatul.
- Aparatul și accesoriile sale nu se vor amplasa pe o suprafață fierbinte sau în apropierea unei surse de căldură.
- Introduceți ștecherul în priză numai după montarea completă a accesoriilor și conectarea acestora la corpul motor.
- Nu lăsați niciodată aparatul nesupravegheat atunci când este pregătit pentru utilizare.
- Scoateți ștecherul după fiecare utilizare.

### **Siguranța la curățare**

- Opriți aparatul de fiecare dată înaintea curățării și deconectați-l de la rețeaua electrică.

### **Înainte primei puneri în funcțiune**

---

- Îndepărtați toate materialele de ambalare de pe aparat înainte primei utilizări a acestuia.
- Curățați temeinic aparatul și accesoriile înainte primei utilizări (pentru aceasta se va consulta secțiunea „Curățarea și îngrijirea”).



### **Timp de operare continuă (timp OC)**

---

Timpul OC indică durata de funcționare continuă permisă, astfel încât motorul să nu se supraîncălzească și să nu se deterioreze. După timpul OC indicat, aparatul trebuie să rămână oprit până când motorul s-a răcit la temperatura camerei.

În funcție de accesorii și de reglajele vitezei, pentru aparat se aplică următoarele cicluri maxime de lucru și timpi OC:



Accesorii	Viteză	număr max. de cicluri de lucru	timp OC max. (interval de pornire/oprire)		După aceea lăsați aparatul să se răcească
			Pornit	Oprit	
	Tasta I/tasta II	6 x	1 min.	1 min.	la temperatura camerei
	Tasta I/tasta II	1 x	10 min.	-	la temperatura camerei
	Tasta I/tasta II	3 x	30 sec.	2 min.	la temperatura camerei

## Pregătirea accesoriilor

### Capac de protecție pentru lamele cuțitului (imaginea 1)

Pentru protecția împotriva rănirii, lamele cuțitului aparatului de mărunțit universal trebuie să fie prevăzute un capac de protecție.

- Înainte de a utiliza aparatul de mărunțit universal, scoateți capacul de protecție de pe cuțite.
- După curățare și înainte de a depozita piesele, puneți capacul de protecție înapoi pe cuțite.

### Baghetă de pasare

Bagheta de pasare este montată complet. Nu este necesară asamblarea acesteia. Este interzisă dezasamblarea baghetei de pasare.

### Asamblarea telului (imaginea 2)

- Introduceți coada telului în accesoriu astfel încât proeminențele de pe coadă să se potrivească în decupajele din orificiul accesoriului.
- Apăsați cele două componente până la fixarea acestora cu un zgomot.
- Pentru a detașa din nou telul din accesoriu, separați cele două componente.

## Asamblarea tocătorului (imaginea 3)



### Avertizare!

Pericol de rănire din cauza cuțitelor ascuțite! Nu atingeți lamele cuțitelor.

- Scoateți capacul de protecție de pe cuțite.
- Așezați unitatea cuțitului pe știftul din vasul aparatului de mărunțit universal.
- Apăsați unitatea cuțitului până la opritor și rotiți-o aproximativ un sfert de tură spre stânga sau spre dreapta, până când unitatea cuțitului se blochează cu știftul.
- Așezați capacul pe vas astfel încât marginea exterioară a capacului să se sprijine pe marginea superioară a vasului.
- Înainte de a lucra cu aparatul de mărunțit universal, asigurați-vă întotdeauna că este închis corect capacul.
- Pentru a scoate unitatea cuțitului, scoateți mai întâi capacul.
- După aceea rotiți unitatea cuțitului cu aproximativ un sfert de tură spre stânga sau spre dreapta, până când eliberează de pe știft și se poate trage ușor în sus.

## Montarea accesoriilor la corpul motor (imaginea 4)

Bagheta de pasare și telul cu accesoriul și aparatul de mărunțit universal se montează în mod identic la corpul motor.



### Avertizare!

Pericol de rănire la conectarea și pornirea involuntară a aparatului! Înaintea conectării accesoriului la corpul motor, asigurați-vă că ștecherul este scos din priză.

- Introduceți corpul motor la accesoriul respectiv astfel încât simbolul lacătului deschis de pe partea posterioară a corpului motor să se suprapună cu săgeata de pe accesoriu.
- Țineți ferm accesoriul și rotiți corpul motor în sensul acelor de ceasornic până când simbolul lacătului închis se suprapune cu săgeata, iar componentele se fixează una în cealaltă cu un impuls ușor.
- Pentru a elibera corpul motor țineți ferm accesoriul și rotiți corpul motor în sens invers acelor de ceasornic până când simbolul lacătului deschis se suprapune cu săgeata.
- Separați cele două componente.

## Pornirea și reglarea turației (imaginea 5)

### Atenție!

Nu utilizați aparatul mult timp fără întrerupere. La anumite intervale lăsați aparatul să se răcească. În acest scop, țineți cont de secțiunea „Timp de operare continuă (timp OC)”.

### Atenție!

- Pentru a evita împrôșcarea compoziției introduceți bagheta de pasare/telul în compoziție înainte de a porni aparatul.
- Opriti întotdeauna aparatul înainte de a scoate bagheta de pasare/telul din compoziție.
- Apăsarea și menținerea apăsată a uneia dintre tastele I sau II determină pornirea aparatului și începerea procesului de mixare.
  - Tasta I: pentru turație redusă
  - Tasta II: pentru turație mărită
- Pentru a opri aparatul eliberați tasta.

## asarea și mixarea

Bagheta de pasare este adecvată pentru pasarea și mixarea alimentelor moi, de exemplu a fructelor, fructelor de pădure, băuturilor pe bază de fructe, legumelor fierte etc.

- Tăiați bucățile mari (în 1-2 bucăți).
- Umpleți vasul de mixare maxim 2/3 (500 ml) cu compoziție.

### Indicație:

Atunci când mixați lichide nu umpleți cu mai mult de 350 ml, pentru ca lichidul să nu fie împrôșcat din paharul de mixare.

- Asigurați-vă că ștecherul este scos din priză.
- Introduceți corpul motor pe bagheta de pasare și fixați-o prin rotire.
- Introduceți ștecherul în priză.
- Introduceți bagheta de pasare în compoziție.
- Țineți ferm vasul de mixare și aparatul.

- Începerea procesului de mixare se realizează prin apăsarea și menținerea apăsată a tastei I.
- Dacă doriți să utilizați turația maximă, puteți apăsa și menține apăsată și tasta II.
- Înainte de a scoate bagheta de pasare din compoziție, la finalul procesului de mixare eliberați mai întâi tasta pentru a opri aparatul.
- Scoateți ștecherul din priză după finalizarea procesului de mixare.
- Detașați bagheta de pasare de pe corpul motor.

#### Sugestie:

Pentru o amestecare optimă a compoziției:

- în timpul mixării mișcați ușor în sus și în jos mixerul vertical;
- lucrați sub formă de impulsuri: Pasați 2-3 secunde și opriți din nou aparatul. Repetați operațiunea până când compoziția capătă consistența dorită.

## Baterea și amestecarea

Telul este adecvat, de exemplu, pentru baterea smântâniei sau albușurilor spumă, pentru încorporarea ingredientelor lichide sau amestecarea ouălor pentru omeletă și alte preparate pe bază de ouă.

- Umpleți vasul de mixare.  
Având în vedere că, de cele mai multe ori, la baterea ingredientelor se formează spumă, vasul de mixare trebuie umplut cel mult până la jumătate. Pentru baterea spumă a albușurilor nu adăugați în vas mai mult de 3 albușuri.
- Asigurați-vă că ștecherul este scos din priză.

- Introduceți corpul motor la accesoriul cu tel și fixați-o prin rotire.
- Introduceți ștecherul în priză.
- Introduceți telul în ingredientul lichid.
- Țineți ferm vasul de mixare și aparatul.
- Începerea procesului se realizează prin apăsarea și menținerea apăsată a tastei I.
- Dacă doriți să utilizați turația maximă, puteți apăsa și menține apăsată și tasta II.
- Înainte de a scoate telul din vasul de mixare, la finalul procesului eliberați mai întâi tasta pentru a opri aparatul.
- Scoateți ștecherul din priză imediat după finalizarea amestecării.
- Detașați telul de pe corpul motor.

## Mărunțirea și tocarea

Tocătorul este adecvat pentru tocarea mărunță a alimentelor precum morcovi, ceapă, migdale, salate de crudități, carne etc.

**Atenție!** Ingredientele foarte tari pot deteriora lamele cuțitelor.

- Nu introduceți în tocător ingrediente tari, precum cuburi de gheață sau boabe de cafea.
- Înainte de a toca carnea în tocător se vor îndepărta oasele.



### Avertizare!

Pericol de rănire din cauza cuțitelor ascuțite! Nu atingeți lamele cuțitelor.

- Așezați vasul tocătorului pe o suprafață curată și plană.
- Introduceți unitatea cuțitului în vas (a se vedea secțiunea „Pregătirea accesoriilor”).

- Pregătiți alimentele tăindu-le în bucăți mari (bucăți de 1-2 cm).
- Introduceți alimentele în vas.  
Cantitatea maximă:
  - cel mult până la marcajul 600 ml de pe vas
  - nu introduceți mai mult de 200 g
- Așezați capacul pe vas.
- Asigurați-vă că este bine închis capacul pe vas.
- Asigurați-vă că ștecherul este scos din priză.
- Introduceți corpul motor la tocător și fixați-o prin rotire.
- Introduceți ștecherul în priză.
- Începeți procesul de mărunțire prin apăsarea și menținerea apăsată a tastei I.
- Dacă doriți să utilizați turația maximă, puteți apăsa și menține apăsată și tasta II.
- Pentru a opri aparatul eliberați tasta la finalul procesului de mărunțire.
- Scoateți ștecherul din priză imediat după finalizarea mărunțirii.
- Îndepărtați mai întâi corpul motor și apoi deschideți capacul.

## Curățarea și îngrijirea



### Avertizare!

Pericol de electrocutare din cauza umezelii! Corpul motor

- nu se va introduce în apă;
- nu se va ține sub jet de apă;
- nu se va spăla în mașina de spălat vase.

### Atenție!

Pentru a evita deteriorarea suprafețelor aparatului și accesoriilor nu utilizați bureți abrazivi și nici substanțe de curățare abrazive.

## Înainte de prima utilizare

Înainte de prima puneri în funcțiune aparatul și accesoriile trebuie curățate temeinic.

### Curățarea corpului motor

- Asigurați-vă că ștecherul este scos din priză.
- Curățați corpul motor numai cu ajutorul unei lavete ușor umezite și apoi uscați-o temeinic.

### Curățarea accesoriilor



#### Avertizare!

Pericol de rănire din cauza cuțitelor ascuțite ale baghetei de pasare și aparatului de mărunțit universal. Nu curățați niciodată cuțitele doar cu mâinile, ci utilizați o perie.

**Atenție!** Accesoriile nu se vor curăța în mașina de spălat vase. Componentele aparatului nu sunt adecvate pentru curățarea în mașina de spălat vase.

- Vasul de mixare, bagheta de pasare, telul cu accesoriul, precum și toate componentele tocătorului trebuie curățate după fiecare utilizare cu apă caldă și puțin detergent.
- La această operațiune nu se vor introduce în apă piesele cu care sunt cuplate accesoriile la corpul motor. Altfel, apa poate pătrunde în orificiile și elementele de transmisie, diminuând durata de viață a componentelor.

### Curățarea vasului de mixare și a baghetei de pasare

- Curățați vasul de mixare și bagheta de pasare cu apă caldă și puțin detergent.

- La această operațiune nu se va introduce în apă partea cu care se cuplează bagheta de mixare la corpul motor.
- Curățați întotdeauna lamele cuțitului cu o perie.
- Apoi uscați bine toate componentele.

### Curățarea telului

- Scoateți telul din accesoriu și curățați accesoriul numai cu o lavetă ușor umezită.
- Telul poate fi curățat cu apă caldă și detergent.
- Apoi uscați bine toate componentele.

### Curățarea aparatului de mărunțit universal

- Nu introduceți în apă capacul aparatului de mărunțit universal.
- Curățați capacul numai cu o lavetă ușor umezită.
- Curățați vasul și unitatea cuțitului aparatului de mărunțit universal cu apă caldă și puțin detergent.
- Curățați întotdeauna lamele cuțitului aparatului de mărunțit universal cu o perie.
- Apoi uscați bine toate componentele.
- Puneți cu atenție husa de protecție pe lamele cuțitului aparatului de mărunțit universal.

### Curățare rapidă

Sugestie: Între etapele de preparare, bagheta de pasare sau telul pot fi curățate repede și simplu printr-o operațiune de curățare rapidă.

- Pentru aceasta umpleți pe jumătate vasul de mixare cu apă caldă.
- Țineți bagheta de pasare sau telul în apa din vasul de mixare.

- Apăsați timp de câteva secunde tasta I. Resturile grosiere se vor desprinde datorită rotației.
- Apoi puteți continua imediat prepararea următoarelor ingrediente.

## Eliminarea

### Eliminarea ambalajului

Ambalajul produsului este fabricat din materiale reciclabile. Eliminați materialele de ambalare în conformitate cu marcajele acestora prin intermediul centrelor publice de colectare, respectiv în conformitate cu prevederile naționale specifice.

### Eliminarea aparatelor uzate

 Atunci când nu mai doriți să utilizați aparatul electric, predați-l unui centru public de colectare a aparatelor electrice uzate. Aparatele electrice uzate nu trebuie în niciun caz aruncate în containerele pentru gunoi (a se vedea simbolul).

### Indicații suplimentare privind eliminarea

Predați aparatul electric uzat fără a afecta re folosirea sau valorificarea a acestuia. Aparatele electrice uzate pot conține substanțe poluante. În cazul manipulării necorespunzătoare sau deteriorării aparatului, cu ocazia valorificării ulterioare, aceste substanțe pot cauza probleme de sănătate sau infesta apa și solul.

## Date tehnice

Model	HB-F0111 HB-F0211
Tensiunea	220-240 V~
Frecvența	50/60 Hz
Puterea	600 W
Clasa de protecție	II 
Zgomot	82 dB(A)
Timp de operare continuă - Baghetă de pasare: - Tel: - Aparat de mărunțit universal:	6 cicluri: 1 min. pornit/1 min. oprit 1 ciclu: 10 min. pornit 3 cicluri: 30 sec. Pornit/2 min. oprit



## Garanția

Kaufland acordă o garanție de 3 ani de la data cumpărării.

Sunt exceptate de la garanție daunele provocate ca urmare a nerespectării instrucțiunilor de folosire, utilizării abuzive, manipulării necorespunzătoare, reparațiilor neautorizate sau întreținerii și îngrijirii insuficiente.

## Vážená zákazníčka, vážení zákazník!

Blahoželáme vám ku kúpe vášho nového prístroja. Rozhodli ste sa pre výrobok s výborným výkonom za vynikajúcu cenu, ktorý vám prinesie veľa radosti.

Pred použitím prístroja sa oboznámte so všetkými pokynmi týkajúcimi sa obsluhy a bezpečnosti.

Prístroj používajte len predpísaným spôsobom a na účely, na ktoré je určený. Pri odovzdávaní výrobku tretej strane jej odovzdajte aj všetky podklady.

## Bezpečnosť

Predtým, ako prístroj prvý raz použijete, si dôsledne prečítajte nasledujúce bezpečnostné pokyny.

Za účelom bezpečného používania dodržiavajte nasledujúce bezpečnostné pokyny.

### Účel použitia

- Prístroj je určený výlučne na spracovávanie potravín v množstve obvyklom pre domácnosť.
- Prístroj nepoužívajte v exteriéroch.
- Prístroj je určený len na používanie v domácnostiach. Nie je určený na používanie v obchodných prevádzkach.
- Prístroj používajte len na predpísané účely a s originálnym príslušenstvom. Každé iné použitie alebo zmeny na prístroji sú v rozpore s účelom použitia. Na škody vzniknuté používaním v rozpore s účelom použitia alebo škody vzniknuté v dôsledku nesprávnej manipulácie sa nevzťahuje záruka.

## Bezpečnosť detí a osôb



### Výstraha!

Nebezpečenstvo udusenia detí pri hre s obalovým materiálom! Obalový materiál uchovávajte vždy mimo dosahu detí.

## Rozsah dodávky

- Pohonná jednotka (A)
- Mixér z ušľachtilej ocele (B)
- Sekáčik potravín (C)
- Metlička na šľahanie (D)
- Nádoba na mixovanie/odmerka (E)
- Návod na obsluhu

Skontrolujte, či vám boli dodané všetky diely a či sa prístroj pri preprave nepoškodil.

Poškodený prístroj neuvádzajte do prevádzky!

V prípade poškodenia sa obráťte na niektorú z pobočiek Kaufland.

- Tento spotrebič nesmú používať deti.
- Držte spotrebič a šnúru mimo dosahu detí.
- Deti sa nesmú hrať so spotrebičom.
- Deti nesmú vykonávať čistenie a používateľskú údržbu.
- Spotrebiče môžu obsluhovať osoby so zníženými telesnými, zmyslovými alebo mentálnymi schopnosťami alebo nedostatkom skúseností, ak sa im poskytol dohľad alebo inštrukcie týkajúce sa používania spotrebiča bezpečným spôsobom a porozumeli príslušným nebezpečenstvám.

## Všeobecná bezpečnosť

- Prístroj sa nesmie používať v prípade poškodenia sieťového kábla alebo krytu.
- V prípade poškodenia sieťového kábla ho smie vymeniť len autorizovaný opravný servis, aby sa zabránilo ohrozeniam.
- Prístroj sa smie prevádzkovať len s dodaným príslušenstvom.
- Ostré rotujúce nože z mixéra a sekáčiku potravín môžu spôsobiť ťažké zranenia. Nikdy nesiahajte na nože. Nože nikdy nečistite holými rukami, ale použite kefku.
- S ostrím noža zaobchádzajte opatrne, obzvlášť pri vyberaní nožového nastavca zo sekáčika potravín, pri vyprázdňovaní nádoby alebo pri čistení.
- Prístroj odpojte od sieťovej zásuvky, pokiaľ ho nechávate bez dozoru a pred zostavovaním, rozoberaním alebo čistením.
- Pred výmenou príslušenstva a prídavných dielov, ktoré sa pohybujú v mixéri, sa musí prístroj vypnúť a odpojiť zo siete.
- Buďte opatrní keď sa v mixéri nachádzajú horúce kvapaliny, pretože tieto môžu vplyvom vystupujúcej pary neočakávane striekať.
- Akékoľvek použitie v rozpore s účelom môže viesť k ťažkým poraneniam.
- Neprevádzkujte prístroj nepretržite dlhší čas. Nechajte ho medzitým vychladnúť. Rešpektujte odsek „Krátky čas prevádzky (KB-čas)”.
- Pohonnú jednotku neponárajte do vody ani do iných tekutín a neumývajte ju pod tečúcou vodou.
- Uistite sa, že na napájací kábel alebo zástrčku nekvapká voda.
- Pohonná jednotka sa nesmie umývať v umývačke riadu.
- Dodržiavajte informácie uvedené v odseku „Čistenie a starostlivosť”.



## Bezpečnosť pri pripojení

- Prístroj zapájajte len do takého elektrického zdroja, ktorého napätie a frekvencia zodpovedajú údajom na výrobnom štítku! Typový štítok sa nachádza na spodnej strane pohonnej jednotky.
- Prístroj zapájajte len do nepoškodenej zásuvky, ktorá bola nainštalovaná podľa predpisov.

## Bezpečnosť počas obsluhy

- Keď prístroj používate, musí stáť na stabilnej rovnej ploche.
- Prístroj a jeho príslušenstvo sa nesmú umiestňovať na horúcu plochu alebo do blízkosti zdrojov tepla.
- Zástrčku zasunite do zásuvky až vtedy, keď budú jednotlivé diely príslušenstva kompletne zložené a spojené s pohonnou jednotkou.
- Keď je prístroj v prevádzke, nikdy ho ne nechávajte bez dozoru.
- Po každom použití vytiahnite sieťový kábel zo zásuvky.

## Bezpečnosť pri čistení

- Pred každým čistením prístroj vypnite a odpojte ho z elektrickej siete.



## Pred prvým uvedením do prevádzky

- Pred prvým použitím odstráňte z prístroja všetky obalové materiály.
- Pred prvým použitím prístroj a príslušenstvo dôkladne vyčistite (pozri odsek „Čistenie a starostlivosť“).

## Krátky čas prevádzky (KB-čas)

KB čas udáva, ako dlho smie prístroj zostať nepretržite zapnutý, aby sa motor neprehrial a nepoškodil. Po uplynutí uvedeného KB času musí prístroj zostať vypnutý tak dlho, kým nie je motor vychladený na izbovú teplotu.

Pre zariadenie platia podľa použitého príslušenstva a nastavení rýchlosti nasledujúce maximálne pracovné cykly a KB časy:

Príslušenstvo	rýchlosť	max. počet pracovných cyklov	max. KB čas (čas ZAP/čas VYP)		Potom sa nechá vychladnúť
			Zap	Vyp	
	Tlačidlo I/ Tlačidlo II	6×	1 min.	1 min.	na izbovú teplotu
	Tlačidlo I/ Tlačidlo II	1×	10 min.	-	na izbovú teplotu
	Tlačidlo I/ Tlačidlo II	3×	30 sek.	2 min.	na izbovú teplotu

## Príprava dielov príslušenstva

### Ochranné viečko pre ostrie nožov (obrázok 1)

Čepele nožov sekáčika potravín sú vybavené ochranným krytom na ochranu proti zraneniam.

- Pred použitím sekáčika potravín zložte z ostria nožov ochranné viečko.
- Po vyčistení a pred uschovaním dielov znova nasadte na ostrie nožov ochranný kryt.

### Mixér

Mixér je kompletne zmontovaný. Montáž nie je potrebná. Mixér sa nesmie demonstovať.

### Zloženie metličky na šľahanie (obrázok 2)

- Nasadte rukoväť metličky na šľahanie a nastavte tak, aby vydutiny na rukoväti zapadli do výrezov v otvore nastavca.
- Zatláčajte oba diely do seba, kým nebudete počuť cvaknutie.
- Na opätovné uvoľnenie metličky na šľahanie z nastavca odtiahnite oba diely od seba.

### Zloženie multifunkčného mixéra (obrázok 3)



#### Varovanie!

Nebezpečenstvo poranenia na ostrých nožoch! Nedotýkajte sa čepelí nožov.

- Zložte ochranný kryt na ostrie noža.
- Nasadte nožový nastavtec na kolík v nádobe sekáčika potravín.

- Stlačte nožový nastavtec až na doraz smerom dole a otočte ním o štvrt otáčky doľava alebo doprava, kým nebude nožový nastavtec s čapom uzamknutý.
- Položte kryt na nádobu tak, že vonkajšia hrana krytu bude v jednej rovine s horným okrajom nádoby.
- Pred prácou so sekáčikom potravín sa vždy presvedčte, že je riadne uzavretý kryt.
- Najskôr odstráňte kryt a vyberte nožový nastavtec.
- Nožový nastavtec otočte asi o štvrt otáčky doľava alebo doprava, kým sa neuvolní z čapu a nebude sa dať ľahko vybrať smerom nahor.

## Nasadenie dielov príslušenstva na pohonnú jednotku (obrázok 4)

Ručný mixér, šľahač s nastavcom a sekáčik potravín sa nasadia na ručný prístroj rovnakým spôsobom.



#### Varovanie!

Pri náhodnom zapnutí a rozbehnutí spotrebiča hrozí nebezpečenstvo poranenia! Skôr ako pohonnú jednotku spojíte s dielom príslušenstva, uistite sa, že zástrčka nie je zasunutá v zásuvke.

- Zasuňte ručný prístroj na príslušný diel príslušenstva tak, aby otvorený symbol zámku na zadnej strane ručného prístroja ukazoval na šípku na diely príslušenstva.
- Držte diel príslušenstva a otáčajte ručný prístroj v smere otáčania hodinových ručičiek, kým symbol uzavretého zámku neukáže na šípku a kým diely s ľahkým trhnutím nezapadnú do seba.

- Na uvoľnenie ručného prístroja držte pevne diel príslušenstva a otáčajte ručný prístroj proti smeru otáčania hodinových ručičiek, kým symbol otvoreného zámku neukazuje na šípku.
- Obidva diely od seba oddel'te.

## Zapnutie a regulácia počtu otáčok (obrázok )

### Pozor!

Neprevádzkujte prístroj nepretržite dlhší čas. Nechajte ho medzitým vychladnúť. Rešpektujte odsek „Krátky čas prevádzky (KB-čas)“.

### Pozor!

- Aby ste zabránili vystrekovaniu mixovanej hmoty, ešte pred zapnutím prístroja ponorte mixér/metličku do mixovanej hmoty.
- Pred vybratím mixéra/šľahača z mixovanej hmoty prístroj vypnite.
- Stlačením a podržaním jedného z tlačidiel I alebo II na pohonnej jednotke spotrebič zapnete a spustíte mixovanie.
  - Tlačidlo I: pre nižšie otáčky
  - Tlačidlo II: pre vyššie otáčky
- Ak chcete mixér vypnúť, pustíte tlačidlo.

## Mixovanie a miešanie

Mixér je vhodný na miešanie a mixovanie mäkkých potravín, ako je napríklad ovocie, bobuľoviny, ovocné nápoje, varená zelenina atď.

- Veľké kúsky najprv pokrájajte na menšie (na 1 – 2 cm kúsky).
- Nádobu na mixovanie naplňte mixovanou hmotou maximálne do 2/3 (500 ml).

### Upozornenie:

Pri miešaní kvapalín nepresiahnite množstvo 350 ml, aby tekutina nevystrekovala z nádoby mixéra.

- Uistite sa, že zástrčka je zo zásuvky vyťahnutá.
- Zasuňte ručný prístroj na mixér a pevne ho otočte.
- Zasuňte sieťovú zástrčku do zásuvky.
- Ponorte mixér do mixovanej hmoty.
- Nádobu na mixovanie a spotrebič držte pevne.
- Mixovanie spustíte tak, že stlačíte tlačidlo I a podržite ho stlačené.
- Ak potrebujete maximálny počet otáčok, môžete prípadne stlačiť a podržať tlačidlo II.
- Na konci mixovacieho procesu pustite najskôr tlačidlo, aby sa prístroj vypol, až potom vyberte mixér z hmoty.
- Ak ste s mixovaním skončili, vyťahnite zástrčku zo zásuvky.
- Odstráňte mixér z ručného prístroja.

### Tip:

Aby sa hmota čo najlepšie spracovala:

- počas mixovania zľahka pohybujte ponorným mixérom hore a dole;
- práca s impulzmi: mixujte 2 – 3 sekundy a spotrebič znovu vypnite. Opakujte tento postup, kým mixovaná hmota nedosiahne požadovanú konzistenciu.

## Šľahanie a roztrepávanie

Metlička na šľahanie je vhodná napríklad na šľahanie smotany alebo bielkov, na miešanie tekutých potravín alebo na roztrepávanie vajec na omelety a iné vaječné pokrmy.

- Naplňte nádobu na mixovanie. Keďže sa prísady počas šľahania zvyknú veľmi napeniť, naplňte nádobu na mixovanie maximálne do polovice. Pri šľahaní snehu z bielkov nedávajte do nádoby viac bielkov ako z 3 vajec.
- Uistite sa, že zástrčka je zo zásuvky vyťahnutá.
- Pohonnú jednotku nasuňte na nadstavec s metličkou na šľahanie a priťahnite ju.
- Zasuňte sieťovú zástrčku do zásuvky.
- Metličku na šľahanie ponorte do tekutých potravín.
- Nádobu na mixovanie a spotrebič držte pevne.
- Postupujte tak, že stlačíte tlačidlo I a podržte ho stlačené.
- Ak potrebujete maximálny počet otáčok, môžete prípadne stlačiť a podržať tlačidlo II.
- Na konci postupu najprv pustite tlačidlo, aby ste spotrebič vypli, a až potom vyberte metličku na šľahanie z nádoby na mixovanie.
- Zástrčku vyťahnite zo zásuvky, pokiaľ ste s roztrepávaním skončili.
- Odstráňte šľahač z ručného prístroja.

## Sekanie na drobno a krájanie

Multifunkčný mixér je vhodný na nasekanie potravín nadrobno, napr. mrkvy, cibule, mandlí, surového šalátu, mäsa atď.

**Pozor!** Príliš tvrdé prísady môžu poškodiť čepele nožov.

- Do multifunkčného mixéra nedávajte tvrdé prísady, ako napr. kocky ľadu alebo zrnká kávy.
- Keď v multifunkčnom mixéri krájate mäso, odstráňte predtým všetky kosti.



### Výstraha!

Nebezpečenstvo poranenia na ostrých nožoch! Nedotýkajte sa čepeľí nožov.

- Položte nádobu multifunkčného mixéra na čistú a stabilnú plochu.
- Vložte nadstavec noža do nádoby (pozri odsek „Príprava dielov príslušenstva“).
- Pripravte potraviny tak, že ich najprv nakrájate na väčšie kúsky (veľké 1-2 cm).
- Vložte potraviny do nádoby.  
Maximálne množstvo:
  - maximálne až k značke na nádobe 600 ml
  - nie viac ako 200 g
- Položte kryt na nádobu.
- Presvedčte sa, že kryt sa uzavrie v jednej rovine s nádobou.
- Uistite sa, že zástrčka je zo zásuvky vyťahnutá.
- Pohonnú jednotku pevne naskrutkujte na multifunkčný mixér.
- Zasuňte sieťovú zástrčku do zásuvky.
- Sekanie nadrobno spustíte tak, že stlačíte tlačidlo I a podržte ho stlačené.
- Ak potrebujete maximálny počet otáčok, môžete prípadne stlačiť a podržať tlačidlo II.
- Na konci sekania tlačidlo pustite, aby sa spotrebič vypol.
- Ak ste so sekaním skončili, vyťahnite zástrčku zo zásuvky.
- Najprv odstráňte pohonnú jednotku a potom otvorte kryt.

## Čistenie a starostlivosť



### Varovanie!

Hrozí nebezpečenstvo zásahu elektrickým prúdom kvôli vlhkosti! Pohonnú jednotku

- neponárajte do vody;
- nedržte pod tečúcou vodou;
- neumývajte v umývačke riadu.

### Pozor!

Nepoužívajte ani špongie s drsnou stranou, ani abrazívne čistiace prostriedky, aby ste nepoškodili povrchy prístroja a príslušenstva.

### Pred prvým použitím

Pred prvým uvedením do prevádzky musíte prístroj a jeho príslušenstvo dôkladne vyčistiť.

### Čistenie pohonnej jednotky

- Uistite sa, že sieťová zástrčka je vytažená zo zásuvky.
- Pohonnú jednotku čistite len jemne navlhčenou handričkou a potom ju starostlivo utrite dosucha.

### Čistenie častí príslušenstva



### Výstraha!

Nebezpečenstvo zranenia ostrými nožmi mixéra a sekáčika potravín. Nože nikdy nečistite holými rukami, ale použite kefku.

**Pozor!** Príslušenstvo neumývajte v umývačke riadu. Jednotlivé diely nie sú vhodné na umývanie v umývačke riadu.

- Nádobu na mixovanie, mixér, šľahač s nadstavcom, ako aj všetky časti sekáčika potravín by ste mali čistiť po každom použití.

- Nadstavce, ktorými sa diely príslušenstva pripájajú na pohonnú jednotku, neponárajte do vody. V opačnom prípade môže do ložísk a častí prevodov vniknúť voda a skrátiť životnosť dielov.

### Čistenie nádoby na mixovanie a mixéra

- Nádobu na mixovanie a miér vyčistite teplou vodou s trochou čistiaceho prostriedku.
- Stranu, ktorou je mixér pripojený na ručný prístroj, neponárajte do vody.
- Ostré nožov mixéra vyčistite vždy kefou.
- Všetky diely potom nechajte dobre vyschnúť.

### Čistenie šľahača

- Vytiahnite metličku na šľahanie z nadstavca a vyčistite nadstavec len pomocou zľahka navlhčenej handričky.
- Metličku na šľahanie môžete umyť čistiacim prostriedkom v teplej vode.
- Všetky diely potom nechajte dobre vyschnúť.

### Čistenie sekáčika potravín

- Kryt sekáčika potravín neponárajte do vody.
- Kryt vyčistite len ľahko navlhčenou handričkou.
- Nádobu a nožový nadstavec sekáčika potravín vyčistite teplou vodou s trochou umývacieho prostriedku.
- Ostré nožov sekáčika potravín vyčistite vždy kefou.
- Všetky diely potom nechajte dobre vyschnúť.
- Opatrne nasadte ochranný kryt na ostré nožov sekáčika potravín.

## Rýchle čistenie

Tip: Vďaka rýchlemu čisteniu môžete vyčistiť mixér alebo šľahač medzi dvoma pracovnými postupmi rýchlo a jednoducho.

- Nádobu na mixovanie naplňte na tento účel do polovice teplou vodou.
- Ponorte mixér alebo šľahač do vody v mixovacej nádobe.
- Na pár sekúnd stlačte tlačidlo I. Vďaka rotácii sa uvoľnia hrubé zvyšky nečistôt.
- Následne môžete hneď spracúvať ďalšie prísady.

## Likvidácia

### Likvidácia obalu

Obal výrobku je vyrobený z materiálov vhodných na recykláciu. Obalové materiály odstraňujte v súlade s ich označením v rámci verejných zberných dvorov, resp. podľa miestnych predpisov.

### Likvidácia starého prístroja

 Pokiaľ už elektrický prístroj ďalej nechcete používať, bezplatne ho odovzdajte vo verejnom zbernom dvore pre staré elektrické spotrebiče. Staré elektrické spotrebiče sa v žiadnom prípade nesmú likvidovať prostredníctvom zberných smetných nádob (pozri symbol).

### Ďalšie pokyny k likvidácii

Váš starý elektrický prístroj odovzdajte tak, aby nebola ovplyvnená jeho ďalšia recyklácia.

Staré elektrické spotrebiče môžu obsahovať škodlivé látky. Pri nesprávnej manipulácii alebo poškodení prístroja môžu tieto pri jeho neskoršej recyklácii spôsobiť ujmu na zdraví alebo znečistiť vodné toky či pôdu.

## Technické údaje

Model	HB-F0111 HB-F0211
Napätie	220-240 V~
Frekvencia	50/60 Hz
Príkion	600 W
Trieda ochrany	II 
Krátky čas prevádzky	
- Mixér:	6 cyklov: 1 min. Zap/1 min. Vyp
- Šľahač:	1 cyklus: 10 min. Zap
- Sekáčik potravín:	3 cykly: 30 sek. Zap/2 min. Vyp

Deklarovaná hodnota emisie hluku tohto spotrebiča je 82 dB(A), čo predstavuje hladinu A akustického výkonu vzhľadom na referenčný akustický výkon 1 pW.



## Záruka

Kaufland vám poskytuje záruku 3 roky, ktorá začína plynúť dňom kúpy.

Zo záruky sú vylúčené poškodenia, ktoré boli spôsobené nerešpektovaním pokynov v návode na obsluhu, nesprávnym používaním, neodborným zaobchádzaním, samovoľnými opravami alebo nedostatočnou údržbou a starostlivosťou.

## Уважаеми клиенти,

---

Поздравяваме Ви с покупката на Вашия нов уред. Избрали сте продукт с пре-красно съотношение цена/качество, който ще Ви доставя много радости.

Преди да използвате уреда, запознайте се с всички инструкции за обслужване и безопасност.

Използвайте уреда само според описанието и за посочените области на приложение. При предаване на уреда на трети лица предайте им и цялата му документация.

## Безопасност

---

Преди да използвате уреда за първи път, прочетете внимателно следните указания за безопасност.

За безопасна употреба следвайте указанията за безопасност по-долу.

### Употреба по предназначение

- Уредът е предназначен за обработка на хранителни продукти в обичайни за домакинството количества.
- Не използвайте уреда на открито.
- Уредът е предназначен само за домашна употреба. Той не е предвиден за промишлено приложение.
- Използвайте уреда само за описаното приложение и с оригиналните принадлежности. Всяка друга употреба или изменение се смятат за несъответстващи на предназначението. Не се поема отговорност за щети, причинени от употреба, несъответстваща на предназначението, или неправилно обслужване.

## Обхват на доставката

---

- Ръчен уред (A)
- Пюрираща приставка от неръждаема стомана (B)
- Чопър (C)
- Бъркалка (D)
- Съд за смесване/измерване (E)
- Ръководство за експлоатация

Проверете дали са налице всички части и дали по уреда няма повреди от транспортирането.

Не пускайте в експлоатация повреден уред!

При повреда, моля, обръщайте се към филиал на Kaufland.

## Безопасност на деца и хора



### Предупреждение!

За децата има опасност от задушаване при игра с опаковката! Непременно дръжте опаковката далече от деца.

- Този уред не бива да се използва от деца.
- Уредът и захранващият кабел трябва да се държат извън досега на деца.
- Деца не трябва да играят с уреда.
- Почистването и поддръжката на този уред не трябва да се извършват от деца.
- Възрастни хора с намалени физически, сензорни или умствени способности или такива, които нямат опит и/или познания, могат да използват уреда само ако бъдат наблюдавани или са получили инструкции за използването на уреда по безопасен начин и са разбрали опасностите, произтичащи от него.

### Общи инструкции за безопасност

- Уредът не трябва да се използва, ако са повредени захранващият кабел или корпусът.
- Ако захранващият кабел е повреден, той може да бъде заменен само от оторизиран сервиз, за да се предотвратят опасности.
- Уредът трябва да се използва само с доставените принадлежности.
- Острите, въртящи се ножове на пюриращата приставка и на чопъра може да причинят тежки наранявания. Никога не хващайте ножовете. Никога не почиствайте ножовете с голи ръце, а използвайте четка.
- Внимавайте при работа с остриетата, особено при изваждането на приставката с ножове от чопъра, при изпразване на съда или при почистване.
- Уредът трябва винаги да се разкача от контакта при липса на надзор и преди сглобяване, разглобяване или почистване.
- Преди смяна на принадлежности и части, които се движат при работа, уредът трябва да се изключва и разкача от контакта.
- Бъдете предпазливи когато в смесителната купа се наливат горещи течности, тъй като те може да се разпръснат чрез непосредствено излизащата пара.
- Всяка употреба не по предназначение може да доведе до тежки наранявания.



- Уредът не трябва да работи непрекъснато за по-дълго време. Оставете го да се охлажда за кратки периоди от време. За тази цел спазвайте указанията в раздел „Кратко работно време (КР време)“.
- Не потапяйте ръчния уред във вода или други течности и не го почиствайте под течаща вода.
- Уверявайте се, че върху електрическият кабел или върху щепсела не капе вода.
- Ръчният уред не може да се почиства в съдомиялна машина.
- Спазвайте инструкциите в раздел „Почистване и поддръжка“.

### Безопасност при свързване

- Свържете уреда към електрозахранване, чиито напрежение и честота съвпадат с данните от табелата за типа! Табелата за типа се намира на долната страна на ръчния уред.
- Свържете уреда само към обезопасен контакт, който не е повреден и е инсталиран в съответствие с изискванията.

### Безопасност по време на работа

- При употреба на уреда смесителната купа трябва да е поставена върху стабилна и равна повърхност.
- Уредът и неговите принадлежности не трябва да се поставят върху гореща повърхност или в близост до източник на топлина.
- Включете щепсела в контакта едва след като принадлежностите са напълно сглобени и са свързани с ръчния уред.
- Не оставяйте уреда без надзор, докато работи или докато е свързан към електрическата мрежа.
- След всяка употреба изключвайте щепсела от контакта.

### Безопасност при почистване



- Преди всяко почистване изключвайте уреда и от електрическото захранване.

### Преди първото пускане в експлоатация

- Преди първата употреба отстранете всички опаковъчни материали от уреда.
- Преди първа употреба почистете внимателно уреда и принадлежностите (виж раздел „Почистване и поддръжка“).

### Кратко работно време (КР време)

КР времето посочва колко дълго може да остане включен даден уред без прекъсване, за да не прегрее и да не се повреди двигателят му. След посоченото КР време уредът трябва да остане изключен, докато двигателят не се охлади до стайна температура. Според използваните принадлежности и настройките за скорост за уреда важат следните максимални работни цикли и КР времена:

Принадлежност	Скорост	макс. брой работни цикли	макс. КР време (време на включване/изключване)		След това оставяйте да се охлажда
			Вкл.	Изкл.	
	Бутон I/ бутон II	6 х	1 мин	1 мин	на стайна температура
	Бутон I/ бутон II	1 х	10 мин	-	на стайна температура
	Бутон I/ бутон II	3 х	30 сек	2 мин	на стайна температура

## Подготовка на принадлежностите

### Защитно капаче за остриетата (Фиг. 1)

Остриетата на чопъра са снабдени с капаче за защита от наранявания.

- Свалете капачето от остриетата, преди да използвате чопъра.
- След почистване и преди съхраняване на частите отново поставете капачето върху остриетата.

### Пюрираща приставка

Пюриращата приставка е напълно монтирана. Не е необходимо сглобяване. Пюриращата приставка не трябва да се разглобява.

### Сглобяване на бъркалката (Фиг. 2)

- Пъхнете основата на бъркалката в приставката така, че издатините върху стика и вдлъбнатините в кухината на приставката да си паснат.
- Съединете двете части, като ги натиснете, докато се застопорят с щракване.

- За да махнете бъркалката от приставката, издърпайте двете части една от друга.

### Сглобяване на мултифункционалната резачка (Фиг. 3)



#### Предупреждение!

Опасност от нараняване с остър нож! Не докосвайте острието на ножа.

- Свалете защитното капаче от остриетата.
- Поставете приставката с ножове върху щифта в съда на чопъра.
- Натиснете приставката с ножове до упор надолу и завъртете на около една четвърт оборот наляво или надясно, докато приставката с ножове не се фиксира с щифта.
- Поставете капака върху съда така, че външният ръб на капака да легне плътно върху горния ръб на съда.
- Преди работа с чопъра винаги се уверявайте, че капакът е правилно затворен.
- За сваляне на приставката с ножове първо свалете капака.

- След това завъртете на около една четвърт оборот наляво или надясно приставката с ножове, докато не се освободи от щифта, и леко я свалете нагоре.

## Поставяне на принадлежности-те върху ръчния уред (Фиг. 4)

Пюриращата приставка, телта за разбиване с приставка и чопърът се поставят по един и същ начин върху ръчния уред.



### **Предупреждение!**

Опасност от нараняване вследствие на случайно включване и задействане на уреда! Уверете се, че щепселът е изваден от контакта, преди да свържете ръчния уред с принадлежността.

- Вкарайте ръчния уред в принадлежността така, че символът с отворен катинар от задната страна на ръчния уред да сочи към стрелката на принадлежността.
- Задръжте принадлежността и завъртете ръчния уред по посока на часовниковата стрелка, докато символът със затворен катинар не посочи към стрелката и частите не се фиксират с леко натискане една в друга.
- За да освободите ръчния уред, хванете здраво принадлежността и завъртете ръчния уред в посока, обратна на часовниковата стрелка, докато символът с отворен катинар не посочи към стрелката.
- Извадете двете части една от друга.

## Регулиране на включването и скоростта (Фиг. 5)

### **Внимание!**

Уредът не трябва да работи непрекъснато за по-дълго време. Оставете го да се охлажда за кратки периоди от време. За тази цел спазвайте указанията в раздел „Кратко работно време (КР време)“.

### **Внимание!**

- За да избегнете изпръскване със сместа, първо потопете пюриращата приставка/телта за разбиване в сместа, преди да включите уреда.
- Винаги първо изключвайте уреда, преди да извадите пюриращата приставка/телта за разбиване от сместа.
- Чрез натискане и задържане на един от бутоните на ръчния уред, обозначени с I или II, уредът се включва и започва процесът на смесване.
  - Бутон I: за по-бавни обороти
  - Бутон II: за по-бързи обороти
- За да изключите уреда, освободете бутона.

## Пюриране и смесване

Пюриращата приставка е подходяща за пюриране и смесване на меки хранителни продукти, като например плодове, горски плодове, плодови напитки, варени зеленчуци и т. н.

- Нарезете на ситно по-големите парчета (по 1-2 см на парче).
- Напълнете съда за смесване с максимум до 2/3 (500 мл) от сместа.

## Указание:

При смесване на течности не наливайте повече от 350 мл, за да не се разпръсква течността от смесителната купа.

- Уверете се, че щепселът е изваден от контакта.
- Вкарайте ръчния уред в пюриращата приставка и затегнете.
- Включете щепсела в контакта.
- Потопете пюриращата приставка в сместа.
- Хванете здраво съда за смесване и уреда.
- Започнете да смесвате, като за целта натиснете и задържите бутона I.
- Ако искате най-високата скорост, можете като алтернатива да натиснете и задържите бутона II.
- Като приключите със смесването, първо освободете бутона, за да изключите уреда, и едва тогава извадете пюриращата приставка от сместа.
- Извадете щепсела от контакта веднага щом сте готови със смесването.
- Свалете пюриращата приставка от ръчния уред.

## Съвет:

За оптимална обработка на сместа:

- по време на смесването леко движете пасатора нагоре и надолу в сместа;
- работете с импулси: пюрирайте 2–3 секунди и изключете уреда. Повторете процеса, докато получите желаната консистенция на сместа.

## Разбиване

Бъркалката е подходяща например за разбиване на сметана, за смесване на течни хранителни продукти или за раз-

биване на яйца за омлет и други ястия с яйца.

- Напълнете съда за смесване.  
Тъй като по време на разбиването съставките обикновено стават на пяна, пълнете съда за смесване най-много наполовина. За да направите белтъци на сняг, не слагайте в съда повече от 3 яйчени белтъка.
- Уверете се, че щепселът е изваден от контакта.
- Вкарайте ръчния уред в приставката с бъркалката и затегнете.
- Включете щепсела в контакта.
- Потопете бъркалката в течния хранителен продукт.
- Хванете здраво съда за смесване и уреда.
- Започнете процеса, като за целта натиснете и задържите бутон I.
- Ако искате най-високата скорост, можете като алтернатива да натиснете и задържите бутона II.
- Като приключите с процеса, първо освободете бутона, за да изключите уреда, и едва тогава извадете бъркалката от съда за смесване.
- Извадете щепсела от контакта веднага щом сте готови с разбиването.
- Свалете телта за разбиване от ръчния уред.

## Нарязване и кълцане

Мултифункционалната резачка е подходяща за ситно накълцване на хранителни продукти, като например моркови, лук, бадеми, салати от сурови зеленчуци, месо и т.н.

**Внимание!** Прекалено твърдите съставки могат да повредят острието на ножа.

- Не слагайте твърди съставки, като например кубчета лед или зърна от кафе в мултифункционалната резачка.
- Когато кълцате месо в мултифункционалната резачка, преди това отстранете всички кости.



### Предупреждение!

Опасност от нараняване с остър нож! Не докосвайте острието на ножа.

- Поставете контейнера на мултифункционалната резачка върху стабилна и равна повърхност.
- Поставете ножа в контейнера (вж. раздел „Подготовка на принадлежностите“).
- Предварително обработете хранителния продукт, като нарежете на ситно по-големите парчета (по 1-2 см на парче).
- Сложете хранителния продукт в съда.  
Максимален капацитет:
  - най-много до обозначението за 600 мл на съда
  - да не се пълни с повече от 200 г
- Поставете капака върху съда.
- Уверете се, че капакът е плътно затворен по съда.
- Уверете се, че щепселът е изваден от контакта.
- Вкарайте ръчния уред в мултифункционалната резачка и затегнете.
- Включете щепсела в контакта.
- Започнете рязането, като за целта натиснете и задържите бутона I.
- Ако искате най-високата скорост, можете като алтернатива да натиснете и задържите бутона II.

- В края на процеса на рязане освободете бутона, за да изключите уреда.
- Извадете щепсела от контакта веднага щом сте готови с рязането.
- Първо свалете ръчния уред и след това отворете капака.

## Почистване и поддръжка



### Предупреждение!

При влага има опасност от токов удар! Ръчният уред

- не трябва да се потапя във вода;
- не трябва да се държи под течаща вода;
- не трябва да се почиства в съдомиялна машина.

### Внимание!

Не използвайте абразивни гъби, нито абразивни почистващи препарати, за да не повредите повърхностите на уреда и неговите принадлежности.

### Преди първата употреба

Преди първото пускане в експлоатация уредът и принадлежностите трябва да бъдат почистени основно.

### Почистване на ръчния уред

- Уверете се, че щепселът е изваден от контакта.
- Почиствайте ръчния уред само с леко влажна кърпа и след това внимателно го подсушете.

## Почистване на принадлежностите



### Предупреждение!

Опасност от нараняване с острия нож на пюриращата приставка и на чопъра. Никога не почиствайте ножовете с голи ръце, а използвайте четка.

**Внимание!** Принадлежностите да не се почистват в съдомиялна машина. Частите не са предназначени за почистване в съдомиялна машина.

- След всяка употреба смесителната купа, пюриращата приставка, телта за разбиване и всички части на чопъра трябва да се почистват.
- Въпреки това не потапяйте във вода приставките, с които се свързват принадлежностите към ръчния уред. В противен случай е възможно да попадне вода в лагерите и задвижващите части и с това да се съкрати периодът на експлоатация на частите.

## Почистване на смесителната купа и пюриращата приставка

- Почиствайте смесителната купа и пюриращата приставка с топла вода и малко препарат за почистване на съдове.
- Въпреки това не потапяйте във вода страната, с която пюриращата приставка се свързва към ръчния уред.
- Винаги почиствайте остриетата на пюриращата приставка с четка.
- Накрая подсушете добре всички части.

## Почистване на телта за разбиване

- Извадете телта за разбиване от приставката и почиштете приставката само с леко навлажнена кърпа.
- Можете да почиствате бъркалката с топла вода и препарат.
- Накрая подсушете добре всички части.

## Почистване на чопъра

- Не потапяйте капака на чопъра във вода.
- Почиствайте капака само с леко навлажнена кърпа.
- Почиствайте съда и приставката с ножове на чопъра с топла вода и малко препарат за почистване на съдове.
- Винаги почиствайте остриетата на чопъра с четка.
- Накрая подсушете добре всички части.
- Поставете предпазното капаче внимателно върху остриетата на чопъра.

## Бързо почистване

Съвет: С помощта на бързото почистване можете бързо и лесно да почиствате пюриращата приставка или телта за разбиване между две използвания.

- За целта напълнете смесителната купа наполовина с топла вода.
- Задръжте пюриращата приставка или телта за разбиване във водата в смесителната купа.
- Натиснете бутон I за няколко секунди. При въртенето се отделят грубите остатъци.
- След това веднага можете да пригответе следващите продукти.

## Отстраняване на отпадъците

### Изхвърляне на опаковката

Опаковката на продукта е от рециклиращи се материали. Отстранявайте материалите на опаковката в съответствие с обозначението им на обществените места за събиране на отпадъци, респ. според изискванията във Вашата страна.

### Отстраняване на непотребния уред



Ако не искате повече да използвате уреда, предайте го безплатно в пункта за събиране на стари електроуреди. В никакъв случай старите електроуреди не трябва да се изхвърлят в контейнера за общи отпадъци (вж. символа).

### Други указания за отстраняване

Предайте стария електроуред така, че да не бъде нарушена възможността за неговата повторна употреба или преработване.

Старите електроуреди могат да съдържат вредни вещества. При неправилна употреба или повреждане на уреда може впоследствие да възникнат щети за здравето или замърсяване на водите и почвите.

## Технически данни

Модел	HB-F0111 HB-F0211
Напрежение	220-240 V~
Честота	50/60 Hz
Мощност	600 W
Размери на уреда	II
Шум	82 dB(A)
Кратко работно време	
- Пюрираща приставка:	6 цикъла: 1 мин вкл./1 мин изкл.
- Тел за разбиване:	1 цикъл: 10 мин вкл.
- Чопър:	3 цикъла: 30 сек вкл./2 мин изкл.



## Гаранция

Kaufland Ви дава гаранция от 3 години от датата на покупката.

Гаранцията не се отнася за щети, причинени от неспазване на инструкцията за употреба, злоупотреба и неправилно боравене, собственооръчни ремонти или недостатъчно обслужване и грижи.





D

### **Haben Sie Fragen zur Bedienung des Gerätes?**

Schnelle und kompetente Hilfe erhalten Sie über unsere kostenlose Service-Hotline:

☎ 08 00 / 1 52 83 52

(Kostenfrei aus dem deutschen Fest- und Mobilfunknetz)

E-Mail: [service@kaufland.de](mailto:service@kaufland.de)

[www.kaufland.de](http://www.kaufland.de)

CZ

### **Máte dotazy týkající se obsluhy zařízení?**

Rychlou a kompetentní pomoc získáte na naší bezplatné servisní lince:

☎ 800 165 894

(Bezplatné volání z pevné i mobilní sítě v rámci České republiky.)

E-mail: [service@kaufland.cz](mailto:service@kaufland.cz)

[www.kaufland.cz](http://www.kaufland.cz)

HR

### **Imate li pitanja vezano uz uređaj?**

Za brzu i stručnu pomoć nazovite našu službu za korisnike na besplatan broj:

☎ 0800 223 223

(Poziv na broj se ne naplaćuje.)

E-pošta: [service@kaufland.hr](mailto:service@kaufland.hr)

[www.kaufland.hr](http://www.kaufland.hr)

PL

### **Czy masz pytania dot. działania tego urządzenia?**

Szybką i fachową pomoc otrzymasz dzwoniąc na naszą bezpłatną infolinię:

☎ 800 300 062 (Bezpłatna infolinia)

e-mail: [service@kaufland.pl](mailto:service@kaufland.pl)

[www.kaufland.pl](http://www.kaufland.pl)

RO MD

### **Aveți întrebări cu privire la utilizarea aparatului?**

Vă stăm la dispoziție prin asistența rapidă și competentă disponibilă gratuit prin hotline-ul nostru:

☎ 0800 080 888

(Număr apelabil gratuit din rețelele: Orange, Vodafone, Telekom, Uqc România și RCS&RDS)

e-mail: [service@kaufland.ro](mailto:service@kaufland.ro)

[www.kaufland.ro](http://www.kaufland.ro)

SK

### **Máte otázky týkajúce sa obsluhy zariadení?**

Rýchlu a kompetentnú pomoc získate na našom bezplatnom servisnom linku:

☎ 0800/152 835

(Bezplatne z pevnej telefonnej linky a mobilu.)

E-mail: [service@kaufland.sk](mailto:service@kaufland.sk)

[www.kaufland.sk](http://www.kaufland.sk)

BG

### **Имате ли въпроси относно използването на уреда?**

Бърза и компетентна помощ можете да получите по нашата безплатна сервисна гореща линия:

☎ 0800 12 220

(Обадете ни се безплатно от цялата страна.)

Имейл: [service@kaufland.bg](mailto:service@kaufland.bg)

[www.kaufland.bg](http://www.kaufland.bg)

- D** Die aktuelle Bedienungsanleitung finden Sie auch unter: [www.kaufland.de](http://www.kaufland.de)
- CZ** Aktuální návod k použití je možné nalézt také na adrese: [www.kaufland.cz](http://www.kaufland.cz)
- HR** Upute za uporabu možete potražiti i na adresi: [www.kaufland.hr](http://www.kaufland.hr)
- PL** Aktualną instrukcję obsługi można znaleźć również na stronie: [www.kaufland.pl](http://www.kaufland.pl)
- RO** **MD** Din acest moment puteți găsi instrucțiunile de utilizare și pe: [www.kaufland.ro](http://www.kaufland.ro)
- SK** Aktuálny návod na obsluhu je možné nájsť aj na adrese: [www.kaufland.sk](http://www.kaufland.sk)
- BG** Актуалното ръководство за употреба можете да намерите също на:  
[www.kaufland.bg](http://www.kaufland.bg)

Hersteller / Výrobce / Proizvođač / Producent /  
Producător / Výrobca / Производител:

Kaufland Stiftung & Co. KG,  
Rötelstr. 35, 74172 Neckarsulm,  
Deutschland, Německo, Njemačka, Niemcy,  
Germania, Nemecko, Германия

Importator / Distribuitor MD: Kaufland SRL,  
str. Sfatul Țării, nr. 29, Chișinău, MD-2012,  
Republica Moldova

Дистрибутор: Кауфланд България ЕООД  
енд Ко КД, ул. Скопие 1А, 1233 София

Ursprungsland: China / Země původu: Čína /  
Zemlja podrijetla: Kina / Wyprodukowano  
w Chinach / Țara de origine: China / Krajina  
rôvodu: Čína / Страна на произход: Китай

**HB-F0111**

**HB-F0211**

640 / 1147994 / 3530900

640 / 1148511 / 3530900