

MINIOFEN

MINI OVEN



1200 W

- D** Bedienungsanleitung
- CZ** Návod k obsluze
- HR** Upute za uporabu
- PL** Instrukcja obsługi
- RO** **MD** Instrucțiuni de folosire
- SK** Návod na obsluhu
- BG** Инструкция за употреба



MINIOFEN | MINI TROUBA | MINI PEČNICA
MINI PIEKARNIK | MINI-CUPTOR | MINI RÚRA
МИНИФУРНА



- D** Klappen Sie vor dem Lesen die Seite mit den Abbildungen aus und machen Sie sich anschließend mit allen Funktionen des Gerätes vertraut.
- CZ** Před čtením si otevřete stranu s obrázky a potom se seznámte se všemi funkcemi přístroje.
- HR** Prije nego što pročitate tekst, otvorite stranicu sa slikama i upoznajte se na osnovu toga sa svim funkcijama uređaja.
- PL** Przed przeczytaniem proszę rozłożyć stronę z ilustracjami, a następnie proszę zapoznać się z wszystkimi funkcjami urządzenia.
- RO MD** Înainte de a citi instrucțiunile, priviți imaginile și familiarizați-vă cu toate funcțiile aparatului.
- SK** Pred čítaním si odklopte stranu s obrázkami a potom sa oboznámte so všetkými funkciami prístroja.
- BG** Преди да прочетете отворете страницата с фигурите и след това се запознайте с всички функции на уреда.

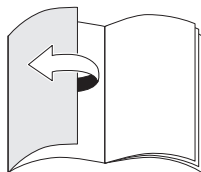
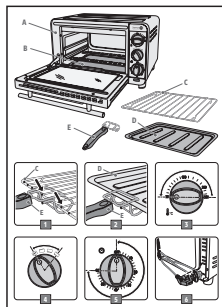

D	Bedienungs- und Sicherheitshinweise	4
CZ	Pokyny pro obsluhu a bezpečnostní pokyny	15
HR	Upute za uporabu i sigurnosne upute	25
PL	Wskazówki dotyczące obsługi i bezpieczeństwa	35
RO, MD	Instrucțiuni de utilizare și de siguranță	46
SK	Pokyny pre obsluhu a bezpečnostné pokyny	57
BG	Инструкции за употреба и безопасност	67

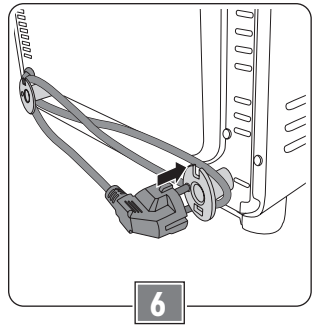
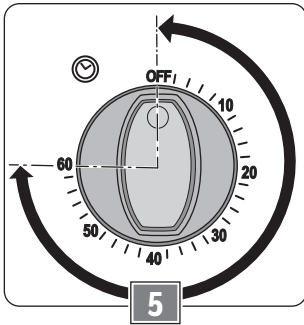
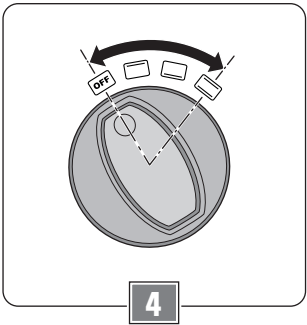
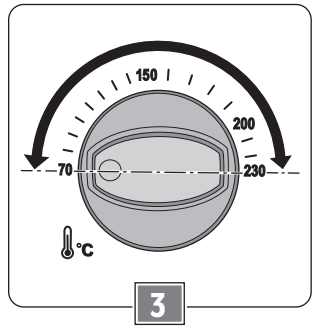
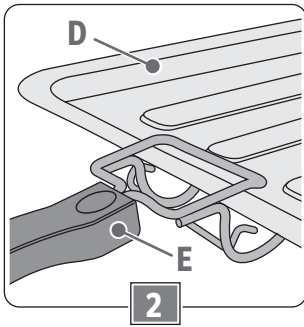
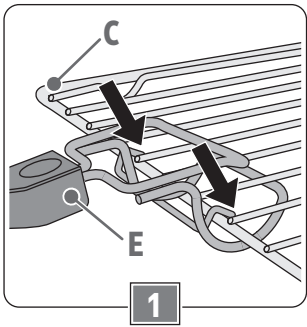
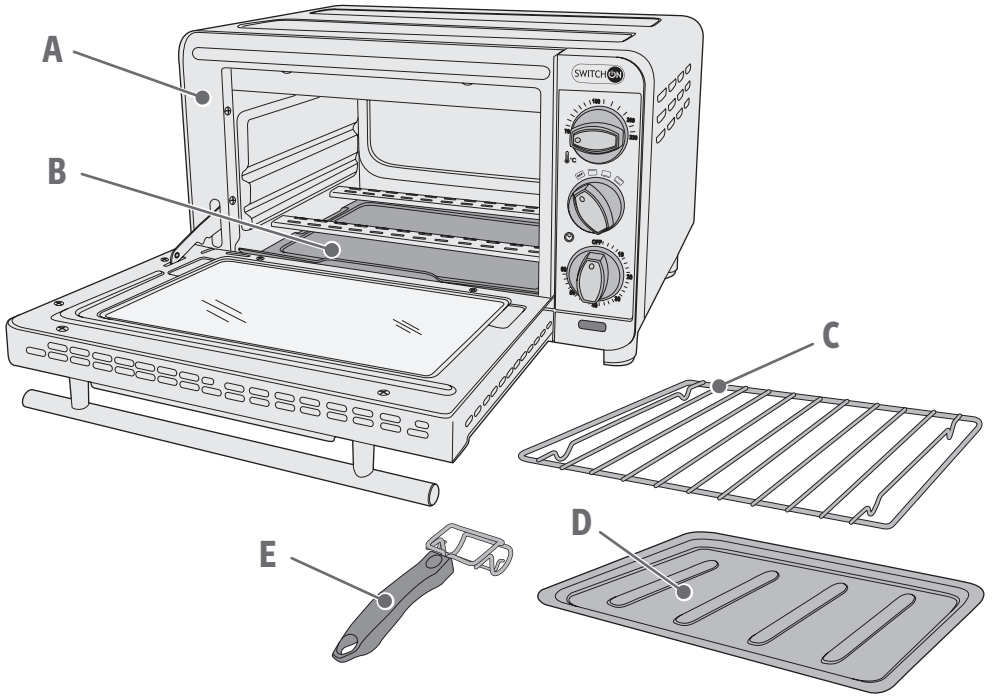

Sehr geehrte Kundin, sehr geehrter Kunde!

Wir beglückwünschen Sie zum Kauf Ihres neuen Gerätes. Sie haben sich für ein Produkt mit hervorragendem Preis-/Leistungsverhältnis entschieden, das Ihnen viel Freude bereiten wird.

Machen Sie sich vor der Benutzung des Gerätes mit allen Bedienungs- und Sicherheitshinweisen vertraut.

Benutzen Sie das Gerät nur wie beschrieben und für die angegebenen Einsatzbereiche. Händigen Sie alle Unterlagen bei Weitergabe des Gerätes an Dritte mit aus.

Lieferumfang

- Miniofen (A)
- Herausnehmbares Krümelblech (B)
- Grillrost (C)
- Backblech (D)
- Entnahmezange (E) für Backblech und Grillrost
- Bedienungsanleitung

Kontrollieren Sie, ob alle Teile vorhanden sind und überprüfen Sie das Gerät auf Transportschäden.

Nehmen Sie ein beschädigtes Gerät nicht in Betrieb!

Im Schadensfall wenden Sie sich bitte an eine Kaufland-Filiale.

Sicherheit

Lesen Sie die folgenden Sicherheitshinweise sorgfältig, bevor Sie das Gerät zum ersten Mal verwenden.

Für einen sicheren Gebrauch, befolgen Sie alle nachfolgenden Sicherheitshinweise.

Bestimmungsgemäße Verwendung

- Das Gerät ist ausschließlich zum Erhitzen, Garen und Backen von Speisen in hausüblichen Mengen bestimmt.
- Verwenden Sie das Gerät nicht im Freien.
- Das Gerät ist nur für den Einsatz in privaten Haushalten bestimmt. Es ist nicht für den gewerblichen Gebrauch vorgesehen.
- Benutzen Sie das Gerät nur für den beschriebenen Anwendungsbereich und mit dem originalen Zubehör. Jede andere Verwendung oder Veränderung des Gerätes gilt als nicht bestimmungsgemäß. Für aus bestimmungswidriger Verwendung oder falscher Bedienung entstandene Schäden wird keine Haftung übernommen.

Sicherheit von Kindern und Personen



Warnung!

Erstickungsgefahr für Kinder beim Spielen mit Verpackungsmaterial!
 • Verpackungsmaterial unbedingt von Kindern fernhalten.

- Diese Geräte können von Kindern ab 8 Jahren sowie von Personen mit reduzierten physischen, sensorischen oder mentalen Fähigkeiten oder Mangel an Erfahrung und/oder Wissen benutzt werden, wenn sie beaufsichtigt oder bezüglich des sicheren Gebrauchs des Gerätes unterwiesen wurden und die daraus resultierenden Gefahren verstanden haben.
- Kinder dürfen nicht mit dem Gerät spielen.
- Reinigung und Benutzerwartung dürfen nicht durch Kinder durchgeführt werden, es sei denn, sie sind älter als 8 Jahre und werden beaufsichtigt.
- Kinder jünger als 8 Jahre sind vom Gerät und der Anschlussleitung fernzuhalten.

Allgemeine Sicherheit



Vorsicht!

Verbrennungsgefahr durch heiße Oberflächen! Während des Betriebes können die berührbaren Oberflächen des Gerätes sehr heiß sein.



- Berühren Sie niemals die Glastür oder das Gehäuse während des Betriebes und solange das Gerät heiß ist!
- Fassen Sie nicht in den Garraum, wenn das Gerät heiß ist!
- Berühren Sie während des Betriebes nie die Heizstäbe!
- Fassen Sie die Glastür zum Öffnen stets nur am Griff an!
- Benutzen Sie die mitgelieferte Entnahmezange, um das heiße Backblech und den Grillrost in das Gerät einzusetzen oder herauszunehmen.
- Verwenden Sie immer Ofenhandschuhe oder Topflappen, wenn Sie mit dem heißen Gerät hantieren!
- Lassen Sie das Gerät nach dem Gebrauch erst abkühlen, bevor Sie es transportieren!

- Das Gerät muss regelmäßig auf Zeichen von Beschädigungen untersucht werden. Das Gerät darf nicht verwendet werden, wenn Netzkabel, Gehäuse oder die Glastür beschädigt sind.
- Die Netzanschlussleitung muss regelmäßig auf Zeichen von Beschädigungen untersucht werden. Falls die Netzanschlussleitung beschädigt ist, darf das Gerät nicht mehr benutzt werden.
- Ist das Netzkabel beschädigt, darf es nur durch eine autorisierte Reparaturdienststelle ersetzt werden, um Gefährdungen zu vermeiden.
- Das Gerät darf nur mit den mitgelieferten Zubehörteilen betrieben werden.
- Dieses Gerät ist nicht dazu bestimmt, mit einer externen Zeitschaltuhr oder einem separaten Fernwirksystem betrieben zu werden.
- Schließen Sie das Gerät nur an eine unbeschädigte, vorschriftsmäßig installierte Schutzkontaktsteckdose an.
- Verwenden Sie das Gerät nie unter Hängeschränken, neben Gardinen oder anderen entflammaren Gegenständen.
- Stellen Sie das Gerät nicht in unmittelbarer Nähe von Wasser auf, z. B. an Spülbecken, Waschwannen oder in feuchten Kellerräumen. Andernfalls besteht die Gefahr eines Stromschlags.
- Stellen Sie sicher, dass kein Wasser auf das Netzkabel oder den Netzstecker tropft.
- Stellen Sie sicher, dass keine Flüssigkeiten in das Gerätegehäuse gelangen.
- Stellen Sie keine mit Flüssigkeiten gefüllte Gefäße, wie z. B. Vasen, Becher oder Tassen, auf dem Gerät ab.
- Das Gerät und das Netzkabel mit Stecker nie in Wasser oder andere Flüssigkeiten tauchen und nicht unter fließendem Wasser reinigen!
- Das Gerät darf nicht mit einem Dampfreiniger gereinigt werden.
- Das Gerät darf nicht im Geschirrspüler gereinigt werden.
- Beachten Sie den Abschnitt „Reinigen und Pflegen“.

Sicherheit beim Aufstellen und Anschließen

- Schließen Sie das Gerät nur an eine Stromversorgung an, deren Spannung und Frequenz mit den Angaben auf dem Typenschild übereinstimmen! Das Typenschild befindet sich an der Rückseite des Gerätes.
- Stellen Sie das Gerät immer auf eine stabile, ebene und hitzebeständige Fläche. Die Fläche unter dem Geräteboden kann sich verfärben und beschädigt werden. Im Zweifelsfall verwenden Sie zusätzlich eine hitzebeständige Platte.
- Das Gerät darf nicht in Einbaumöbeln oder einem Schrank aufgestellt werden. Andern-

falls ist keine ausreichende Belüftung möglich und es kann ein Brand entstehen oder das Gerät beschädigt werden.

- Das Gerät darf nur freistehend genutzt werden.
- Stellen Sie das Gerät so auf, dass ausreichend Platz für die Luftzirkulation vorhanden ist. Folgende Abstände sind erforderlich:
 - 5 cm zur rechten und linken Seite
 - 10 cm nach oben
- Das Gerät ist an der Rückseite mit Abstandshaltern versehen. Die Abstandshalter dürfen nicht entfernt werden.
- Achten Sie darauf, dass die Belüftungsöffnungen an der rechten und linken Seite, an der Rückseite und an der Unterseite des Gerätes nicht blockiert oder von Gegenständen abgedeckt sind.
- Stecken Sie keine Gegenstände in die Belüftungsöffnungen.
- Stellen Sie das Gerät nicht auf Tischdecken oder hochflorige Textilien.
- Das Gerät darf nicht auf einer heißen Fläche oder in der Nähe einer Wärmequelle aufgestellt werden.
- Das Gerät ist mit rutschfesten Kunststofffüßen ausgestattet. Bei Möbeln, die mit Lacken oder Kunststoff beschichtet sind oder mit Pflegemitteln behandelt wurden, kann nicht ausgeschlossen werden, dass diese Stoffe die Kunststofffüße angreifen und aufweichen. Legen Sie gegebenenfalls eine rutschfeste, hitzebeständige Unterlage unter das Gerät.
- Verlegen Sie das Netzkabel so, dass niemand darüber stolpern oder das Gerät versehentlich herunterreißen kann.

Sicherheit während des Betriebes

- Lassen Sie das Gerät während des Betriebes niemals unbeaufsichtigt.
- Halten Sie Kinder und Haustiere vom Gerät fern, wenn dieses in Betrieb oder in der Abkühlphase ist.
- Verwenden Sie das Gerät nur mit eingesetztem Krümelblech.
- Das Netzkabel darf mit den heißen Teilen des Gerätes nicht in Kontakt kommen.
- Legen Sie keine brennbaren Gegenstände, wie Tücher, Topflappen etc. auf das heiße Gerät.
- Trocknen Sie niemals Textilien oder Gegenstände auf, über oder im Gerät. Es besteht Brandgefahr!
- Bewegen oder tragen Sie das Gerät nicht, solange es noch heiß ist.
- Verwenden Sie das Backblech nicht zur Lagerung und Verarbeitung von säurehaltigen, alkalischen oder salzigen Speisen!
- Verwenden Sie zum Herausnehmen und Einsetzen des heißen Gitterrostes und Backblechs die mitgelieferte Entnahmezange.
- Stützen Sie sich nicht auf der Glastür ab. Das Gerät kann kippen!
- Stellen Sie keine Gegenstände auf die Glastür. Das Gerät kann kippen oder die Scharniere und die Glasscheibe können beschädigt werden.
- Ziehen Sie nach jedem Gebrauch den Netzstecker aus der Steckdose.

Sicherheit bei der Reinigung

- Lassen Sie das Gerät vor Reinigung oder Aufbewahrung abkühlen.
- Schalten Sie das Gerät vor jeder Reinigung aus und trennen Sie es vom Stromnetz.

Gerät aufstellen

- Stellen Sie das Gerät auf eine feste, ebene und hitzebeständige Fläche (z. B. Edelstahlarbeitsplatte oder Natursteinarbeitsplatte wie Granit).
- Stellen Sie das Gerät so auf, dass ausreichend Platz für die Luftzirkulation vorhanden ist. Folgende Abstände sind erforderlich:
 - 5 cm zur rechten und linken Seite
 - 10 cm nach oben
- Wickeln Sie das Netzkabel vollständig von den Abstandhaltern an der Geräterückseite ab.
- Schieben Sie das Gerät, wenn nötig, mit der Rückseite bis an die Wand. Die Abstandhalter an der Rückseite dürfen hierbei die Wand berühren. Achten Sie darauf, dass die Wand aus hitzebeständigem Material besteht, z. B. ein Fliesenspiegel, Naturstein oder Granit.

Vor der ersten Inbetriebnahme

Verpackungsmaterial entfernen

- Entfernen Sie vor dem ersten Gebrauch alle Verpackungsmaterialien vom Gerät.

Reinigung vor dem ersten Gebrauch

Vor der ersten Inbetriebnahme müssen das Gerät und das Zubehör gründlich gereinigt werden.

Lassen Sie dann das Gerät 20 Minuten aufheizen, um eventuelle produktionsbedingte Rückstände im Garraum zu beseitigen.

- Entnehmen Sie das Zubehör (Grillrost, Backblech, Krümelblech und Entnahmezange aus dem Garraum).
- Reinigen Sie das Gerät und das Zubehör, wie in Abschnitt „Reinigen und Pflegen“ beschrieben.

- Stellen Sie sicher, dass nach der Reinigung alle Teile vollständig trocken sind.
- Stecken Sie den Netzstecker in eine unbeschädigte, vorschriftsmäßig installierte Schutzkontaktsteckdose.
- Drehen Sie den Temperaturregler im Uhrzeigersinn bis zum Anschlag auf 230 °C.
- Drehen Sie den Heizartenregler auf Position  (Ober- und Unterhitze).
- Drehen Sie den Garzeitregler auf 20 Minuten.
 - Die Betriebskontrolllampe leuchtet.
 - Die Garraumbelichtung leuchtet.
 - Der Heizvorgang beginnt.
- Öffnen Sie die Glastür und lassen Sie diese für den ersten Aufheizvorgang offen.
- Wenn Sie den Heizvorgang vorzeitig beenden möchten, siehe Abschnitt „Heizvorgang vorzeitig beenden“.

Hinweis: Trotz gründlicher Reinigung kann es beim ersten Aufheizen zu leichter Rauch- und Geruchsentwicklung kommen. Das ist normal und ungefährlich. Öffnen Sie für ausreichende Belüftung zum Beispiel ein Fenster.

Wenn die 20 Minuten abgelaufen sind, ertönt ein Signalton und der Heizvorgang wird automatisch beendet.

Die Betriebskontrolllampe und die Garraumbelichtung erlöschen.

- Drehen Sie den Temperaturregler gegen den Uhrzeigersinn bis zum Anschlag auf 70 °C.
- Drehen Sie den Heizartenregler auf Position  (Aus).
- Ziehen Sie den Netzstecker aus der Steckdose.
- Lassen Sie das Gerät vollständig abkühlen.
- Reinigen Sie das Gerät erneut, wie in Abschnitt „Reinigen und Pflegen“ beschrieben.

Das Gerät ist nun betriebsbereit.

Zubehörteile verwenden

Krümblech einsetzen / herausnehmen

Das Krümblech verhindert, dass Krümel, Fett und andere Speisereste auf den Garraumboden gelangen und dort festbrennen.



Vorsicht!

Verbrennungsgefahr durch heiße Oberflächen und das Krümblech!

- Lassen Sie das Gerät vollständig abkühlen, bevor Sie das Krümblech herausnehmen.
- Lassen Sie das heiße Krümblech vor dem Herausnehmen vollständig abkühlen.

Achtung!

Verwenden Sie das Gerät nur mit eingesetztem Krümblech.

- Zum Einsetzen, das Krümblech unter die unteren Heizstäbe auf den Garraumboden legen und vollständig bis zum Anschlag einschieben.
- Zum Herausnehmen, das Krümblech vorne mittig an der Griffmulde fassen und herausziehen.

Grillrost einsetzen / herausnehmen

(Bild )



Vorsicht!

Verbrennungsgefahr durch heiße Oberflächen und den Grillrost!

- Zum Einsetzen des Grillrostes wird die Verwendung der Entnahmezange empfohlen, um Verbrennungen am heißen Gerät zu vermeiden.
 - Benutzen Sie immer die mitgelieferte Entnahmezange, um den heißen Grillrost aus dem Gerät herauszunehmen.
-
- Halten Sie den Griff der Entnahmezange etwas angewinkelt nach oben und haken Sie diese, wie in Bild  dargestellt, am Grillrost ein.
 - Schieben Sie den Grillrost mit der Entnahmezange in eine der Führungsschienen im Garraum vollständig hinein bzw. ziehen Sie ihn heraus.

Backblech einsetzen / herausnehmen

(Bild )



Vorsicht!

Verbrennungsgefahr durch heiße Oberflächen und das Backblech!

- Zum Einsetzen des Backbleches wird die Verwendung der Entnahmezange empfohlen, um Verbrennungen am heißen Gerät zu vermeiden.
- Benutzen Sie immer die mitgelieferte Entnahmezange, um das heiße Backblech aus dem Gerät herauszunehmen.

- Setzen Sie die mitgelieferte Entnahmezange, wie in Bild **2** dargestellt, auf das Backblech auf.
- Schieben Sie das Backblech mit der Entnahmezange in eine der zwei Führungsschienen im Garraum vollständig hinein bzw. ziehen Sie es heraus.

Temperatur einstellen (Bild **3**)





Mit dem Temperaturregler kann die Temperatur von 70 bis 230 °C in 10 °C-Schritten eingestellt werden.

- Drehen Sie den Temperaturregler auf die gewünschte Temperatur.

Hinweis: Sie können die Temperatureinstellung jederzeit ändern, indem Sie den Temperaturregler auf eine andere Temperatur drehen.

Heizart einstellen (Bild **4**)

Am Heizartenregler sind folgende Symbole vorhanden:

Symbol	Heizart / Anwendungsbeispiel
	Heizfunktion aus
	Oberhitze z. B. zum Überbacken
	Unterhitze z. B. zum Backen von Kuchen
	Ober- und Unterhitze z. B. zum Backen von Pizza

- Drehen Sie den Heizartenregler auf das entsprechende Symbol für die gewünschte Heizart.

Hinweis: Sie können die Heizart jederzeit ändern, indem Sie den Heizartenregler auf eine andere Heizart drehen.

Garzeit einstellen (Bild **5**)

Mit dem Garzeitregler können Sie die Garzeit bis maximal 60 Minuten in 2 Minuten-Schritten einstellen.

- Drehen Sie den Garzeitregler auf die gewünschte Garzeit.
 - Die Betriebskontrolllampe leuchtet.
 - Die Garraumbelichtung leuchtet.
 - Das Gerät heizt mit der eingestellten Heizart auf die eingestellte Temperatur auf.
 - Der Garzeitregler dreht sich gegen den Uhrzeigersinn auf „OFF“ zu. Dabei ist ein Ticken wie bei einer Uhr zu hören.
 - Wenn die eingestellte Zeit abgelaufen ist, ertönt ein Signalton und der Heizvorgang wird automatisch beendet.
 - Die Betriebskontrolllampe und die Garraumbelichtung erlöschen.

Hinweise:

- Wenn Sie eine Garzeit von weniger als 20 Minuten wählen, drehen Sie den Garzeitregler zunächst auf 40 Minuten und dann zurück auf die gewünschte Garzeitzeit.
- Wenn der Heizartenregler auf Stellung **OFF** (Aus) steht, erfolgt nach dem Einstellen der Garzeit kein Aufheizen.
- Sie können die Garzeit jederzeit ändern, indem Sie den Garzeitregler vor- oder zurückdrehen.

Garzeitregler als Kurzzeitmesser verwenden

Sie können den Garzeitregler auch ohne Heizfunktion als Kurzzeitmesser verwenden:

- Drehen Sie dazu den Heizartenregler auf Position **OFF** (Aus).
- Drehen Sie den Garzeitregler auf die gewünschte Zeit. Beachten Sie dabei die Hinweise unter „Garzeit einstellen“.
 - Die Betriebskontrolllampe leuchtet.
 - Die Garraumbeleuchtung leuchtet.
 - Der Garzeitregler dreht sich gegen den Uhrzeigersinn auf „OFF“ zu. Dabei ist ein Ticken wie bei einer Uhr zu hören.
 - Das Gerät heizt dabei nicht.
 - Wenn die eingestellte Zeit abgelaufen ist, ertönt ein Signalton.
 - Die Betriebskontrolllampe und die Garraumbeleuchtung erlöschen.

Heizvorgang vorzeitig beenden

Wenn Sie den Heizvorgang vorzeitig beenden möchten:

- Drehen Sie den Garzeitregler auf Position „OFF“ (Aus).
- Drehen Sie den Heizartenregler auf Position **OFF** (Aus).
- Drehen Sie den Temperaturregler gegen den Uhrzeigersinn bis zum Anschlag auf Position 70 °C.
- Um das Gerät vollständig auszuschalten, ziehen Sie den Netzstecker aus der Steckdose.

Garen und Backen



Vorsicht!

Verbrennungsgefahr durch heiße Oberflächen!

- Verwenden Sie immer Ofenhandschuhe oder Topflappen, wenn Sie mit dem heißen Gerät hantieren!

Achtung!

Verwenden Sie das Gerät nur mit eingesetztem Krümelblech.

Achtung!

Legen oder stellen Sie niemals Behälter oder Lebensmittel direkt auf den Boden des Gerätes, die Heizstäbe oder das Krümelblech.

Achtung!

Harte und Spitze Gegenstände aus Metall können die Oberfläche des Backblechs beschädigen.

- Verwenden Sie zum Auflegen, Wenden und Entnehmen der Lebensmittel kein Besteck oder andere Gegenstände aus Metall.
- Setzen Sie das Krümelblech in das Gerät ein.
- Nehmen Sie den Gitterrost und das Backblech aus dem Gerät.
- Wenn Sie das Gerät vorheizen möchten:
 - Stellen Sie die gewünschte Heizart und Temperatur ein.
 - Stellen Sie dann mit dem Garzeitregler eine Vorheizzeit von ca. 10 Minuten (je nach Temperatur) ein.
 - Schließen Sie die Glastür und lassen Sie das Gerät vorheizen.

- Nachdem die eingestellte Vorheizzeit abgelaufen ist, ertönt ein Signalton und der Heizvorgang wird automatisch beendet.
- Die Betriebskontrolllampe und die Garraumbeleuchtung erlöschen.
- Legen Sie das Backblech gegebenenfalls mit Backpapier aus bzw. bestreichen Sie das Backblech mit zum Backen geeignetem Fett.
- Geben Sie das Gargut oder Backgut auf den Grillrost bzw. das Backblech.
- Öffnen Sie die Glastür.
- Schieben Sie den Grillrost bzw. das Backblech in eine der Schienen im Garraum.
- Schließen Sie die Glastür.
- Stellen Sie die gewünschte Heizart und Temperatur ein.
- Stellen Sie dann mit dem Garzeitregler die gewünschte Gar- oder Backzeit ein.
 - Die Betriebskontrolllampe leuchtet.
 - Die Garraumbeleuchtung leuchtet.
 - Das Gerät gart/backt mit der eingestellten Heizart und Temperatur.
 - Nachdem die eingestellte Gar-/Backzeit abgelaufen ist, ertönt ein Signalton und der Heizvorgang wird automatisch beendet.
 - Die Betriebskontrolllampe und die Garraumbeleuchtung erlöschen.
- Öffnen Sie vorsichtig die Glastür.
- Nehmen Sie den Grillrost bzw. das Backblech mit Hilfe der mitgelieferten Entnahmezange vorsichtig aus dem Garraum heraus.
- Stellen Sie den Grillrost bzw. das Backblech auf einer hitzebeständigen Fläche ab.
- Drehen Sie den Heizartenregler Position **OFF** (Aus).
- Ziehen Sie den Netzstecker aus der Steckdose.
- Lassen Sie das Gerät und das Zubehör vollständig abkühlen.

Reinigen und Pflegen

Das Gerät und die Zubehörteile sollten nach jedem Gebrauch gründlich gereinigt werden. Direkt nach dem Abkühlen lassen sich Speisereste am leichtesten entfernen.



Warnung!

Stromschlaggefahr durch Nässe!
Das Gerät

- nicht in Wasser tauchen;
- nicht unter fließendes Wasser halten;
- nicht im Geschirrspüler reinigen.



Vorsicht!

Verbrennungsgefahr durch heiße Oberflächen!

- Lassen Sie das Gerät und das Zubehör immer vollständig abkühlen, bevor Sie es reinigen.

Achtung!

- Reinigen Sie das Gerät niemals mit Reinigungs- oder Lösungsmitteln, da diese das Gerät beschädigen oder bei der nächsten Benutzung die Lebensmittel verunreinigen können.
- Verwenden Sie weder Scheuerschwämme noch scheuernde Reinigungsmittel, damit die Oberflächen des Gerätes und der Zubehörteile nicht beschädigt werden.

Achtung!

- Kratzen Sie angebrannte Lebensmittelreste nicht mit harten Gegenständen ab. Die Zubehörteile und das Gerät können dadurch beschädigt werden.
- Die Zubehörteile sind nicht spülmaschinengeeignet. Reinigen Sie die Entnahmezange, das Backblech, den Grillrost und das Krümelblech nicht in der Spülmaschine.
- Reinigen Sie den Garraum nicht mit einem Backofenspray, da sich Rückstände auf den Heizstäben nicht mehr entfernen lassen.

Gerät reinigen

- Stellen Sie sicher, dass der Netzstecker aus der Steckdose gezogen ist und das Gerät vollständig abgekühlt ist.
- Nehmen Sie den Grillrost, das Backblech und das Krümelblech aus dem Gerät.
- Reinigen Sie das Gerät von außen mit einem nur leicht angefeuchteten Tuch.
- Reinigen Sie den Garraum ebenfalls mit einem angefeuchteten Tuch. Bei Bedarf können Sie auch ein mildes Spülmittel auf das Tuch geben.
- Wischen Sie danach mit einem mit klarem Wasser befeuchteten Tuch nach.
- Trocknen Sie das Gerät sorgfältig ab.

Zubehörteile reinigen

- Reinigen Sie die Entnahmezange, das Backblech, den Grillrost und das Krümelblech in warmem Wasser mit etwas Spülmittel.
- Trocknen Sie nach der Reinigung alle Teile gut ab.

Aufbewahrung (Bild)

- Reinigen Sie das Gerät und das Zubehör gründlich und lassen Sie alle Teile vollständig trocknen, bevor Sie sie verstauen.
- Das Netzkabel können Sie um die Abstandhalter auf der Rückseite des Gerätes wickeln und den Stecker an einem der Abstandhalter fixieren.
- Lagern Sie das Gerät und das Zubehör an einem sauberen, trockenen und staubfreien Ort.

Entsorgung

Verpackung entsorgen

Die Produktverpackung besteht aus recyclingfähigen Materialien. Entsorgen Sie die Verpackungsmaterialien entsprechend ihrer Kennzeichnung bei den öffentlichen Sammelstellen bzw. gemäß den landesspezifischen Vorgaben.

Altgerät entsorgen



Wenn Sie das Elektrogerät nicht mehr verwenden wollen, geben Sie es bei  einer öffentlichen Sammelstelle für Elektroaltgeräte kostenlos ab. Elektroaltgeräte dürfen in keinem Fall in die Restabfalltonnen gegeben werden (siehe Symbol).

Weitere Entsorgungshinweise

Geben Sie das Elektroaltgerät so zurück, dass seine spätere Wiederverwendung oder Verwertung nicht beeinträchtigt wird. Elektroaltgeräte können Schadstoffe enthalten. Bei falschem Umgang oder Beschädigung des Gerätes können diese bei der späteren Verwertung des Gerätes zu Gesundheitsschäden oder Gewässer- und Bodenverunreinigungen führen.

Technische Daten

Modell	MO-A0201
Spannung	220-240 V~
Frequenz	50/60 Hz
Leistung	1200 W
Schutzklasse	I 
Geräte- abmessungen	Höhe x Breite x Tiefe ca. 25,5 x 40 x 34,5 cm



Garantie

Kaufland gewährt Ihnen ab dem Kaufdatum eine Garantie von 3 Jahren.

Von der Garantie ausgenommen sind Schäden, die auf Nichtbeachtung der Bedienungsanleitung, missbräuchliche Verwendung, unsachgemäße Behandlung, eigenmächtige Reparaturen oder unzureichende Wartung und Pflege zurückzuführen sind.

Vážená zákaznice, vážený zákazníku!

Gratulujeme vám ke koupi nového přístroje. Rozhodli jste se pro produkt s vynikajícím poměrem ceny a výkonu, který vám bude přinášet mnoho radosti.

Před použitím přístroje se seznamte se všemi pokyny pro obsluhu a bezpečnostními pokyny. Používejte přístroj jen popsáním způsobem a pro uvedené oblasti použití. Při předání přístroje další osobě jí také předejte všechny podklady.

Rozsah dodávky

- Mini trouba (A)
- Vyjímatelný plech na drobky (B)
- Grilovací rošt (C)
- Plech na pečení (D)
- Kleště pro uchopení (E) grilovacího roštu a plechu na pečení z trouby
- Návod k obsluze

Zkontrolujte, zda jsou přítomny všechny díly a přístroj nebyl během přepravy poškozen.

Poškozený přístroj neuvádějte do provozu!

V případě poškození se prosím obraťte na některou pobočku společnosti Kaufland.

Bezpečnost

Následující bezpečnostní pokyny si pečlivě přečtěte, než přístroj poprvé použijete.

Aby přístroj mohl být bezpečně používán, je nutné dodržovat všechny následující bezpečnostní pokyny.

Použití v souladu s určením

- Přístroj je určen k ohřívání a pečení jídel v množství běžném pro domácnost.
- Nepoužívejte přístroj venku.
- Přístroj je určen jen k použití v soukromých domácnostech. Není zamýšlen ke komerčnímu použití.
- Používejte přístroj jen pro popsanou oblast použití a s originálním příslušenstvím. Každé jiné použití nebo změna přístroje je považována za použití v rozporu s určením. Za škody vzniklé následkem použití v rozporu s určením nebo špatné obsluhy nepřebírá prodávající odpovědnost.

Bezpečnost dětí a osob



Varování!

Pro děti nebezpečí zadušení při hře s balicím materiálem!

- Obalový materiál vždy uchovávejte mimo dosah dětí.

- Tento přístroj mohou používat děti ve věku od 8 let a osoby se sníženými fyzickými, sensorickými nebo mentálními schopnostmi nebo nedostatečnými zkušenostmi a vědomostmi, když tak činí pod dohledem nebo byly zaškoleny pro bezpečné používání přístroje a pochopily případné hrozící nebezpečí.
- S přístrojem si nesmějí hrát děti.
- Čištění a uživatelskou údržbu smí pod dohledem provádět děti starší 8 let.
- Přístroj a jeho síťový kabel musí být mimo dosah dětí mladších 8 let.

Všeobecná bezpečnost



Opatrně!

Nebezpečí popálení o horký povrch! Během provozu se mohou plochy, kterých je možné se dotknout, velmi zahřát.



- Nikdy se nedotýkejte skleněných dveří nebo krytu přístroje, pokud je přístroj v provozu nebo je stále ještě horký!
- Nesahejte do vnitřku přístroje, pokud je přístroj ještě horký!
- Během provozu se nikdy nedotýkejte topných těles!
- Při otevírání skleněných dveří použijte vždy rukojeť!
- Kleště, které jsou součástí balení, použijte pro vkládání rozpáleného grilovacího roštu nebo plechu na pečení do přístroje, resp. vytahování z přístroje.
- Při manipulaci s horkým přístojem používejte vždy kuchyňské rukavice nebo chňapky.
- Po použití nechte přístroj vychladnout. Teprve pak ho můžete začít přesunovat na jiné místo!

- Přístroj je nutné pravidelně kontrolovat na známky poškození. Je zakázáno přístroj používat, má-li poškozený síťový kabel, kryt nebo skleněná dvířka.
- Přívodní kabel je nutné pravidelně kontrolovat z hlediska poškození. Jestliže je přívodní kabel poškozený, přístroj se již nesmí používat.
- Jestliže je napájecí kabel poškozen, smí jej vyměnit jen autorizovaný servis, aby nedošlo k ohrožení.
- Přístroj lze používat pouze s dodaným příslušenstvím.
- Tento přístroj není určen pro provoz s externími spínači nebo samostatným systémem dálkového ovládání.

- Připojte přístroj jen do nepoškozené, podle předpisů instalované zásuvky s ochranným kontaktem.
- Přístroj nikdy nepoužívejte pod závěsnými skříňkami, vedle záclon nebo jiných hořlavých předmětů.
- Přístroj neumísťujte do bezprostřední blízkosti vody, např. k dřezům, umyvadlům či do vlhkých sklepních prostor. V opačném případě hrozí nebezpečí úrazu elektrickým proudem.
- Zajistěte, aby nekapala žádná voda na napájecí kabel nebo síťovou zástrčku.
- Do krytu přístroje se nesmí dostat žádná tekutina.
- Na přístroj neodkládejte žádné nádoby s tekutinou (např. vázy, skleničky či šálky).
- Přístroj a síťový kabel se zástrčkou nikdy neponořujte do vody nebo jiných kapalin a nečistěte pod tekoucí vodou!
- Přístroj se nesmí čistit parním čističem.
- Přístroj se nesmí mýt v myčce nádobí.
- Věnujte pozornost odstavci „Čištění a ošetřování“.

Bezpečnost při umístění a připojení

- Připojte přístroj jen k elektrickému napájení, jehož napětí a frekvence se shoduje s údaji na typovém štítku! Typový štítek je na zadní straně přístroje.
- Přístroj vždy umístěte na stabilní, rovnou a žáruvzdornou plochu. Plocha pod přístrojem se může zbarvit a poškodit. V případě pochybností dejte pod přístroj ještě tepelně odolnou podložku.
- Přístroj neumísťujte do vestavěného nábytku či skříně. Hrozilo by nedostatečné větrání, což by mohlo vést k požáru nebo poškození přístroje.
- Přístroj se smí používat pouze jako volně stojící spotřebič.
- Přístroj umístěte tak, aby kolem něho bylo dost místa pro cirkulaci vzduchu. Je nezbytné dodržet následující odstupy:
 - 5 cm na pravé a levé straně
 - 10 cm nahoře
- Přístroj má na zadní straně rozpěrky. Neodstraňujte je!
- Větrací otvory na pravé a levé straně, na zadní straně i ve spodu přístroje nesmí být zablokovány ani zakryty žádným předmětem.
- Nezasouvejte do větracích otvorů žádné předměty.
- Neumisťujte přístroj na ubrus nebo na textilie s vysokým vlasem.
- Přístroj se nesmí postavit na horký povrch nebo do blízkosti tepelného zdroje.
- Přístroj je vybaven protiskluzovými plastovými nožkami. U nábytku s lakovaným nebo plastovým povrchem, případně u nábytku ošetřeném speciálními přípravky, může dojít k poškození anebo ke změkčení plastu, z něž jsou nožičky vyrobeny. Přístroj popřípadě postavte na protiskluzovou, žáruvzdornou podložku.
- Položte síťový kabel tak, aby o něj nikdo nemohl zakopnout nebo přístroj nedopatřením strhnout.

Bezpečnost během provozu

- Nikdy nenechávejte přístroj v provozu bez dozoru.
- Pokud se přístroj používá nebo je ještě horký, udržujte děti a domácí zvířata v dostatečné vzdálenosti od přístroje.
- Přístroj používejte pouze s vloženým plechem na drobky.
- Síťový kabel nesmí přijít do kontaktu s horkými díly přístroje.
- Na horký přístroj neodkládejte žádné hořlavé předměty jako utěrky, chňapky apod.
- Nikdy nesušte utěrky ani jiné předměty na přístroj. Hrozí nebezpečí požáru!
- Pokud je přístroj ještě horký, nehýbejte s ním ani jej nepřeházejte.
- Plech na pečení nepoužívejte pro skladování a zpracování kyselých, zásaditých nebo slaných potravin!
- Pro vytahování a vkládání rozpáleného grilovacího roštu nebo plechu na pečení používejte kleště, které jsou součástí balení.
- Neopírejte se o skleněná dvířka. Přístroj se může převrátit!
- Neodkládejte na skleněná dvířka žádné předměty. Přístroj se může převrátit nebo se mohou poškodit panty či skleněná výplň.
- Po každém použití vytáhněte síťovou zástrčku ze zásuvky.

Bezpečnost při čištění

- Před čištěním nebo uložením nechejte přístroj zchladnout.
- Před každým čištěním přístroj vypněte a odpojte od elektrické sítě.

Instalace přístroje

- Přístroj postavte na pevnou, rovnou a žáruvzdornou plochu – například na pracovní desku z nerezové oceli nebo kamene (např. z žuly).
- Přístroj umístěte tak, aby kolem něho bylo dost místa pro cirkulaci vzduchu. Je nezbytné dodržet následující odstupy:
 - 5 cm na pravé a levé straně
 - 10 cm nahoře
- Rozmotejte celý přívodní kabel z rozpěrek na zadní straně.
- V případě potřeby přisuňte přístroj zadní stranou až ke stěně. Rozpěrky na zadní straně se mohou dotýkat stěny. Stěna musí být z tepelně odolného materiálu (např. kachliček, kamene nebo žuly).

Před prvním uvedením do provozu

Odstranění obalového materiálu

- Před prvním použitím odstraňte z přístroje všechny obalové materiály.

Čištění před prvním použitím

Před prvním uvedením do provozu je nutné přístroj a příslušenství důkladně vyčistit.

Přístroj pak nechte 20 minut hřát, aby se v přístroji vypálily případně zbytky, které tam zůstaly z výroby.

- Z přístroje vyjměte příslušenství (grilovací rošt, plech na pečení, plech na drobky a kleště).
- Vyčistěte přístroj i příslušenství, jak je popsáno v kapitole „Čištění a údržba“.

- Po vyčištění všechny díly utřete dosucha.
- Zapojte elektrickou zástrčku do nepoškozené, podle předpisů instalované zásuvky s ochranným kontaktem.
- Otočte knoflíkem pro nastavení teploty ve směru hodinových ručiček až na doraz na teplotu 230 °C.
- Knoflík pro nastavení druhu ohřevu otočte do polohy  (ohřev shora i zespodu).
- Knoflík pro nastavení času pečení nastavte na 20 minut.
 - Kontrolka provozu se rozsvítí.
 - Rozsvítí se i osvětlení vnitřku trouby.
 - Přístroj se začne ohřívat.
- Otevřete skleněná dvířka a nechte je během prvního ohřevu otevřená.
- Chcete-li ohřívání předčasně ukončit, postupujte podle pokynů v kapitole „Předčasně ukončení procesu ohřevu“.

Upozornění: I přes důkladné vyčištění se při prvním zahřátí přístroje může objevit mírný kouř a zápach. Je to normální a není to nebezpečné. Zajistěte dostatečné větrání, například otevřete okno.

Po uplynutí 20 minut se ozve zvukový signál a proces ohřevu se automaticky ukončí. Kontrolka provozu a osvětlení trouby zhasnou.

- Otočte knoflíkem pro nastavení teploty proti směru hodinových ručiček až na doraz na 70 °C.
- Knoflík pro nastavení druhu ohřevu otočte do polohy  (VYP).
- Vytáhněte síťovou zástrčku ze zásuvky.
- Nechejte přístroj kompletně vychladnout.
- Znovu vyčistěte přístroj tak, jak je popsáno v části „Čištění a ošetřování“.

Přístroj je nyní připraven k provozu.

Používání příslušenství

Nasazování a vytahování plechu na drobky

Plech na drobky brání tomu, aby se drobky, tuk a zbytky jídla dostaly na dno trouby a zde se připekly.



Opatrně!

Nebezpečí popálení o horké povrchy a plech na drobky!

- Než plech na drobky vytáhnete z přístroje, nechte přístroj zcela vychladnout.
- Před vytažením plechu na drobky ho nechte zcela vychladnout.

Pozor!

Přístroj použijte pouze s vloženým plechem na drobky.

- Zasunutí: Plech na drobky dejte pod dolní topná tělesa na dno trouby a zasuňte ho až úplně na doraz.
- Vytažení: Plech na drobky uchopte uprostřed za držadlo a vytáhněte.

Nasazování a vytahování grilovacího roštu (obrázek 1)



Opatrně!

Nebezpečí popálení o horké povrchy a grilovací rošť!

- Pro nasazení grilovacího roštu doporučujeme použít kleště, abyste se nepopálili o rozpálený přístroj.
- Při vytahování rozpáleného grilovacího roštu použijte vždy kleště, které jsou součástí balení.

- Kleště držte trochu nakloněné nahoru a zahákněte je za grilovací rošt, jak je ukázáno na obrázku **1**.
- Pomocí kleští nasadte grilovací rošt na (horní nebo dolní) vodicí kolejnice v troubě a celý ho do trouby zasuňte, případně ho kleštěmi z trouby vytáhněte.

Nasazování a vytahování plechu na pečení (obrázek **2**)



Opatrně!

Nebezpečí popálení o horké povrchy a plech na pečení!

- Pro nasazení plechu na pečení doporučujeme použít kleště, abyste se nepopálili o rozpálený přístroj.
 - Při vytahování rozpáleného plechu na pečení použijte vždy kleště, které jsou součástí balení.
- Kleště nasadte na plech na pečení, jak je ukázáno na obrázku **2**.
 - Pomocí kleští nasadte plech na pečení (horní nebo dolní) vodicí kolejnice v troubě a celý ho do trouby zasuňte, případně ho kleštěmi z trouby vytáhněte.

Nastavení teploty (obrázek **3**)

Knoflík pro nastavení teploty můžete nastavit teplotu v rozsahu 70 až 230 ° C v krocích po 10 °C.

- Otočte knoflík pro nastavení teploty na požadovanou teplotu.

Upozornění: Nastavenou teplotu můžete kdykoliv změnit otočením knoflíku pro nastavení teploty na jinou teplotu.

Nastavení druhu ohřevu (obrázek **4**)

Na knoflíku pro nastavení druhu ohřevu jsou tyto symboly:

Symbol	Druh ohřevu / příklad použití
	Funkce zahřívání vypnuta
	Ohřev shora např. pro zapékání
	Ohřev zespodu např. pro pečení koláčů
	Ohřev shora a zespodu např. pro pečení pizzy

- Knoflík pro nastavení druhu ohřevu otočte na příslušný symbol pro požadovaný druh ohřevu.

Upozornění: Typ ohřevu můžete kdykoliv změnit otočením knoflíku pro nastavení druhu ohřevu na jiný druh ohřevu.

Nastavení doby pečení (obrázek **5**)

Knoflíkem pro nastavení času pečení můžete nastavit dobu pečení až 60 minut v krocích po 2 minutách.

- Knoflík pro nastavení času pečení nastavte na požadovaný čas pečení.
 - Kontrolka provozu se rozsvítí.
 - Rozsvítí se i osvětlení vnitřku trouby.
 - Přístroj se nahřeje na nastavenou teplotu v nastaveném režimu ohřevu.
 - Knoflíkem pro nastavení času pečení otočte proti směru hodinových ručiček do polohy „OFF“ (VYP). Přitom můžete slyšet tikání jako u hodin.

- Po uplynutí nastaveného času zazní zvukový signál a ohřev se automaticky vypne.
- Kontrolka provozu a osvětlení trouby zhasnou.

Upozornění:

- Chcete-nastavit dobu pečení menší než 20 minut, pak nejprve knoflík pro nastavení času pečení nastavte na 40 minut, a poté ho otočte zpět na požadovanou dobu pečení.
- Když je knoflík pro nastavení druhu ohřevu v poloze **OFF** (VYP), pak se po nastavení doby pečení přístroj nespustí.
- Dobu pečení můžete kdykoliv změnit otočením knoflíku pro nastavení času pečení dozadu nebo dopředu.

Použití knoflíku pro nastavení času pečení jako časovače

Knoflík pro nastavení času pečení můžete použít i jako časovač:

- K tomu postačí otočit knoflík pro nastavení druhu ohřevu do polohy **OFF** (VYP).
- Knoflík pro nastavení času pečení nastavte na požadovaný čas. Dodržujte pokyny uvedené v části „Nastavení doby pečení“.
- Kontrolka provozu se rozsvítí.
- Rozsvítí se i osvětlení vnitřku trouby.
- Knoflíkem pro nastavení času pečení otočte proti směru hodinových ručiček do polohy „OFF“ (VYP). Přitom můžete slyšet tikání jako u hodin.
- Přístroj se přitom nebude ohřívat.
- Po uplynutí nastaveného času zazní zvukový signál.
- Kontrolka provozu a osvětlení trouby zhasnou.

Předčasné ukončení procesu ohřevu

Chcete-li proces ohřevu ukončit předčasně:

- Otočte knoflík pro nastavení času pečení do polohy „OFF“ (VYP).
- Knoflík pro nastavení druhu ohřevu otočte do polohy **OFF** (VYP).
- Otočte knoflíkem pro nastavení teploty proti směru hodinových ručiček až na doraz na teplotu 70 °C.
- Pro úplné vypnutí přístroje vytáhněte zástrčku napájecího kabelu ze zásuvky.

Pečení



Opatrně!

Nebezpečí popálení o horký povrch!

- Při manipulaci s horkým přístrojem použijte vždy kuchyňské rukavice nebo chňapky.

Pozor!

Přístroj používejte pouze s vloženým plechem na drobky.

Pozor!

Nádoby ani potraviny nikdy nepokládejte přímo na dno přístroje, topná tělesa ani na plech na drobky.

Pozor!

Tvrdé a špičaté kovové předměty mohou poškodit povrch plechu na pečení.

- Ke vkládání, obracení a vyjímání potravin nepoužívejte kovový příbor ani jiné kovové předměty.

- Vložte plech na drobky do přístroje.
- Z trouby vytáhněte grilovací rošt a plech na pečení.
- Pokud chcete troubu předeheat:
 - Nastavte požadovaný druh ohřevu a teploty.
 - Knoflíkem pro nastavení času pečení nastavte dobu předeheatu cca 10 minut (v závislosti na teplotě).
 - Zavřete skleněná dvířka a nechte troubu nahřát.
 - Po uplynutí nastaveného času předeheatu zazní zvukový signál a ohřev se automaticky vypne.
 - Kontrolka provozu a osvětlení trouby zhasnou.
- Na plechu na pečení rozprostřete pečicí papír případně plech vymažte vhodným tukem na pečení.
- Na grilovací rošt nebo na plech na pečení položte jídlo.
- Otevřete skleněná dvířka.
- Grilovací rošt nebo plech na pečení zasuňte po (horních nebo dolních) vodičích kolejničích do trouby.
- Zavřete skleněná dvířka.
- Nastavte požadovaný druh ohřevu a teploty.
- Knoflíkem pro nastavení času pečení nastavíte požadovanou dobu pečení.
 - Kontrolka provozu se rozsvítí.
 - Rozsvítí se i osvětlení vnitřku trouby.
 - Přístroj peče s nastaveným druhem ohřevu a nastavenou teplotou.
 - Po uplynutí nastaveného času pečení zazní zvukový signál a ohřev se automaticky vypne.
 - Kontrolka provozu a osvětlení trouby zhasnou.
- Opatrně otevřete skleněná dvířka.

- Pomocí kleští opatrně vytáhněte z trouby grilovací rošt nebo plech na pečení.
- Položte grilovací rošt nebo plech na pečení na žáruvzdorný povrch.
- Knoflík pro nastavení druhu ohřevu otočte do polohy **OFF** (VYP).
- Vytáhněte síťovou zástrčku ze zásuvky.
- Nechejte přístroj a příslušenství vždy úplně vychladnout.

Čištění a ošetřování

Přístroj a díly příslušenství je třeba po každém použití důkladně vyčistit. Hned po vychladnutí lze zbytky jídla odstranit nejlépe.



Varování!

Nebezpečí úrazu elektrickým proudem následkem vlhkosti! Přístroj není dovoleno

- nikdy nenamáčejte do vody;
- vložit pod tekoucí vodu;
- čistit v myčce nádobí.



Opatrně!

Nebezpečí popálení o horký povrch!

- Před čištěním nechejte přístroj a příslušenství vždy zcela vychladnout.

Pozor!

- Nikdy přístroj nečistěte čisticími prostředky nebo rozpouštědly, protože mohou přístroj poškodit nebo při dalším použití znečistit potraviny.
- Nepoužívejte abrazivní houby ani abrazivní čisticí prostředky, aby se nepoškodil povrch přístroje a příslušenství.

Pozor!

- Připálené zbytky těsta nikdy neškrabejte ostrými předměty. Mohlo by dojít k poškození příslušenství či přístroje.
- Díly příslušenství nejsou vhodné do myčky. Kleště, plech na pečení, grilovací rošt ani plech na drobků nemyjte v myčce.
- Vnitřek trouby nečistěte sprejem na čištění trouby, neboť byste pak již neodstranili připravené zbytky na topných tělesech.

Čištění přístroje

- Ujistěte se, že je síťová zástrčka vytažena ze zásuvky a přístroj je zcela vychladlý.
- Vyjměte z trouby grilovací rošt, plech na pečení a plech na drobků.
- Troubu zvenku pouze otřete lehce navlhčeným hadrem.
- Vnitřek trouby rovněž vytřete lehce navlhčeným hadrem. V případě potřeby můžete dát na hadr šetrný saponát.
- Trouby pak vytřete hadrem navlhčeným čistou vodou.
- Přístroj pečlivě osušte.

Čištění dílů příslušenství

- Kleště, plech na pečení, grilovací rošt a plech na drobků myjte v teplé vodě s trochou saponátu.
- Po umytí utřete všechny díly dosucha.

Skladování (obrázek 6)

- Než přístroj a příslušenství uklidíte, důkladně je vyčistěte a nechejte všechny díly úplně vyschnout.
- Přívodní kabel můžete namotat na rozpěrky na zadní straně přístroje a zástrčku zafixovat u jedné z rozpěrek.

- Přístroj s příslušenstvím uchovávejte na čistém, suchém a bezprašném místě.

Likvidace**Likvidace obalu**

Obal produktu sestává z recyklovatelných materiálů. Materiály obalu zlikvidujte podle jejich označení na veřejných sběrných místech, popř. podle předpisů dané země.

Likvidace vysloužilého přístroje

Pokud již nebudete chtít elektrický přístroj používat, bezplatně jej odevzdejte na veřejném sběrném místě pro vysloužilé elektrospotřebiče. Vysloužilé elektrospotřebiče se v žádném případě nesmí dostat do popelnic pro zbytkový odpad (viz symbol).

Další pokyny k likvidaci

Odevzdejte vysloužilý elektrospotřebič v takovém stavu, aby bylo možné jej později použít znovu nebo recyklovat.

Vysloužilé elektrospotřebiče mohou obsahovat škodlivé látky. Při chybném zacházení s přístrojem nebo jeho poškození může při pozdější likvidaci přístroje dojít k poškození zdraví nebo znečištění vod a půdy.

Technické údaje

Model	MO-A0201
Napětí	220-240 V~
Frekvence	50/60 Hz
Výkon	1200 W
Třída ochrany	I 
Rozměry přístroje	výška x šířka x hloubka cca 25,5 x 40 x 34,5 cm



Záruka

Kaufland vám poskytuje záruku 3 let od data zakoupení.

Záruka se nevztahuje na poškození, které je způsobeno nedodržením návodu k obsluze, použitím v rozporu s určením, neodborným zacházením, svévolnými opravami nebo nedostatečnou údržbou a ošetřováním.

Cijenjeni kupci,

Čestitamo vam na kupnji novog uređaja. Odlučili ste se za proizvod s izvrsnim omjerom cijene i kvalitete koji će vam donijeti puno užitka.

Prije uporabe ovog uređaja upoznajte se sa svim napomenama o njegovoj uporabi i sigurnosti.

Upotrebljavajte uređaj samo kako je to opisano i samo u navedenim područjima primjene. Pri prosljeđivanju uređaja trećoj osobi predajte i svu dokumentaciju.

Opseg isporuke

- Mini pećnica (A)
- Odvojiva limena podloga za mrvice (B)
- Rešetka za roštilj (C)
- Lim za pečenje (D)
- Kliješta (E) za vađenje lima za pečenje i rešetke za roštilj
- Upute za uporabu

Provjerite da li su isporučeni svi dijelovi i ima li na uređaju oštećenja tijekom transporta.

Ne koristite oštećeni uređaj!

U slučaju štete obratite se poslovnici Kauflanda.

Sigurnost

Pozorno pročitajte sljedeće sigurnosne napomene prije prve uporabe uređaja. Za sigurnu uporabu slijedite sve sigurnosne napomene navedene u nastavku.

Namjenska uporaba

- Uređaj je namijenjen isključivo za zagrijavanje, kuhanje i pečenje jela u količinama koje su uobičajene za kućanstvo.
- Nikada ne upotrebljavajte uređaj na otvorenom.
- Uređaj je namijenjen isključivo uporabi u privatnim domaćinstvima. On nije predviđen za komercijalnu uporabu.
- Upotrebljavajte uređaj samo u opisanom području primjene i s originalnim priborom. Svaka druga uporaba ili izmjena uređaja smatra se neodgovarajućom. Ne preuzimamo odgovornost za štete nastale neodgovarajućom uporabom ili pogrešnom uporabom.

Sigurnost djece i osoba



Upozorenje!

Postoji opasnost od gušenja djece pri igranju ambalažnim materijalom!

- Držite ambalažu izvan dohvata djece.

- Uređaje smiju upotrebljavati djeca od 8 godina i osobe sa smanjenim fizičkim, osjetilnim ili mentalnim sposobnostima ili nedostatkom iskustva i/ili znanja ako su pod nadzorom druge osobe ili ako su u svrhu sigurne uporabe uređaja dobile odgovarajuću poduku te ako su shvatile moguće opasnosti.
- Djeca se ne smiju igrati uređajem.
- Čišćenje i korisničko održavanje ne smiju raditi djeca osim ako su starija od 8 godina i pod nadzorom.
- Čuvajte aparat i njegov mrežni kabel izvan dohvata djece mlađe od 8 godina.

Opća sigurnost



Oprez!

Opasnost od opekline uzrokovanih vrućim površinama! Tijekom rada dodirne površine uređaja mogu biti vrlo vruće.



- Nemojte dodirivati staklena vrata ili kućište tijekom rada uređaja ili dok je još vruć!
- Nemojte umetati ruku u prostor za pečenje kad je uređaj vruć!
- Nemojte dodirivati grijače tijekom rada!
- Uvijek hvatajte staklena vrata za otvaranje samo za ručku!
- Upotrijebite isporučena kliješta za vađenje da biste umetnuli vrući lim za pečenje ili rešetku za roštilj u uređaj ili ih izvadili.
- Uvijek upotrebljavajte kuhinjske rukavice ili držač za lonce kad rukujete vrućim uređajem!
- Prije transporta najprije ostavite uređaj da se ohladi nakon upotrebe.

- Morate redovito pregledavati uređaj da utvrdite ima li na njemu znakova oštećenja. Uređaj se ne smije upotrebljavati ako su strujni kabel, kućište ili staklena vrata oštećeni.

- Morate redovito pregledavati kabel mrežnog priključka da utvrdite ima li na njemu znakova oštećenja. Ako je kabel mrežnog priključka oštećen, uređaj se više ne smije upotrebljavati.
- Ako je priključni kabel oštećen, mora ga zamijeniti samo ovlašteni servis kako bi se izbjegle potencijalno opasne situacije.
- Uređaj se smije upotrebljavati samo s isporučenim dijelovima.
- Ovaj uređaj nije namijenjen radu s vanjskim mjeračem vremena ili posebnim daljinskim sustavom.
- Priključite uređaj samo na neoštećenu, propisno ugrađenu utičnicu sa zaštitnim uzemljenjem.
- Ne upotrebljavajte uređaj ispod zidnih ormarića, zavjesa ili drugih zapaljivih predmeta.
- Nemojte postavljati uređaj u neposrednoj blizini vode, npr. kod sudopera, kade za pranje ili u vlažnim podrumskim prostorijama. U suprotnom postoji opasnost od strujnog udara.
- Osigurajte da voda ne kapa na priključni kabel ili priključni utikač.
- Osigurajte da tekućine ne mogu prodrijeti u kućište uređaja.
- Ne stavljajte posude napunjene tekućinama na uređaj, npr. vaze, čaše ili šalice.
- Nikada ne uranjajte uređaj i priključni kabel s utikačem u vodu ili druge tekućine i ne čistite ih pod tekućom vodom!
- Ne smijete čistiti uređaj parnim čistačem.
- Ne smijete prati uređaj u perilici za pranje posuđa.
- Pridržavajte se odlomka „Čišćenje i njega“.

Sigurnost pri postavljanju i priključivanju

- Priključite uređaj samo na strujno napajanje koje ima napon i frekvenciju koji se podudaraju s podacima na tipskoj pločici! Tipska pločica nalazi se na stražnjoj strani uređaja.
- Uvijek stavite uređaj na stabilnu, ravnu površinu otpornu na toplinu. Površina ispod dna uređaja može promijeniti boju i oštetiti se. U slučaju sumnje upotrijebite i ploču otpornu na toplinu.
- Uređaj se ne smije postaviti u ugradbeni namještaj ili ormar. U protivnom zbog nedovoljne ventilacije i može nastati požar ili se uređaj može oštetiti.
- Uređaj se smije upotrebljavati samo samostojeći.
- Postavite uređaj tako da je dostupno dovoljno prostora za strujanje zraka. Potrebni su sljedeći razmaci:
 - 5 cm na desnoj i lijevoj strani
 - 10 cm prema gore

- Uređaj je sa stražnje strane opremljen odstojećnicima. Odstojnici se ne smiju skidati.
- Pripazite na to da ventilacijski otvori na desnoj i lijevoj te na stražnjoj i donjoj strani uređaja nisu blokirani ili prekriveni predmetima.
- Ne umećite predmete u ventilacijske otvore.
- Nemojte postavljati uređaj na stolnjake ili tekstile s dužim vlaknima.
- Ne smijete postaviti uređaj na vruću površinu ili u blizinu izvora topline.
- Uređaj ima protuklizne plastične nožice. Na namještaju s lakiranom ili plastičnom oblogom ili namještaju obrađenom sredstvima za održavanje može se dogoditi da ti materijali zahvate i razmekšaju plastične nožice. Po potrebi pod uređaj postavite neklizajuću podlogu otpornu na toplinu.
- Postavite priključni kabel tako da se nitko ne može spotaknuti o njega ili slučajno povući uređaj.

Sigurnost za vrijeme rada

- Nikada ne ostavljajte uređaj bez nadzora za vrijeme rada.
- Djecu i životinje držite izvan dohvata uređaja kada je uključen ili u fazi hlađenja.
- Upotrebljavajte uređaj samo s umetnutom limenom podlogom za mrvice.
- Priključni kabel ne smije doći u kontakt s vrućim dijelovima uređaja.
- Nemojte stavljati zapaljive predmete kao što su krpe, držači za lonce itd. na vrući uređaj.
- Nemojte sušiti tkanine ili predmete na uređaju, iznad njega ili u njemu. Postoji opasnost od požara!
- Nemojte pomicati niti nositi uređaj dok je još vruć.

- Ne upotrebljavajte lim za pečenje za čuvanje kiselih, lužnatih ili slanijeh jela!
- Za vađenje i umetanje vruće rešetke i lima za pečenje upotrebljavajte isporučena klijesta za vađenje.
- Nemojte se naslanjati na staklena vrata. Uređaj se može prevrnuti!
- Nemojte stavljati predmete na staklena vrata. Uređaj se može prevrnuti ili se šarke i staklena vrata mogu oštetiti.
- Nakon svake uporabe izvucite priključni utikač iz utičnice.

Sigurnost pri čišćenju

- Ostavite uređaj da se ohladi prije čišćenja ili spremanja.
- Prije svakog čišćenja isključite uređaj i odspojite ga sa strujne mreže.

Postavljanje uređaja

- Postavite uređaj na čvrstu, ravnu površinu otpornu na toplinu (npr. radnu ploču od nehrđajućeg čelika ili prirodnog kamena kao što je granit).
- Postavite uređaj tako da je dostupno dovoljno prostora za strujanje zraka. Potrebni su sljedeći razmaci:
 - 5 cm na desnoj i lijevoj strani
 - 10 cm prema gore
- Potpuno odmotajte strujni kabel s odstojećnika na stražnjoj strani uređaja.
- Ako je potrebno, gurnite uređaj stražnjom stranom do zida. Odstojnici na stražnjoj strani pritom smiju dodirivati zid. Pripazite na to da je zid od materijala otpornog na toplinu, npr. zidni panel, prirodni kamen ili granit.

Prije prvog puštanja u rad

Uklanjanje ambalaže

- Prije prve uporabe uklonite svu ambalažu s uređaja.

Čišćenje prije prve uporabe

Prije prvog puštanja u rad morate temeljito očistiti uređaj i pribor.

Zatim ostavite uređaj da se zagrijava 20 minuta da biste mogli ukloniti ostatke od proizvodnje s prostora za pečenje.

- Izvadite pribor (rešetku za roštilj, lim za pečenje, limenu podlogu za mrvice i kliješta za vađenje) iz prostora za pečenje.
- Očistite uređaj i pribor kako je opisano u odlomku „Čišćenje i njega“.
- Nakon čišćenja osigurajte da su svi dijelovi potpuno suhi.
- Utaknite priključni utikač u neoštećenu, propisno ugrađenu utičnicu sa zaštitnim kontaktom.
- Okrenite regulator temperature u smjeru kazaljke na satu dok ne dođe na 230 °C.
- Okrenite regulator načina rada na položaj  (gornji/donji grijač).
- Postavite vrijeme pečenja na 20 minuta.
 - Kontrolna lampica za rad svijetli.
 - Osvjetljenje prostora za pečenje svijetli.
 - Započinje postupak grijanja.
- Otvorite staklena vrata i ostavite ih otvoreni ma za prvi postupak zagrijavanja.
- Ako želite prijevremeno prekinuti postupak grijanja, pogledajte odlomak „Prijevremeni prekid postupka grijanja“.

Napomena: Unatoč temeljitom čišćenju moguće je da se pri prvom zagrijavanju razviju lagani dim ili mirisi. To je normalno i nije opa-

sno. Da biste osigurali dostatno prozračivanje, možete primjerice otvoriti prozor.

Kad je prošlo 20 minuta, oglašava se signalni zvuk i postupak grijanja automatski se prekida. Kontrolna lampica za rad i osvjetljenje prostora za pečenje se gase.

- Okrećite regulator temperature u smjeru suprotnom od kazaljke na satu do graničnika na 70 °C.
- Okrenite regulator načina rada na položaj **OFF** (Isklj.).
- Izvucite priključni utikač iz utičnice.
- Pustite da se uređaj potpuno ohladi.
- Ponovno očistite uređaj kako je opisano u odlomku „Čišćenje i njega“.

Uređaj je spreman za rad.

Upotreba pribora

Umetanje/vađenje limene podloge za mrvice

Limena podloga za mrvice sprječava da mrvice, masnoća i drugi ostaci hrane dospiju na dno prostora za pečenje i ondje zagore.



Oprez!

Opasnost od opekline uslijed vrućih površina i limene podloge za mrvice!

- Pustite da se uređaj potpuno ohladi prije nego što izvadite limenu podlogu za mrvice.
- Pustite da se vruća limena podloga za mrvice potpuno ohladi prije nego što je izvadite.

Pozor!

Upotrebljavajte uređaj samo s umetnutom limenom podlogom za mrvice.

- Da biste umetnuli limenu podlogu za mrvice, postavite je pod donje grijače na dno prostora za pečenje i gurajte dok ne dođe do kraja.
- Da biste izvadili limenu podlogu za mrvice, primite je sprijeda po sredini na udubljenju za prihvat i izvucite je.

Umetanje/vađenje rešetke za roštilj (slika 1)



Oprez!

Opasnost od opekline uslijed vrućih površina i rešetke za roštilj!

- Za umetanje rešetke za roštilj preporučuje se upotreba kliješta za vađenje da biste izbjegli opekline od vrućeg uređaja.
 - Uvijek upotrebljavajte isporučena kliješta za vađenje da biste izvadili vruću rešetku za roštilj iz uređaja.
- Držite ručku kliješta za vađenje lagano nagnutu prema gore i zakačite ih za rešetku za roštilj kako je prikazano na slici 1.
 - Potpuno gurnite rešetku za roštilj pomoću kliješta za vađenje u vodilice u prostor za pečenje odn. izvadite je.

Umetanje/vađenje lima za pečenje (slika 2)



Oprez!

Opasnost od opekline uslijed vrućih površina i lima za pečenje!

- Za umetanje lima za pečenje preporučuje se upotreba kliješta za vađenje da bi se izbjeglo opekline od vrućeg uređaja.
- Uvijek upotrebljavajte isporučena kliješta za vađenje da biste izvadili vrući lim za pečenje iz uređaja.

- Postavite isporučena kliješta za vađenje na lim za pečenje kako je prikazano na slici 2.
- Potpuno ugurajte lim za pečenje pomoću kliješta za vađenje u jednu ili dvije vodilice u prostor za pečenje odn. izvadite ga.

Namještanje temperature (slika 3)

Pomoću regulatora temperature moguće je postaviti temperaturu od 70 do 230 °C u stopama po 10 °C.

- Okrenite regulator temperature na željenu temperaturu.

Napomena: U svakom trenutku možete promijeniti postavljenu temperaturu tako što okrenete regulator temperature na drugu temperaturu.

Postavljanje načina rada (slika 4)

Sljedeći su simboli zastupljeni na regulatoru načina rada:

Simbol	Način rada / primjer primjene
	Funkcija grijanja isključena
	Gornji grijač npr. za gratiniranje
	Donji grijač npr. za pečenje kolača
	Gornji i donji grijač npr. za pečenje pize

- Okrenite regulator načina rada na odgovarajući simbol za željeni način rada.

Napomena: U svakom trenutku možete promijeniti način rada tako što okrenete regulator načina rada na drugi način rada.

Postavljanje vremena pečenja (slika 5)

Regulatorom vremena pečenja možete postaviti vrijeme pečenja do 60 minuta u stopama po 2 minute.

- Postavite regulator vremena pečenja na željeno vrijeme pečenja.
 - Kontrolna lampica za rad svijetli.
 - Osvjetljenje prostora za pečenje svijetli.
 - Uređaj grije prema postavljenom načinu rada na postavljenoj temperaturi.
 - Regulator vremena pečenja okreće se suprotno od kazaljke na satu do „OFF”. Pri tome se čuje kucanje kao na satu.
 - Kad je prošlo namješteno vrijeme, oglašava se signalni zvuk i postupak grijanja automatski se prekida.
 - Kontrolna lampica za rad i osvjetljenje prostora za pečenje se gase.

Napomene:

- Ako odaberete vrijeme pečenja manje od 20 minuta, najprije okrenite regulator vremena pečenja na 40 minuta, a zatim na traga na željeno vrijeme pečenja.
- Kad je regulator vremena pečenja na položaju **OFF** (Isklj.) nema više zagrijavanja nakon namještanja vremena pečenja.
- U svakom trenutku možete promijeniti vrijeme pečenja tako što okrenete regulator vremena pečenja u jednom ili drugom smjeru.

Upotreba regulatora vremena pečenja kao mjerača kratkog vremena

Možete upotrebljavati regulator vremena pečenja i bez funkcije grijanja kao mjerač kratkog vremena:

- Za to okrenite regulator načina rada na položaj **OFF** (Isklj.).
- Okrenite regulator vremena pečenja na željeno vrijeme. Pritom obratite pozornost na napomene pod „Postavljanje vremena pečenja”.
 - Kontrolna lampica za rad svijetli.
 - Osvjetljenje prostora za pečenje svijetli.
 - Regulator vremena pečenja okreće se suprotno od kazaljke na satu do „OFF”. Pri tome se čuje kucanje kao na satu.
 - Uređaj pritom ne grije.
 - Kad je prošlo postavljeno vrijeme, oglašava se signalni zvuk.
 - Kontrolna lampica za rad i osvjetljenje prostora za pečenje se gase.

Prijevremeni prekid postupka grijanja

Ako želite prijevremeno prekinuti postupak zagrijavanja:

- Okrenite regulator vremena pečenja na položaj „OFF” (Isklj.).
- Okrenite regulator načina rada na položaj **OFF** (Isklj.).
- Okrećite regulator temperature u smjeru suprotnom od kazaljke na satu dok dođe do položaja 70 °C.
- Da biste u potpunosti ugasili uređaj, izvucite priključni utikač iz utičnice.

Kuhanje i pečenje



Oprez!

Opasnost od opekline uzrokovanih vrućim površinama!

- Uvijek upotrebljavajte kuhinjske rukavice ili držač za lonce kad rukujete vrućim uređajem!

Pozor!

Upotrebljavajte uređaj samo s umetnutom limenom podlogom za mrvice.

Pozor!

Nemojte izravno stavljati ili odlagati spremnike ili namirnice na dno uređaja, grijače ili limenu podlogu za mrvice.

Pozor!

Tvrdi i oštri metalni predmeti mogu oštetiti površinu lima za pečenje.

- Za stavljanje, okretanje i vađenje namirnica ne upotrebljavajte metalni pribor ili druge metalne predmete.
- Umetnite limenu podlogu za mrvice u uređaj.
- Izvadite rešetku i lim za pečenje iz uređaja.
- Ako želite predzagrijati uređaj:
 - Postavite željeni način rada i temperaturu.
 - Zatim pomoću regulatora vremena pečenja postavite vrijeme predzagrijavanja na 10 minuta (ovisno o temperaturi).
 - Zatvorite staklena vrata i ostavite uređaj da se predzagrijava.
 - Nakon što je prošlo namješteno vrijeme predzagrijavanja, oglašava se signalni zvuk i postupak grijanja automatski se prekida.
 - Kontrolna lampica za rad i osvjetljenje prostora za pečenje se gase.

- Po potrebi položite papir za pečenje na lim za pečenje odn. premažite ga mašću za pečenje.
- Postavite namirnice za kuhanje ili pečenje na rešetku za roštilj odn. na lim za pečenje.
- Otvorite staklena vrata.
- Umetnite rešetku za roštilj odn. lim za pečenje u vodilicu u prostoru za pečenje.
- Zatvorite staklena vrata.
- Postavite željeni način rada i temperaturu.
- Zatim postavite regulator vremena pečenja na željeno vrijeme pirjanja ili pečenja.
 - Kontrolna lampica za rad svijetli.
 - Osvjetljenje prostora za pečenje svijetli.
 - Uređaj kuha/peče po postavljenom načinu rada i postavljenoj temperaturi.
 - Nakon što je isteklo postavljeno vrijeme kuhanja/pečenja, oglašava se signalni zvuk i postupak grijanja automatski se prekida.
 - Kontrolna lampica za rad i osvjetljenje prostora za pečenje se gase.
- Oprezno otvorite staklena vrata.
- Oprezno izvadite rešetku za roštilj odn. lim za pečenje iz prostora za pečenje pomoću isporučениh kliješta za vađenje.
- Ostavite rešetku za roštilj odn. lim za pečenje na površini otpornoj na toplinu.
- Okrenite regulator načina rada na položaj **OFF** (Isklj.).
- Izvucite priključni utikač iz utičnice.
- Ostavite uređaj i pribor da se potpuno ohlade.

Čišćenje i njega

Morate temeljito očistiti uređaj i dijelove pribora nakon svake uporabe. Odmah nakon hlađenja možete lako ukloniti ostatke hrane.



Upozorenje!

Opasnost od strujnog udara zbog vlage!

Uređaj

- nemojte uranjati u vodu
- nemojte držati pod tekućom vodom
- nemojte čistiti u perilici za posuđe.



Oprez!

Opasnost od opekline uzrokovanih vrućim površinama!

- Uvijek ostavite uređaj i pribor da se potpuno ohlade prije nego što ih očistite.

Pozor!

- Nikada ne čistite uređaj sredstvima za čišćenje ili otapalima zato što ona mogu oštetiti uređaj ili onečistiti namirnice pri sljedećoj uporabi.
- Ne upotrebljavajte abrazivne spužve ili abrazivna sredstva za čišćenje kako ne biste oštetili površine uređaja i dijelove pribora.

Pozor!

- Ne stružite zagorjele ostatke namirnica tvrdim predmetima. Time je moguće oštetiti dijelove opreme i uređaj.
- Ti dijelovi opreme nisu prikladni za pranje u perilici posuđa. Nemojte čistiti klijesta za vađenje, lim za pečenje, rešetku za roštilj ni limenu podlogu za mrvice u perilici posuđa.
- Nemojte čistiti prostor za pečenje sprejem za pećnicu jer nije moguće ukloniti ostatke s grijača.

Čišćenje uređaja

- Osigurajte da priključni utikač bude izvučen iz utičnice i da uređaj bude potpuno ohlađen.
- Izvadite rešetku za roštilj, lim za pečenje i limenu podlogu za pečenje iz uređaja.
- Čistite uređaj izvana samo blago navlaženom krpom.
- Isto tako čistite prostor za pečenje samo blago navlaženom krpom. Po potrebi nanesite blago sredstvo za pranje posuđa na krpu.
- Nakon toga prebrišite uređaj krpom navlaženom čistom vodom.
- Pažljivo osušite uređaj.

Čišćenje dijelova pribora

- Čistite klijesta za vađenje, lim za pečenje, rešetku za roštilj ni limenu podlogu za mrvice u toploj vodi s malo sredstva za pranje posuđa.
- Nakon čišćenja dobro osušite sve dijelove.

Čuvanje (slika 6)

- Temeljito očistite uređaj i pribor te ostavite sve dijelove da se potpuno osuše prije nego što ih spremite.
- Strujni kabel možete omotati oko odstojnika na stražnjoj strani uređaja i učvrstiti utikač na jednom od odstojnika.
- Čuvajte uređaj i pribor na čistom, suhom mjestu bez prašine.

Zbrinjavanje

Zbrinjavanje pakiranja

Pakiranje proizvoda sastoji se od materijala koji se može reciklirati. Zbrinite materijale za pakiranje u skladu s oznakom na javnim sabirnim mjestima ili u skladu s lokalnim propisima.

Zbrinjavanje starog uređaja



Ako više ne želite upotrebljavati električni uređaj, besplatno ga odložite na javnom sabirnom mjestu za električne uređaje. Električni se uređaji nikako ne smiju odlagati u kante za preostali, obični otpad (vidi simbol).

Druge napomene o zbrinjavanju

Odložite električni uređaj tako da to ne utječe na njegovu kasniju ponovnu uporabu ili reciklažu.

Električni uređaji mogu sadržavati štetne tvari. Neodgovarajuća uporaba ili oštećenje uređaja u slučaju kasnije reciklaže uređaja mogu izazvati oštećenje zdravlja ili onečišćenje voda i tla.

Tehnički podaci

Model	MO-A0201
Napon	220-240 V~
Frekvencija	50/60 Hz
Snaga	1200 W
Razred zaštite	I
Dimenzije uređaja	visina x širina x dubina oko 25,5 x 40 x 34,5 cm



Jamstvo

Kaufland daje jamstvo od 3 godine od datuma kupnje.

Jamstvo ne obuhvaća oštećenja zbog nepridržavanja uputa za uporabu, zlouporabe, nestručne uporabe, popravaka od strane korisnika ili nedostatnog održavanja i nedostatne njege.

Szanowni Klienci!

Gratulujemy zakupu nowego urządzenia. Zdecydowali się Państwo na zakup produktu o doskonałym stosunku ceny do jakości, który sprawi Państwu wiele radości.

Przed rozpoczęciem użytkowania urządzenia należy zapoznać się ze wszystkimi wskazówkami dotyczącymi obsługi oraz bezpieczeństwa.

Urządzenie należy użytkować wyłącznie w opisanym sposobie oraz wyłącznie w podanym zakresie zastosowań. W przypadku przekazania urządzenia osobom trzecim należy przekazać także całą dokumentację.

Bezpieczeństwo

Przed pierwszym użyciem urządzenia należy uważnie przeczytać poniższe wskazówki dotyczące bezpieczeństwa.

Aby zapewnić sobie bezpieczeństwo użytkowania, należy przestrzegać wszystkich poniższych wskazówek dotyczących bezpieczeństwa.

Zastosowanie zgodnie z przeznaczeniem

- Urządzenie przeznaczone jest wyłącznie do podgrzewania, gotowania i pieczenia żywności w normalnych ilościach w gospodarstwie domowym.
- Nie wolno korzystać z urządzenia na zewnątrz.
- Urządzenie przeznaczone jest do użycia w prywatnych gospodarstwach domowych. Nie jest przeznaczone do użytku komercyjnego.
- Należy wykorzystywać urządzenie wyłącznie w określonym zakresie zastosowań i tylko z oryginalnym wyposażeniem. Każde inne zastosowanie lub zmiana w urządzeniu uważane jest za niezgodne z przeznaczeniem. Nie ponosimy odpowiedzialności za szkody wynikające z zastosowania niezgodnego z przeznaczeniem lub nieprawidłowej obsługi.

Zawartość opakowania

- Mini piekarnik (A)
- Wyjmowana tacka na okruchy (B)
- Ruszt do grillowania (C)
- Blacha do pieczenia (D)
- Uchwyt (E) do wyjmowania blachy i rusztu
- Instrukcja obsługi

Należy sprawdzić, czy wszystkie części zostały dostarczone oraz skontrolować urządzenie pod kątem uszkodzeń transportowych.

Nie używać uszkodzonego urządzenia!

W przypadku stwierdzenia szkód należy zwrócić się do filii Kaufland.

Bezpieczeństwo dzieci i osób dorosłych



Ostrzeżenie!

Niebezpieczeństwo uduszenia się dzieci w przypadku zabawy materiałami opakowaniowymi!

- Należy koniecznie trzymać materiały opakowaniowe poza zasięgiem dzieci.

- Urządzenia te mogą być używane przez dzieci od 8 roku życia oraz osoby o ograniczonych zdolnościach fizycznych, sensorycznych czy mentalnych lub takie, którym brakuje wiedzy oraz/lub doświadczenia, tylko pod warunkiem, że będą nadzorowane lub zostały pouczone na temat bezpiecznego użytkowania urządzenia oraz zrozumiały wynikające z tego niebezpieczeństwa.
- Nie dopuszczać, by dzieci bawiły się urządzeniem.
- Czyszczenie i konserwacja urządzenia nie może być wykonywana przez dzieci, chyba że mają one powyżej 8 lat i są pod nadzorem osób dorosłych.
- Dzieci w wieku poniżej 8 lat nie powinny mieć dostępu do urządzenia oraz przewodu podłączeniowego.

Ogólne zasady bezpieczeństwa



Ostrożnie!

Niebezpieczeństwo oparzenia przez gorące powierzchnie! Podczas pracy dotykane powierzchnie urządzenia mogą być bardzo gorące.



- Nigdy nie dotykać szklanych drzwi ani obudowy podczas pracy i dopóki urządzenie jest gorące!
- Nie sięgać do wnętrza piekarnika, gdy urządzenie jest gorące!
- Nigdy nie dotykać grzałek podczas eksploatacji.
- Zawsze otwierać szklane drzwi za pomocą uchwytu.
- Używać dołączonego uchwytu podczas wkładania oraz wyjmowania z urządzenia gorącej blachy do pieczenia i rusztu do grillowania.
- Podczas obsługi gorącego urządzenia zawsze używać rękawic kuchennych!
- Przed przeniesieniem urządzenia po użytkowaniu poczekać do jego wystygnięcia.

- Należy przeprowadzać regularną kontrolę urządzenia pod kątem ewentualnych uszkodzeń. Nie wolno używać urządzenia, w przypadku uszkodzenia przewodu zasilania, obudowy lub szklanych drzwi.
- Należy przeprowadzać regularną kontrolę sieciowego przewodu podłączeniowego pod kątem ewentualnych uszkodzeń. Jeśli sieciowy przewód podłączeniowy jest uszkodzony, nie wolno używać urządzenia.
- Aby uniknąć zagrożeń, uszkodzony przewód zasilający może być wymieniany wyłącznie przez autoryzowany serwis naprawczy.
- Urządzenie może być używane tylko wraz z załączonymi akcesoriami.
- Urządzenie nie jest przeznaczone do eksploatacji przy użyciu zewnętrznego zegara sterującego lub oddzielnego systemu zdalnego sterowania.
- Urządzenie należy podłączać wyłącznie do nieuszkodzonego, prawidłowo zamontowanego gniazdka ze stykiem ochronnym.
- Nigdy nie używać urządzenia pod szafkami wiszącymi, w pobliżu firanek ani innych łatwopalnych przedmiotów.
- Nie umieszczać urządzenia w bezpośrednim sąsiedztwie wody, np. przy zlewach, wannach lub w wilgotnych piwnicach. W przeciwnym razie istnieje ryzyko porażenia prądem.
- Należy upewnić się, że na kabel sieciowy lub wtyczkę sieciową nie kapie woda.
- Należy upewnić się, że do obudowy urządzenia nie dostały się żadne płyny.
- Na urządzeniu nie należy umieszczać żadnych naczyń wypełnionych płynami, takich jak np. wazon, kubki lub filiżanki.
- Nigdy nie zanurzać urządzenia ani kabla sieciowego z wtyczką w wodzie lub innych cieczach oraz nie czyścić ich pod bieżącą wodą.
- Nie wolno czyścić urządzenia myjką parową.
- Nie wolno myć urządzenia w zmywarce.
- Należy stosować się do wskazówek zawartych w rozdziale „Czyszczenie i pielęgnacja”.

Bezpieczeństwo podczas ustawiania i podłączania

- Urządzenie należy podłączać wyłącznie do źródła zasilania, którego napięcie i częstotliwość są zgodne z danymi na tabliczce zna-

mionowej! Tabliczka znamionowa znajduje się z tyłu urządzenia.

- Zawsze stawiać urządzenie na stabilnej, równej i odpornej na działanie wysokiej temperatury powierzchni. Powierzchnia pod spodem urządzenia może ulec odbarwieniu

i uszkodzeniu. W razie wątpliwości należy zastosować dodatkowo płytę żaroodporną.

- Urządzenia nie wolno instalować w zabudowie meblowej ani w szafkach. W przeciwnym razie nie będzie możliwa odpowiednia wentylacja, co może spowodować pożar lub uszkodzenie urządzenia.
- Używane może być tylko urządzenie wolnostojące.
- Urządzenie należy ustawiać w taki sposób, aby było wystarczająco dużo miejsca na cyrkulację powietrza. Wymagane są następujące odległości:
 - 5 cm po prawej i lewej stronie
 - 10 cm z góry
- Urządzenie jest z tyłu wyposażone w przekładki dystansowe. Przekładki dystansowe nie mogą być usuwane.
- Należy upewnić się, że otwory wentylacyjne po prawej i lewej stronie, z tyłu i na dole urządzenia nie są zablokowane ani zasłonięte innymi przedmiotami.
- Nie wkładać do otworów wentylacyjnych żadnych przedmiotów.
- Nie należy umieszczać urządzenia na obrusach ani tkaninach o wysokim runie.
- Nie wolno stawiać urządzenia na gorącej powierzchni ani w pobliżu źródła ciepła.
- Urządzenie jest wyposażone w antypoślizgowe plastikowe nóżki. W przypadku mebli powlekanych lakierem, tworzywem sztucznym lub czyszczonych środkami pielęgnacyjnymi nie można wykluczyć, że substancje te uszkodzą i zmiękczą plastikowe nóżki. W razie potrzeby pod urządzeniem należy umieścić podkładkę antypoślizgową odporną na działanie wysokiej temperatury.
- Ułożyć kabel sieciowy w taki sposób, aby nie stwarzać ryzyka potknięcia się o kabel lub przypadkowego strącenia urządzenia.

Bezpieczeństwo podczas użytkowania

- Nigdy nie pozostawiać uruchomionego urządzenia bez nadzoru.
- W czasie pracy urządzenia lub w fazie chłodzenia dzieci i zwierzęta domowe powinny przebywać w bezpiecznej odległości od urządzenia.
- Używać urządzenia tylko z włożoną tacką na okruchy.
- Przewód zasilania nie może stykać się z gorącymi częściami urządzenia.
- Nie stawiać na gorącym urządzeniu łatwopalnych przedmiotów, takich jak ściereczki, rękawice kuchenne itp.
- Nigdy nie suszyć tekstyliów lub przedmiotów na, nad lub w urządzeniu. Istnieje niebezpieczeństwo pożaru!
- Nie przesuwac ani nie przenosić urządzenia, gdy jest ono jeszcze gorące.
- Nie używać blachy do pieczenia do przechowywania i przetwarzania żywności kwaśnej, alkalicznej lub słonej!
- Do wyjmowania i wkładania gorącego rusztu do grillowania i blachy do pieczenia używać dołączonego uchwytu.
- Nie opierać się o szklane drzwiczki. Urządzenie może się przewrócić!
- Nie umieszczać przedmiotów na szklanych drzwiczkach. Urządzenie może się przewrócić lub zawiasy i szklana szybka mogą zostać uszkodzone.
- Po każdym użyciu należy wyciągać wtyczkę sieciową z gniazdka.

Bezpieczeństwo podczas czyszczenia urządzenia

- Przed czyszczeniem urządzenia oraz odłożeniem go na miejsce, gdzie będzie przechowywane, należy odczekać, aż ostygnie.

- Przed każdym czyszczeniem należy wyłączyć urządzenie i odłączyć od zasilania.

Ustawianie urządzenia

- Postawić urządzenie na stabilnej, równej i odpornej na działanie wysokiej temperatury powierzchni (np. blat roboczy ze stali nierdzewnej lub blat z naturalnego kamienia, takiego jak granit).
- Urządzenie należy ustawiać w taki sposób, aby było wystarczająco dużo miejsca na cyrkulację powietrza. Wymagane są następujące odległości:
 - 5 cm po prawej i lewej stronie
 - 10 cm z góry
- Całkowicie rozwinąć przewód zasilający z przekładek dystansowych z tyłu urządzenia.
- W razie potrzeby przesunąć urządzenie tyłem do ściany. Przekładki dystansowe z tyłu urządzenia mogą przy tym dotykać ściany. Należy upewnić się, że ściana jest wykonana z materiału odpornego na ciepło, np. fartuch kuchenny z płytek, kamień naturalny lub granit.

Przed pierwszym uruchomieniem

Usuwanie materiału opakowaniowego

- Przed pierwszym użyciem należy usunąć z urządzenia wszystkie materiały opakowaniowe.

Czyszczenie przed pierwszym użyciem

Przed pierwszym użyciem należy dokładnie wyczyścić urządzenie i akcesoria.

Pozostawić urządzenie do nagrzania na 20 minut, w celu usunięcia ewentualnych pozostałości z jego wnętrza.

- Wyjąć elementy wyposażenia (ruszt do grillowania, blachę do pieczenia, tackę na okruchy i uchwyt do wyjmowania) z wnętrza piekarnika.
- Wyczyścić urządzenie i akcesoria zgodnie z opisem w rozdziale „Czyszczenie i pielęgnacja”.
- Upewnić się, że po czyszczeniu wszystkie części są całkowicie suche.
- Podłączyć wtyczkę do nieuszkodzonego, prawidłowo zamontowanego gniazdka elektrycznego.
- Przekręcić regulator temperatury zgodnie z ruchem wskazówek zegara do oporu na 230 °C.
- Ustawić regulator trybu grzania w pozycji  (górna i dolna grzałka).
- Przekręcić regulator czasu na 20 minut.
 - Świeci się lampka kontrolna trybu pracy.
 - Włącza się oświetlenie wnętrza piekarnika.
 - Rozpoczyna się proces ogrzewania.
- Otworzyć szklane drzwiczki i pozostawić je otwarte do pierwszego procesu nagrzewania.
- W celu przedwczesnego zakończenia procesu grzania, patrz rozdział „Przedwczesne zakończenie procesu grzania”.

Wskazówka: Pomimo dokładnego czyszczenia przy pierwszym nagrzaniu może wystąpić lekkie zadymienie oraz charakterystyczny zapach. Jest to zjawisko normalne i nie stanowi zagrożenia. Należy zapewnić odpowiednią wentylację, na przykład otwierając okno.

Po upływie 20 minut rozlega się sygnał dźwiękowy i proces grzania zatrzymuje się automatycznie.

Lampka kontrolna trybu pracy i oświetlenie wnętrza piekarnika gasną.

- Przekręcić regulator temperatury przeciwnie do ruchu wskazówek zegara aż do oporu na 70 °C.
- Ustawić regulator trybu grzania w pozycji **OFF** (wyłączony).
- Wyciągnąć wtyczkę z gniazda sieciowego.
- Zostawić urządzenie do całkowitego ostygnięcia.
- Wyczyścić ponownie urządzenie zgodnie z opisem w rozdziale „Czyszczenie i pielęgnacja”.

Teraz urządzenie jest gotowe do użytku.

Zastosowanie elementów wyposażenia

Wkładanie / wyjmowanie tacki na okruchy

Tacka na okruchy zapobiega przedostaniu się okruchów, tłuszczu i innych resztek żywności na dno wnętrza piekarnika i ich spaleni.



Ostrożnie!

Niebezpieczeństwo oparzenia przez gorące powierzchnie i tackę na okruchy!

- Przed wyjęciem tacki na okruchy zostawić urządzenie do całkowitego ostygnięcia.
- Przed wyjęciem gorącej tacki na okruchy zostawić ją do całkowitego ostygnięcia.

Uwaga!

Używać urządzenia tylko z włożoną tacką na okruchy.

- W celu włożenia tacki na okruchy, umieść ją pod dolnymi spiralami na spodzie wnętrza piekarnika i wsunąć ją całkowicie, aż do oporu.

- W celu wyjęcia, chwycić tackę na okruchy z przodu pośrodku zagłębionego uchwytu i ją wyciągnąć.

Wkładanie / wyjmowanie rusztu do grillowania (rys. 1)



Ostrożnie!

Niebezpieczeństwo oparzenia przez gorące powierzchnie i ruszt do grillowania!

- W celu włożenia rusztu do grillowania, zaleca się użycie uchwytu, aby uniknąć oparzenia o gorące urządzenie.
- Zawsze używać dołączonego uchwytu do wyjmowania gorącego rusztu do grillowania z urządzenia.

- Trzymać uchwyt pod małym kątem do góry i zacześć go, jak pokazano na rysunku 1, o ruszt do grillowania.
- Ruszt do grillowania wsunąć całkowicie za pomocą uchwytu do jednej z prowadnic we wnętrzu piekarnika lub wyciągnąć go.

Wkładanie / wyjmowanie blachy do pieczenia (rys. 2)



Ostrożnie!

Niebezpieczeństwo oparzenia przez gorące powierzchnie i blachę do pieczenia!

- W celu włożenia blachy do pieczenia, zaleca się użycie uchwytu, aby uniknąć oparzenia o gorące urządzenie.
- Zawsze używać dołączonego uchwytu do wyjmowania gorącej blachy do pieczenia z urządzenia.

- Umieścić dołączony uchwyt, jak pokazano na rysunku , na blasze do pieczenia.
- Blachę do pieczenia wsunąć całkowicie za pomocą uchwyty do jednej z prowadnic we wnętrzu piekarnika lub wyciągnąć ją.

Ustawianie temperatury (rys.)





Za pomocą regulatora temperatury, temperaturę można ustawić w przedziale od 70 do 230 °C, w odstępach co 10 °C.

- Obrócić pokrętkę regulatora temperatury do żądanej temperatury.

Wskazówka: Można w dowolnym momencie zmienić ustawienie temperatury, obracając regulator na inną temperaturę.

Ustawianie trybu grzania (rys.)

Przy regulatorze trybu grzania znajdują się następujące symbole:

Oznaczenie	Tryb grzania / Przykład użycia
	Funkcja grzania wyłączona
	Górna grzałka np. do zapiekania
	Dolna grzałka np. do pieczenia ciasta
	Górna i dolna grzałka np. do pieczenia pizzy

- Ustawić regulator trybu grzania na symbol odpowiedni dla żądanego trybu grzania.

Wskazówka: Można w dowolnym momencie zmienić ustawienie trybu grzania, obracając regulator na inny tryb.

Ustawianie czasu (rys.)

Za pomocą regulatora czasu można ustawić czas maksymalnie do 60 minut, w odstępach co 2 minuty.

- Przekręcić regulator czasu na żądaną wartość.
 - Świeci się lampka kontrolna trybu pracy.
 - Włącza się oświetlenie wnętrza piekarnika.
 - Urządzenie nagrzewa się do ustawionej temperatury za pomocą ustawionego trybu grzania.
 - Regulator czasu obraca się w kierunku przeciwnym do ruchu wskazówek zegara do pozycji „OFF”. Słychać przy tym tykanie, jak w zegarku.
 - Po upływie ustawionego czasu rozlega się sygnał dźwiękowy i proces grzania zatrzymuje się automatycznie.
 - Lampka kontrolna trybu pracy i oświetlenie wnętrza piekarnika gasną.

Wskazówki:

- Wybierając czas krótszy niż 20 minut, najpierw należy obrócić regulator czasu na 40 minut, a następnie z powrotem na żądaną wartość.
- Jeśli regulator trybu grzania znajduje się w pozycji  (wyłączony), praca urządzenia po ustawieniu czasu nie będzie możliwa.
- Można w dowolnym momencie zmienić ustawienie czasu, obracając regulator czasu w przód lub w tył.

Zastosowanie regulatora czasu jako minutnika

Można użyć regulatora czasu również bez funkcji grzania jako minutnika:

- Ustawić regulator trybu grzania w pozycji **OFF** (wyłączony).
- Przekręcić regulator czasu na pożądaną wartość. Przestrzegać przy tym wskazówek w rozdziale „Ustawianie czasu”.
 - Świeci się lampka kontrolna trybu pracy.
 - Włącza się oświetlenie wnętrza piekarnika.
 - Regulator czasu obraca się w kierunku przeciwnym do ruchu wskazówek zegara do pozycji „OFF”. Słychać przy tym tykanie, jak w zegarku.
 - W tym momencie urządzenie nie nagrzewa się.
 - Po upływie ustawionego czasu rozlega się sygnał dźwiękowy.
 - Lampka kontrolna trybu pracy i oświetlenie wnętrza piekarnika gasną.

Wcześniejsze zakończenie procesu grzania

W celu przedwczesnego zakończenia procesu grzania:

- Przekręcić regulator czasu na pozycję „OFF” (wyłączony).
- Ustawić regulator trybu grzania w pozycji **OFF** (wyłączony).
- Przekręcić regulator temperatury przeciwnie do ruchu wskazówek zegara aż do oporu na pozycję 70 °C.
- W celu całkowitego wyłączenia urządzenia, wyciągnąć wtyczkę z gniazda sieciowego.

Gotowanie i pieczenie



Ostrożnie!

Niebezpieczeństwo oparzenia przez gorące powierzchnie!

- Podczas obsługi gorącego urządzenia zawsze używać rękawic kuchennych!

Uwaga!

Używać urządzenia tylko z włożoną tacką na okruchy.

Uwaga!

Nigdy nie kłaść ani nie stawiać pojemników lub jedzenia bezpośrednio na dnie urządzenia, grzałkach lub tacy na okruchy.

Uwaga!

Twarde i ostre przedmioty z metalu mogą uszkodzić powierzchnię blachy do pieczenia.

- Nie wolno używać metalowych sztućców ani innych metalowych przedmiotów podczas wkładania, obracania i zdejmowania produktów spożywczych.
- Włożyć tackę na okruchy do urządzenia.
- Wyjąć ruszt do grillowania i blachę do pieczenia z urządzenia.
- W celu nagrzania urządzenia:
 - Ustawić żądany tryb grzania i temperaturę.
 - Następnie za pomocą regulatora czasu ustawić czas nagrzewania na około 10 minut (w zależności od temperatury).
 - Zamknąć szklane drzwi i pozostawić urządzenie do nagrzania.

- Po upływie ustawionego czasu nagrzewania rozlega się sygnał dźwiękowy i proces grzania zatrzymuje się automatycznie.
- Lampka kontrolna trybu pracy i oświetlenie wnętrza piekarnika gasną.
- W razie potrzeby wyłożyć blachę do pieczenia papierem do pieczenia lub posmarować tłuszczem przeznaczonym do pieczenia.
- Umieścić jedzenie lub ciasto na ruszcie do grillowania lub blasze do pieczenia.
- Otworzyć szklane drzwi.
- Wsunąć ruszt do grillowania lub blachę do pieczenia w jedną z prowadnic we wnętrzu piekarnika.
- Zamknąć szklane drzwi.
- Ustawić żądany tryb grzania i temperaturę.
- Następie za pomocą regulatora czasu ustawić żądany czas gotowania lub pieczenia.
 - Świeci się lampka kontrolna trybu pracy.
 - Włącza się oświetlenie wnętrza piekarnika.
 - Urządzenie gotuje/piecze w ustawionym trybie grzania i wybranej temperaturze.
 - Po upływie ustawionego czasu gotowania/pieczenia rozlega się sygnał dźwiękowy i proces grzania zatrzymuje się automatycznie.
 - Lampka kontrolna trybu pracy i oświetlenie wnętrza piekarnika gasną.
- Ostrożnie otworzyć szklane drzwi.
- Ostrożnie wyjąć ruszt do grillowania lub blachę do pieczenia za pomocą dołączonego uchwytu z wnętrza piekarnika.
- Odstawić ruszt do grillowania lub blachę do pieczenia na żaroodpornej powierzchni.
- Ustawić regulator trybu grzania w pozycji **OFF** (wyłączony).
- Wyciągnąć wtyczkę z gniazda sieciowego.
- Należy zawsze odczekać, aż urządzenie oraz akcesoria całkowicie wystygną.

Czyszczenie i pielęgnacja

Po każdym użyciu należy dokładnie wyczyścić urządzenie i wszystkie akcesoria. Resztki produktów spożywczych najłatwiej usunąć zaraz po ostygnięciu.



Ostrzeżenie!

Niebezpieczeństwo porażenia prądem ze względu na wilgoć!

Nie wolno:

- zanurzać urządzenia w wodzie,
- trzymać urządzenia pod bieżącą wodą,
- myć urządzenia w zmywarce.



Ostrożnie!

Niebezpieczeństwo oparzenia przez gorące powierzchnie!

- Przed czyszczeniem należy zawsze odczekać, aż urządzenie oraz akcesoria całkowicie ostygną.

Uwaga!

- Nigdy nie czyścić urządzenia, stosując środki czyszczące lub rozpuszczalniki, ponieważ mogą one uszkodzić urządzenie lub zanieczyścić produkty spożywcze podczas następnego użycia.
- Nie wolno stosować ostrych gąbek ani środków czyszczących przeznaczonych do szorowania, aby nie uszkodzić powierzchni urządzenia i elementów wyposażenia.

Uwaga!

- Nie zeszkrobywać twardymi przedmiotami przypalonych resztek produktów spożywczych. Mogłoby to spowodować uszkodzenie elementów wyposażenia oraz urządzenia.
- Elementy te nie nadają się do mycia w zmywarkach. Nie czyścić uchwytu do wyjmowania, blachy do pieczenia, rusztu do grillowania oraz tacki na okruchy w zmywarce.
- Nie czyścić wnętrza piekarnika sprayem do piekarnika, ponieważ nie jest możliwe usunięcie pozostałości ze spiral.

Czyszczenie urządzenia

- Należy dopilnować, aby wtyczka była wyjęta z gniazda sieciowego, a urządzenie było całkowicie wystudzone.
- Wyjąć ruszt do grillowania, blachę do pieczenia i tackę do okruchów z urządzenia.
- Urządzenie należy czyścić tylko z zewnątrz lekko zwilżoną ściereczką.
- Wnętrze piekarnika należy czyścić również zwilżoną ściereczką. W razie potrzeby można nanieść na ściereczkę łagodny płyn do mycia naczyń.
- Następnie przetrzeć urządzenie szmatką zwilżoną czystą wodzą.
- Starannie wysuszyć urządzenie.

Czyszczenie elementów wyposażenia

- Uchwyt do wyjmowania, blachę do pieczenia, ruszt do grillowania oraz tackę na okruchy należy czyścić w ciepłej wodzie z dodatkiem niewielkiej ilości płynu do mycia naczyń.
- Następnie po czyszczeniu należy starannie wysuszyć wszystkie elementy.

Przechowywanie (rys. 6)

- Przed odłożeniem na miejsce przechowywania dokładnie oczyścić urządzenie oraz akcesoria i odczekać aż całkowicie wyschną.
- Przewód zasilający można owinąć wokół przekładek dystansowych z tyłu urządzenia, a wtyczkę przymocować do jednej z przekładek.
- Przechowywać urządzenie i elementy wyposażenia w czystym, suchym i wolnym od kurzu miejscu.

Utylizacja

Utylizacja opakowania

Opakowanie produktu wykonane jest z materiałów podlegających recyklingowi. Materiały opakowaniowe należy utylizować zgodnie z ich oznakowaniem w publicznych punktach odbioru odpadów lub zgodnie z wytycznymi obowiązującymi w danym kraju.

Utylizacja zużytego sprzętu



Jeśli nie chcą już Państwo używać swojego urządzenia elektrycznego, należy je bezpłatnie przekazać do punktu odbioru zużytego sprzętu elektrycznego. W żadnym wypadku nie wolno wyrzucać zużytych urządzeń elektrycznych do pojemników na odpady nienadające się do ponownego przetworzenia (patrz symbol).

Pozostałe wskazówki dotyczące utylizacji

Należy oddać urządzenie w takim stanie, aby możliwe było jego późniejsze ponowne wykorzystanie lub przetworzenie.

Urządzenia elektryczne mogą zawierać szkodliwe substancje. Nieprawidłowe obchodzenie się lub uszkodzenie urządzenia mogą stwarzać zagrożenia dla zdrowia lub powodować zanieczyszczenie wody lub gleby podczas późniejszego użytkowania.

Dane techniczne

Model	MO-A0201
Napięcie	220-240 V~
Częstotliwość	50/60 Hz
Moc	1200 W
Klasa ochronności	I 
Wymiary urządzenia	wysokość x szerokość x głębokość ok. 25,5 x 40 x 34,5 cm



Gwarancja

Kaufland udziela Państwu gwarancji na 3 lata od daty zakupu.

Gwarancja nie obejmuje szkód związanych z nieprzestrzeganiem instrukcji obsługi, użytkowaniem niezgodnym z przeznaczeniem, nieprawidłowym obchodzeniem się, naprawami przeprowadzanymi na własną rękę lub niewystarczającą konserwacją i pielęgnacją.

Stimate client,

Vă felicităm pentru cumpărarea noului dvs. aparat. Ați decis să alegeți un produs cu un raport calitate-preț excelent care vă va aduce multe satisfacții.

Înainte de utilizarea aparatului familiarizați-vă cu toate instrucțiunile privind operarea și siguranța.

Utilizați aparatul numai în modul descris și numai în scopurile menționate. În cazul transmiterii aparatului unei alte persoane, predați-i, de asemenea, toate documentele aferente acestuia.

Pachetul de livrare

- Mini-cuptor (A)
- Tavă detașabilă pentru firmituri (B)
- Grătar (C)
- Tavă pentru copt (D)
- Clește (E) pentru tava pentru copt și grătar
- Instrucțiuni de folosire

Verificați existența tuturor componentelor și aparatul cu privire la deteriorări survenite în timpul transportului.

Nu puneți în funcțiune aparatul dacă acesta este deteriorat!

În cazul defectării contactați un magazin Kaufland.

Siguranța

Citiți cu atenție următoarele instrucțiuni privind siguranța înainte a primei utilizări a aparatului.

În vederea unei utilizări sigure respectați toate instrucțiunile privind siguranța prezentate în continuare.

Utilizarea conform destinației

- Aparatul este destinat exclusiv încălzirii, gătirii și coacerii alimentelor în cantități obișnuite pentru uza casnic.
- Nu utilizați aparatul în aer liber.
- Aparatul este destinat exclusiv pentru uz casnic. Aparatul nu este prevăzut pentru utilizarea în scopuri profesionale.
- Folosiți aparatul numai pentru domeniul de utilizare descris și cu accesoriile originale. Orice altă utilizare sau modificare a aparatului sunt considerate ca fiind neconforme. Producătorul nu răspunde pentru daunele produse ca urmare a utilizării necorespunzătoare sau operării eronate.

Siguranța copiilor și a persoanelor



Avertizare!

Pericol de asfixiere pentru copii la joaca cu materialul de ambalare!

- Țineți neapărat materialul de ambalare departe de copii.

- Aceste aparate pot fi utilizate de copiii cu vârsta peste 8 ani, precum și de persoane cu abilități fizice, senzoriale sau mentale reduse sau fără experiență și/sau cunoștințe necesare, dacă sunt supravegheate sau dacă au fost instruite cu privire la utilizarea sigură a acestui aparat și au înțeles pericolele cu privire la acesta.
- Nu permiteți copiilor să se joace cu aparatul.
- Curățarea și întreținerea care trebuie efectuate de către utilizator nu trebuie efectuate de către copii, cu excepția cazului în care aceștia au vârsta peste 8 ani și sunt supravegheați.
- Mențineți aparatul și cablul de conexiune departe de accesul copiilor cu vârsta sub 8 ani.

Aspecte generale privind siguranța



Precauție!

Pericol de arsuri din cauza suprafețelor încinse! Pe parcursul funcționării, suprafețele aparatului care pot fi atinse se pot încinge foarte puternic.



- Nu atingeți niciodată ușa din sticlă sau carcasa în timpul funcționării și atâta timp cât aparatul este fierbinte!
- Nu introduceți mâinile în spațiul pentru gătit atunci când aparatul este fierbinte!
- Nu atingeți niciodată tijele de încălzire în timpul funcționării!
- Pentru deschidere, prindeți ușa din sticlă numai de mâner!
- Utilizați cleștele furnizat pentru a introduce sau a scoate tava pentru copt și grătarul fierbinte în și din aparat.
- Utilizați întotdeauna mănuși de bucătărie sau șervete atunci când manevrați aparatul fierbinte!
- Lăsați aparatul să se răcească după utilizare, înainte de a-l transporta.

- Aparatul trebuie verificat periodic cu privire la eventuale deteriorări. Aparatul nu trebuie utilizat atunci când cablul de alimentare, carcasa sau ușa din sticlă sunt defecte.
- Cablul de alimentare trebuie verificat periodic cu privire la eventuale deteriorări. În situația în care cablul de alimentare este deteriorat, nu mai este permisă utilizarea în continuare a aparatului.
- În cazul defectării cablului de alimentare, în vederea evitării pericolelor, acesta se va înlocui numai de către un centru autorizat de reparații.
- Aparatul se va utiliza numai cu accesoriile livrate.
- Acest aparatul nu este conceput pentru utilizarea cu temporizatoare externe sau sisteme separate de comandă de la distanță.
- Conectați aparatul numai la o priză cu contact de protecție instalată corespunzător și nedeteriorată.
- Nu utilizați niciodată aparatul sub dulapuri suspendate, în apropiere de perdele sau de alte obiecte inflamabile.
- Nu așezați aparatul în imediata apropiere a unor surse de apă, de ex. lângă chiuvetă, cuve de spălare sau în pivnițe umede. În caz contrar există pericol de electrocutare.
- Asigurați-vă că nu picură apă pe cablul de alimentare sau pe ștecăr.
- Asigurați-vă în carcasa aparatului nu ajung lichide.
- Nu depozitați recipiente umplute cu lichide, ca de ex. vase, pahare sau cești, pe aparat.
- Aparatul și cablul de alimentare cu ștecăr nu se vor introduce niciodată în apă sau în alte lichide și nu se vor curăța sub jet de apă!
- Aparatul nu trebuie curățat cu un aparat cu aburi
- Aparatul nu trebuie spălat în mașina de spălat vase.
- Respectați indicațiile din secțiunea „Curățarea și îngrijirea”.

Siguranța la instalare și conectare

- Conectați aparatul numai la surse de alimentare cu energie electrică ale căror tensiune și frecvență corespund indicațiilor de pe eticheta cu date tehnice! Eticheta cu date tehnice se află pe partea posterioară a aparatului.
- Așezați aparatul întotdeauna pe o suprafață stabilă, uscată, plană și termorezistentă. Suprafața de sub aparat se poate decolora și poate suferi deteriorări. În cazul în care aveți dubii, utilizați suplimentar o placă termorezistentă.

- Aparatul nu trebuie amplasat în mobilier încorporat sau într-un dulap. În caz contrar nu este posibilă o ventilare suficientă și se poate declanșa un incendiu sau aparatul poate fi deteriorat.
- Aparatul trebuie utilizat numai de sine stătător.
- Așezați aparatul în așa fel încât să existe suficient spațiu pentru circulația aerului. Sunt necesare următoarele distanțe:
 - 5 cm în partea dreaptă și în partea dreaptă
 - 10 cm în sus
- Aparatul este prevăzut în partea din spate cu distanțiere. Distanțierile nu trebuie îndepărtate.
- Aveți grijă ca orificiile de aerisire de pe partea dreaptă și partea stângă, de pe partea din spate și de pe partea inferioară a aparatului să nu fie blocate sau acoperite de alte obiecte.
- Nu introduceți obiecte în deschiderile pentru aerisire.
- Nu așezați aparatul pe fețe de masă sau materiale textile cu fibre dense.
- Aparatul nu se va amplasa pe o suprafață fierbinte sau în apropierea unei surse de căldură.
- Aparatul este prevăzut cu picioare antiderapante din material plastic. În cazul obiectelor de mobilier care a fost acoperit cu vopsele sau material plastic sau care a fost cu substanțe de îngrijire nu poate fi exclus cazul în care aceste substanțe pot ataca și înmuia picioarele din plastic. Dacă este cazul, așezați sub aparat o bază antiderapantă, termorezistentă.
- Pozați cablul de alimentare astfel încât nimeni să nu se împiedice de el și nici aparatul să nu se poată răsturna din greșeală.

Siguranța la utilizare

- Nu lăsați niciodată aparatul nesupravegheat pe durata funcționării.
- Țineți copiii și animalele de companie departe de aparat, atunci când acesta este în uz sau în faza de răcire.
- Utilizați aparatul numai cu tava pentru firmături montată.
- Cablul de alimentare nu trebuie să intre în contact cu componentele fierbinți ale aparatului.
- Nu așezați obiecte inflamabile precum lavete, șervete de bucătărie etc. pe aparatul fierbinte.
- Nu uscați niciodată obiecte textile sau alte obiecte pe, deasupra sau în aparat. Există pericol de incendiu!
- Nu mișcați și nu deplasați aparatul atâta timp cât acesta este încă fierbinte.
- Nu utilizați tava pentru copt pentru depozitarea și procesarea de alimente acide, alcaline sau sărate!
- Folosiți pentru scoaterea și introducerea grătarului și tăvii pentru copt fierbinți cleștele furnizat.
- Nu vă sprijiniți pe ușa din sticlă. Aparatul se poate răsturna!
- Nu amplasați obiecte pe ușa din sticlă. Aparatul se poate răsturna sau balamalele și placa de sticlă pot suferi deteriorări.
- Scoateți ștecărul din priză după fiecare utilizare.

Siguranța la curățare

- Lăsați aparatul să se răcească înaintea curățării sau depozitării.
- Opriti aparatul de fiecare dată înaintea curățării și deconectați-l de la rețeaua electrică.

Amplasarea aparatului

- Așezați aparatul pe o suprafață stabilă, plană și termorezistentă (de ex. un blat de lucru din oțel inoxidabil sau blat de lucru dintr-un material natural precum granitul).
- Așezați aparatul în așa fel încât să existe suficient spațiu pentru circulația aerului. Sunt necesare următoarele distanțe:
 - 5 cm în partea dreaptă și în partea dreaptă
 - 10 cm în sus
- Derulați complet cablul de alimentare de pe distanțierile aflate pe partea din spate a aparatului.
- Dacă este necesar, împingeți aparatul cu partea din spate până la perete. Distanțierile de pe partea din spate pot atinge perețele în acest caz. Aveți grijă ca peretele să fie construit din material termorezistent, de ex. un strat de faianță, piatră naturală sau granit.

Înainte a primei puneri în funcțiune

Îndepărtarea materialului de ambalare

- Îndepărtați toate materialele de ambalare de pe aparat înaintea primei utilizări a acestuia.

Curățarea înainte a primei utilizări

Înainte a primei puneri în funcțiune, aparatul și accesoriile trebuie curățate temeinic.

Lăsați aparatul să se încălzească timp de 20 de minute pentru a îndepărta eventualele reziduuri de fabricație din spațiul de gătit.

- Scoateți accesoriile (grătarul, tava pentru copt, tava pentru firmituri și cleștele din spațiul pentru gătit.
- Curățați aparatul și accesoriile conform descrierii din secțiunea „Curățarea și îngrijirea”.

- Asigurați-vă că toate piesele sunt complet uscate după curățare.
- Introduceți ștecărul într-o priză cu contact de protecție instalată corespunzător și nedeteriorată.
- Rotiți regulatorul de temperatură în sens orar până la opritor la 230 °C.
- Rotiți regulatorul pentru tipurile de încălzire în poziția  (căldură de sus și de jos).
- Rotiți regulatorul pentru timpul de gătit la 20 de minute.
 - Becul pentru controlul funcționării se aprinde.
 - Lumina din spațiul pentru gătit se aprinde.
 - Procesul de încălzire începe.
- Deschideți ușa din sticlă și lăsați-o deschisă pentru acest prim proces de încălzire.
- Dacă doriți să încheiați anticipat procesul de încălzire, consultați secțiunea „Încheierea anticipată a procesului de încălzire”.

Indicație: În ciuda unei curățări temeinice, la prima încălzire poate apărea o cantitate redusă de fum și miros. Acest lucru este normal și nu este periculos. Pentru a asigura o ventilație suficientă, deschideți de exemplu o fereastră. După scurgerea celor 20 de minute se aude un semnal sonor și procesul de încălzire este încheiat automat.

Becul pentru controlul funcționării și lumina din spațiul pentru gătit se sting.

- Rotiți regulatorul pentru temperatură în sens anti-orar până la opritor la 70 °C.
- Rotiți regulatorul pentru tipurile de încălzire în poziția  (oprit).
- Scoateți ștecărul din priză.
- Lăsați aparatul să se răcească complet.
- Curățați din nou aparatul așa cum este descris în secțiunea „Curățare și îngrijire”.

Aparatul este acum pregătit de funcționare.

Utilizarea accesoriilor

Introducerea / scoaterea tăvii pentru firmituri

Tava pentru firmituri împiedică ajungerea firmiturilor, grăsimii și a altor resturi alimentare pe podeaua spațiului pentru gătit și arderea acestora.



Precauție!

Pericol de arsuri din cauza suprafețelor încinse și a tăvii pentru firmituri!

- Lăsați aparatul să se răcească complet înainte de a scoate tava pentru firmituri.
- Înainte de a o scoate, lăsați tava pentru firmituri să se răcească complet.

Atenție!

Utilizați aparatul numai cu tava pentru firmituri montată.

- Pentru a o introduce, așezați tava pentru firmituri sub tijele de încălzire inferioare, pe podeaua spațiului pentru gătit și împingeți-o complet înăuntru, până la opritor.
- Pentru scoatere, apucați tava pentru firmituri din mijloc, de mânerul adâncit și trageți-o afară.

Introducerea / scoaterea grătarului (imaginea 1)



Precauție!

Pericol de arsuri din cauza suprafețelor încinse și a grătarului!

- Pentru introducerea grătarului se recomandă utilizarea cleștelui pentru a se evita arsurile cauzate de aparatul fierbinte.
- Utilizați întotdeauna cleștele furnizat pentru a scoate grătarul fierbinte din aparat.
- Țineți mânerul cleștelui ușor oblic în sus și fixați-l conform reprezentării din imaginea 1 pe grătar.
- Împingeți grătarul complet înăuntru cu ajutorul cleștelui într-una dintre șinele de ghidare din interiorul spațiului pentru gătit resp. trageți-l afară.

Introducerea / scoaterea tăvii pentru copt (imaginea 2)



Precauție!

Pericol de arsuri din cauza suprafețelor încinse și a tăvii pentru copt!

- Pentru introducerea tăvii pentru copt se recomandă utilizarea cleștelui pentru a se evita arsurile cauzate de aparatul fierbinte.
- Utilizați întotdeauna cleștele furnizat pentru a scoate tava pentru copt fierbinte din aparat.

- Așezați cleștele furnizat conform reprezentării din imaginea **2** pe tava pentru copt.
- Împingeți tava pentru copt complet înăuntru cu ajutorul cleștelui într-una dintre șinele de ghidare din interiorul spațiului pentru gătit resp. trageți-o afară.

Reglarea temperaturii (imaginea **3**)





Cu ajutorul regulatorului de temperatură, temperatura poate fi reglată între 70 și 230 °C în pași de câte 10 °C.

- Rotiți regulatorul de temperatură la temperatura dorită.

Indicație: Puteți modifica setarea temperaturii în orice moment, rotind regulatorul de temperatură la o altă temperatură.

Reglarea tipului de încălzire (imaginea **4**)

Pe regulatorul pentru tipurile de încălzire există următoarele simboluri:

Simbol	Tip încălzire / exemplu de utilizare
	Funcția de încălzire este oprită
	Căldură de sus de ex. pentru gratinare
	Căldură de jos de ex. pentru coacerea prăjiturilor
	Căldură de sus și de jos de ex. pentru a coace pizza

- Rotiți regulatorul pentru tipurile de încălzire la simbolul corespunzător pentru tipul de încălzire dorit.

Indicație: Puteți modifica tipul de încălzire în orice moment, rotind regulatorul de pentru tipurile de încălzire la un alt tip de încălzire.

Reglarea timpului de gătire (imaginea **5**)

Cu ajutorul regulatorului pentru timpul de gătire puteți seta un timp de gătire de până la maxim 60 de minute, în pași de câte 2 minute.

- Rotiți regulatorul pentru timpul de gătire la timpul de gătire dorit.
 - Becul pentru controlul funcționării se aprinde.
 - Lumina din spațiul pentru gătit se aprinde.
 - Aparatul se încălzește cu tipul de încălzire dorit la temperatura setată.
 - Regulatorul pentru timpul de gătire se rotește în sens anti-orar înspre „OFF”. În acest timp se aude un ticăit similar celui al unui ceas.
 - După scurgerea timpului setat se aude un semnal sonor și procesul de încălzire este încheiat automat.
 - Becul pentru controlul funcționării și lumina din spațiul pentru gătit se sting.

Indicații:

- Dacă selectați un timp de gătire mai scurt de 20 de minute, rotiți regulatorul pentru timpul de gătire mai întâi la 40 de minute și apoi înapoi la timpul de gătire dorit.
- Când regulatorul pentru timpul de gătire se află în poziția **OFF** (oprit), după reglarea timpului de gătire nu are loc încălzirea.
- Puteți modifica timpul de gătire în orice moment, rotind regulatorul de pentru timpul de gătire înainte sau înapoi.

Utilizarea regulatorului pentru timpul de gătire drept cronometru

Puteți utiliza regulatorul pentru timpul de gătire drept cronometru, și fără funcția de încălzire:

- Pentru aceasta, rotiți regulatorul pentru timpurile de încălzire în poziția **OFF** (oprit).
- Rotiți regulatorul pentru timpul de gătire la timpul dorit. Țineți cont în acest sens de indicațiile din secțiunea „Reglarea timpului de gătire”.
 - Becul pentru controlul funcționării se aprinde.
 - Lumina din spațiul pentru gătit se aprinde.
 - Regulatorul pentru timpul de gătire se rotește în sens anti-orar înspre „OFF”. În acest timp se aude un ticăit similar celui al unui ceas.
 - Aparatul nu încălzește.
 - După scurgerea timpului setat se aude un semnal sonor.
 - Becul pentru controlul funcționării și lumina din spațiul pentru gătit se sting.

Încheierea anticipată a procesului de încălzire

Dacă doriți să încheiați anticipat procesul de încălzire:

- Rotiți regulatorul pentru timpul de gătire în poziția „OFF” (oprit).
- Rotiți regulatorul pentru timpurile de încălzire în poziția **OFF** (oprit).
- Rotiți regulatorul pentru temperatură în sens anti-orar până la opritor, în poziția 70 °C.
- Pentru a opri anticipat aparatul, scoateți ștecărul din priză.

Gătirea și coacerea



Precauție!

Pericol de arsuri din cauza suprafețelor încinse!

- Utilizați întotdeauna mănuși de bucătărie sau șervete atunci când manevrați aparatul fierbin-te!

Atenție!

Utilizați aparatul numai cu tava pentru firmituri montată.

Atenție!

Nu așezați niciodată recipiente sau alimente direct pe podeaua aparatului, pe tijele de încălzire sau pe tava pentru firmituri.

Atenție!

Obiectele dure și ascuțite din metal pot deteriora suprafața tăvii pentru copt.

- Pentru poziționarea, întoarcerea și îndepărtarea alimentelor, nu utilizați tacâmuri sau alte obiecte din metal.

- Introduceți tava pentru firmituri în aparat.
- Scoateți grătarul și tava pentru copt din aparat.
- Dacă doriți să preîncălziți aparatul:
 - Reglați tipul de încălzire și temperatura dorită.
 - Setati apoi cu ajutorul regulatorului pentru timpul de gătire o durată de preîncălzire de cca 10 minute (în funcție de temperatură).
 - Închideți ușa din sticlă și lăsați aparatul să se preîncălzească.

- După scurgerea timpului de preîncălzire setat se aude un semnal sonor și procesul de încălzire este încheiat automat.
- Becul pentru controlul funcționării și lumina din spațiul pentru gătit se sting.
- Acoperiți tava pentru copt cu hârtie de copt dacă este necesar resp. ungeți tava pentru copt cu grăsime adecvată pentru copt.
- Așezați alimentele care urmează să fie gătite sau coapte pe grătar resp. pe tava pentru copt.
- Deschideți ușa din sticlă.
- Împingeți grătarul resp. tava pentru copt într-una dintre șinele din spațiul pentru gătit.
- Închideți ușa din sticlă.
- Reglați tipul de încălzire și temperatura dorită.
- Setati apoi cu ajutorul regulatorului pentru timpul de gătit timpul de gătit sau coacere dorit.
- Becul pentru controlul funcționării se aprinde.
- Lumina din spațiul pentru gătit se aprinde.
- Aparatul gătește/coace cu tipul de încălzire și temperatura setată.
- După scurgerea timpului de gătit/coacere setat se aude un semnal sonor și procesul de încălzire este încheiat automat.
- Becul pentru controlul funcționării și lumina din spațiul pentru gătit se sting.
- Deschideți cu grijă ușa din sticlă.
- Scoateți grătarul resp. tava pentru copt cu grijă din spațiul pentru gătit cu ajutorul cleștelui furnizat.
- Așezați grătarul resp. tava pentru copt pe o suprafață termorezistentă.
- Rotiți regulatorul pentru tipurile de încălzire în poziția **OFF** (oprit).

- Scoateți ștecărul din priză.
- Așteptați întotdeauna răcirea completă a aparatului și a accesoriilor înainte.

Curățarea și îngrijirea

Aparatul și accesoriile trebuie curățate temeinic după fiecare utilizare. Resturile de alimente pot fi îndepărtate cel mai ușor imediat după răcire.



Avertizare!

Pericol de electrocutare din cauza umezelii!

Aparatul

- nu se va introduce în apă;
- nu se va ține sub jet de apă;
- nu se va curăța în mașina de spălat vase.



Precauție!

Pericol de arsuri din cauza suprafețelor încinse!

- Așteptați întotdeauna răcirea completă a aparatului și a accesoriilor înainte de a le curăța.

Atenție!

- Nu curățați niciodată aparatul cu detergenți sau solvenți, deoarece aceștia pot deteriora aparatul sau pot contamina alimentele la următoarea preparare.
- Pentru a evita deteriorarea suprafețelor aparatului și accesoriilor nu utilizați bureți abrazivi și nici substanțe de curățare abrazive.

Atenție!

- Nu răzuiți resturile arse de alimente cu obiecte dure. În acest mod, accesoriile și aparatul pot suferi deteriorări.
- Accesoriile nu sunt adecvate pentru mașina de spălat vase. Nu curățați cleștele, tava pentru copt, grătarul și tava pentru firmături în mașina de spălat vase.
- Curățați spațiul pentru gătit cu un spray pentru cuptoare, deoarece reziduurile de pe tijele de încălzire nu se mai pot îndepărta.

Curățarea aparatului

- Asigurați-vă că ștecărul este scos din priză și că aparatul s-a răcit complet.
- Scoateți grătarul, tava pentru copt și tava pentru firmături din aparat.
- Curățați aparatul la exterior cu o lavetă ușor umezită.
- Curățați și spațiul pentru gătit de asemenea cu o lavetă ușor umezită. Dacă este necesar, puteți să puneți pe lavetă un detergent delicat.
- Clătiți apoi cu o lavetă umezită cu apă curată.
- Uscați cu grijă aparatul.

Curățarea accesoriilor

- Curățați cleștele, tava pentru copt, grătarul și tava pentru firmături în apă caldă cu puțin detergent.
- După curățare, uscați bine toate componentele.

Depozitarea (imaginea 6)

- Curățați temeinic aparatul și accesoriile și lăsați toate componentele să se usuce complet înainte de a le depozita.
- Puteți înfășura cablul de alimentare în jurul distanțierelor de pe partea din spate a aparatului și puteți fixa ștecărul pe unul dintre distanțiere.
- Depozitați aparatul și accesoriile într-un loc curat, uscat și fără praf.

Eliminarea

Eliminarea ambalajului

Ambalajul produsului este fabricat din materiale reciclabile. Eliminați materialele de ambalare în conformitate cu marcasele acestora prin intermediul centrelor publice de colectare, respectiv în conformitate cu prevederile naționale specifice.

Eliminarea aparatelor uzate



Atunci când nu mai doriți să utilizați aparatul electric, predați-l unui centru public de colectare a aparatelor electrice uzate. Aparatele electrice uzate nu trebuie în niciun caz aruncate în containerele pentru gunoi (a se vedea simbolul).

Indicații suplimentare privind eliminarea

Predați aparatul electric uzat fără a afecta re folosirea sau valorificarea a acestuia. Aparatele electrice uzate pot conține substanțe poluante. În cazul manipulării necorespunzătoare sau deteriorării aparatului, cu ocazia valorificării ulterioare, aceste substanțe pot cauza probleme de sănătate sau infesta apa și solul.

Date tehnice

Model	MO-A0201
Tensiunea	220-240 V~
Frecvența	50/60 Hz
Putere	1200 W
Clasa de protecție	I 
Dimensiunile echipamentului	Înălțime x lățime x adâncime cca 25,5 x 40 x 34,5 cm



Garanția

Kaufland acordă o garanție de 3 ani de la data cumpărării.

Sunt exceptate de la garanție daunele provocate ca urmare a nerespectării instrucțiunilor de folosire, utilizării abuzive, manipulării necorespunzătoare, reparațiilor neautorizate sau întreținerii și îngrijirii insuficiente.

Vážená zákazníčka, vážení zákazník!

Blahoželáme Vám ku kúpe Vášho nového prístroja. Rozhodli ste sa pre výrobok s výborným výkonom za vynikajúcu cenu, ktorý vám prinesie veľa radosti.

Pred použitím prístroja sa oboznámte so všetkými pokynmi týkajúcimi sa obsluhy a bezpečnosti.

Prístroj používajte len predpísaným spôsobom a na účely, na ktoré je určený. Pri odovzdávaní výrobku tretej strane jej odovzdajte aj všetky podklady.

Rozsah dodávky

- Mini rúra (A)
- Vyberateľný plech na omrvinky (B)
- Grilovací ražeň rošt (C)
- Plech na pečenie (D)
- Kliešte na vyberanie (E) plechu na pečenie a roštu na grilovanie
- Návod na obsluhu

Skontrolujte, či vám boli dodané všetky diely a či sa prístroj pri preprave nepoškodil.

Poškodený prístroj neuvádzajte do prevádzky! V prípade poškodenia sa obráťte na niektorú z pobočiek Kaufland.

Bezpečnosť

Predtým, ako prístroj prvý raz použijete, si dôsledne prečítajte nasledujúce bezpečnostné pokyny.

Za účelom bezpečného používania dodržiavajte nasledujúce bezpečnostné pokyny.

Použitie v súlade s určením

- Tento prístroj je určený výlučne na ohrievanie, dusenie a pečenie jedál v množstve bežnom na domáce použitie.
- Prístroj nepoužívajte vo vonkajšom prostredí.
- Prístroj je určený len na používanie v domácnostiach. Nie je určený na používanie v obchodných prevádzkach.
- Prístroj používajte len na predpísané účely a s originálnym príslušenstvom. Každé iné použitie alebo zmeny na prístroji sú v rozpore s účelom použitia. Na škody vzniknuté používaním v rozpore s účelom použitia alebo škody vzniknuté v dôsledku nesprávnej manipulácie sa nevzťahuje záruka.

Bezpečnosť detí a osôb



Varovanie!

Nebezpečnosť udusenía detí pri hre s obalovým materiálom!

- Obalový materiál uchovávejte vždy mimo dosahu detí.

- Tieto prístroje smú používať deti staršie ako 8 rokov a osoby s obmedzenými fyzickými, zmyslovými alebo duševnými schopnosťami alebo s nedostatkom skúseností a vedomostí, ak sú pod dohľadom alebo boli poučené o bezpečnom používaní prístroja a porozumeli nebezpečnostvám spojeným s jeho použitím.
- Deti sa nesmú s prístrojom hrať.
- Čistenie a údržbu vykonávanú používateľom nesmú uskutočňovať deti, ktoré sú mladšie ako 8 rokov a nie sú pod dozorom.
- Deti mladšie ako 8 rokov by sa nemali zdržiavať v blízkosti prístroja a prípojného vedenia.

Všeobecná bezpečnosť



Upozornenie!

Nebezpečnosť popálenia horúcimi povrchmi! Plochy ktorých sa možno počas prevádzky dotknúť môžu byť horúce.



- Počas prevádzky a kým je prístroj horúci sa nikdy nedotýkajte sklenených dveriek alebo tela rúry!
- Keď je prístroj horúci, nesiahajte do priestoru rúry!
- Počas prevádzky sa nikdy nedotýkajte ohrievacích telies!
- Sklenených dveriek sa dotýkajte pri otváraní vždy iba za rukoväť.
- Na vloženie alebo vybratie horúceho plechu alebo grilovacieho roštu do prístroja používajte dodané vyberacie kliešte.
- Pri manipulácii s horúcim prístrojom používajte vždy rukavice pre sporáky alebo chňapky!
- Nechajte prístroj po použití najprv vychladnúť. Až potom ho preneste!

- Prístroj sa musí pravidelne kontrolovať na znaky poškodenia. Prístroj sa nesmie používať, keď je poškodený sieťový kábel, telo alebo sklenené dverka.

- Prívodný kábel je nutné pravidelne kontrolovať. Ak je prívodný kábel poškodený, prístroj sa už nesmie používať.
- V prípade poškodenia sieťového kábla ho smie vymeniť len autorizovaná opravárska služba, aby sa zabránilo nebezpečenstvu.
- Prístroj sa smie prevádzkovať len s dodaným príslušenstvom.
- Prístroj nie je určený na prevádzku s externými spínacími hodinami ani samostatným systémom diaľkového ovládania.
- Prístroj pripojte len do nepoškodenej, podľa predpisov nainštalovanej zásuvky s ochranným kontaktom.
- Prístroj nikdy nepoužívajte pod visiacimi skrinkami, vedľa záclon ani iných horľavých predmetov.
- Prístroj neumiestňujte do bezprostrednej blízkosti vody, napr. na umývadlá, umývacie vane alebo vo vlhkých pivniciach. V opačnom prípade hrozí nebezpečenstvo úrazu elektrickým prúdom.
- Uistite sa, aby na sieťový kábel ani sieťovú zástrčku nekvapkala voda.
- Zabezpečte, aby sa dovnútra prístroja nedostali žiadne tekutiny.
- Neumiestňujte nádoby naplnené tekutinami, ako sú napr. vázy, poháre alebo šálky, na prístroj.
- Prístroj a sieťový kábel so zástrčkou nikdy neponárajte do vody alebo iných kvapalín a nečistite pod tečúcou vodou!
- Prístroj sa nesmie čistiť parným čističom.
- Prístroj sa nesmie umývať v umývačke riadu.
- Venujte pozornosť odseku „Čistenie a ošetrovanie“.

Bezpečnosť pri montáži a zapájaní

- Prístroj zapájajte len do takého elektrického zdroja, ktorého napätie a frekvencia zodpovedajú údajom na typovom štítku! Typový štítok sa nachádza na zadnej strane prístroja.
- Prístroj vždy umiestnite na stabilnú, rovnú a žiaruvzdornú plochu. Plocha pod spodnou časťou zariadenia môže zmeniť farbu a môže sa poškodiť. V prípade pochybností použite dodatočne žiaruvzdornú dosku.
- Prístroj sa nesmie inštalovať do vstavaného nábytku alebo skrine. V opačnom prípade nebude možné dostatočné vetranie a môže vzniknúť požiar alebo poškodenie prístroja.
- Prístroj sa smie používať len ako volne stojaci.
- Prístroj umiestnite tak, aby bolo dostatok miesta na cirkuláciu vzduchu. Potrebné sú nasledujúce vzdialenosti od predmetov:
 - 5 cm na pravej a ľavej strane
 - 10 cm hore

- Prístroj je na zadnej strane vybavený dištančnými vložkami. Dištančné vložky sa nesmú odstraňovať.
- Dbajte na to, aby sa ventilačné otvory na pravej, ľavej, zadnej a na spodnej strane prístroja nezablokovali alebo nezakryli predmetmi.
- Do vetracích otvorov prístroja nezasúvajte žiadne predmety.
- Prístroj neumiestňujte na obrusy ani textilné výrobky s vysokým vlasom.
- Prístroj sa nesmie umiestňovať na horúcu plochu alebo do blízkosti zdrojov tepla.
- Prístroj má protišmykové plastové nožičky. Pri nábytku, ktorý má lakový alebo plastový povrch, alebo bol ošetrovaný prostriedkami na údržbu, nemôže byť vylúčené, že tieto látky nenapadnú a nezmäkčia plastové nožičky. Prístroj prípadne podložte protišmykovou žiaruvzdornou podložkou.
- Sieťový kábel umiestnite tak, aby sa oň nemohol nikto potknúť alebo prístroj neúmyselne stiahnuť na zem.

Bezpečnosť počas obsluhy

- Počas prevádzky nenechávajte prístroj nikdy bez dozoru.
- Ak je prístroj v prevádzke alebo vo fáze ochladzovania, držte ho mimo dosahu detí a domácich zvierat.
- Prístroj používajte iba s vloženým plechom na omrvinky.
- Sieťový kábel sa nesmie dostať do kontaktu s horúcimi časťami prístroja.
- Na horúci prístroj nedávajte horľavé predmety ako utierky, chňapky atď.
- Nikdy nesušte textilie alebo predmety na, nad alebo v prístroji. Hrozí nebezpečenstvo požiaru!

- Prístroj nepremiestňujte ani neprenášajte, kým je ešte horúci.
- Nepoužívajte plech na pečenie na skladovanie a spracovanie kyslých, zásaditých alebo slaných potravín!
- Na vybratie a vloženie horúceho grilovacieho roštu a plechu na pečenie použite dodané vyberacie kliešte.
- Neopierajte sa o sklenené dvierka. Prístroj sa môže prevrátiť!
- O sklenené dvierka neopierajte žiadne predmety. Prístroj sa môže prevrátiť alebo sa môžu poškodiť závesy a sklo.
- Po každom použití vytiahnite sieťovú zástrčku zo zásuvky.

Bezpečnosť pri čistení

- Pred čistením alebo uskladnením nechajte prístroj vychladnúť.
- Pred každým čistením prístroj vypnite a odpojte ho z elektrickej siete.

Umiestnenie prístroja

- Prístroj postavte na pevnú, rovnú a žiaruvzdornú plochu (napr. pracovnú platňu z nehrdzavejúcej ocele alebo platňu z prírodného kameňa, ako je žula).
- Prístroj umiestnite tak, aby bolo okolo dostatok miesta na cirkuláciu vzduchu. Potrebné sú nasledujúce vzdialenosti od predmetov:
 - 5 cm na pravej a ľavej strane
 - 10 cm hore
- Napájací kábel úplne odviňte z dištančných vložiek na zadnej strane prístroja.
- V prípade potreby posuňte prístroj dozadu k stene. Dištančné vložky na zadnej strane sa pritom môžu dotýkať steny. Dbajte na to, aby stena bola vyrobená z žiaruvzdorného materiálu, ako je napr. obklad, prírodný kameň alebo žula.

Pred prvým uvedením do prevádzky

Odstráňte obalový materiál

- Pred prvým použitím odstráňte z prístroja všetky obalové materiály.

Čistenie pred prvým použitím

Pred prvým uvedením do prevádzky musíte prístroj a jeho príslušenstvo dôkladne vyčistiť. Nechajte prístroj zohrievať 20 minút, aby ste z priestoru rúry odstránili prípadné zvyšky z výroby.

- Vyberte príslušenstvo (grilovací rošt, plech na pečenie, plech na omrvinky a vyberacie kliešte) z priestoru rúry.
- Vyčistite prístroj a príslušenstvo, ako je opísané v odseku „Čistenie a starostlivosť“.
- Zabezpečte, aby po čistení boli všetky časti úplne suché.
- Sieťovú zástrčku zapojte do nepoškodenej, podľa predpisov nainštalovanej zásuvky s ochranným kontaktom.
- Najprv otočte regulátor teploty v smere hodinových ručičiek až na doraz na 230 °C.
- Regulátor ohrevu otočte do polohy  (horný a dolný ohrev).
- Otočte regulátor varenia na 20 minút.
 - Kontrolka prevádzky svieti.
 - Osvetlenie priestoru rúry svieti.
 - Začne sa proces ohrevu.
- Otvorte sklenené dvierka a nechajte ich otvorené pre prvý proces ohrevu.
- Ak chcete predčasne ukončiť proces ohrevu, pozrite si kapitolu „Predčasné ukončenie procesu ohrevu“.

Upozornenie: Napriek dôkladnému čisteniu môže prísť pri prvom zohriatí k miernemu vyvolaniu dymu a zápachu. Je to normálne a nie je to nebezpečné. Pre dostatočné vetranie otvorte napríklad okno.

Po uplynutí 20 minút zaznie tón signálu a proces ohrevu sa automaticky ukončí. Kontrolka prevádzky a osvetlenie priestoru rúry zhasne.

- Otočte regulátor teploty proti smeru hodinových ručičiek až na doraz na 70 °C.
- Regulátor ohrevu otočte do polohy **OFF** (Vyp).
- Vytiahnite sieťovú zástrčku zo zásuvky.
- Nechajte prístroj kompletne vychladnúť.
- Znovu vyčistite prístroj, ako je opísané v odseku „Čistenie a starostlivosť“.

Prístroj je teraz pripravený na prevádzku.

Použitie dielov príslušenstva

Vloženie a vytiahnutie plechu na omrvinky

Plech na omrvinky zabraňuje omrvinkám, tuku a iným zvyškom z jedál dostať sa na dno priestoru rúry a tam sa zapieť.



Upozornenie!

Nebezpečenstvo popálenia horúcimi povrchmi a plechom na omrvinky!

- Pred vytiahnutím plechu na omrvinky nechajte prístroj úplne vychladnúť.
- Nechajte horúci plech na omrvinky pred vytiahnutím úplne vychladnúť.

Pozor!

Prístroj používajte iba s vloženým plechom na omrvinky.

- Na vloženie umiestnite plech na omrvinky pod spodné ohrievacie teleso na dno priestoru rúry a zatlačte ho až na doraz.

- Pre vytiahnutie chyťte plech na omrvinky vpredu v strede za rukoväť a vytiahnite.

Vloženie/vytiahnutie grilovacieho roštu (obrázok 1)



Upozornenie!

Nebezpečenstvo popálenia horúcimi povrchmi a grilovacím roštom!

- Na vloženie grilovacieho roštu sa odporúča použitie vyberacích klieští, aby sa zabránilo popáleniam na horúcom prístroji.
 - Vždy používajte dodané vyberacie kliešte na vybratie horúceho grilovacieho roštu z prístroja.
-
- Držte rukoväť vyberacích klieští mierne založenú smerom nahor a tieto zakvačte, ako je znázornené na obrázku, 1 na grilovací rošt.
 - Zasuňte grilovací rošt s vyberacími kliešťami úplne do jednej z vodiacich kolajnic v priestore rúry, príp. ho vytiahnite.

Vloženie/vytiahnutie plechu na pečenie (obrázok 2)



Upozornenie!

Nebezpečenstvo popálenia horúcimi povrchmi a plechom na pečenie!

- Na vloženie plechu na pečenie sa odporúča použitie vyberacích klieští, aby sa zabránilo popáleniam na horúcom prístroji.
- Vždy používajte dodané vyberacie kliešte na vybratie horúceho plechu z prístroja.

- Dodané vyberacie kliešte podľa obrázka 2 nasadte na plech na pečenie.
- Zasuňte plech na pečenie s vyberacími kliešťami úplne do jednej z dvoch vodiacich kolajnic v priestore rúry, príp. ho vytiahnite.

Nastavenie teploty (obrázok 3)

S regulátorom teploty môže byť nastavená teplota od 70 do 230 °C v krokoch po 10 °C.

- Otočte regulátor teploty na požadovanú teplotu.

Upozornenie: Nastavenie teploty môžete kedykoľvek zmeniť otočením regulátora teploty na inú teplotu.

Nastavenie režimu ohrevu (obrázok 4)

Na regulátore ohrevu sú nasledujúce symboly.

Symbol	Režim ohrevu/příklad použitia
	Funkcia ohrevu vypnutá
	Horný ohrev napr. na prepečenie
	Spodný ohrev napr. na pečenie koláčov
	Horný a spodný ohrev napr. na pečenie pizze

- Regulátor ohrevu otočte na zodpovedajúci symbol pre požadovaný spôsob ohrevu.

Upozornenie: Spôsob ohrevu môžete kedykoľvek zmeniť otočením regulátora ohrevu na iný spôsob ohrevu.

Nastavenie času rúry (obrázok 5)

S regulátorom času varenia môžete nastaviť čas varenia maximálne na 60 minút v 2-minútových krokoch.

- Otočte regulátor času varenia na želaný čas varenia.
 - Kontrolka prevádzky svieti.
 - Osvetlenie priestoru rúry svieti.
 - Prístroj sa pri nastavenom režime ohrevu zahreje na nastavenú teplotu.
 - Regulátor času varenia sa otáča proti smeru hodinových ručičiek na „OFF“. Pritom je počuť tikanie ako pri hodinách.
 - Po uplynutí nastaveného času zaznie tón signálu a proces ohrevu sa automaticky ukončí.
 - Kontrolka prevádzky a osvetlenie priestoru rúry zhasne.

Upozornenia:

- Ak zvolíte čas varenia kratší ako 20 minút, najskôr otočte regulátor varenia na 40 minút a potom späť na požadovaný čas varenia.
- Ak je regulátor ohrevu v polohe **OFF** (Vyp), po nastavení času varenia sa ohrev nevykoná.
- Čas varenia môžete kedykoľvek zmeniť otočením regulátora času varenia dopredu alebo dozadu.

Použite regulátora času varenia ako časovač

Regulátor času varenia môžete použiť aj ako časovač bez funkcie ohrevu:

- Regulátor ohrevu pre to otočte do polohy **OFF** (Vyp).

- Otočte regulátor času varenia na želaný čas. Dodržujte pritom upozornenia uvedené v časti „Nastavenie času varenia“.
 - Kontrolka prevádzky svieti.
 - Osvetlenie priestoru rúry svieti.
 - Regulátor času varenia sa otáča proti smeru hodinových ručičiek na „OFF“. Pritom je počuť tikanie ako pri hodinách.
 - Prístroj pritom neohrieva.
 - Po uplynutí nastaveného času zaznie tón signálu a proces ohrevu sa automaticky ukončí.
 - Kontrolka prevádzky a osvetlenie priestoru rúry zhasne.

Predčasné ukončenie procesu ohrevu

Ak chcete predčasne ukončiť proces ohrevu:

- Otočte regulátor varenia do polohy „OFF“ (Vyp).
- Regulátor ohrevu otočte do polohy **OFF** (Vyp).
- Otočte regulátor teploty proti smeru hodinových ručičiek až na doraz do polohy 70 °C.
- Ak chcete prístroj úplne vypnúť, vytriahnite elektrickú zástrčku zo zásuvky.

Varenie a pečenie



Upozornenie!

Nebezpečenstvo popálenia horúcimi povrchmi!

- Pri manipulácii s horúcim prístrojom používajte vždy rukavice pre sporáky alebo chňapky!

Pozor!

Prístroj používajte iba s vloženým plechom na omrvinky.

Pozor!

Nikdy nekladte alebo nestavajte nádoby alebo potraviny priamo na dno prístroja, ohrievacie telesá alebo plech na omrvinky.

Pozor!

Tvrdé a špicaté kovové predmety môžu poškodiť povrch plechu na pečenie.

- Na kladenie, otáčanie a odoberanie potravín nepoužívajte príbory ani iné predmety z kovu.
- Vložte plech na omrvinky do prístroja.
- Vyberte grilovací rošt a plech na pečenie z prístroja.
- Ak chcete prístroj predhriať:
 - Nastavte požadovaný režim ohrevu a teploty.
 - Potom pomocou regulátora času varenia nastavte čas predhrievania cca 10 minút (v závislosti od teploty).
 - Zatvorte sklenené dverka a nechajte prístroj predhriať.
 - Po uplynutí nastaveného času predhrievania zaznie tón signálu a proces ohrevu sa automaticky ukončí.

- Kontrolka prevádzky a osvetlenie priestoru rúry zhasne.
- Na plech na pečenie položte prípadne papier na pečenie alebo plech na pečenie potrite vhodným tukom na pečenie.
- Jedlo alebo cesto dajte na rošt alebo plech na pečenie.
- Otvorte sklenené dverka.
- Zasuňte grilovací rošt, príp. plech na pečenie, do jednej z kolajníc v priestore varenia.
- Zatvorte sklenené dverka.
- Nastavte požadovaný režim ohrevu a teploty.
- Potom pomocou regulátora času varenia nastavte požadovaný čas varenia alebo pečenia.
 - Kontrolka prevádzky svieti.
 - Osvetlenie priestoru rúry svieti.
 - Prístroj varí/pečie s nastaveným režimom ohrevu a nastavenou teplotou.
 - Po uplynutí nastaveného času varenia/pečenia zaznie tón signálu a proces ohrevu sa automaticky ukončí.
 - Kontrolka prevádzky a osvetlenie priestoru rúry zhasne.
- Opatrne otvorte sklenené dverka.
- Opatrne vytiahnite grilovací rošt, príp. plech na pečenie, z priestoru rúry pomocou dodaných vyberacích klieští.
- Položte grilovací rošt, príp. plech na pečenie, na žiaruvzdornú plochu.
- Regulátor ohrevu otočte do polohy **OFF** (Vyp).
- Vytiahnite sieťovú zástrčku zo zásuvky.
- Nechajte prístroj a príslušenstvo úplne vychladnúť.

Čistenie a starostlivosť

Prístroj a príslušenstvo by sa mali po každom použití dôkladne vyčistiť. Hneď po vychladnutí sa dajú zvyšky jedál odstrániť najľahšie.



Varovanie!

Hrozí nebezpečenstvo zásahu elektrickým prúdom kvôli vlhkosti! Spotrebič:

- neponárajte do vody,
- nedržte pod tečúcou vodou;
- nečistite v umývačke riadu.



Upozornenie!

Nebezpečenstvo popálenia horúcimi povrchmi!

- Pred čistením nechajte prístroj a príslušenstvo vždy úplne vychladnúť.

Pozor!

- Prístroj nikdy nečistite pomocou čistiacich prostriedkov alebo rozpúšťadiel, pretože ho môžu poškodiť alebo pri ďalšom použití znečistiť potraviny.
- Nepoužívajte špongie s drsnou stranou ani abrazívne čistiace prostriedky, aby ste nepoškodili povrch prístroja a príslušenstva.

Pozor!

- Neškriabte pripečené zvyšky potravín tvrdými predmetmi. Časti príslušenstva a prístroj sa tým môžu poškodiť.
- Diely príslušenstva nie sú vhodné do umývačky riadu. V umývačke riadu neumývajte vyberacie kliešte, plech na pečenie, grilovací rošt a plech na omrvinky.
- Nečistite priestor rúry sprejom na čistenie rúr na pečenie, pretože zvyšky na ohrievacích telesách sa už viac nedajú odstrániť.

Čistenie prístroja

- Uistite sa, či je sieťová zástrčka vytiahnutá zo zásuvky a prístroj je úplne vychladnutý.
- Odstráňte grilovací rošt, plech na pečenie a plech na omrvinky z prístroja.
- Prístroj vyčistite zvonku len jemne navlhčenou utierkou.
- Priestor rúry vyčistite takisto navlhčenou utierkou. Podľa potreby naneste na utierku jemný čistiaci prostriedok.
- Potom utrite prístroj utierkou navlhčenou v čistej vode.
- Prístroj dôkladne vysušte.

Čistenie častí príslušenstva

- Vyčistite vyberacie kliešte, plech na pečenie, grilovací rošt a plech na omrvinky v teplej vode s trochou saponátu.
- Po vyčistení všetky časti dobre osušte.

Skladovanie (obrázok 6)

- Pred odložením prístroj a príslušenstvo dôkladne vyčistite a všetky diely nechajte úplne vyschnúť.
- Sieťový kábel môžete navinúť okolo dištančných vložiek na zadnej strane prístroja a zástrčku zafixovať na jednej z dištančných vložiek.
- Skladujte prístroj a príslušenstvo na čistom, suchom a bezprašnom mieste.

Likvidácia

Likvidácia obalu

Obal výrobku je vyrobený z materiálov vhodných na recykláciu. Obalové materiály odstráňte v súlade s ich označením v rámci verejných zberných dvorov, resp. podľa miestnych predpisov.

Likvidácia starého prístroja

 Ak už elektrický prístroj ďalej nepoužívate, bezplatne ho odovzdajte vo verejnom zbernom dvore pre staré elektrické prístroje. Staré elektrické spotrebiče sa v žiadnom prípade nesmú likvidovať prostredníctvom zberných smetných nádob (pozri symbol).

Ďalšie pokyny k likvidácii

Váš starý elektrický prístroj odovzdajte tak, aby nebola ovplyvnená jeho ďalšia recyklácia. Staré elektrické spotrebiče môžu obsahovať škodlivé látky. Pri nesprávnej manipulácii alebo poškodení prístroja môžu tieto pri jeho neskoršej recyklácii spôsobiť ujmu na zdraví alebo znečistiť vodné toky či pôdu.

Technické údaje

Model	MO-A0201
Napätie	220 – 240 V~
Frekvencia	50/60 Hz
Príkion	1 200 W
Trieda ochrany	I 
Rozmery prístroja	Výška × šírka × hĺbka cca 25,5 × 40 × 34,5 cm



Záruka

Kaufland vám poskytuje záruku 3 roky, ktorá začína plynúť dňom kúpy.

Zo záruky sú vylúčené poškodenia, ktoré boli spôsobené nerešpektovaním pokynov v návode na obsluhu, nesprávnym používaním, neodborným zaobchádzaním, samovolnými opravami alebo nedostatočnou údržbou a starostlivosťou.

Уважаеми клиенти,

Поздравяваме Ви с покупката на Вашия нов уред. Избрали сте продукт с прекрасно съотношение цена/качество, който ще Ви доставя много радости.

Преди да използвате уреда, запознайте се с всички инструкции за обслужване и безопасност.

Използвайте уреда само според описанието и за посочените области на приложение. При предаване на уреда на трети лица предайте им и цялата му документация.

Обхват на доставката

- Минифурна (A)
- Подвижна тава за трохи (B)
- Скара (C)
- Тава за печене (D)
- Щипки за хващане (E) за тавата за печене и скарата.
- Инструкция за употреба

Проверете дали са налице всички части и дали по уреда няма повреди от транспортiranето.

Не пускайте в експлоатация повреден уред! При повреда, моля, обръщайте се към филиал на Kaufland.

Безопасност

Преди да използвате уреда за първи път, прочетете внимателно следните указания за безопасност.

За безопасна употреба следвайте указанията за безопасност по-долу.

Употреба по предназначение

- Уредът е предназначен само за нагряване, готвене и печене на ястия в обичайни за домакинствата количества.
- Не използвайте уреда на открито.
- Уредът е предназначен само за домашна употреба. Той не е предвиден за промишлено приложение.
- Използвайте уреда само за описаното приложение и с оригиналните принадлежности. Всяка друга употреба или изменение се смятат за несъответстващи на предназначението. Не се поема отговорност за щети, причинени от употреба, несъответстваща на предназначението, или неправилно обслужване.

Безопасност на деца и хора



Предупреждение!

Съществува опасност от задушаване на децата при игра с опаковката!

- Непременно дръжте опаковъчния материал далеч от деца.

- Този уред може да се използва от деца на възраст над 8 години, както и хора с намалени физически, сензорни или ментални способности или с недостатъчно опит и/или познания, само под наблюдение или след като са инструктирани относно безопасната му употреба и са разбрали произтичащите от това опасности.
- Деца не трябва да играят с уреда.
- Почистването и потребителската поддръжка не бива да се извършват от деца, освен ако не са над 8-годишна възраст и не се наблюдават от възрастен.
- Деца под 8 години да се държат далеч от уреда и захранващия кабел.

Общи инструкции за безопасност



Внимание!

Опасност от изгаряне поради горещи повърхности! По време на работа повърхностите на уреда, до които може да се допрете, могат да бъдат много горещи.



- Никога не докосвайте стъклената врата или корпуса по време на работа, както и докато уредът е горещ!
- Не докосвайте вътрешността на фурната, докато уредът е горещ!
- По време на работа никога не докосвайте нагревателните елементи.
- Хващайте стъклената врата винаги само за дръжката, когато искате да я отворите.
- За да поставите или извадите от уреда горещата тава за печене или скарата, използвайте включените в комплекта щипки за хващане.
- Винаги използвайте кухненски ръкавици или готварски ръкохватки, когато работите с горещия уред!
- След употреба оставете уреда да се охлади, преди да го транспортирате.

- Уредът трябва да се проверява редовно за признаци на повреда. Уредът не трябва да се използва, ако захранващият кабел, корпусът или стъклената врата са повредени.
- Мрежовият проводник трябва да се проверява редовно за признаци на повреда. Ако мрежовият проводник е повреден, уредът не трябва да се използва.
- Ако захранващият кабел е повреден, той може да бъде заменен само от оторизиран сервиз, за да се предотвратят опасности.
- Уредът трябва да се използва само с принадлежностите от комплекта.
- Уредът не е подходящ за работа с външен таймер или отделна система за дистанционно управление.
- Свържете уреда само към безопасен контакт, който не е повреден и е инсталиран в съответствие с изискванията.
- Никога не използвайте уреда под окачени шкафове, до пердетата или други възпламеними предмети.
- Не поставяйте уреда в непосредствена близост до вода, напр. върху мивки, вани или влажни мазета. В противен случай съществува опасност от токов удар.
- Уверете се, че върху захранващия кабел или щепсела не капе вода.
- Уверете се, че в корпуса на уреда не попадат течности.
- Не поставяйте върху уреда съдове, пълни с течности, като например вази, купи или чаши.
- Никога не потапяйте уреда и захранващия кабел с щепсела във вода или други течности и не го почиствайте под течаща вода!
- Уредът не трябва да се почиства с пароструйка.
- Уредът не трябва да се почиства в съдомиялна машина.
- Спазвайте инструкциите в раздел „Почистване и поддръжка“.

Безопасност при монтаж и свързване

- Свържете уреда към електрозахранване, чиито напрежение и честота съвпадат с данните от типовия етикет! Типовият етикет се намира на гърба на уреда.
- Винаги поставяйте уреда върху стабилна, равна и устойчива на топлина повърхност. Повърхността под дъното на уреда може да се оцвети или повреди. В случай на съмнение допълнително използвайте топлоустойчива плоча.
- Уредът не трябва да се поставя във вградени мебели или в шкаф. В противен случай няма да е възможна достатъчна вентилация и може да възникне пожар или повреда на уреда.

- Уредът трябва да се използва само в свободностоящо положение.
- Поставете уреда така, че да има достатъчно място за циркулация на въздуха. Необходими са следните отстояния:
 - 5 см от дясната и лявата страна
 - 10 см отгоре
- Уредът е снабден с дистанционни елементи на гърба. Дистанционните елементи не трябва да се отстраняват.
- Уверете се, че отворите за вентилация от дясната и лявата, горната и долната страна на уреда не са блокирани или покрити с предмети.
- Не пъхайте предмети в отворите за вентилация.
- Не поставяйте уреда върху покривки или текстил с дълги влакна.
- Уредът не трябва да се поставя върху гореща повърхност или в близост до източник на топлина.
- Уредът е снабден с нехлъзгачи се пластмасови крачета. При мебели, които са с покритие от лак или пластмаса или са третирани със средства за поддръжка, не може да се изключи възможността тези вещества да въздействат върху пластмасовите крачета и да ги размекнат. При необходимост поставете нехлъзгача се, устойчива на топлина основа под уреда.
- Разполагайте хранващия кабел така, че никога да не може да се спъне в него или по невнимание да събори уреда.
- Използвайте уреда само с поставена вътре тава за трохи.
- Хранващият кабел не трябва да се допира до горещите части на уреда.
- Не поставяйте върху горещия уред запалими предмети, напр. кърпи, ръкохватки и др.
- Никога не сушете текстил или други предмети върху, над или в уреда. Съществува опасност от пожар!
- Не местете уреда и не го пренасяйте, докато е още горещ.
- Не използвайте тавата за печене за съхранение и обработка на киселинни, алкални или солени храни!
- За изваждане и поставяне на горещата решетка и тава за печене използвайте щипките за хващане, включени в пакета.
- Не се облягайте на стъклената врата. Уредът може да се преобърне!
- Не поставяйте предмети върху стъклената врата. Уредът може да се преобърне или пантите и стъклото да се повредят.
- След всяка употреба изключвайте щепсела от контакта.

Безопасност при почистване

- Преди да почистите или приберете уреда, оставете го да се охлади.
- Преди всяко почистване изключвайте уреда и от електрическото хранване.

Поставяне на уреда

- Поставете уреда върху здрава, равна и устойчива на топлина повърхност (напр. плот от неръждаема стомана или плот от естествен камък, като например гранит).
- Поставете уреда така, че да има достатъчно място за циркулация на въздуха. Необ-

Безопасност по време на работа

- Никога не оставяйте уреда без наблюдение по време на работа.
- Дръжте децата и домашните любимци далеч от уреда, когато той се ползва или се охлажда.

ходими са следните отстояния:

- 5 см от дясната и лявата страна
- 10 см отгоре
- Развийте напълно захранващия кабел от дистанционните елементи на гърба на уреда.
- Ако е необходимо, поставете уреда с гръб, долепен до стената. При това положение дистанционните елементи могат да докоснат стената. Уверете се, че стената е от топлоустойчив материал, напр. стенов панел, естествен камък или гранит.

Преди първото пускане в експлоатация

Отстраняване на опаковъчния материал

- Преди първата употреба отстранете всички опаковъчни материали от уреда.

Почистване преди първата употреба

Преди първото пускане в експлоатация уредът и принадлежностите трябва да бъдат почистени основно.

След това оставете уреда да се загрее за 20 минути, за да отстраните от вътрешността на фурната евентуални производствените остатъци.

- Извадете от вътрешността на фурната принадлежностите (скара, тава за печене, тава за трохи и щипки за хващане).
- Почистете уреда и принадлежностите по начина, описан в раздел „Почистване и поддръжка“.
- Уверете се, че след почистването всички части са напълно сухи.
- Включете щепсела в безопасен контакт, който не е повреден и е монтиран в съответствие с изискванията.

- Завъртете регулатора на температурата по часовниковата стрелка докрай – до 230° C.
- Завъртете регулатора за режима на нагряване на позиция  (горно и долно нагряване).
- Завъртете таймера за готвене на 20 минути.
 - Контролната лампичка за работа на фурната светва.
 - Осветлението на фурната светва.
 - Започва процесът на нагряване.
- Отворете стъклената врата и я оставете отворена за първия процес на нагряване.
- Ако искате да прекъснете процеса на нагряване преждевременно, вижте раздел „Преждевременно прекратяване процеса на нагряване“.

Указание: Въпреки щателното почистване, при първото нагряване може да се появи слаб дим или миризма. Това е нормално и не е опасно. За добра вентилация отворете например прозорец.

След изтичане на 20-е минути прозвучава звуков сигнал и процесът на нагряване спира автоматично.

Контролната лампичка за работа на фурната и осветлението вътре изгасват.

- Завъртете регулатора на температурата обратно на часовниковата стрелка докрай – до 70° C.
- Завъртете регулатора за режима на нагряване на позиция  (Изкл).
- Извадете щепсела от контакта.
- Оставете уреда да се охлади напълно.
- Почистете уреда отново по начина, описан в раздел „Почистване и поддръжка“.

Уредът вече е готов за работа.

Употреба на принадлежностите

Поставяне/изваждане на тавата за трохи

Тавата за трохи предотвратява попадането на трохи, мазнина и други части от храната на дъното на фурната и загарянето им там.



Внимание!

Опасност от изгаряне поради горещи повърхности и тавата за трохи!

- Оставете уреда да изстине напълно, преди да извадите тавата за трохи.
- Оставете горещата тава за трохи да изстине напълно, преди да я извадите.

Внимание!

Използвайте уреда само с поставена вътре тавата за трохи.

- За целта поставете тавата за трохи под долните нагревателни елементи на дъното на фурната и избутайте докрай, докато опре.
- За да я извадите, хванете тавата за трохи за вдлъбнатината, намираща се отпред в средата, и издърпайте.

Поставяне/изваждане на скарата (фиг. 1)



Внимание!

Опасност от изгаряне поради горещи повърхности и скарата!

- За да поставите скарата и да избегнете изгаряне от горещия уред, се препоръчва да използвате щипките за хващане.
 - За да извадите горещата скара от уреда, винаги използвайте щипките за хващане, включени в комплекта.
-
- Дръжте ръкохватката на щипките леко повдигната нагоре и ги закачете на скарата, както е показано на фигура 1.
 - Избутайте скарата в една от водещите шини докрай във фурната с помощта на щипките за хващане, респективно я издърпайте навън.

Поставяне/изваждане на тавата за печене (фиг. 2)



Внимание!

Опасност от изгаряне поради горещи повърхности и тавата за печене!

- За да поставите тавата за печене и да избегнете изгаряне от горещия уред, се препоръчва да използвате щипките за хващане.
- За да извадите горещата тава за печене от уреда, винаги използвайте щипките за хващане, включени в пакета.

- Поставете щипките за хващане върху тавата за печене, както е показано на фигура **2**.
- Избутайте тавата за готвене в една от двете водещите шини докрай във фурната с помощта на щипките за хващане, респективно я издърпайте навън.

Настройване на температурата (фиг. **3**)





С помощта на регулатора на температурата тя може да се настройва от 70 до 230 °C на стъпки от по 10 °C.

- Завъртете регулатора на температурата на желаната температура.

Указание: По всяко време можете да промените настройката на температурата, като завъртите регулатора на различна температура.

Задаване на режима на нагриване (фиг. **4**)

Върху регулатора за режима на нагриване са налични следните символи:

Символ	Режим на нагриване/ Пример за приложение
	Нагревателна функция изключена
	Горно нагриване напр. за запичане
	Долно нагриване напр. за печене на сладкиш
	Горно и долно нагриване напр. за приготвяне на пица

- Завъртете регулатора за режима на нагриване на съответния символ за желания режим на нагриване.

Указание: По всяко време можете да промените режима на нагриване, като завъртите регулатора за режима на нагриване на различен режим на нагриване.

Задаване на времето за готвене (фиг. **5**)

С таймера за готвене можете да настроите времето за готвене до макс. 60 минути в стъпки от по 2 минути.

- Завъртете таймера за готвене на желаното време за готвене.
 - Контролната лампичка за работа на фурната светва.
 - Осветлението на фурната светва.
 - Уредът загрева до зададената температура със зададения режим на нагриване.
 - Таймерът за готвене се върти обратно на часовниковата стрелка към символа „OFF“. През това време се чува тиктакане като на часовник.
 - След изтичане на зададеното време прозвучава звуков сигнал и процесът на нагриване спира автоматично.
 - Контролната лампичка за работа на фурната и осветлението вътре изгасват.

Указания:

- Ако изберете време за готвене по-малко от 20 минути, първо завъртете таймера на 40 минути и след това обратно на желаното време за готвене.
- Ако регулаторът за режима на нагриване е поставен на позиция **OFF** (Изкл), след задаване на времето за готвене няма да започне нагриване.

- По всяко време можете да промените времето за готвене, като завъртите таймера напред или назад.

Използване на таймера за готвене само като таймер

Можете да използвате таймера за готвене и само като таймер, без функцията за нагряване:

- За тази цел завъртете регулатора за режима на нагряване на позиция **OFF** (Изкл).
- Завъртете таймера за готвене на желаното време. Спазвайте указанията в „Задаване на времето за готвене“.
 - Контролната лампичка за работа на фурната светва.
 - Осветлението на фурната светва.
 - Таймерът за готвене се върти обратно на часовниковата стрелка към символа „OFF“. През това време се чува тиктакане като на часовник.
 - При това положение уредът не нагрява.
 - След изтичане на зададеното време прозвучава звук сигнал.
 - Контролната лампичка за работа на фурната и осветлението вътре изгасват.

Преждевременно прекъсване на процеса на нагряване

Ако искате да прекъснете процеса на нагряване преждевременно:

- Завъртете таймера за готвене на позиция „OFF“ (Изкл).
- Завъртете регулатора за режима на нагряване на позиция **OFF** (Изкл).
- Завъртете регулатора на температурата обратно на часовниковата стрелка докрай – на позиция 70° C.

- За да изключите уреда изцяло, извадете щепсела от контакта.

Готвене и печене



Внимание!

Опасност от изгаряне поради горещи повърхности!

- Винаги използвайте кухненски ръкавици или готварски ръкохватки, когато работите с горещия уред!

Внимание!

Използвайте уреда само с поставена вътре тава за трохи.

Внимание!

Никога не поставяйте съдове или хранителни продукти директно върху дъното на уреда, върху нагревателните елементи или тавата за трохи.

Внимание!

Твърдите и остри метални предмети могат да повредят повърхността на тавата за печене.

- За поставянето, обръщането и изваждането на хранителните продукти не използвайте метални прибори или други предмети.
- Поставете тавата за трохи в уреда.
- Извадете решетката и тавата за печене от уреда.
- Ако искате да загреете уреда предварително:
 - Задайте желания режим на нагряване и температура.

- След това чрез таймера за готвене задайте време за предварително нагряване от около 10 минути (в зависимост от температурата).
- Затворете стъклената врата и оставете уреда да загрее.
- След изтичане на зададеното време за предварително нагряване прозвучава звуков сигнал и процесът на нагряване спира автоматично.
- Контролната лампичка за работа на фурната и осветлението вътре изгасват.
- Ако е необходимо, поставете хартия за печене върху тавата за печене, респ. я намажете с подходяща за печене мазнина.
- Поставете храната за готвене или тестото за печене върху скарата, респ. върху тавата за печене.
- Отворете стъклената врата.
- Избутайте скарата, респ. тавата за печене в една от релсите във фурната.
- Затворете стъклената врата.
- Задайте желания режим на нагряване и температура.
- След това чрез таймера за готвене задайте желаното време за готвене или печене.
 - Контролната лампичка за работа на фурната светва.
 - Осветлението на фурната светва.
 - Уредът започва да готви/пече със зададения режим на нагряване и температура.
 - След изтичане на зададеното време за готвене/печене прозвучава звуков сигнал и процесът на нагряване спира автоматично.
 - Контролната лампичка за работа на фурната и осветлението вътре изгасват.

- Внимателно отворете стъклената врата.
- Внимателно извадете от вътрешността на фурната скарата, респ. тавата за печене с помощта на щипките за хващане, включени в пакета.
- Поставете скарата, респ. тавата за печене върху топлоустойчива повърхност.
- Завъртете регулатора за режима на нагряване на позиция **OFF** (Изкл).
- Извадете щепсела от контакта.
- Оставете уреда и принадлежностите му да изстинат напълно.

Почистване и поддръжка

След всяка употреба уредът и принадлежностите му трябва да се почистват основно. Остатъците от храна най-лесно се отстраняват непосредствено след изстиването.



Предупреждение!

При влага има опасност от токов удар!

Уредът

- не трябва да се потапя във вода;
- не трябва да се държи под течаща вода;
- не трябва да се почиства в съдомиялна машина.



Внимание!

Опасност от изгаряне поради горещи повърхности!

- Преди почистване винаги оставайте уреда и принадлежностите му да изстинат напълно.

Внимание!

- Никога не почиствайте уреда с почистващи препарати или разтворители, тъй като те могат да го повредят или да замърсят хранителните продукти при следващата употреба.
- Не използвайте абразивни гъби, нито абразивни почистващи препарати, за да не повредите повърхностите на уреда и неговите принадлежности.

Внимание!

- Не изстъргвайте загорелите остатъци от хранителни продукти с твърди предмети. Това може да повреди уреда и неговите части и принадлежности.
- Принадлещностите не са подходящи за съдомиялна машина. Не почиствайте щипките за хващане, тавата за печене, скарата и тавата за трохи в съдомиялна машина.
- Не почиствайте вътрешността на фурната със спрей за фурни, тъй като остатъците по нагревателните елементи не могат да бъдат отстранени.

Почистване на уреда

- Уверете се, че щепселът за мрежовото захранване е изваден от контакта и че уредът е изстинал напълно.
- Извадете скарата, тавата за печене и тавата за трохи от уреда.
- Почистете уреда отвън само с леко навлажнена кърпа.
- Почистете вътрешността на фурната също с навлажнена кърпа. При необходимост можете да сложите на кърпата и мек препарат за миене.

- След това избършете с кърпа, навлажнена с чиста вода.
- След това внимателно подсушете уреда.

Почистване на принадлежностите

- Почистете щипките за хващане, тавата за печене, скарата и тавата за трохи в топла вода с малко препарат за миене.
- След почистването подсушете добре всички части.

Съхранение (фиг. 6)

- Преди да ги приберете, почистете основно уреда и принадлежностите му и ги оставете напълно да изсъхнат.
- Можете да навиете захранващия кабел около дистанционните елементи на гърба на уреда и да фиксирате щепсела към един от дистанционните елементи.
- Съхранявайте уреда и принадлежностите на чисто, сухо място без прах.

Отстраняване на отпадъците**Изхвърляне на опаковката**

Опаковката на продукта е от рециклиращи се материали. Отстранявайте материалите на опаковката в съответствие с обозначението им на обществените места за събиране на отпадъци, респ. според изискванията във Вашата страна.

Изхвърляне на стар уред

Ако не искате повече да използвате уреда, предайте го безплатно в пункт за събиране на стари електроуреди. В никакъв случай старите електроуреди не трябва да се изхвърлят в контейнера за общи отпадъци (вж. символа).

Други указания за отстраняване

Предайте стария електроуред така, че да не бъде нарушена възможността за неговата повторна употреба или преработване.

Старите електроуреди могат да съдържат вредни вещества. При неправилна употреба или повреждане на уреда може впоследствие да възникнат щети за здравето или замърсяване на водите и почвите.

Технически данни

Модел	MO-A0201
Напрежение	220 - 240 V~
Честота	50/60 Hz
Мощност	1200 W
Клас на защита	I 
Размери на уреда	Височина x ширина x дълбочина около 25,5 x 40 x 34,5 cm



Гаранция

Kaufland Ви дава гаранция от 3 години от датата на покупката.

Гаранцията не се отнася за щети, причинени от неспазване на инструкцията за употреба, злоупотреба, неправилно боравене, собственооръчни ремонти или недостатъчно обслужване и поддръжка.



D

Haben Sie Fragen zur Bedienung des Gerätes?

Schnelle und kompetente Hilfe erhalten Sie über unsere kostenlose Service-Hotline:

☎ 08 00 / 1 52 83 52

(Kostenfrei aus dem deutschen Fest- und Mobilfunknetz)

E-Mail: service@kaufland.de

www.kaufland.de

CZ

Máte dotazy týkající se obsluhy zařízení?

Rychlou a kompetentní pomoc získáte na naší bezplatné servisní lince:

☎ 800 165 894

(Bezplatné volání z pevné i mobilní sítě v rámci České republiky.)

E-mail: service@kaufland.cz

www.kaufland.cz

HR

Imate li pitanja vezano uz uređaj?

Za brzu i stručnu pomoć nazovite našu službu za korisnike na besplatan broj:

☎ 0800 223 223

(Poziv na broj se ne naplaćuje.)

E-pošta: service@kaufland.hr

www.kaufland.hr

PL

Czy masz pytania dot. działania tego urządzenia?

Szybko i fachowo pomoc otrzymasz dzwoniąc na naszą bezpłatną infolinię:

☎ 800 300 062 (Bezpłatna infolinia)

e-mail: service@kaufland.pl

www.kaufland.pl

RO MD

Aveți întrebări cu privire la utilizarea aparatului?

Vă stăm la dispoziție prin asistența rapidă și competentă disponibilă gratuit prin hotline-ul nostru:

☎ 0800 080 888

(Număr apelabil gratuit din rețelele: Orange, Vodafone, Telekom, Upc România și RCS&RDS)

e-mail: service@kaufland.ro

www.kaufland.ro

SK

Máte otázky týkajúce sa obsluhy zariadení?

Rýchlu a kompetentnú pomoc získate na našom bezplatnom servisnom linku:

☎ 0800/152 835

(Bezplatne z pevnej telefonnej linky a mobilu.)

E-mail: service@kaufland.sk

www.kaufland.sk

BG

Имате ли въпроси относно използването на уреда?

Бърза и компетентна помощ можете да получите по нашата безплатна сервизна гореща линия:

☎ 0800 12 220

(Обадете ни се безплатно от цялата страна.)

Имейл: info@kaufland.bg

www.kaufland.bg

- D** Die aktuelle Bedienungsanleitung finden Sie auch unter: **www.kaufland.de**
- CZ** Aktuální návod k použití je možné nalézt také na adrese: **www.kaufland.cz**
- HR** Upute za uporabu možete potražiti i na adresi: **www.kaufland.hr**
- PL** Aktualną instrukcję obsługi można znaleźć również na stronie: **www.kaufland.pl**
- RO** **MD** Din acest moment puteți găsi instrucțiunile de utilizare și pe: **www.kaufland.ro**
- SK** Aktuálny návod na obsluhu je možné nájsť aj na adrese: **www.kaufland.sk**
- BG** Актуалното ръководство за употреба можете да намерите също на: **www.kaufland.bg**

Hersteller / Výrobce / Proizvođač / Producuent /
Producător / Výrobca / Производител:

Kaufland Stiftung & Co. KG, Rötelstr. 35,
74172 Neckarsulm, Deutschland, Německo,
Njemačka, Niemcy, Germania, Nemecko,
Германия

Importator / Distribuitor MD: Kaufland SRL,
str. Sfatul Țării, nr. 29, Chișinău, MD-2012,
Republica Moldova

Дистрибутор: Кауфланд България ЕООД
енд Ко КД, ул. Скопие 1А, 1233 София

Ursprungsland: China / Země původu: Čína /
Zemlja podrijetla: Kina / Wyprodukowano
w Chinach / Țara de origine: China / Krajina
původu: Čína / Страна на произход: Китай

MO-A0201

788 / 1227605 / 5352320