

STABMIXER-SET

HAND BLENDER SET



600 W

- D** Bedienungsanleitung
- CZ** Návod k obsluze
- HR** Upute za uporabu
- PL** Instrukcja obsługi
- RO** **MD** Instrucțiuni de folosire
- SK** Návod na obsluhu
- BG** Инструкция за употреба



STABMIXER-SET | TYČOVÝ MIXÉR | ŠTAPNI MIKSER - SET
ZESTAW DO MIKSOWANIA | SET MIXER VERTICAL | TYČOVÝ
MIXÉR | ПАСАТОР С ЧОПЪР



- D** Klappen Sie vor dem Lesen die Seite mit den Abbildungen aus und machen Sie sich anschließend mit allen Funktionen des Gerätes vertraut.
- CZ** Před čtením si otevřete stranu s obrázky a potom se seznámte se všemi funkcemi přístroje.
- HR** Prije nego što pročitate tekst, otvorite stranicu sa slikama i upoznajte se na osnovu toga sa svim funkcijama uređaja.
- PL** Przed przeczytaniem proszę rozłożyć stronę z ilustracjami, a następnie proszę zapoznać się z wszystkimi funkcjami urządzenia.
- RO MD** Înainte de a citi instrucțiunile, priviți imaginile și familiarizați-vă cu toate funcțiile aparatului.
- SK** Pred čítaním si odklopte stranu s obrázkami a potom sa oboznámte so všetkými funkciami prístroja.
- BG** Преди да прочетете отворете страницата с фигурите и след това се запознайте с всички функции на уреда.

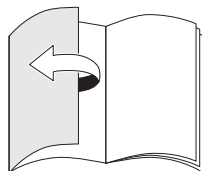
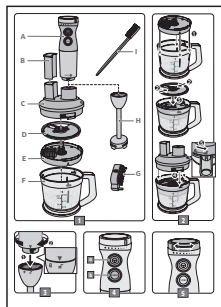

D	Bedienungs- und Sicherheitshinweise	4
CZ	Pokyny pro obsluhu a bezpečnostní pokyny	14
HR	Upute za uporabu i sigurnosne upute	23
PL	Wskazówki dotyczące obsługi i bezpieczeństwa	32
RO, MD	Instrucțiuni de utilizare și de siguranță	43
SK	Pokyny pre obsluhu a bezpečnostné pokyny	53
BG	Инструкции за употреба и безопасност	63

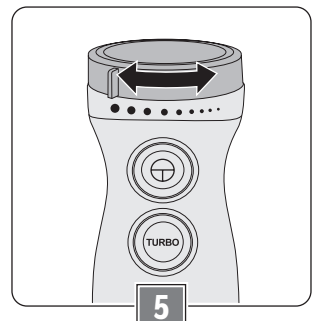
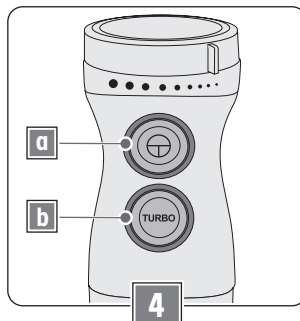
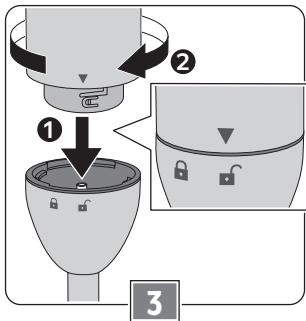
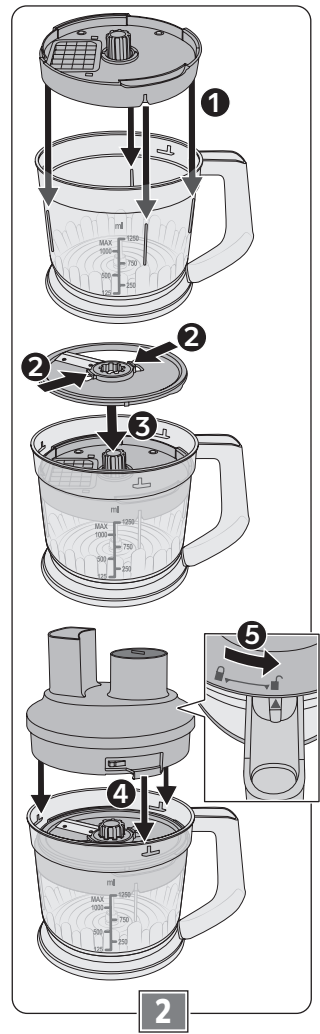
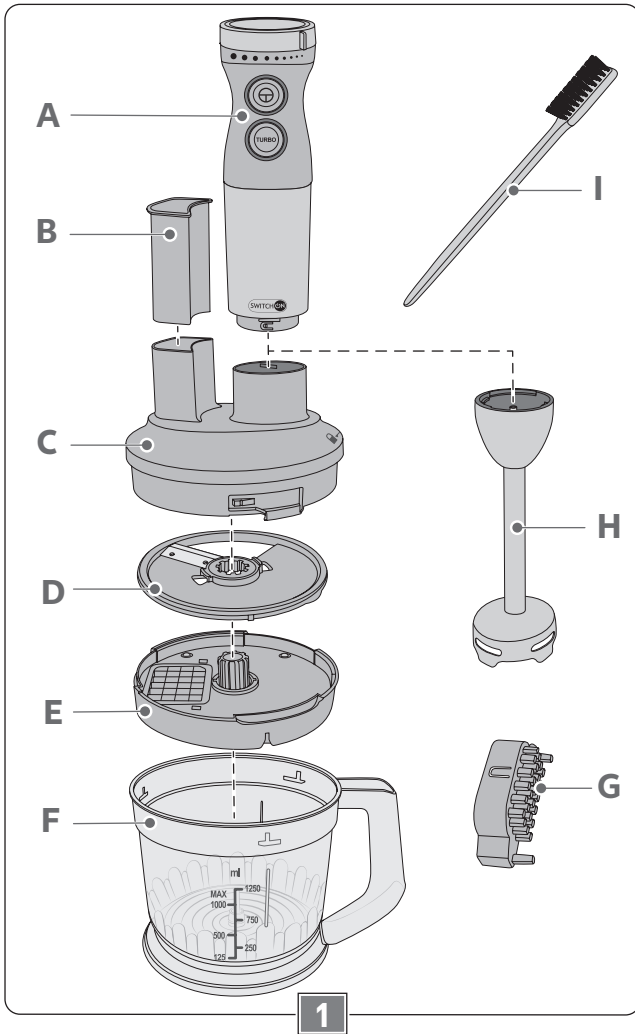

Sehr geehrte Kundin, sehr geehrter Kunde!

Wir beglückwünschen Sie zum Kauf Ihres neuen Gerätes. Sie haben sich für ein Produkt mit hervorragendem Preis-/Leistungsverhältnis entschieden, das Ihnen viel Freude bereiten wird.

Machen Sie sich vor der Benutzung des Gerätes mit allen Bedienungs- und Sicherheitshinweisen vertraut.

Benutzen Sie das Gerät nur wie beschrieben und für die angegebenen Einsatzbereiche. Händigen Sie alle Unterlagen bei Weitergabe des Gerätes an Dritte mit aus.

Lieferumfang (Bild 1)

- Motoreinheit (A)
- Stopfer (B)
- Behälterdeckel (C)
- Messerscheibe (D)
- Würfelschneider (E)
- Behälter (F)
- Rückstände-Ausdrücker (G)
- Pürierstab (H)
- Reinigungsbürste (I)
- Bedienungsanleitung

Kontrollieren Sie, ob alle Teile vorhanden sind und überprüfen Sie das Gerät auf Transportschäden.

Nehmen Sie ein beschädigtes Gerät nicht in Betrieb!

Im Schadensfall wenden Sie sich bitte an eine Kaufland-Filiale.

Sicherheit

Lesen Sie die Bedienungsanleitung sorgfältig durch, bevor Sie das Gerät zum ersten Mal verwenden.

Für einen sicheren Gebrauch, befolgen Sie alle nachfolgenden Sicherheitshinweise.

Symbole und ihre Bedeutung



Bedienungsanleitung lesen!



Gefahr durch elektrische Spannung!



Allgemeines Gefahrensymbol!



Dieses Symbol kennzeichnet Materialien und Gegenstände, die dazu bestimmt sind, mit Lebensmitteln in Berührung zu kommen.

Bestimmungsgemäße Verwendung

Das Gerät ist ausschließlich für die Verarbeitung von Lebensmitteln in haushaltsüblichen Mengen bestimmt.

Verwenden Sie das Gerät nicht im Freien.

Das Gerät ist nur für den Einsatz in privaten Haushalten bestimmt. Es ist nicht für den gewerblichen Gebrauch vorgesehen.

Benutzen Sie das Gerät nur für den beschriebenen Anwendungsbereich und mit dem originalen Zubehör. Jede andere Verwendung oder Veränderung des Gerätes gilt als nicht bestimmungsgemäß. Für aus bestimmungswidriger Verwendung oder falscher Bedienung entstandene Schäden wird keine Haftung übernommen.

Sicherheit von Kindern und Personen



Warnung!

Erstickungsgefahr für Kinder beim Spielen mit Verpackungsmaterial!

- Verpackungsmaterial unbedingt von Kindern fernhalten.

- Dieses Gerät darf nicht von Kindern benutzt werden.
- Das Gerät und seine Anschlussleitung sind von Kindern fernzuhalten.
- Kinder dürfen nicht mit dem Gerät spielen.
- Reinigung und Benutzerwartung dürfen nicht von Kindern durchgeführt werden.
- Geräte können von Personen mit reduzierten physischen, sensorischen oder mentalen Fähigkeiten oder Mangel an Erfahrung und/oder Wissen benutzt werden, wenn sie beaufsichtigt werden oder bezüglich des sicheren Gebrauchs des Gerätes unterwiesen wurden und die daraus resultierenden Gefahren verstanden haben.

Allgemeine Sicherheit

- Das Gerät darf nicht verwendet werden, wenn Netzkabel oder Gehäuse beschädigt sind.
- Ist das Netzkabel beschädigt, darf es nur durch eine autorisierte Reparaturdienststelle ersetzt werden, um Gefährdungen zu vermeiden.
- Das Gerät darf nur mit den mitgelieferten Zubehörteilen betrieben werden.
- Die scharfen, rotierenden Messer von Pürierstab und Messerscheibe können zu schweren Verletzungen führen. Greifen Sie nie in die Messer. Reinigen Sie die Messer nie mit bloßen Händen, sondern verwenden Sie eine Bürste.

- Gehen Sie mit den Messerklingen achtsam um, insbesondere beim Herausnehmen von Messerscheibe und Würfelschneider aus dem Behälter, beim Leeren des Behälters oder beim Reinigen.
- Drücken Sie die zu verarbeitenden Lebensmittel niemals mit den Fingern, Gabeln, Löffeln oder Ähnlichem in den Füllschacht. Es besteht erhebliche Verletzungsgefahr. Verwenden Sie ausschließlich den mitgelieferten Stopfer.
- Das Gerät ist bei nicht vorhandener Aufsicht und vor dem Zusammenbau, dem Auseinandernehmen oder Reinigen stets vom Netz zu trennen.
- Vor dem Auswechseln von Zubehör oder Zusatzteilen, die im Betrieb bewegt werden, muss das Gerät ausgeschaltet und vom Netz getrennt werden.
- Nehmen Sie nie den Deckel des Würfelschneiders ab, bevor das Messer vollständig stillsteht.
- Seien Sie vorsichtig, wenn heiße Flüssigkeiten in ein Mixgefäß gegossen werden, da diese durch unvermittelt auftretenden Dampf herausspritzen können.
- Jeglicher Missbrauch kann zu schweren Verletzungen führen.
- Betreiben Sie das Gerät nicht längere Zeit ununterbrochen. Lassen Sie es zwischendurch abkühlen. Beachten Sie dazu den Abschnitt „Kurzbetriebszeit (KB-Zeit)“.
- Schließen Sie das Gerät nur an eine Stromversorgung an, deren Spannung und Frequenz mit den Angaben auf dem Typenschild übereinstimmen! Das Typenschild befindet sich an der Unterseite der Motoreinheit.
- Schließen Sie das Gerät nur an eine unbeschädigte, vorschriftsmäßig installierte Schutzkontaktsteckdose an.
- Das Mixgefäß und der Würfelschneider müssen auf einer stabilen, ebenen Fläche stehen, wenn Sie das Gerät verwenden.
- Das Gerät und sein Zubehör dürfen nicht auf einer heißen Fläche oder in der Nähe einer Wärmequelle abgelegt werden.
- Stecken Sie den Netzstecker erst dann in die Steckdose, wenn die Zubehöerteile komplett zusammengebaut und mit der Motoreinheit verbunden sind.
- Lassen Sie das Gerät nie unbeaufsichtigt, solange es betriebsbereit ist.
- Ziehen Sie nach jedem Gebrauch den Netzstecker.
- Tauchen Sie die Motoreinheit nicht in Wasser oder in andere Flüssigkeiten und reinigen Sie diese nicht unter fließendem Wasser.

- Stellen Sie sicher, dass kein Wasser auf das Netzkabel oder den Netzstecker tropft.
- Die Motoreinheit darf nicht im Geschirrspüler gereinigt werden.
- Beachten Sie den Abschnitt „Reinigen und Pflegen“.

Vor der ersten Inbetriebnahme

- Entfernen Sie vor dem ersten Gebrauch alle Verpackungsmaterialien vom Gerät.
- Reinigen Sie das Gerät und das Zubehör vor der ersten Benutzung sorgfältig (siehe dazu Abschnitt „Reinigen und Pflegen“).

Kurzbetriebszeit (KB-Zeit)

Die KB-Zeit gibt an, wie lange ein Gerät ununterbrochen eingeschaltet bleiben darf, damit der Motor nicht überhitzt und nicht beschädigt wird. Nach der angegebenen KB-Zeit muss das Gerät eine gewisse Zeit ausgeschaltet bleiben, damit der Motor abkühlen kann.

Je nach verwendetem Zubehör gelten für das Gerät folgende KB-Zeiten:

Zubehör	max. KB-Zeit (Ein-/Ausschaltzeit)	
	Ein	Aus
Pürierstab	1 Min.	1 Min.
Würfel-schneider	1 Min.	3 Min.

Auswahl geeigneter Mixgefäße

Neben handelsüblichen Mixbechern eignen sich zum Mixen mit dem Pürierstab alle Gefäße, die hoch genug sind, um ein Herausspritzen oder Übersäumen des Mixgutes zu vermeiden.

Zubehörteile vorbereiten

Pürierstab

Der Pürierstab ist komplett montiert. Ein Zusammenbau ist nicht erforderlich. Der Pürierstab darf nicht zerlegt werden.

Würfelschneider zusammensetzen/zerlegen (Bild 2)



Warnung!

Verletzungsgefahr durch scharfe Messer!

- Berühren Sie nicht die Messerklingen der Messerscheibe und des Würfelschneiders.
- Fassen Sie den Würfelschneider in der Mitte an der gezahnten Nabe an.
- Setzen Sie dann den Würfelschneider so in den Behälter ein, dass die 4 Einkerbungen am Rand des Würfelschneiders in die 4 Führungen an der Innenseite des Behälters gleiten (1).
- Fassen Sie die Messerscheibe in der Mitte an den beiden kleinen Griffen (2) vorsichtig an.
- Setzen Sie die Messerscheibe auf die gezahnte Nabe des Würfelschneiders (3). Achten Sie darauf, dass die Klinge des Messers nach oben zeigt.

- Legen Sie den Deckel so auf den Behälter, dass die 3 Arretierungen von Deckel und Behälter übereinander zum Liegen kommen (4).
 - Der Pfeil am Griff des Behälters sollte auf das geöffnete Schloss-Symbol am Deckel zeigen (5).
 - Der Deckel liegt richtig auf, wenn bei leichtem Andrücken der Außenrand des Deckels bündig auf dem oberen Rand des Behälters aufliegt.
 - Drehen Sie den Deckel gegebenenfalls etwas hin und her, bis er richtig aufliegt.
- Halten Sie mit einer Hand den Behälter am Griff fest und drehen Sie mit der anderen Hand den Deckel entgegen dem Uhrzeigersinn, bis der Pfeil auf das geschlossene Schloss-Symbol zeigt und der Deckel hörbar einrastet (5).
- Vergewissern Sie sich stets, dass der Deckel richtig verschlossen ist, bevor Sie mit dem Würfelschneider arbeiten.
- Zum Abnehmen drehen Sie den Deckel im Uhrzeigersinn aus seiner Arretierung, bis der Pfeil auf das geöffnete Schloss-Symbol zeigt.
- Nehmen Sie den Deckel nach oben ab.
- Fassen Sie die Messerscheibe in der Mitte an den beiden kleinen Griffen (2) an und nehmen Sie diese heraus.
- Fassen Sie den Würfelschneider an der gezahnten Nabe an und nehmen Sie ihn nach oben ab.

Motoreinheit aufsetzen (Bild 3)



Warnung!

Verletzungsgefahr bei versehentlichem Einschalten und Anlaufen des Gerätes!

- Stellen Sie sicher, dass der Netzstecker ausgesteckt ist, bevor Sie die Motoreinheit mit dem Zubehörteil verbinden.

Das Aufsetzen der Motoreinheit auf den Pürierstab und den Deckel des Würfelschneiders erfolgt auf die gleiche Weise.

- Stecken Sie die Motoreinheit so auf den Pürierstab bzw. auf den Deckel des Würfelschneiders, dass der Pfeil an der Rückseite der Motoreinheit auf das geöffnete Schloss-Symbol am Zubehörteil zeigt.
- Drehen Sie die Motoreinheit gegebenenfalls ein wenig hin und her, bis diese vollständig in die Aufnahme am Zubehörteil gleitet und bündig abschließt.
- Halten Sie den Pürierstab bzw. den Deckel des Würfelschneiders fest und drehen Sie die Motoreinheit im Uhrzeigersinn, bis der Pfeil auf das geschlossene Schloss-Symbol zeigt und die Teile mit einem leichten Ruck ineinander einrasten.
- Um die Motoreinheit zu lösen, halten Sie den Pürierstab bzw. den Deckel des Würfelschneiders fest und drehen die Motoreinheit entgegen dem Uhrzeigersinn, bis der Pfeil auf das geöffnete Schloss-Symbol zeigt.
- Nehmen Sie die Motoreinheit vom Zubehörteil ab.

Einschalten und Drehzahl regeln

(Bild 4 + 5)



Warnung!

Verletzungsgefahr bei versehentlichem Einschalten und Anlaufen des Gerätes!

- Stecken Sie den Netzstecker erst dann in die Steckdose, wenn die Zubehörteile komplett zusammengebaut und mit der Motoreinheit verbunden sind.

Achtung!

Betreiben Sie das Gerät nicht längere Zeit ununterbrochen. Lassen Sie es zwischendurch abkühlen. Beachten Sie dazu den Abschnitt „Kurzbetriebszeit (KB-Zeit)“.

Achtung!

- Um das Herausspritzen von Mixgut zu vermeiden, tauchen Sie den Pürierstab zuerst in das Mixgut ein, bevor Sie das Gerät einschalten.
- Schalten Sie das Gerät immer zuerst aus, bevor Sie den Pürierstab aus dem Mixgut herausnehmen.
- Stecken Sie den Netzstecker in eine vorschriftsmäßig installierte Schutzkontaktsteckdose.
- Durch Drücken und Festhalten einer der Tasten \oplus (Bild 4/a) oder **TURBO** (Bild 4/b) an der Motoreinheit wird das Gerät eingeschaltet und der Mix- bzw. Zerkleinerungsvorgang gestartet.
- Lassen Sie zum Ausschalten die Taste los.
- Mit dem Drehregler (Bild 5) an der Oberseite der Motoreinheit können Sie die Drehzahl

verändern. Der Drehregler funktioniert nur in Verbindung mit der Taste \oplus .

Taste \oplus : niedrige Drehzahl

- Drehzahl erhöhen: Drehen Sie den Drehregler (von oben gesehen) im Uhrzeigersinn (Bild 5).
- Drehzahl verringern: Drehen Sie den Drehregler (von oben gesehen) entgegen dem Uhrzeigersinn (Bild 5).

Taste **TURBO**: höchste Drehzahl

- In Verbindung mit der Taste **TURBO** hat der Drehregler keine Wirkung.

Pürieren und mixen

Der Pürierstab eignet sich für das Pürieren und Mixen von weichen Lebensmitteln wie z. B. Obst, Beeren, Fruchtgetränken, gekochtem Gemüse, usw.



Warnung!

Verletzungsgefahr durch scharfe Messer!

- Berühren Sie nicht die Messerklingen des Pürierstabes.
 - Zerkleinern Sie größere Stücke (in 1-2 cm Stücke).
 - Befüllen Sie das Mixgefäß maximal bis zu 2/3 mit dem Mixgut.
- Hinweis:**
- Beim Mixen von Flüssigkeiten das Mixgefäß maximal bis zur Hälfte befüllen, damit die Flüssigkeit nicht aus dem Mixgefäß herausspritzt.
- Stellen Sie sicher, dass der Netzstecker ausgesteckt ist.
 - Stecken Sie die Motoreinheit auf den Pürierstab und drehen Sie diese fest.

- Stecken Sie den Netzstecker in die Steckdose.
- Tauchen Sie den Pürierstab in das Mixgut ein.
- Halten Sie den Mixbecher und das Gerät fest.
- Starten Sie den Mixvorgang, indem Sie auf die Taste  drücken und diese gedrückt halten.
- Bei Bedarf können Sie die Drehzahl mit dem Drehregler erhöhen oder verringern.
- Wenn Sie die höchstmögliche Drehzahl wünschen, können Sie alternativ die Taste **TURBO** drücken und halten.
- Lassen Sie am Ende des Mixvorgangs zuerst die Taste los, um das Gerät auszuschalten und nehmen Sie erst danach den Pürierstab aus der Masse.
- Ziehen Sie den Netzstecker aus der Steckdose, sobald Sie den Mixvorgang beendet haben.
- Entfernen Sie den Pürierstab von der Motor-einheit.

Tipp:

Für bestmögliches Durcharbeiten der Masse:

- den Stabmixer während des Mixens leicht auf- und abbewegen;
- mit Impulsen arbeiten: Pürieren Sie 2-3 Sekunden und schalten Sie das Gerät wieder aus. Wiederholen Sie diesen Vorgang, bis das Mixgut die gewünschte Konsistenz erreicht hat.

Zerkleinern

Der Würfelschneider eignet sich zum Zerkleinern von Lebensmitteln, wie z. B. Karotten, Äpfel, Birnen, rohe Kartoffeln, Fleisch, usw.



Warnung!

Verletzungsgefahr durch scharfe Messer!

- Berühren Sie nicht die Messerklingen der Messerscheibe und des Würfelschneiders.
- Drücken Sie die zu verarbeitenden Lebensmittel niemals mit den Fingern, Gabeln, Löffeln oder Ähnlichem in den Füllschacht. Es besteht erhebliche Verletzungsgefahr. Verwenden Sie ausschließlich den mitgelieferten Stopfer.



Warnung!

Verletzungsgefahr durch scharfe Messer!

- Nehmen Sie nie den Deckel des Würfelschneiders ab, bevor das Messer vollständig stillsteht.

Achtung!

Sehr harte Zutaten können die Messerklingen beschädigen.

- Geben Sie keine harten Zutaten wie z. B. Eiswürfel, gefrorene Lebensmittel oder Kaffeebohnen in den Würfelschneider.
- Wenn Sie Fleisch im Würfelschneider hacken, entfernen sie vorher alle Knochenstücke.
- Bereiten Sie die Lebensmittel vor.
- Zerkleinern Sie gegebenenfalls größere Stücke, so dass sie in den Füllschacht passen.
- Stellen Sie den Behälter des Würfelschneiders auf eine saubere und ebene Fläche.
- Achten Sie darauf, dass der Anti-Rutsch-Ring am Boden des Behälters vorhanden ist, damit das Gerät rutschfest steht.
- Stellen Sie sicher, dass der Netzstecker eingesteckt ist.

- Setzen Sie die Teile des Würfelschneiders zusammen (siehe Abschnitt „Würfelschneider zusammensetzen/zerlegen“).
- Vergewissern Sie sich, dass der Deckel fest mit dem Behälter verschlossen ist.
- Setzen Sie die Motoreinheit auf den Deckel des Würfelschneiders und drehen Sie diese fest (siehe Abschnitt „Motoreinheit aufsetzen“).
- Vergewissern Sie sich, dass die Motoreinheit fest mit dem Würfelschneider verriegelt ist.
- Stecken Sie den Netzstecker in die Steckdose.
- Geben Sie die vorbereiteten Lebensmittel in den Füllschacht.
- Starten Sie das Zerkleinern, indem Sie auf die Taste  drücken und diese gedrückt halten.
 - Mit dem Drehregler an der Motoreinheit können Sie die Drehzahl verändern.
 - Wenn Sie die höchstmögliche Drehzahl wünschen, können Sie alternativ die Taste **TURBO** drücken und halten.
- Drücken Sie die Lebensmittel mit dem mitgelieferten Stopfer im Füllschacht nach unten.
- Wenn der Füllschacht leer ist, lassen Sie die Taste los, um das Gerät auszuschalten.
- Befüllen Sie den Füllschacht erneut mit Lebensmitteln und starten Sie das Zerkleinern.
- Zerkleinern Sie so nach und nach die Lebensmittel.
- Achten Sie darauf, dass die Lebensmittel im Behälter nicht höher als bis zur Markierung MAX reichen. Stoppen Sie in diesem Fall das Zerkleinern.
- Ziehen Sie den Netzstecker aus der Steckdose.
- Nehmen Sie die Motoreinheit ab.
- Öffnen Sie den Deckel.
- Nehmen Sie vorsichtig die Messerscheibe und den Würfelschneider aus dem Behälter.
- Leeren Sie den Behälter aus.

- Falls sich Lebensmittelreste im Gittermesser des Würfelschneiders verklebten haben, verwenden Sie den Rückstände-Ausdrücker (Bild 1/G) um die Reste zu entfernen.
- Setzen Sie den Würfelschneider wieder zusammen und fahren Sie mit dem Zerkleinern fort.
- Ziehen Sie den Netzstecker aus der Steckdose, sobald sie mit dem Zerkleinern fertig sind.
- Reinigen Sie alle Teile des Würfelschneiders nach jedem Gebrauch (siehe Abschnitt Reinigen und Pflegen).

Reinigen und Pflegen

Der Pürierstab sowie alle Teile des Würfelschneiders sollten nach jedem Gebrauch gereinigt werden.



Warnung!

Stromschlaggefahr durch Nässe! Die Motoreinheit

- nicht in Wasser tauchen;
- nicht unter fließendes Wasser halten;
- nicht im Geschirrspüler reinigen.



Warnung!

Verletzungsgefahr durch die scharfen Messer des Pürierstabes und des Würfelschneiders.

- Reinigen Sie die Messerklingen nie mit bloßen Händen, sondern verwenden Sie die mitgelieferte Reinigungsbürste (Bild 1/I).

Achtung!

Verwenden Sie weder Scheuerschwämme noch scheuernde Reinigungsmittel, damit die Oberflächen des Gerätes und der Zubehöerteile nicht beschädigt werden.

Achtung!

Die Zubehöerteile nicht im Geschirrspüler reinigen. Die Teile sind nicht spülmaschinengeeignet.

Achtung!

Tauchen Sie die Aufsätze, mit denen die Zubehöerteile an die Motoreinheit angekoppelt werden, nicht in das Wasser ein. Andernfalls kann Wasser in Lager und Getriebeteile eindringen und die Lebensdauer der Teile verkürzen.

Motoreinheit reinigen

- Stellen Sie sicher, dass der Netzstecker aus der Steckdose gezogen ist.
- Reinigen Sie die Motoreinheit nur mit einem leicht angefeuchteten Tuch und trocknen Sie diese danach sorgfältig ab.

Pürierstab reinigen

- Reinigen Sie den Pürierstab mit warmem Wasser und etwas Spülmittel.
- Tauchen Sie dabei die Seite, mit der der Pürierstab an die Motoreinheit angekoppelt wird, nicht in das Wasser ein.
- Reinigen Sie die Messerklingen des Pürierstabes nie mit bloßen Händen, sondern verwenden Sie die mitgelieferte Reinigungsbürste (Bild 1/I).
- Trocknen Sie anschließend alle Teile gut ab.

Würfelschneider reinigen

- Tauchen Sie den Deckel des Würfelschneiders nicht in Wasser ein.

- Reinigen Sie den Deckel nur mit einem leicht angefeuchteten Tuch.
- Verwenden Sie den mitgelieferten Rückstände-Ausdrücker (Bild 1/G), um Lebensmittelreste aus dem Gittermesser des Würfelschneiders zu entfernen.
- Reinigen Sie die Messerklingen nie mit bloßen Händen, sondern verwenden Sie die mitgelieferte Reinigungsbürste (Bild 1/I).
- Reinigen Sie den Behälter, die Messerscheibe und den Würfelschneider mit warmem Wasser und etwas Spülmittel.
- Trocknen Sie anschließend alle Teile gut ab.

Schnellreinigung

Tipp: Mit einer Schnellreinigung können Sie den Pürierstab zwischen zwei Arbeitsgängen schnell und einfach säubern.

- Füllen Sie dazu ein Mixgefäß bis zur Hälfte mit warmem Wasser.
- Halten Sie den Pürierstab in das Wasser im Mixgefäß.
- Drücken Sie für einige Sekunden die Taste . Durch die Rotation lösen sich grobe Reste.
- Anschließend können Sie sofort die nächsten Zutaten zubereiten.

Aufbewahrung

- Reinigen Sie das Gerät und das Zubehör gründlich und lassen Sie alle Teile vollständig trocknen, bevor Sie sie verstauen.
- Setzen Sie den Würfelschneider und die Messerscheibe in den Behälter des Würfelschneiders ein und legen Sie den Deckel auf den Behälter.
- Lagern Sie das Gerät und das Zubehör an einem sauberen, trockenen und staubfreien Ort.

Entsorgung

Verpackung entsorgen

Die Produktverpackung besteht aus recyclingfähigen Materialien. Entsorgen Sie die Verpackungsmaterialien entsprechend ihrer Kennzeichnung bei den öffentlichen Sammelstellen bzw. gemäß den landesspezifischen Vorgaben.

Altgerät entsorgen



Wenn Sie das Elektrogerät nicht mehr verwenden wollen, geben Sie es bei einer öffentlichen Sammelstelle für Elektroaltgeräte kostenlos ab. Elektroaltgeräte dürfen in keinem Fall in die Restabfalltonnen gegeben werden (siehe Symbol).

Entsorgen Sie Elektrogeräte nicht über den Hausmüll.

Gemäß europäischer Richtlinie 2012/19/EU über Elektro- und Elektronik-Altgeräte und Umsetzung in nationales Recht müssen verbrauchte Elektrogeräte getrennt gesammelt und einer umweltgerechten Wiederverwertung zugeführt werden.

Recycling-Alternative zur Rücksendeaufforderung:

Der Eigentümer des Elektrogerätes ist, alternativ anstelle Rücksendung, zur Mitwirkung bei der sachgerechten Verwertung im Falle der Eigentumsaufgabe verpflichtet. Das Altgerät kann hierfür auch einer Rücknahmestelle überlassen werden, die eine Beseitigung im Sinne des nationalen Kreislaufwirtschafts- und Abfallgesetzes durchführt.

Nicht betroffen sind den Altgeräten beigelegte Zubehörteile und Hilfsmittel ohne Elektrobestandteile.

Weitere Entsorgungshinweise

Geben Sie das Elektroaltgerät so zurück, dass seine spätere Wiederverwendung oder Verwertung nicht beeinträchtigt wird.

Elektroaltgeräte können Schadstoffe enthalten. Bei falschem Umgang oder Beschädigung des Gerätes können diese bei der späteren Verwertung des Gerätes zu Gesundheitsschäden oder Gewässer- und Bodenverunreinigungen führen.

Technische Daten

Modell	HB-G0212
Spannung	220-240 V~
Frequenz	50-60 Hz
Leistung	600 W
Schutzklasse	II 
Geräusch	80 dB(A)
Kurzbetriebszeit	
- Pürrierstab:	1 Min. Ein / 1 Min. Aus
- Würfelschneider:	1 Min. Ein / 3 Min. Aus



Garantie

Kaufland gewährt Ihnen ab dem Kaufdatum eine Garantie von 3 Jahren.

Von der Garantie ausgenommen sind Schäden, die auf Nichtbeachtung der Bedienungsanleitung, missbräuchliche Verwendung, unsachgemäße Behandlung, eigenmächtige Reparaturen oder unzureichende Wartung und Pflege zurückzuführen sind.

Vážená zákaznice, vážený zákazníku!

Gratulujeme vám ke koupi nového přístroje. Rozhodli jste se pro produkt s vynikajícím poměrem ceny a výkonu, který vám bude přinášet mnoho radosti.

Před použitím přístroje se seznamte se všemi pokyny pro obsluhu a bezpečnostními pokyny. Používejte přístroj jen popsáním způsobem a pro uvedené oblasti použití. Při předání přístroje další osobě jí také předejte všechny podklady.

Rozsah dodávky (obrázek 1)

- Motorová jednotka (A)
- Pěchovač (B)
- Víko nádoby (C)
- Nožový kotouč (D)
- Kráječ kostek (E)
- Nádoba (F)
- Vytlačovač zbytků (G)
- Ponorný mixér (H)
- Kartáč na čištění (I)
- Návod k obsluze

Zkontrolujte, zda jsou přítomny všechny díly a přístroj nebyl během přepravy poškozen.

Poškozený přístroj neuvádějte do provozu!

V případě poškození se prosím obraťte na některou pobočku společnosti Kaufland.

Bezpečnost

Před prvním použitím přístroje si pečlivě přečtěte návod k obsluze.

Aby přístroj mohl být bezpečně používán, je nutné dodržovat všechny následující bezpečnostní pokyny.

Symbols a jejich význam



Přečtěte si návod k obsluze!



Nebezpečí v důsledku elektrického napětí!



Všeobecný symbol nebezpečí!



Tento symbol označuje materiály a předměty, které smějí přijít do kontaktu s potravinami.

Použití v souladu s určením

Přístroj je určen výlučně ke zpracovávání potravin pro běžná domácí množství.

Nepoužívejte přístroj venku.

Přístroj je určen jen k použití v soukromých domácnostech. Není zamýšlen ke komerčnímu použití.

Používejte přístroj jen pro popsanou oblast použití a s originálním příslušenstvím. Každé jiné použití nebo změna přístroje je považována za použití v rozporu s určením. Za škody vzniklé následkem použití v rozporu s určením nebo špatné obsluhy nepřebírá prodávající odpovědnost.

Bezpečnost dětí a osob



Varování!

Pro děti nebezpečí zadušení při hře s balicím materiálem!

- Obalový materiál vždy uchovávejte mimo dosah dětí.

- Tento přístroj nesmí používat děti.
- Přístroj a síťový kabel musí být mimo dosah dětí.
- S přístrojem si nesmějí hrát děti.
- Čištění a uživatelskou údržbu nesmějí provádět děti.
- Tento přístroj mohou používat osoby se sníženými fyzickými, smyslovými či mentálními schopnostmi nebo nedostatečnými zkušenostmi a vědomostmi, pokud tak budou činit pod dohledem nebo byly zaškoleny ohledně bezpečného používání přístroje a pochopily případné hrozící nebezpečí.

Všeobecná bezpečnost

- Přístroj se nesmí používat, pokud je poškozen síťový kabel nebo kryt.
- Jestliže je síťový kabel poškozen, smí jej vyměnit jen autorizovaný servis, aby nedošlo k ohrožení.
- Přístroj lze používat pouze s dodaným příslušenstvím.
- Ostré, rotující nože ponorného mixéru a nožového kotouče mohou způsobit vážná zranění. Nikdy nesahejte na nože. Nečistěte nože holýma rukama, ale použijte kartáč.
- Zacházejte s čepelemi nožů opatrně, především při vyjímání nožového kotouče a kráječe kostek z nádoby, při vyprazdňování nádoby nebo při čištění.

- Zpracovávané potraviny nikdy nevlačujte do plnicího otvoru prsty, vidličkami, lžičkami apod. Hrozí značné nebezpečí úrazu. Používejte pouze dodaný plnič.
- Přístroj je vždy nutno trvale odpojit ze zásuvky při nepřítomnosti dohledu, před montáží, demontáží nebo před čištěním.
- Před výměnou příslušenství nebo doplňkových dílů, které se při provozu pohybují, se musí přístroj vypnout a odpojit od sítě.
- Nikdy neodstraňujte víko kráječek kostek dřívě, než se nůž úplně zastaví.
- Budte opatrní při nalévání horkých tekutin do mixovací nádoby, protože tekutina může náhle vystříknout.
- Jakékoliv použití v rozporu s určením může vést k těžkým poraněním.
- Nenechávejte přístroj běžet dlouhou dobu bez přerušení. Nechejte ho mezitím vychladnout. Dodržujte pokyny v části „Krátkodobý provoz“.
- Připojte přístroj jen k elektrickému napájení, jehož napětí a frekvence se shoduje s údaji na typovém štítku! Typový štítek se nachází na spodní straně motorové jednotky.
- Připojte přístroj jen do nepoškozené, podle předpisů instalované zásuvky s ochranným kontaktem.
- Když používáte přístroj, mixovací nádoba a kráječ kostek musí stát na stabilní, rovné ploše.
- Přístroj a jeho příslušenství se nikdy nesmí odkládat na horkou plochu nebo v blízkosti tepelného zdroje.
- Zapojte zástrčku do zásuvky teprve tehdy, až je příslušenství kompletně sestaveno a spojeno s motorovou jednotkou.
- Pokud je přístroj připraven k provozu, nikdy jej nenechávejte bez dozoru.
- Po každém použití vytáhněte zástrčku ze zásuvky.
- Motorová jednotka se nesmí ponořit do vody nebo jiných kapalin a nesmí se čistit pod tekoucí vodou.
- Zajistěte, aby na síťový kabel nebo síťovou zástrčku nekapala voda.
- Motorová jednotka se nesmí čistit v myčce na nádobí.
- Dodržujte doporučení uvedená v části „Čištění a ošetřování“.

Před prvním uvedením do provozu

- Před prvním použitím odstraňte z přístroje všechny obalové materiály.
- Před prvním použitím přístroj a příslušenství pečlivě vyčistěte (viz část „Čištění a ošetřování“).

Krátkodobý provoz

Krátkodobý provoz uvádí, jak dlouho může přístroj zůstat trvale zapnutý, aby se motor nepřehřál a nepoškodil. Po uvedené době krátkodobého provozu musí přístroj zůstat určitou dobu vypnutý, aby motor mohl vychladnout. V závislosti na použitém příslušenství platí pro přístroj tyto doby krátkého provozu:

Příslušenství	krátká provozní doba max. (doba zapnutí/vypnutí)	
	Zap.	Vyp.
Ponorný mixér	1 min.	1 min.
Kráječ kostek	1 min.	3 min.

Výběr vhodných mixovacích nádob

Kromě standardních nádob mixéru jsou k mixování ponorným mixérem vhodné všechny nádoby, které jsou dostatečně vysoké, aby se zabránilo stříkání nebo přetečení mixovaného materiálu.

Příprava příslušenství

Ponorný mixér

Ponorný mixér je kompletně smontován. Se-stavení není nutné. Ponorný mixér se nesmí rozebírat.

Složení/rozložení kráječů kostek (obrázek 2)



Varování!

Nebezpečí poranění ostrými noži!

- Nedotýkejte se čepelí nožů nožového kotouče a kráječe kostek.

- Kráječ kostek uchopte uprostřed na ozubené hlavě.
- Potom kráječ kostek nasadte do nádoby tak, aby 4 výřezy na okraji kráječe kostek zapadly do 4 drážek na vnitřní straně nádoby (1).
- Opatrně uchopte nožový kotouč ve středu za oba malé úchyty (2).
- Nasadte nožový kotouč na ozubenou hlavu kráječe kostek (3). Dbejte na to, aby čepel nože směřovala nahoru.
- Položte víko na nádobu tak, aby 3 aretace víka a nádoby ležely na sobě (4).
 - Šipka na rukojeti nádoby by měla ukazovat na symbol otevřeného zámku na víku (5).
 - Víko správně přiléhá tehdy, jestliže vnější okraj víka při mírném přitlačení lícuje s horním okrajem nádoby.
 - Případně víkem mírně otáčejte sem a tam, až bude správně doléhat.
- Jednou rukou pevně držte nádobu za rukojet a druhou rukou otáčejte víkem proti směru hodinových ručiček, až šipka ukazuje na symbol zavřeného zámku a víko slyšitelně zapadne (5).
- Než začnete pracovat s kráječem kostek, vždy se ujistěte, že je víko řádně uzavřeno.
- Jestliže chcete víko sejmut, otáčejte jím ve směru hodinových ručiček z aretace, až šipka ukazuje na symbol otevřeného zámku.
- Sundejte víko směrem nahoru.
- Uchopte nožový kotouč ve středu za oba malé úchyty (2) a vyjměte ho.
- Kráječ kostek uchopte na ozubené hlavě a vyjměte ho směrem nahoru.

Nasazení motorové jednotky (obrázek 3)



Varování!

Nebezpečí úrazu při neúmyslném zapnutí a rozběhu přístroje!

- Zajistěte, aby před spojováním motorové jednotky s příslušenstvím byla vytažena síťová zástrčka ze zásuvky.

Nasazení motorové jednotky na ponorný mixér a víko kráječe kostek se provádí stejným způsobem.

- Nasadte motorovou jednotku na ponorný mixér, resp. na víko kráječe kostek tak, aby šipka na zadní straně motorové jednotky směřovala na symbol otevřeného zámku na příslušenství.
- Trochu motorovou jednotkou otáčejte sem a tam, až do úchyty na příslušenství kompletně vklouzne a přesně s ním lícuje.
- Pevně držte ponorný mixér nebo víko kráječe kostek a otáčejte motorovou jednotkou ve směru hodinových ručiček, až šipka směřuje na symbol zavřeného zámku a díly do sebe mírným trhnutím zapadnou.
- Jestliže chcete motorovou jednotku uvolnit, pevně držte ponorný mixér nebo víko kráječe kostek a otáčejte motorovou jednotkou proti směru hodinových ručiček, až šipka směřuje na symbol otevřeného zámku.
- Odejměte motorovou jednotku z příslušenství.

Zapnutí a regulace otáček (obrázek 4 + 5)



Varování!

Nebezpečí úrazu při neúmyslném zapnutí a rozběhu přístroje!



- Zapojte zástrčku do zásuvky teprve tehdy, až je příslušenství kompletně sestaveno a spojeno s motorovou jednotkou.

Pozor!

Nenechávejte přístroj běžet dlouhou dobu bez přerušení. Nechejte ho mezitím vychladnout. Dodržujte pokyny v části „Krátkodobý provoz“.

Pozor!

- Abyste zabránili vystříknutí mixovaných potravin, před zapnutím přístroje nejprve ponořte ponorný mixér do mixovaného materiálu.
- Než vytáhnete ponorný mixér z mixovaného materiálu, nejprve přístroj vypněte.

- Síťovou zástrčku zasuňte do předpisově instalované zásuvky s ochranným kontaktem.
- Stisknutím a držetím některého z tlačítek  (obrázek 4/a) nebo **TURBO** (obrázek 4/b) na motorové jednotce se přístroj zapne a zahájí se mixování nebo sekání.
- Chcete-li přístroj vypnout, tlačítko uvolněte.
- Otočným regulátorem (obrázek 5) na horní straně motorové jednotky můžete změnit otáčky. Otočný regulátor funguje pouze ve spojení s tlačítkem .

Tlačítko : nízké otáčky

- Zvýšení otáček: Otáčejte otočným regulátorem (při pohledu shora) ve směru hodinových ručiček (obrázek 5).

- Snížení otáček: Otáčejte otočným regulátorem (při pohledu shora) proti směru hodinových ručiček (obrázek 5).

Tlačítko **TURBO**: nejvyšší otáčky

- Ve spojení s tlačítkem **TURBO** otočný regulátor nefunguje.

Výroba pyré a mixování

Ponorný mixér je vhodný pro míchání a mixování měkkých potravin, jako např. ovoce, bobuлин, ovocných nápojů, vařené zeleniny atd.



Varování!

Nebezpečí poranění ostrými noži!

- Nedotýkejte se čepelí nožů ponorného mixéru.

- Nakrájejte větší kusy (na kousky 1–2 cm).
- Naplňte mixovací nádobu mixovaným materiálem maximálně do 2/3.

Upozornění:

Při mixování tekutin naplňte mixovací nádobu maximálně do poloviny, aby tekutina nestříkala z mixovací nádoby.

- Zajistěte, aby byla síťová zástrčka vypojena ze zásuvky.
- Nasadte motorovou jednotku na ponorný mixér a pevně ji otočte.
- Zapojte síťovou zástrčku do zásuvky.
- Ponořte ponorný mixér do mixovaných potravin.
- Pevně držte nádobu mixéru a přístroj.
- Spusťte proces mixování tak, že stisknete tlačítko  a držte je stisknuté.
- V případě potřeby můžete zvýšit nebo snížit otáčky pomocí otočného regulátoru.
- Pokud si přejete nejvyšší otáčky, můžete alternativně stisknout a podržet stisknuté tlačítko **TURBO**.

- Na konci procesu mixování nejprve vypněte přístroj a teprve potom vytáhněte ponorný mixér z hmoty.
- Vytáhněte síťovou zástrčku ze zásuvky, jakmile jste mixování dokončili.
- Odstraňte ponorný mixér z motorové jednotky.

Tip:

Pro co nejlepší zpracování hmoty:

- pohybujte tyčovým mixérem během mixování mírně nahoru a dolů;
- pracujte impulzně: rozmělněte 2-3 sekundy a přístroj opět vypněte. Tento postup opakujte, dokud mixovaná potravina nedosáhne požadovanou konzistenci.

Krájení

Kráječ kostek je vhodný ke krájení potravin, jako je např. karotka, jablka, hrušky, syrové brambory, maso atd.



Varování!

Nebezpečí poranění ostrými noži!

- Nedotýkejte se čepelí nožů nožového kotouče a kráječe kostek.
- Zpracovávané potraviny nikdy nevtlačujte do plnicího otvoru prsty, vidličkami, lžicemi apod. Hrozí značné nebezpečí úrazu. Používejte pouze dodaný plnič.



Varování!

Nebezpečí poranění ostrými noži!

- Nikdy neodstraňujte víko kráječek kostek dřive, než se nůž úplně zastaví.

Pozor!

Velmi tvrdé suroviny mohou poškodit čepele nožů.

- Nedávejte do kráječe kostek tvrdé potraviny jako např. kostky ledu, zmražené potraviny nebo kávová zrna.
- Pokud v kráječi kostek sekáte maso, odstraňte předtím všechny kosti.

- Připravte si suroviny.
- V případě potřeby nakrájejte větší kusy, aby se vešly do plnicího otvoru.
- Nádobu kráječe kostek postavte na čistou a rovnou plochu.
- Dbejte na to, aby se na dnu nádoby nacházel protiskluzový kroužek, aby přístroj neklouzal.
- Zajistěte, aby byla síťová zástrčka vypojena ze zásuvky.
- Sestavte díly kráječe kostek (viz kapitola „Složení/rozložení kráječe kostek“).
- Ujistěte se, že je víko s nádobou pevně zavřené.
- Nasadte motorovou jednotku na víko kráječe kostek a pevně ji otočte (viz kapitola „Nasazení motorové jednotky“).
- Ujistěte se, že je motorová jednotka pevně zajištěná s kráječem kostek.
- Zapojte síťovou zástrčku do zásuvky.
- Vložte připravené potraviny do plnicího otvoru.
- Spusťte krájení tak, že stisknete tlačítko  a podržíte je stisknuté.
 - Otočným regulátorem na motorové jednotce můžete změnit otáčky.
 - Pokud si přejete nejvyšší otáčky, můžete alternativně stisknout a podržet stisknuté tlačítko **TURBO**.
- Tlačte potraviny v plnicím otvoru dolů pomocí pěchovače, který je součástí balení.
- Když je plnicí otvor prázdný, uvolněte tlačítko, abyste přístroj vypnuli.

- Znovu naplňte plnicí otvor potravinami a spusťte krájení.
- Postupně tímto způsobem potraviny nakrájejte.
- Dbejte na to, aby potraviny v nádobě nesaňaly výše než na značku MAX. V takovém případě krájení zastavte.
- Vytáhněte síťovou zástrčku ze zásuvky.
- Sejměte motorovou jednotku.
- Otevřete víko.
- Opatrně z nádoby vyjměte nožový kotouč a kráječ kostek.
- Vyprázdněte nádobu.
- Pokud v mřížovém noži kráječe kostek uvízly zbytky potravin, použijte k jejich odstranění vytlačovač zbytků (obrázek 1/G).
- Kráječ kostek opět složte a pokračujte v krájení.
- Vytáhněte síťovou zástrčku ze zásuvky, jakmile jste dokončili krájení.
- Po každém použití vyčistěte všechny části kráječe kostek (viz část „Čištění a ošetřování“).

Čištění a ošetřování

Ponorný mixér a všechny díly kráječe kostek by se měly čistit po každém použití.

**Varování!**

Nebezpečí úrazu elektrickým proudem následkem vlhkosti! Motorovou jednotku

- nikdy nenamáčejte do vody;
- nadržte pod tekoucí vodu;
- nemyjte v myčce nádobí.



Varování!

Nebezpečí zranění ostrými noži ponorného mixéru a kráječe kostek.

- Nečistěte čepele nožů holýma rukama, ale použijte kartáč, který je součástí balení (obrázek 1/I).

Pozor!

Nepoužívejte abrazivní houby ani abrazivní čisticí prostředky, aby se nepoškodil povrch přístroje a příslušenství.

Pozor!

Příslušenství neumývejte v myčce nádobí. Díly nejsou vhodné do myčky.

Pozor!

Neponořujte do vody nástavce, jimiž se příslušenství připojuje k motorové jednotce. Jinak může vniknout voda do ložisek a součástí převodu a zkrátit životnost dílů.

Čištění motorové jednotky

- Ujistěte se, že je síťová zástrčka vytažena ze zásuvky.
- Čistěte motorovou jednotku pouze mírně navlhčeným hadříkem a poté ji pečlivě vysušte.

Čištění ponorného mixéru

- Očistěte ponorný mixér teplou vodou s trochou mycího prostředku.
- Neponořujte do vody stranu, kterou je ponorný mixér připojen k motorové jednotce.
- Nečistěte čepele nožů ponorného mixéru holýma rukama, ale použijte kartáč, který je součástí balení (obrázek 1/I).
- Poté díly dobře vysušte.

Čištění kráječe kostek

- Neponořujte víko kráječe kostek do vody.
- Očistěte víko pouze lehce navlhčeným hadříkem.
- K odstranění zbytků potravin z mřížového nože kráječe kostek použijte vytlačovač zbytků, který je součástí balení (obrázek 1/G).
- Nečistěte čepele nožů holýma rukama, ale použijte kartáč, který je součástí balení (obrázek 1/I).
- Očistěte nádobu, nožový kotouč a kráječ kostek teplou vodou s trochou mycího prostředku.
- Poté díly dobře vysušte.

Rychlé čištění

Tip: Díky rychlému čištění můžete snadno a rychle vyčistit ponorný mixér mezi dvěma pracovními postupy.

- Naplňte mixovací nádobu do poloviny teplou vodou.
- Držte ponorný mixér ve vodě v mixovací nádobě.
- Stiskněte na několik sekund tlačítko . Otáčením se uvolní hrubé zbytky.
- Následně můžete okamžitě připravit další suroviny.

Skladování

- Než přístroj a příslušenství uklidíte, důkladně je vyčistěte a nechte všechny díly úplně vyschnout.
- Nasadte kráječ kostek a nožový kotouč do nádoby kráječe kostek a položte víko na nádobu.
- Přístroj s příslušenstvím uchovávejte na čistém, suchém a bezprašném místě.

Likvidace

Likvidace obalu

Obal produktu sestává z recyklovatelných materiálů. Materiály obalu zlikvidujte podle jejich označení na veřejných sběrných místech, popř. podle předpisů dané země.

Likvidace vysloužilého přístroje



Pokud již nebudete chtít elektrický přístroj používat, bezplatně jej odevzdejte na veřejném sběrném místě pro vysloužilé elektrospotřebiče. Vysloužilé elektrospotřebiče se v žádném případě nesmí dostat do kontejnerů pro komunální odpad (viz symbol).

Elektrické přístroje nelikvidujte jako komunální odpad.

Podle evropské směrnice 2012/19/EU o odpadních elektrických a elektronických zařízeních a odpovídajících ustanovení národních právních předpisů se použitá elektrická zařízení musí shromažďovat odděleně od ostatního odpadu a předat k ekologicky šetrné recyklaci.

Recyklace jako alternativa k výzvě k vrácení:

Majitel elektrického zařízení je alternativně místo vrácení výrobku povinen se spolupodílet na jeho odborné recyklaci v případě, že se zřekl jeho vlastnictví. Starý přístroj je rovněž možné předat sběrnému místu, které zajistí odstranění ve smyslu národních předpisů o recyklaci a odpadech.

To se netýká příslušenství a pomůcek připojených ke starým zařízením, které nemají elektrické součásti.

Další pokyny k likvidaci

Odevzdejte vysloužilý elektrický přístroj v takovém stavu, aby bylo možné jej později použít znovu nebo recyklovat.

Vysloužilé elektrické přístroje mohou obsahovat škodlivé látky. Při chybném zacházení s přístrojem nebo jeho poškození může při pozdější likvidaci přístroje dojít k poškození zdraví nebo znečištění vod a půdy.

Technické údaje

Model	HB-G0212
Napětí	220–240 V~
Frekvence	50–60 Hz
Výkon	600 W
Třída ochrany	II
Hluk	80 dB(A)
Krátkodobý provoz	
- Ponorný mixér:	1 min. Zap. / 1 min. Vyp.
- Kráječ kostek:	1 min. Zap. / 3 min. Vyp.



Záruka

Kaufland vám poskytuje záruku 3 let od data zakoupení.

Záruka se nevztahuje na poškození, které je způsobeno nedodržením návodu k obsluze, použitím v rozporu s určením, neodborným zacházením, svévolnými opravami nebo nedostačnou údržbou a ošetřováním.

Cijenjeni kupci,

Čestitamo vam na kupnji novog uređaja. Odlučili ste se za proizvod s izvrsnim omjerom cijene i kvalitete kojeg ćete koristiti s užitkom.

Prije uporabe ovog uređaja upoznajte se sa svim uputama o njegovoj uporabi i sigurnosti. Upotrebljavajte uređaj samo kako je opisano i u navedenim područjima primjene. Pri prosljeđivanju uređaja trećoj osobi predajte i svu dokumentaciju.

Opseg isporuke (slika 1)

- Jedinica motora (A)
- Pritiskivač (B)
- Poklopac spremnika (C)
- Disk za rezanje (D)
- Rezač na kockice (E)
- Spremnik (F)
- Istiskivač za ostatke (G)
- Štapni mikser (H)
- Četka za čišćenje (I)
- Upute za uporabu

Provjerite da li su isporučeni svi dijelovi i ima li na uređaju oštećenja nastalih tijekom transporta.

Ne koristite oštećeni uređaj!

U slučaju štete obratite se poslovnicu Kauflanda.

Sigurnost

Prije prve uporabe uređaja pažljivo pročitajte upute za uporabu. Za sigurnu uporabu slijedite sve sigurnosne upute navedene u nastavku.

Simboli i njihovo značenje



Pročitajte upute za uporabu!



Opasnost zbog električnog napona!



Znak opće opasnosti!



Ovaj simbol označava materijale i predmete namijenjene za dodir s namirnicama.

Namjenska uporaba

Uređaj je namijenjen isključivo miješanju namirnica u količinama uobičajenima u kućanstvu.

Nikada ne upotrebljavajte uređaj na otvorenom.

Uređaj je namijenjen isključivo uporabi u privatnim kućanstvima. Nije predviđen za komercijalnu uporabu.

Upotrebljavajte uređaj samo u opisanom području primjene i s originalnom opremom. Svaka druga uporaba ili izmjena uređaja smatra se nepropisnom. Ne preuzimamo odgovornost za štete nastale uslijed nenamjenske uporabe ili nepravilnog rukovanja.

Sigurnost djece i osoba



Upozorenje!

Postoji opasnost od gušenja djece pri igranju ambalažnim materijalom!

- Držite ambalažu izvan dohvata djece.

- Djeca ne smiju upotrebljavati ovaj uređaj.
- Djecu trebete držati izvan dohvata uređaja i priključnog kabela.
- Djeca se ne smiju igrati uređajem.
- Djeca ne smiju vršiti čišćenje i korisničko održavanje uređaja.
- Uređaje smiju upotrebljavati osobe sa smanjenim fizičkim, osjetilnim ili mentalnim sposobnostima ili nedostatkom iskustva i/ili znanja ako su pod nadzorom druge osobe ili ako su u svrhu sigurne uporabe uređaja dobile odgovarajuću poduku te ako su shvatile moguće opasnosti.

Opća sigurnost

- Ne smijete upotrebljavati uređaj ako su priključni kabel ili kućište oštećeni.
- Ako je priključni kabel oštećen, smije ga zamijeniti samo ovlašteni servis da se izbjegnu opasnosti.
- Uređaj se smije upotrebljavati samo s isporučenim priborom.
- Oštri rotirajući noževi štapnog miksera i diska za rezanje mogu izazvati teške ozljede. Nikada rukom ne hvatajte noževe. Nikada ne čistite noževe golim rukama, nego upotrijebite četku.
- Pažljivo postupajte s oštricama noža, a posebno pri uklanjanju diska za rezanje

- i rezača na kockice iz spremnika, pri pražnjenju spremnika ili pri čišćenju.
- Nikada nemojte pritiskati namirnice prstima, vilicama, žlicama ili sličnim predmetima u otvor za punjenje. Postoji značajan rizik od ozljeda. Upotrebljavajte isključivo isporučeni čep.
 - Uređaj mora biti isključen iz struje kada nije pod nadzorom, prije sastavljanja, rastavljanja ili čišćenja.
 - Prije zamjene pribora ili dodatnih dijelova koji se pokreću pri radu morate isključiti uređaj i odvojiti ga sa strujne mreže.
 - Nikada nemojte uklanjati poklopac rezača na kockice prije nego se nož potpuno zaustavi.
 - Postupajte oprezno kada lijevate vruće tekućine u posudu za miješanje jer one mogu prskati zbog pare koja izravno nastaje.
 - Svaka zlouporaba može izazvati teške ozljede.
 - Ne upotrebljavajte uređaj neprekidno dulje vrijeme. Pustite ga da se u međuvremenu ohladi. Uzmite u obzir upute iz odlomka „Vrijeme kratke uporabe (vrijeme K.U.)“.
 - Priključite uređaj samo na strujno napajanje koje ima napon i frekvenciju koji se podudaraju s podacima na tipskoj pločici! Tipska pločica nalazi se na donjoj strani jedinice motora.
 - Priključite uređaj samo na neoštećenu, propisno ugrađenu utičnicu sa zaštitnim uzemljenjem.
 - Kada upotrebljavate uređaj, posuda za miješanje i rezač na kockice moraju stajati na stabilnoj, ravnoj površini.
 - Ne smijete odlagati uređaj ni njegov pribor na vruću površinu ili u blizini izvora topline.
 - Utaknite priključni utikač u utičnicu tek kada ste sastavili sve dijelove i spojili ih s jedinicom motora.
 - Nikada ne ostavljajte uređaj bez nadzora kada je spreman za rad.
 - Nakon svake uporabe izvucite priključni utikač.
 - Ne uranjajte jedinicu motora u vodu ili druge tekućine i ne čistite je pod tekućom vodom.
 - Osigurajte da voda ne kapa na priključni kabel ili priključni utikač.
 - Ne smijete prati jedinicu motora u perilici za pranje posuđa.
 - Pridržavajte se odlomka „Čišćenje i njega“.

Prije prvog puštanja u rad

- Prije prve uporabe uklonite svu ambalažu s uređaja.
- Očistite pažljivo uređaj i pribor prije prve uporabe (vidi odlomak "Čišćenje i njega").

Vrijeme kratke uporabe (vrijeme K.U.)

Vrijeme kratke uporabe pokazuje koliko dugo uređaj smije neprekidno raditi, a da se motor ne pregrije i ne ošteti. Nakon navedenog vremena kratke uporabe uređaj neko vrijeme mora ostati isključen da bi se motor mogao ohladiti.

Ovisno o upotrijebljenom priboru za uređaj vrijede sljedeća vremena K.U.:

Pribor	maks. vrijeme K.U. (vrijeme uključivanja / isključivanja)	
	Uključeno	Isključeno
Štapni mikser	1 min.	1 min.
Rezač na kockice	1 min.	3 min.

Odabir odgovarajućih posuda za miješanje

Osim standardnih posuda za miješanje sve posude koje su dovoljno visoke da bi se izbjeglo prskanje ili pjenjenje namirnice koja se miješa prikladne su za miješanje štapnim mikserom.

Pripremanje dijelova pribora

Štapni mikser

Štapni mikser potpuno je sastavljen. Sastavljanje nije potrebno. Štapni mikser ne smije se rastavljati.

Sastavljanje/rastavljanje rezača na kockice (slika 2)



Upozorenje!

Postoji opasnost od ozljede zbog oštih noževa!

- Ne dodirujte oštrice noževa diska za rezanje i rezača na kockice.

- Rezač na kockice zahvatite na sredini na nazubljenu glavčinu.
- Zatim postavite rezač na kockice tako u spremnik da 4 udubine na rubu rezača na kockice kliznu u 4 vodilice na unutarnjoj strani spremnika (1).
- Disk za rezanje zahvatite pažljivo u sredini za obje male drške (2).
- Postavite disk za rezanje na nazubljenu glavčinu rezača na kockice (3). Pazite da oštrica noža pokazuje prema gore.
- Postavite poklopac na spremnik tako da 3 utora za uglašivanje poklopca i spremnika uđu jedan u drugi (4).
 - Strelica na drški spremnika treba pokazivati na simbol otključanog lokota na poklopcu (5).
 - Poklopac je položen ispravno kada pri laganim pritiskanju vanjskog ruba poklopca naliježe u ravnini na gornji rub spremnika.
 - Ako je potrebno, lagano okrećite poklopac dok ispravno ne sjedne.
- Jednom rukom držite spremnik čvrsto za dršku, a drugom okrenite poklopac u obrnutom smjeru od kazaljke na satu dok strelica ne pokazuje na simbol zaključanog lokota i poklopac se čujno ne uglavi (5).
- Prije svake upotrebe rezača na kockice provjerite je li poklopac ispravno zatvoren.
- Za uklanjanje poklopca, okrenite ga u smjeru kazaljke na satu iz blokade dok strelica ne pokaže na simbol otključanog lokota.

- Uklonite poklopac prema gore.
- Disk za rezanje zahvatite na sredini za obje male drške (2) i izvadite ga.
- Zahvatite rezač na kockice na nazubljenoj glavčini i izvadite ga prema gore.

Postavljanje jedinice motora (slika 3)



Upozorenje!

Opasnost od ozljeda pri slučajnom uključivanju i pokretanju uređaja!

- Uvjerite se da je priključni utikač izvučen iz utičnice prije nego što spojite jedinicu motora s dijelom pribora.

Postavljanje jedinice motora na štapni mikser i poklopac rezača na kockice odvija se na isti način.

- Utaknite jedinicu motora na štapni mikser odn. na poklopac rezača na kockice tako da strelica na stražnjoj strani jedinice motora pokazuje na simbol otključanog lokota na priboru.
- Malo okrenite po potrebi jedinicu motora u različitim smjerovima dok potpuno ne klizne u prihvat na priboru i dok se s njim ne poravnava.
- Čvrsto držite štapni mikser odn. poklopac rezača na kockice i okrećite jedinicu motora u smjeru kazaljke na satu dok strelica ne pokaže na simbol zaključanog lokota i dok dijelovi ne sjednu jedan u drugi laganim trzajem.
- Kako biste odvojili jedinicu motora, čvrsto držite štapni mikser odn. poklopac rezača na kockice i okrećite jedinicu motora u smjeru suprotnom od kazaljke na satu dok strelica ne pokaže na simbol otključanog lokota.
- Skinite jedinicu motora s pribora.

Uključivanje uređaja i regulacija broja okretaja (slika 4 + 5)



Upozorenje!

Opasnost od ozljeda pri slučajnom uključivanju i pokretanju uređaja!

- Utaknite priključni utikač u utičnicu tek kada ste sastavili sve dijelove i spojili ih s jedinicom motora.

Pozor!

Ne upotrebljavajte uređaj neprekidno dulje vrijeme. Pustite ga da se u međuvremenu ohladi. Uzmite u obzir upute iz odlomka „Vrijeme kratke uporabe (vrijeme K.U.)“.

Pozor!

- Kako biste izbjegli prskanje namirnica koje se miješaju, uronite štapni mikser u namirnice koje se miješaju prije nego što uključite uređaj.
- Uvijek isključite uređaj prije nego što izvadite štapni mikser iz namirnica koje se miješaju.

- Utaknite utikač u ispravno instaliranu utičnicu sa zaštitnim kontaktom.
- Pritiskanjem i držanjem jedne od tipki ⊕ (slika 4/a) ili **TURBO** (slika 4/b) na jedinici motora uređaj se uključuje i pokreće se postupak miješanja odn. usitnjavanja.
- Ako želite isključiti uređaj, pustite tipku.
- Možete promijeniti broj okretaja okretnim regulatorom (slika 5) na gornjoj strani jedinice motora. Okretni regulator funkcionira samo u kombinaciji s tipkom ⊕.

Tipka ⊕: mali broj okretaja

- Povećavanje broja okretaja: Okrenite okretni regulator (gledano odozgo) u smjeru kazaljke na satu (slika 5).

- Smanjivanje broja okretaja: Okrenite okretni regulator (gledano odozgo) u smjeru suprotnom od kazaljke na satu (slika 5).

Tipka **TURBO**: najveći broj okretaja

- Okretni regulator ne funkcionira u kombinaciji s tipkom **TURBO**.

Izrada kaše i miješanje

Štapni mikser prikladan je za izradu kaše i miješanje mekih namirnica kao što su voće, bobice, voćni napici, kuhano povrće itd.



Upozorenje!

Postoji opasnost od ozljede zbog oštih noževa!

- Ne dodirujte oštrice noževa štapnog miksera.

- Usitnite veće komade (na komade veličine 1 – 2 cm).
- Napunite maksimalno 2/3 posude za miješanje namirnicama koje je potrebno miješati.

Napomena:

Kada miješate tekućine, napunite posudu za miješanje najviše do pola kako tekućina ne bi špricala iz posude za miješanje.

- Osigurajte da je utikač isključen iz napajanja.
- Utaknite jedinicu motora na štapni mikser i pričvrstite je okretanjem.
- Utaknite priključni utikač u utičnicu.
- Uronite štapni mikser u namirnice koje ćete miješati.
- Čvrsto držite posudu za miješanje i uređaj.
- Započnite miješanje tako da pritisnete i držite tipku .
- Po potrebi možete povećati ili smanjiti broj okretaja okretnim regulatorom.
- Ako želite najveću moguću brzinu, također možete pritisnuti i držati tipku **TURBO**.

- Na kraju miješanja prvo pustite tipku kako biste isključili uređaj, a zatim izvadite štapni mikser iz smjese.
- Izvucite priključni utikač iz utičnice čim završite s miješanjem.
- Uklonite štapni mikser s jedinice motora.

Savjet:

Najbolji način obrade mase za miješanje:

- tijekom miješanja lagano pomičite štapni mikser prema gore i prema dolje;
- radite s impulsima: izrađujte kašu 2 – 3 sekunde pa isključite uređaj. Ponavljajte taj postupak dok namirnice koje se miješaju ne postignu željenu konzistenciju.

Usitnjavanje

Rezač na kockice prikladan je za usitnjavanje namirnica, npr. mrkve, jabuka, kruški, sirovoga krumpira, mesa itd.



Upozorenje!

Postoji opasnost od ozljede zbog oštih noževa!

- Ne dodirujte oštrice noževa diska za rezanje i rezača na kockice.
- Nikada nemojte pritiskati namirnice prstima, vilicama, žlicama ili sličnim predmetima u otvor za punjenje. Postoji značajan rizik od ozljeda. Upotrebljavajte isključivo isporučeni pritiskivač.



Upozorenje!

Postoji opasnost od ozljede zbog oštih noževa!

- Nikada nemojte uklanjati poklopac rezača na kockice prije nego se nož potpuno zaustavi.

Pozor!

Vrlo tvrdi sastojci mogu oštetiti oštrice noža.

- Ne stavljajte tvrde sastojke poput kockica leda, smrznutih namirnica ili kave u zrnu u rezač na kockice.
- Ako usitnjavate meso u rezaču na kockice, prije toga uklonite sve komade kostiju.

- Pripremite namirnice.
- Po potrebi usitnite veće komade tako da odgovaraju otvoru za punjenje.
- Stavite spremnik rezača na kockice na čistu i ravnu površinu.
- Pripazite da se prsten protiv klizanja nalazi na dnu spremnika tako da uređaj stoji sigurno od klizanja.
- Osigurajte da je utikač isključen iz napajanja.
- Sastavite dijelove rezača na kockice (vidi odjeljak „Sastavljanje/rastavljanje rezača na kockice“).
- Provjerite je li poklopac čvrsto zatvoren na spremniku.
- Postavite jedinicu motora na poklopac rezača na kockice i okrenite je čvrsto (vidi odjeljak „Postavljanje jedinice motora“).
- Provjerite je li jedinica motora čvrsto zaključana s rezačem na kockice.
- Utaknite priključni utikač u utičnicu.
- Stavite pripremljene namirnice u otvor za punjenje.
- Započnite usitnjavanje tako da pritisnete i držite tipku .
 - Možete promijeniti broj okretaja okretnim regulatorom na jedinici motora.
 - Ako želite najveću moguću brzinu, također možete pritisnuti i držati tipku **TURBO**.
- Pritisnite namirnice u otvoru za punjenje isporučanim pritiskivačem prema dolje.
- Kada je otvor za punjenje prazan, pustite tipku kako biste isključili uređaj.

- Iznova napunite otvor za punjenje namirnicama i počnite s usitnjavanjem.
- Postepeno usitnjavajte namirnice.
- Pripazite da se namirnice u spremniku ne nalaze iznad oznake MAX. U tom slučaju zaustavite usitnjavanje
- Izvucite priključni utikač iz utičnice.
- Izvadite jedinicu motora.
- Otvorite poklopac.
- Pažljivo uklonite disk za rezanje i rezač za kockice iz spremnika.
- Ispraznite spremnik.
- U slučaju da ostaci namirnica zapnu u rešetkastom nožu rezača na kockice, upotrijebite istiskivač ostataka (slika 1/G) za uklanjanje ostataka.
- Ponovno sastavite rezač na kockice i nastavite s usitnjavanjem.
- Izvucite priključni utikač iz utičnice čim završite usitnjavanje.
- Očistite dijelove rezača na kockice nakon svake uporabe (vidi odlomak „Čišćenje i njega“).

Čišćenje i njega

Nakon svake uporabe očistite štapni mikser te sve dijelove rezača na kockice.



Upozorenje!

Opasnost od strujnog udara zbog vlage! Jedinicu motora

- nemojte uranjati u vodu
- nemojte držati pod tekućom vodom
- nemojte čistiti u perilici posuđa.



Upozorenje!

Postoji opasnost od ozljede zbog oštrih noževa štapnog miksera i rezača na kockice.

- Nikada ne čistite oštrice noža golim rukama, nego upotrijebite priloženu četku za čišćenje (slika 1/I).

Pozor!

Ne upotrebljavajte abrazivne spužve ili abrazivna sredstva za čišćenje kako ne biste oštetili površine uređaja i dijelove pribora.

Pozor!

Nemojte čistiti dijelove pribora u perilici posuđa. Komponente nisu prikladne za pranje u perilici posuđa.

Pozor!

Ne uranjajte u vodu nastavke s pomoću kojih se dijelovi pribora spajaju s jedinicom motora. U suprotnom voda može prodrijeti u ležaj i dijelove prijenosnika te smanjiti vijek trajanja dijelova.

Čišćenje jedinice motora

- Pobrinite se da je priključni utikač izvučen iz utičnice.
- Očistite jedinicu motora samo blago navlaženom krpom i nakon toga je pažljivo osušite.

Čišćenje ručnog miksera

- Očistite štapni mikser toplom vodom i malom količinom deterdženta.
- Pritom ne uranjajte u vodu onu stranu štapnog miksera koja se spaja s jedinicom motora.
- Nikada ne čistite oštrice noža štapnoga miksera golim rukama, nego upotrijebite priloženu četku za čišćenje (slika 1/I).
- Nakon toga dobro osušite sve dijelove.

Čišćenje rezača na kockice

- Ne uranjajte poklopac rezača na kockice u vodu.
- Očistite poklopac samo blago navlaženom krpom.
- Upotrijebite isporučeni istiskivač ostataka (slika 1/G) za uklanjanje ostataka namirnica iz rešetkastog noža rezača na kockice.
- Nikada ne čistite oštrice noža golim rukama, nego upotrijebite priloženu četku za čišćenje (slika 1/I).
- Očistite spremnik, disk za rezanje i rezač na kockice toplom vodom s malo sredstva za pranje.
- Nakon toga dobro osušite sve dijelove.

Brzo čišćenje

Savjet: Brzim čišćenjem možete brzo i jednostavno očistiti štapni mikser između dva radna postupka.

- U tu svrhu napunite posudu za miješanje do polovice toplom vodom.
- Držite štapni mikser u vodi u posudi za miješanje.
- Pritisnite tipku  na nekoliko sekundi. Rotacijom se odvajaju grubi ostaci.
- Nakon toga možete odmah pripremiti sljedeće sastojke.

Čuvanje

- Temeljito očistite uređaj i pribor te ostavite sve dijelove da se potpuno osuše prije nego što ih spremite.
- Postavite rezač na kockice i disk za rezanje u spremnik rezača na kockice i položite poklopac na spremnik.
- Čuvajte uređaj i pribor na čistom, suhom mjestu bez prašine.

Zbrinjavanje

Zbrinjavanje pakiranja

Pakiranje proizvoda sastoji se od materijala koji se može reciklirati. Zbrinite ambalažne materijale u skladu s oznakom na javnim sabirnim mjestima ili u skladu s lokalnim propisima.

Zbrinjavanje starog uređaja



Ako više ne želite upotrebljavati električni uređaj, besplatno ga odložite na javnom sabirnom mjestu za stare električne uređaje. Električni se uređaji nikako ne smiju odlagati u kante za preostali, obični otpad (vidi simbol).

Nemojte zbrinjavati električne uređaje s kućnim otpadom.

Prema europskoj Direktivi 2012/19/EU o otpadnoj električnoj i elektroničkoj opremi i provedbi u nacionalnom pravu rabljeni električni uređaji moraju se prikupljati odvojeno i dostaviti ekološki prikladnom reciklažnom mjestu.

Recikiranje kao alternativa zahtjevu za vraćanjem:

Vlasnik električnog uređaja u slučaju predaje vlasništva, kao alternativa vraćanju, ima obvezu sudjelovanja u primjerenom preradi. Za to se stari uređaj može predati sakupljaču koji provodi odstranjivanje u smislu nacionalnog zakona o kružnom gospodarstvu i otpadu.

To se ne odnosi na pribor i pomagala bez elektroničkih komponenata priložene starim uređajima.

Druge napomene o zbrinjavanju

Odložite električni uređaj tako da to ne utječe na njegovu kasniju ponovnu uporabu ili reciklažu.

Električni uređaji mogu sadržavati štetne tvari. Neodgovarajuća uporaba ili oštećenje uređaja u slučaju kasnije reciklaže uređaja mogu izazvati oštećenje zdravlja ili onečišćenje voda i tla.

Tehnički podaci

Model	HB-G0212
Napon	220-240 V~
Frekvencija	50-60 Hz
Snaga	600 W
Razred zaštite	II
Buka	80 dB(A)
Vrijeme kratke uporabe	
- Štapni mikser:	1 min. uključeno / 1 min. isključeno
- Rezač na kockice:	1 min. uključeno / 3 min. isključeno



Jamstvo

Kaufland daje jamstvo od 3 godine od datuma kupnje.

Jamstvo ne pokriva štetu nastalu uslijed nepodržavanja uputa za uporabu, zlorabe, nestručne uporabe, neovlaštenih popravaka ili nedostatnog održavanja i njege.

Szanowni Klienci!

Gratulujemy zakupu nowego urządzenia. Zdecydowali się Państwo na zakup produktu o doskonałym stosunku ceny do jakości, który sprawi Państwu wiele radości.

Przed rozpoczęciem użytkowania urządzenia należy zapoznać się ze wszystkimi wskazówkami dotyczącymi obsługi oraz bezpieczeństwa. Urządzenie należy użytkować wyłącznie w opisany sposób oraz wyłącznie w podanym zakresie zastosowań. W przypadku przekazania urządzenia osobom trzecim należy przekazać także całą dokumentację.

Zawartość opakowania (rys. 1)

- Zespół silnika (A)
- Popychacz (B)
- Pokrywa pojemnika (C)
- Tarcza tnąca (D)
- Krawalnica do krojenia w kostkę (E)
- Pojemnik (F)
- Przyrząd do usuwania pozostałości (G)
- Końcówka miksująca (H)
- Szczoteczka do czyszczenia (I)
- Instrukcja obsługi

Należy sprawdzić, czy wszystkie części zostały dostarczone oraz skontrolować urządzenie pod kątem uszkodzeń transportowych.

Nie używać uszkodzonego urządzenia!

W przypadku stwierdzenia szkód należy zwrócić się do filii Kaufland.

Bezpieczeństwo

Przed pierwszym użyciem urządzenia należy dokładnie przeczytać instrukcję obsługi. Aby zapewnić sobie bezpieczeństwo użytkowania, należy przestrzegać wszystkich poniższych wskazówek dotyczących bezpieczeństwa.

Symbole i ich znaczenie



Przeczytać instrukcję obsługi!



Niebezpieczeństwo porażenia prądem elektrycznym!



Ogólne symbole zagrożeń!



Ten symbol oznacza materiały i przedmioty przeznaczone do kontaktu z żywnością.

Zastosowanie zgodnie z przeznaczeniem

Urządzenie jest przeznaczone wyłącznie do przygotowywania artykułów spożywczych we właściwych dla gospodarstwa domowego ilościach.

Nie wolno użytkować urządzenia na zewnątrz.

Urządzenie przeznaczone jest do użycia w prywatnych gospodarstwach domowych.

Nie jest przeznaczone do użytku komercyjnego.

Należy wykorzystywać urządzenie wyłącznie w określonym zakresie zastosowań i tylko z oryginalnym wyposażeniem. Każde inne zastosowanie lub zmiana w urządzeniu uważane jest za niezgodne z przeznaczeniem. Nie ponosimy odpowiedzialności za szkody wynikające z zastosowania niezgodnego z przeznaczeniem lub nieprawidłowej obsługi.

Bezpieczeństwo dzieci i osób dorosłych



Ostrzeżenie!

Niebezpieczeństwo uduszenia się dzieci w przypadku zabawy materiałami opakowaniowymi!

- Należy koniecznie trzymać materiały opakowaniowe poza zasięgiem dzieci.

- Dzieciom nie wolno używać tego urządzenia.
- Urządzenie oraz przewód zasilający muszą być zawsze poza zasięgiem dzieci.
- Nie dopuszczać, by dzieci bawiły się urządzeniem.
- Czyszczenie i konserwacja urządzenia nie mogą być przeprowadzane przez dzieci.
- Urządzenie może być używane przez osoby o ograniczonych zdolnościach fizycznych, sensorycznych czy umysłowych lub takie, którym brakuje doświadczenia i/lub wiedzy, tylko pod warunkiem, że będą nadzorowane, zostały pouczone w zakresie bezpiecznego użytkowania urządzenia oraz zrozumiały niebezpieczeństwo wynikające z posługiwania się urządzeniem.

Ogólne zasady bezpieczeństwa

- Nie wolno używać produktu, gdy uszkodzone są przewód zasilania lub obudowa.
- Aby uniknąć zagrożeń, uszkodzony przewód zasilania może być wymieniany wyłącznie przez autoryzowany serwis naprawczy.
- Urządzenie może być używane tylko wraz z załączonymi akcesoriami.

- Ostre, obracające się ostrza końcówki miksującej i tarczy tnącej mogą być przyczyną poważnych obrażeń. Nigdy nie wolno dotykać ostrzy. Nie wolno czyścić noży gołymi dłońmi. Należy w tym celu używać szczotki.
- Należy obchodzić się ostrożnie z ostrzami tnącymi, zwłaszcza podczas wyjmowania tarczy tnącej i kralownicy do krojenia w kostkę z pojemnika, podczas opróżniania pojemnika oraz podczas czyszczenia.
- Nigdy nie należy wciskać obrabianych produktów żywnościowych do komory do napełniania palcami, za pomocą widelca, łyżki lub podobnych przedmiotów. Grozi to niebezpieczeństwem odniesienia poważnych obrażeń. Używać tylko dołączonego popychacza.
- W przypadku braku nadzoru oraz przed rozpoczęciem składania, rozkładania lub czyszczenia urządzenia należy je zawsze odłączać od sieci elektrycznej.
- Przed wymianą akcesoriów i dodatkowych części, które poruszają się podczas eksploatacji urządzenia, urządzenie należy wyłączyć i odłączyć od sieci.
- Nigdy nie zdejmować pokrywy kralownicy do krojenia w kostkę, zanim nóż całkowicie się nie zatrzyma.
- Podczas nalewania gorących płynów do naczynia do miksowania należy zachować ostrożność, ponieważ mogą one rozprysnąć się przez nagle powstającą parę.
- Każde niezgodne z przeznaczeniem użycie może doprowadzić do ciężkich obrażeń.
- Nie należy używać urządzenia przez dłuższy czas bez przerwy. Przerywać pracę i zostawić urządzenie do ostygnięcia. Patrz rozdział „Krótki czas eksploatacji”.
- Urządzenie należy podłączać wyłącznie do źródła zasilania, którego napięcie i częstotliwość są zgodne z danymi na tabliczce znamionowej! Tabliczka znamionowa znajduje się na spodzie zespołu silnika.
- Urządzenie należy podłączać wyłącznie do nieuszkodzonego, prawidłowo zamontowanego gniazdka wtykowego ze stykiem ochronnym.
- Podczas użytkowania urządzenia naczynie do miksowania oraz kralownica do krojenia w kostkę muszą stać na stabilnej, płaskiej powierzchni.
- Nie wolno stawiać urządzenia i akcesoriów na gorącej powierzchni lub w pobliżu źródła ciepła.
- Wtyczkę należy włożyć do gniazda sieciowego dopiero po całkowitym złożeniu akcesoriów i połączeniu ich z zespołem silnika.
- Gdy urządzenie jest gotowe do pracy, nie wolno pozostawiać go bez nadzoru.
- Po każdym użyciu należy odłączyć urządzenie od zasilania.

- Nie należy zanurzać zespołu silnika w wodzie ani w innych cieczach, nie czyścić go pod bieżącą wodą.
- Należy upewnić się, że na przewód zasilania lub wtyczkę sieciową nie kapie woda.
- Nie myć zespołu silnika w zmywarce.
- Należy stosować się do wskazówek zawartych w rozdziale „Czyszczenie i pielęgnacja”.

Przed pierwszym uruchomieniem

- Przed pierwszym użyciem należy usunąć z urządzenia wszystkie materiały opakowaniowe.
- Przed pierwszym użyciem należy dokładnie wyczyścić urządzenie i akcesoria (patrz rozdział „Czyszczenie i pielęgnacja”).

Krótki czas eksploatacji

Krótki czas eksploatacji określa, jak długo urządzenie może pozostawać włączone w sposób ciągły, aby silnik nie przegrzał się lub nie został uszkodzony. Po upływie podanego krótkiego czasu eksploatacji urządzenie musi pozostać wyłączone przez pewien czas, aby silnik mógł ostygnąć.

W zależności od zastosowanych akcesoriów do urządzenia stosuje się następujące krótkie czasy eksploatacji:

Akcesoria	Maks. krótki czas eksploatacji (czas włączenia/wyłączenia)	
	Wł.	Wył.
Końcówka miksująca:	1 min	1 min
Krajalnica do krojenia w kostkę	1 min	3 min

Wybór odpowiednich naczyń do miksowania

Oprócz standardowych pojemników do miksowania, do miksowania za pomocą końcówki miksującej nadają się wszystkie pojemniki, które są wystarczająco wysokie, aby zapobiec rozpryskiwaniu się miksowanego lub przelaniu się spienionego produktu.

Przygotowanie akcesoriów

Końcówka miksująca

Końcówka miksująca jest zamontowana w całości. Składanie jej nie jest konieczne. Końcówki miksującej nie wolno rozkładać.

Montowanie/ demontowanie krajalnicy do krojenia w kostkę (rys. 2)



Ostrzeżenie!

Niebezpieczeństwo obrażeń przez ostre noże!

- Nie dotykać ostrzy noża tarczy tnącej i krajalnicy do krojenia w kostkę.
- Chwycić krajalnicę do krojenia w kostkę pośrodku za zębatą piastę.
- Następnie włożyć krajalnicę do krojenia w kostkę do pojemnika tak, aby 4 nacięcia na krawędzi krajalnicy wsunęły się w 4 prowadnice wewnątrz pojemnika (1).

- Ostrożnie chwycić tarczę tnącą pośrodku za dwa małe uchwyty (2).
- Umieścić tarczę tnącą na zębatej piaście krajalnicy do krojenia w kostkę (3). Upewnić się, że ostrze noża jest skierowane do góry.
- Pokrywę należy założyć na pojemnik tak, aby 3 elementy blokujące pokrywę i pojemnik nakładały się na siebie (4).
 - Strzałka na uchwycie pojemnika powinna wskazywać na symbol otwartej kłódki na pokrywie (5).
 - Pokrywa jest prawidłowo umieszczona, gdy po lekkim naciśnięciu zewnętrzna krawędź pokrywy jest zrównana z górną krawędzią pojemnika.
 - W razie potrzeby obracać pokrywę w jedną i drugą stronę, aż prawidłowo się osadzi.
- Przytrzymać jedną dłoń pojemnik za uchwyt, a drugą dłoń obrócić pokrywę w kierunku przeciwnym do ruchu wskazówek zegara, aż strzałka wskaże symbol zamkniętej kłódki a pokrywa zatrzaśnie się na swoim miejscu, wydając dźwięk (5).
- Przed rozpoczęciem pracy z krajalnicą do krojenia w kostkę zawsze sprawdzać, czy pokrywa jest prawidłowo zamknięta.
- Aby zdjąć pokrywę, obrócić ją zgodnie z ruchem wskazówek zegara z pozycji zablokowanej, aż strzałka wskaże symbol otwartej kłódki.
- Zdjąć pokrywę do góry.
- Chwycić tarczę tnącą pośrodku za dwa małe uchwyty (2) i wyciągnąć ją.
- Chwycić krajalnicę do krojenia w kostkę pośrodku za zębatą piastę i zdjąć ją do góry.

Zakładanie zespołu silnika (rys. 3)



Ostrzeżenie!

Niebezpieczeństwo obrażeń w razie przypadkowego uruchomienia i działania urządzenia!

- Przed przystąpieniem do łączenia zespołu silnika z akcesoriami należy dopilnować, aby wtyczka była wyjęta z gniazda sieciowego.

Montaż zespołu silnika na końcówce miksującej i pokrywie krajalnicy do krojenia w kostkę wykonuje się w ten sam sposób.

- Zespół silnika łączyć z końcówką miksującą lub pokrywą krajalnicy do krojenia w kostkę tak, aby znajdująca się z tyłu zespołu silnika strzałka wskazywała na symbol otwartej kłódki na akcesorium.
- W razie potrzeby obracać zespół silnika trochę w przód i w tył, aż wsunie się całkowicie do gniazda w akcesorium i zwięźle się zablokuje.
- Przytrzymać końcówkę miksującą lub pokrywę krajalnicy do krojenia w kostkę i obrócić zespół silnika w kierunku zgodnym z ruchem wskazówek zegara do momentu, aż strzałka będzie wskazywała na symbol zamkniętej kłódki i elementy zablokują się jeden w drugim przy lekkim szarpnięciu.
- Aby zwolnić zespół silnika, przytrzymać końcówkę miksującą lub pokrywę krajalnicy do krojenia w kostkę i obrócić zespół silnika w kierunku przeciwnym do ruchu wskazówek zegara do momentu, aż strzałka będzie wskazywała na symbol otwartej kłódki.
- Wyjąć zespół silnika z akcesorium.

Włączanie i regulowanie prędkości

(rys. 4 + 5)



Ostrzeżenie!



Niebezpieczeństwo obrażeń w razie przypadkowego uruchomienia i działania urządzenia!

- Wtyczkę należy włożyć do gniazda sieciowego dopiero po całkowitym złożeniu akcesoriów i połączeniu ich z zespołem silnika.

Uwaga!

Nie należy używać urządzenia przez dłuższy czas bez przerwy. Przerywać pracę i zostawić urządzenie do ostygnięcia. Patrz rozdział „Krótki czas eksploatacji”.

Uwaga!

- Aby zapobiec rozpryskiwaniu się obrabianych produktów, należy najpierw zanurzyć końcówkę miksującą w produktach, a następnie włączyć urządzenie.
- Przed wyjęciem końcówki miksującej należy zawsze wyłączyć urządzenie.
- Włożyć wtyczkę do właściwie zamontowanego gniazda sieciowego ze stykiem ochronnym.
- Poprzez naciśnięcie i przytrzymanie jednego z przycisków  (rys. 4/a) lub **TURBO** (rys. 4/b) na zespole silnika następuje uruchomienie się urządzenia i rozpoczyna się proces miksowania lub rozdrabniania.
- W celu wyłączenia należy puścić przycisk.
- Za pomocą pokrętki (rys. 5) na górze zespołu silnika można zmienić liczbę obrotów. Pokrętło działa tylko w połączeniu z przyciskiem .

Przycisk : niska prędkość obrotowa

- Podwyższanie prędkości: Obrócić pokrętło (patrząc z góry) zgodnie z ruchem wskazówek zegara (rys. 5).
- Zmniejszanie prędkości: Obrócić pokrętło (patrząc z góry) przeciwnie do ruchu wskazówek zegara (rys. 5).

Przycisk **TURBO**: najwyższa prędkość obrotowa

- Pokrętło nie działa w połączeniu z przyciskiem **TURBO**.

Przygotowywanie purée i miksowanie standardowe

Końcówki miksującej można używać do przygotowywania purée oraz standardowego miksowania miękkich produktów, takich jak np. owoce, jagody, soki owocowe, gotowane warzywa itd.



Ostrzeżenie!

Niebezpieczeństwo obrażeń przez ostre noże!

- Nie dotykać ostrzy noża końcówki miksującej.
 - Większe składniki pokroić na mniejsze kawałki (o długości 1-2 cm).
 - Wypełnić naczynie do miksowania produktem maksymalnie w 2/3.
- Wskazówka:**
- W przypadku miksowania płynów napętnić naczynie maksymalnie do połowy, aby płyn nie wylał się z naczynia.
- Dopilnować, aby wtyczka była wyjęta z gniazda sieciowego.
 - Umieścić zespół silnika na końcówce miksującej i mocno go dokręcić.

- Włożyć wtyczkę do gniazdka.
- Zanurzyć końcówkę miksującą w obrabianych produktach.
- Mocno trzymać kielich do miksowania i uruchomienie.
- Rozpocząć miksowanie, naciskając przycisk  i trzymać przycisk wciśnięty.
- W razie potrzeby można zwiększyć lub zmniejszyć prędkość za pomocą pokrętła.
- Aby osiągnąć najwyższą prędkość obrotową, można również wcisnąć i przytrzymać przycisk **TURBO**.
- Kończąc proces miksowania, należy najpierw zwolnić przycisk, aby wyłączyć urządzenie, a dopiero później wyjąć końcówkę miksującą z masy.
- Wyciągnąć wtyczkę z gniazda sieciowego zaraz po tym, jak proces miksowania zostanie zakończony.
- Zdjąć końcówkę miksującą z zespołu silnika.

Wskazówka:

Aby uzyskać najlepsze możliwe przerobienie masy należy:

- podczas miksowania delikatnie przesuwając blender ręczny w górę i w dół;
- pracować pulsacyjnie: miksować przez 2-3 sekundy i ponownie wyłączyć urządzenie. Powtarzać ten proces, aż mieszanina osiągnie pożądaną konsystencję.

Rozdrabnianie

Krajalnica do krojenia w kostkę nadaje się do rozdrabniania produktów spożywczych, takich jak np. marchew, jabłka, gruszki, surowe ziemniaki, mięso, itp.



Ostrzeżenie!

Niebezpieczeństwo obrażeń przez ostre noże!

- Nie dotykać ostrzy noża tarczy tnącej i krajalnicy do krojenia w kostkę.
- Nigdy nie należy wciskać obrabianych produktów żywnościowych do komory do napełniania palcami, za pomocą widelca, łyżki lub podobnych przedmiotów. Grozi to niebezpieczeństwem odniesienia poważnych obrażeń. Używać tylko dołączonego popychacza.



Ostrzeżenie!

Niebezpieczeństwo obrażeń przez ostre noże!

- Nigdy nie zdejmować pokrywy krajalnicy do krojenia w kostkę, zanim nóż całkowicie się nie zatrzyma.

Uwaga!

Bardzo twarde składniki mogą uszkodzić ostrza noża.

- Nie umieszczać żadnych twardych składników, takich jak np. kostki lodu, mrożone produkty spożywcze lub ziarna kawy w krajalnicy do krojenia w kostkę.
- Przed przystąpieniem do siekania mięsa w krajalnicy należy usunąć z mięsa wszystkie kawałki kości.
- Przygotować artykuły spożywcze.
- W razie potrzeby rozdrobnić większe kawałki, aby zmieściły się w komorze do napełniania.
- Pojemnik krajalnicy do krojenia w kostkę ustawiać na czystszej i równej powierzchni.

- Upewnić się, że pierścień antypoślizgowy znajduje się na dnie pojemnika, aby urządzenie stało stabilnie w miejscu.
- Dopilnować, aby wtyczka była wyjęta z gniazdka sieciowego.
- Złożyć części kraljalnicy do krojenia w kostkę (patrz rozdział „Montaż/demontaż kraljalnicy do krojenia w kostkę”).
- Należy się upewnić, że pokrywa jest dobrze zamknięta na pojemniku.
- Umieścić zespół silnika na pokrywie kraljalnicy do krojenia w kostkę i mocno go dokręcić (patrz rozdział „Umieszczanie zespołu silnika”).
- Należy się upewnić, że zespół silnika całkowicie zablokował się z kraljalnicą do krojenia w kostkę.
- Włożyć wtyczkę do gniazdka.
- Umieścić przygotowane produkty spożywcze w komorze do napełniania.
- Rozpocząć rozdrabnianie, naciskając przycisk  i trzymając ten przycisk wciśnięty.
 - Za pomocą pokrętła na zespole silnika można zmienić liczbę obrotów.
 - Aby osiągnąć najwyższą prędkość obrotową, można również wcisnąć i przytrzymać przycisk **TURBO**.
- Użyć dostarczonego popychacza, aby popchnąć żywność w komorze do napełniania w dół.
- Jeśli komora do napełniania jest pusta, zwolnić przycisk, aby w ten sposób wyłączyć urządzenie.
- Ponownie napełnić komorę produktami spożywczymi i rozpocząć rozdrabnianie.
- Stopniowo rozdrabniać produkty spożywcze w ten sposób.
- Upewnić się, że produkty spożywcze w pojemniku nie przekraczają oznaczenia MAX. W takim przypadku należy zaprzestać rozdrabniania.
- Wyciągnąć wtyczkę z gniazda sieciowego.
- Zdjąć zespół silnika.
- Otworzyć pokrywę.
- Ostrożnie wyjąć tarczę tnącą i kraljalnicę do krojenia w kostkę z pojemnika.
- Opróżnić pojemnik.
- Jeśli resztki jedzenia utknęły w nożu kratki kraljalnicy do krojenia w kostkę, użyć przyrządu do usuwania pozostałości (rys. 1/G), aby je usunąć.
- Z powrotem zmontować kraljalnicę do krojenia w kostkę i kontynuować rozdrabnianie.
- Po zakończeniu procesu rozdrabniania należy wyciągnąć wtyczkę z gniazda zasilania.
- Po każdym użyciu należy wyczyścić wszystkie części kraljalnicy do krojenia w kostkę (patrz rozdział Czyszczenie i pielęgnacja).

Czyszczenie i pielęgnacja

Końcówkę miksującą oraz wszystkie części kraljalnicy do krojenia w kostkę należy po każdym użyciu umyć.



Ostrzeżenie!

Niebezpieczeństwo porażenia prądem ze względu na wilgoć! Zespołu silnika

- nie zanurzać w wodzie;
- nie trzymać pod bieżącą wodą;
- nie myć w zmywarce.



Ostrzeżenie!

Niebezpieczeństwo obrażeń ostrymi nożami końcówki miksującej i krajalnicy do krojenia w kostkę.

- Nie wolno czyścić ostrzy noża gołymi dłońmi. Należy w tym celu używać dołączonej szczotki do czyszczenia (rys. 1/I).

Uwaga!

Nie używać gąbek do szorowania ani ściernych środków czyszczących, aby uniknąć uszkodzenia powierzchni urządzenia i jego akcesoriów.

Uwaga!

Akcesoriów nie myć w zmywarce. Części te nie nadają się do mycia w zmywarkach.

Uwaga!

Nie zanurzać w wodzie końcówek łączących akcesoria z zespołem silnika. W przeciwnym razie do łożysk i części napędu może przedostać się woda, co skraca żywotność części.

Czyszczenie zespołu silnika

- Należy dopilnować, aby wtyczka była wyciągnięta z gniazda zasilania.
- Zespół silnika czyścić wyłącznie przy użyciu lekko wilgotnej ściereczki, a następnie starannie osuszyć.

Czyszczenie końcówki miksującej

- Umyć końcówkę miksującą ciepłą wodą z niewielką ilością płynu do mycia naczyń.
- Nie zanurzać w wodzie strony, z której końcówka miksująca jest podłączona do zespołu silnika.

- Nie wolno czyścić ostrzy noża końcówki miksującej gołymi dłońmi. Należy w tym celu używać dołączonej szczotki do czyszczenia (rys. 1/I).
- Następnie należy starannie wysuszyć wszystkie elementy.

Czyszczenie krajalnicy do krojenia w kostkę

- Nie zanurzać pokrywy krajalnicy do krojenia w kostkę w wodzie.
- Pokrywę należy czyścić tylko lekko zwilżoną ściereczką.
- W celu usunięcia resztek jedzenia z noża kratki krajalnicy do krojenia w kostkę, użyć dołączonego przyrządu do usuwania pozostałości (rys. 1/G).
- Nie wolno czyścić ostrzy noża gołymi dłońmi. Należy w tym celu używać dołączonej szczotki do czyszczenia (rys. 1/I).
- Umyć pojemnik, tarczę tnącą oraz krajalnicę do krojenia w kostkę ciepłą wodą z niewielką ilością płynu do mycia naczyń.
- Następnie należy starannie wysuszyć wszystkie elementy.

Szybkie czyszczenie

Wskazówka: Dzięki funkcji szybkiego czyszczenia można szybko i łatwo wyczyścić końcówkę miksującą pomiędzy dwoma etapami pracy.

- W tym celu napełnić naczynie do miksowania do połowy ciepłą wodą.
- Zostawić końcówkę miksującą w wypełnionym wodą naczyniu do miksowania.
- Wcisnąć przycisk przez kilka sekund . Grube pozostałości rozdrabniają się przez obrót.
- Następnie można natychmiast przygotować kolejne składniki.

Przechowywanie

- Przed odłożeniem na miejsce przechowywania dokładnie oczyścić urządzenie oraz akcesoria i odczekać aż całkowicie wyschną.
- Umieścić krawalnicę do krojenia w kostkę i tarczę tnącą w pojemniku krawalnicy i położyć pokrywę na pojemniku.
- Przechowywać urządzenie i elementy wyposażenia w czystym, suchym i wolnym od kurzu miejscu.

Utylizacja

Utylizacja opakowania

Opakowanie produktu wykonane jest z materiałów podlegających recyklingowi. Materiały opakowaniowe należy utylizować zgodnie z ich oznakowaniem w publicznych punktach odbioru odpadów lub zgodnie z wytycznymi obowiązującymi w danym kraju.

Utylizacja zużytego sprzętu



Jeśli urządzenie nie ma być dalej używane, należy bezpłatnie przekazać je do punktu odbioru zużytego sprzętu elektrycznego. W żadnym wypadku nie wolno wyrzucać zużytych urządzeń elektrycznych do pojemników na odpady nienadające się do ponownego przetworzenia (patrz symbol).

Nie wyrzucać urządzeń elektrycznych do domowych odpadów.

Zgodnie z europejską dyrektywą 2012/19/UE w sprawie zużytego sprzętu elektrycznego i elektronicznego oraz jej implementacją do prawa krajowego zużyty sprzęt elektryczny należy zbierać osobno i przekazać do recyklingu przyjaznego dla środowiska.

Recykling jako alternatywa wobec obowiązku zwrotu urządzenia:

Właściciel urządzenia elektrycznego alternatywnie do jego zwrotu, jest zobowiązany do współudziału w zakresie właściwego recyklingu urządzenia, tym samym zrzekając się prawa własności do niego. W tym celu stare urządzenie może być dostarczone do punktu zbiórki, który przeprowadza utylizację zgodnie z ustawą o odpadach i gospodarce odpadami.

Nie dotyczy to niezawierających elementów elektrycznych akcesoriów i urządzeń pomocniczych dołączonych do zużytych urządzeń.

Pozostałe wskazówki dotyczące utylizacji

Należy oddać urządzenie w takim stanie, aby możliwe było jego późniejsze ponowne wykorzystanie lub przetworzenie.

Urządzenia elektryczne mogą zawierać szkodliwe substancje. Nieprawidłowe obchodzenie się lub uszkodzenie urządzenia mogą stwarzać zagrożenia dla zdrowia lub powodować zanieczyszczenie wody lub gleby podczas późniejszego użytkowania.

Dane techniczne

Model	HB-G0212
Napięcie	220-240 V~
Częstotliwość	50-60 Hz
Moc	600 W
Klasa ochrony	II 
Poziom hałasu	80 dB(A)
Krótki czas eksploatacji	
- Końcówka miksująca:	1 min wł. / 1 min wył.
- Krajalnica do krojenia w kostkę:	1 min wł./ 3 min wył.



Gwarancja

Kaufland udziela Państwu gwarancji na 3 lata od daty zakupu.

Gwarancja nie obejmuje szkód związanych z nieprzestrzeganiem instrukcji obsługi, użytkowaniem niezgodnym z przeznaczeniem, nieprawidłowym obchodzeniem się z urządzeniem, naprawami przeprowadzanymi na własną rękę lub niewystarczającą konserwacją i pielęgnacją.

Stimate client,

Vă felicităm pentru cumpărarea noului dvs. aparat. Ați decis să alegeți un produs cu un raport calitate-preț excelent care vă va aduce multe satisfacții.

Înainte de utilizarea aparatului familiarizați-vă cu toate instrucțiunile privind operarea și siguranța.

Utilizați aparatul numai în modul descris și numai în scopurile menționate. În cazul transmiterii aparatului unei alte persoane, predați-i, de asemenea, toate documentele aferente acestuia.

Pachetul de livrare (imaginea 1)

- Unitate motor (A)
- Accesoriu de împingere (B)
- Capac recipient (C)
- Disc cu cuțit (D)
- Răzătoare (E)
- Recipient (F)
- Extractor de reziduuri (G)
- Baghetă pasare (H)
- Perie pentru curățare (I)
- Instrucțiuni de folosire

Verificați existența tuturor componentelor și aparatul cu privire la deteriorări survenite în timpul transportului.

Nu puneți în funcțiune aparatul dacă acesta este deteriorat! În cazul defectării contactați un magazin Kaufland.

Siguranța

Citiți cu atenție instrucțiunile de folosire înainte de a utiliza aparatul pentru prima dată.

În vederea unei utilizări sigure respectați toate instrucțiunile privind siguranța prezentate în continuare.

Simboluri și semnificația lor



Citiți instrucțiunile de folosire!



Pericol de electrocutare!



Simbol general de semnalizare a pericolului!



Acest simbol identifică materiale și obiecte destinate să vină în contact cu alimentele.

Utilizarea conform destinației

Aparatul este destinat exclusiv preparării alimentelor în cantități mici.

Nu utilizați aparatul în aer liber.

Aparatul este destinat exclusiv pentru uz casnic. Aparatul nu este prevăzut pentru utilizarea în scopuri profesionale.

Folosiți aparatul numai pentru domeniul de utilizare descris și cu accesoriile originale. Orice altă utilizare sau modificare a aparatului sunt considerate ca fiind neconforme. Producătorul nu răspunde pentru daunele produse ca urmare a utilizării necorespunzătoare sau operării eronate.

Siguranța copiilor și a persoanelor



Avertizare!

Pericol de sufocare pentru copii atunci când se joacă cu materiale de ambalare!

- Păstrați materialul de ambalare departe de accesul copiilor.

- Nu este permisă utilizarea de către copii a acestui aparat.
- Copiii nu trebuie se afle în apropierea aparatului și a cablului de conexiune.
- Copiii nu trebuie să se joace cu aparatul.
- Curățarea și acțiunile de întreținere destinate utilizatorului nu se vor efectua de către copii.
- Acest aparat poate fi utilizat de persoane cu abilități fizice, senzoriale sau mentale reduse sau fără experiență și/sau fără cunoștințe necesare, dacă sunt supravegheate sau dacă au fost instruite cu privire la utilizarea sigură a acestui aparat și au înțeles pericolele cu privire la acesta.

Aspecte generale privind siguranța

- Aparatul nu se va utiliza atunci când cablul de alimentare sau carcasa sunt defecte.
- În cazul defectării cablului de alimentare, în vederea evitării pericolelor, acesta se va înlocui numai de către un centru autorizat de reparații.
- Aparatul se va utiliza numai cu accesoriile livrate.
- Cuțitele rotative, ascuțite ale baghetei pentru pasare și discul cu cuțit pot provoca răni grave. Nu atingeți niciodată cuțitele. Nu curățați niciodată cuțitele doar cu mâinile, ci utilizați o perie.

- Manevrați cu atenție lamele de cuțit, în special la scoaterea discului cu cuțit și a răzătoarei din recipient, la golirea recipientului sau la curățare.
- NU împingeți niciodată alimentele care urmează a fi preparate în tubul de alimentare cu degetele, furculițe, linguri sau alte instrumente asemănătoare. Există un risc considerabil de rănire. Utilizați exclusiv dispozitivul de împingere livrat împreună cu aparatul.
- Aparatul trebuie deconectat întotdeauna de la rețea dacă este lăsat nesupravegheat și înainte de asamblare, dezasamblare sau curățare.
- Înainte de schimbarea accesoriilor sau a pieselor suplimentare care sunt puse în mișcare în timpul funcționării, aparatul trebuie oprit și deconectat de la rețeaua electrică.
- Nu scoateți niciodată capacul răzătoarei înainte să se oprească complet cuțitul.
- Aveți grijă atunci când turnați lichide fierbinți într-un bol de mixare, deoarece acestea pot împrósca vaporii formați instantaneu.
- Utilizarea necorespunzătoare a aparatului poate provoca rănirea gravă.
- Nu utilizați aparatul mult timp fără întreruperi. La anumite intervale lăsați aparatul să se răcească. În acest scop, țineți cont de secțiunea „Timp de operare continuă (timp OC)”.
- Conectați aparatul numai la surse de alimentare cu energie electrică ale căror tensiune și frecvență corespund indicațiilor de pe plăcuța de fabricație! Plăcuța de fabricație se află pe partea inferioară a unității motorului.
- Conectați aparatul numai la o priză cu împământare instalată corespunzător și nedeteriorată.
- Bolul de mixare și răzătoarea trebuie să fie poziționate pe o suprafață stabilă și plană atunci când utilizați aparatul.
- Aparatul și accesoriile sale nu trebuie amplasate pe o suprafață fierbinte sau în apropierea unei surse de căldură.
- Introduceți ștecărul în priză numai după ce accesoriile au fost complet asamblate și conectate la unitatea motor.
- Nu lăsați niciodată aparatul nesupravegheat atunci când este pregătit pentru utilizare.
- După fiecare folosire, scoateți ștecărul din priză.
- Nu introduceți unitatea motorului în apă sau în alte lichide și nu o curățați sub jet de apă.

- Asigurați-vă că nu picură apă pe cablul de alimentare sau pe ștecăr.
- Unitatea motorului nu se va spăla în mașina de spălat vase.
- Respectați indicațiile din secțiunea „Curățarea și îngrijirea”.

Înainte de prima punere în funcțiune

- Îndepărtați toate materialele de ambalare de pe aparat înainte de prima utilizare a acestuia.
- Curățați temeinic aparatul și accesoriile înainte de prima utilizare (pentru aceasta se va consulta secțiunea „Curățarea și îngrijirea”).

Timp de operare continuă (timp OC)

Timpul OC indică durata de funcționare continuă permisă, astfel încât motorul să nu se supraîncălzească și să nu se deterioreze. După timpul OC indicat, aparatul trebuie să rămână oprit pentru un anumit timp, astfel încât motorul să se poată răci.

În funcție de accesoriile utilizate, pentru aparat se aplică următorii timpi OC:

Accesorii	timp OC max. (interval de pornire/oprire)	
	Pornit	Oprit
Bagheta de pasare	1 min.	1 min.
Răzătoarea	1 min.	3 min.

Alegerea bolurilor de mixare adecvate

Pe lângă vasele de mixare disponibile în comerț, sunt adecvate pentru mixarea cu bagheta de pasare toate bolurile care sunt suficient de înalte pentru a se evita împrăscarea sau debordarea spumei în exces a compoziției.

Pregătirea accesoriilor

Bagheta de pasare

Bagheta de pasare este montată complet. Nu este necesară asamblarea acesteia. Este interzisă dezasamblarea baghetei de pasare.

Montarea/demontarea răzătoarei (imaginea 2)



Avertizare!

Pericol de rănire din cauza cuțitelor ascuțite!

- Nu atingeți lamele cuțitelor de pe discul cu cuțit și de pe răzătoare.
- Apucați răzătoarea de mijlocul butucului zimțat.
- Apoi introduceți răzătoarea în recipient, astfel încât cele 4 crestături de pe marginea acesteia să alunece în cele 4 ghidaje din interiorul recipientului (1).
- Prindeți cu atenție discul cu cuțit din mijloc de cele două mâneri mici (2).
- Așezați discul cu cuțit pe butucul dințat al răzătoarei (3). Asigurați-vă că lama cuțitului este orientată în sus.
- Așezați capacul pe recipient astfel încât cele 3 blocaje de la capac și recipient să se așeze unul peste celălalt (4).
 - Săgeata de pe mânerul recipientului ar trebui să indice simbolul de blocare deschis de pe capac (5).
 - Capacul este poziționat corect atunci când marginea exterioară a acestuia se află la

același nivel cu marginea superioară a recipientului atunci când este apăsat ușor.

- Dacă este cazul, rotiți capacul puțin într-o parte și în alta, până când este așezat corespunzător.
- Țineți recipientul de mâner cu o mână și rotiți capacul în sens invers acelor de ceasornic cu cealaltă mână până când săgeata indică simbolul de blocare închis și auziți capacul cum se blochează în poziție (5).
- Înainte de a lucra cu răzătoarea, asigurați-vă întotdeauna că este închis corect capacul.
- Pentru a scoate, rotiți capacul în sensul acelor de ceasornic în afara poziției de blocare până când săgeata indică simbolul de blocare deschis.
- Scoateți capacul în sus.
- Prindeți cu atenție discul cu cuțit din mijloc de cele două mâneruri mici (2) și scoateți-l.
- Apucați răzătoarea de butucul zimțat și ridicați-o.

Așezarea unității motorului (imaginea 3)



Avertizare!

Pericol de rănire în cazul cuplării și pornirii accidentale a aparatului!

- Asigurați-vă că ștecărul este deconectat înainte de a asambla accesoriile pe unitatea motor.

Unitatea motor este așezată în același mod pe bagheta de pasare și pe capacul răzătoarei.

- Introduceți unitatea motor în bagheta de pasare sau pe capacul răzătoarei, astfel încât săgeata din spatele unității motor să indice simbolul de blocare deschis de pe accesoriu.

- Dacă este necesar, rotiți unitatea motorului puțin înainte și înapoi până când alunecă complet în recipientul de pe accesoriu și se fixează cu acesta.
- Țineți bagheta de pasare sau capacul răzătoarei și rotiți unitatea motor în sensul acelor de ceasornic până când săgeata indică simbolul lacătului închis, iar componentele se fixează una în cealaltă cu un impuls ușor.
- Pentru a elibera unitatea motor, țineți bagheta de pasare sau capacul răzătoarei și rotiți unitatea motor în sensul invers acelor de ceasornic până când săgeata indică simbolul lacătului deschis.
- Scoateți unitatea motor de pe accesoriu.

Pornirea și reglarea turației (imaginea 4 + 5)



Avertizare!

Pericol de rănire în cazul cuplării și pornirii accidentale a aparatului!

- Introduceți ștecărul în priză numai după ce accesoriile au fost complet asamblate și conectate la unitatea motor.

Atenție!

Nu utilizați aparatul mult timp fără întrerupere. La anumite intervale lăsați aparatul să se răcească. În acest scop, țineți cont de secțiunea „Timp de operare continuă (timp OC)”.

Atenție!

- Pentru a evita împrășcarea compoziției introduceți bagheta de pasare în compoziție înainte de a porni aparatul.
- Opriiți întotdeauna aparatul înainte de a scoate bagheta de pasare din compoziție.

- Introduceți ștecărul într-o priză instalată în mod corespunzător.
- Apăsând și ținând apăsată una dintre tastele  (imaginea 4/a) sau **TURBO** (imaginea 4/b) de pe unitatea motor, aparatul este pornit și procesul de amestecare sau tocare începe.
- Eliberați tasta pentru a-l opri.
- Puteți schimba viteza cu ajutorul butonului rotativ (imaginea 5) din partea de sus a unității motor. Controlul rotativ funcționează doar împreună cu tasta .

Tasta pentru turație mică

- Creșterea turației: Rotiți selectorul de control (văzut de sus) în sensul acelor de ceasornic (imaginea 5).
- Reducerea turației: Rotiți selectorul de control (văzut de sus) în sensul invers acelor de ceasornic (imaginea 5).

Tasta **TURBO**: pentru turația cea mai mare

- Controlul rotativ nu funcționează împreună cu tasta **TURBO**.

Pasare și mixarea

Bagheta de pasare este adecvată pentru pasarea și mixarea alimentelor moi, de exemplu a fructelor, fructelor de pădure, băuturilor pe bază de fructe, legumelor fierte etc.



Avertizare!

Pericol de rănire din cauza cuțitelor ascuțite!

- Nu atingeți lamele cuțitelor de la bagheta de pasare.

- Mărunțiți ingredientele în bucăți mai mari (bucăți de 1 - 2 cm).
- Umpleți bolul de mixare maxim până la 2/3.

Indicație:

Atunci când mixați lichide umpleți bolul de mixare maxim până la jumătate, pentru ca lichidul să nu fie împrôscat din bolul de mixare.

- Asigurați-vă că ștecărul este scos din priză.
- Introduceți unitatea motor în bagheta de pasare și fixați-o prin rotire.
- Introduceți ștecărul în priză.
- Introduceți bagheta de pasare în compoziție.
- Țineți ferm vasul de mixare și aparatul.
- Începerea procesului de mixare se realizează prin apăsarea și menținerea apăsată a tastei .
- Dacă este necesar, puteți crește sau micșora viteza cu ajutorul butonului rotativ.
- Dacă doriți să utilizați turația maximă, puteți apăsa și menține apăsată tasta **TURBO**.
- Înainte de a scoate bagheta de pasare din compoziție, la finalul procesului de mixare eliberați mai întâi tasta pentru a opri aparatul.
- Scoateți ștecărul din priză imediat ce ați terminat de mixat.
- Îndepărtați bagheta de pasare din unitatea motorului.

Sugestie:

Pentru a lucra cât mai bine amestecul:

- mișcați mixerul vertical în sus și în jos ușor în timp ce amestecați;
- lucrați cu impulsuri: Pasați pentru 2-3 secunde și opriți dispozitivul din nou. Repetați acest proces până când amestecul a atins consistența dorită.

Mărunțirea

Răzătoarea este adecvată pentru tocarea mărunță a alimentelor, precum morcovi, mere, pere, cartofi cruzi, carne etc.



Avertizare!

Pericol de rănire din cauza cuțitelor ascuțite!

- Nu atingeți lamele cuțitelor de pe discul cu cuțit și de pe răzătoare.
- NU împingeți niciodată alimentele care urmează a fi preparate în tubul de alimentare cu degetele, furculițe, linguri sau alte instrumente asemănătoare. Există un risc considerabil de rănire. Utilizați exclusiv dispozitivul de împingere livrat împreună cu aparatul.



Avertizare!

Pericol de rănire din cauza cuțitelor ascuțite!

- Nu scoateți niciodată capacul răzătoarei înainte să se oprească complet cuțitul.

Atenție!

Ingredientele foarte dure pot deteriora cuțitele.

- Nu introduceți alimente foarte dure, cum ar fi de ex. cuburi de gheață, alimente congelate sau boabe de cafea în răzătoare.
- Înainte de a toca carnea, se vor îndepărta oasele.
- Pregătiți alimentele.
- Dacă este necesar, tocați bucăți mai mari, astfel încât să intre în tubul de alimentare.
- Așezați recipientul răzătoarei pe o suprafață curată și plană.

- Asigurați-vă că inelul anti-alunecare este pe partea inferioară a recipientului, astfel încât aparatul nu alunecă.
- Asigurați-vă că ștecărul este scos din priză.
- Asamblați componentele răzătoarei (a se vedea secțiunea „Asamblarea/dezasamblarea răzătoarei”).
- Asigurați-vă că este bine închis capacul pe recipient.
- Puneți unitatea motor pe capacul răzătoarei și fixați-o bine prin rotire („Ațșarea unității motorului”).
- Asigurați-vă că unitatea motor este bine blocată cu răzătoarea.
- Introduceți ștecărul în priză.
- Introduceți alimentele pregătite în tubul de alimentare.
- Începeți procesul de mărunțire prin apăsarea și menținerea apăsată a tastei .
 - Puteți schimba viteza cu ajutorul butonului rotativ de pe unitatea motor.
 - Dacă doriți să utilizați turația maximă, puteți apăsa și menține apăsată tasta **TURBO**.
- Utilizați accesoriul de împingere furnizat pentru a împinge alimentele în jos în tubul de alimentare.
- Când tubul de alimentare este gol, eliberați tasta pentru a opri aparatul.
- Umpleți din nou tubul de alimentare cu alimente și începeți să tocați.
- Tocați astfel alimentele treptat.
- Asigurați-vă că alimentele din recipient nu ajung mai sus de marcajul MAX. În acest caz, opriți tocarea.
- Scoateți ștecărul din priză.
- Scoateți unitatea motor.
- Deschideți capacul.
- Scoateți cu grijă discul cu cuțit și răzătoarea de pe recipient.

- Goliți recipientul.
- Dacă reziduurile alimentare s-au blocat în cuțitul răzătoarei, utilizați extractorul de reziduuri (imaginea 1/G) pentru a îndepărta reziduurile.
- Puneți răzătoarea la loc și continuați tocarea.
- Scoateți ștecherul din priză imediat după finalizarea mărunțirii.
- Curățați toate componentele răzătoarei după fiecare utilizare (consultați secțiunea Curățarea și îngrijirea).

Curățarea și îngrijirea

Bagheta de pasare și toate componentele răzătoarei trebuie curățate după fiecare utilizare.



Avertizare!

Pericol de electrocutare din cauza umezelii! Unitatea motorului

- nu se va introduce în apă;
- nu se va ține sub jet de apă;
- nu se va curăța în mașina de spălat vase.



Avertizare!

Pericol de rănire din cauza cuțitelor ascuțite ale baghetei de pasare și ale răzătoarei.

- Nu curățați niciodată lamele cuțitului doar cu mâinile, ci utilizați peria de curățare furnizată (imaginea 1/I).

Atenție!

Pentru a evita deteriorarea suprafețelor aparatului și ale accesoriilor, nu utilizați bureți abrazivi și nici substanțe de curățare abrazive.

Atenție!

Accesoriile nu se vor curăța în mașina de spălat vase. Aceste piese nu sunt compatibile cu mașina de spălat vase.

Atenție!

Nu scufundați în apă partea care conectează accesoriile la unitatea motor. În caz contrar, apa poate pătrunde în lagăr și în piesele de antrenare și va scurta durata de viață a pieselor.

Curățarea unității motor

- Asigurați-vă că ștecherul este scos din priză.
- Curățați unitatea motorului numai cu o lavetă ușor umezită și apoi uscați-o cu grijă.

Curățarea baghetei de pasare

- Curățați bagheta de pasare cu apă caldă și puțin detergent.
- La această operațiune nu se va introduce în apă partea cu care se cuplează bagheta de mixare la unitatea motor.
- Nu curățați niciodată lamele cuțitului de la bagheta de pasare doar cu mâinile, ci utilizați peria de curățare furnizată (imaginea 1/I).
- Apoi uscați bine toate componentele.

Curățarea răzătoarei

- Nu introduceți în apă capacul răzătoarei.
- Curățați capacul numai cu o lavetă ușor umezită.
- Utilizați extractorul de reziduuri furnizat (imaginea 1/G) pentru a îndepărta reziduurile de alimente de pe cuțitul grilajului răzătoarei.
- Nu curățați niciodată lamele cuțitului doar cu mâinile, ci utilizați peria de curățare furnizată (imaginea 1/I).

- Curățați recipientul, discul cu cuțit și răzătoarea cu apă caldă și puțin detergent lichid.
- Apoi uscați bine toate componentele.

Curățare rapidă

Sugestie: Între etapele de preparare, bagheta de pasare poate fi curățată repede și simplu printr-o operațiune de curățare rapidă.

- Pentru aceasta umpleți pe jumătate bolul de mixare cu apă caldă.
- Țineți bagheta de pasare în apa din bolul de mixare.
- Apăsăți tasta  pentru câteva secunde. Reziduurile grosiere sunt desfăcute prin rotație.
- Puteți apoi să pregătiți imediat următoarele ingrediente.

Depozitarea

- Curățați temeinic aparatul și accesoriile și lăsați toate componentele să se usuce complet înainte de a le depozita.
- Așezați răzătoarea și discul cu cuțit în recipientul răzătoarei și așezați capacul pe recipient.
- Depozitați aparatul și accesoriile într-un loc curat, uscat și fără praf.

Eliminarea

Eliminarea ambalajului

Ambalajul produsului este fabricat din materiale reciclabile. Eliminați materialele de ambalare în conformitate cu marcajele acestora prin intermediul centrelor publice de colectare, respectiv în conformitate cu prevederile naționale specifice.

Eliminarea aparatelor uzate



Atunci când nu mai doriți să utilizați aparatul electric, predați-l unui centru public de colectare a aparatelor electrice uzate. Aparatele electrice uzate nu trebuie în niciun caz aruncate în containerele pentru gunoi (a se vedea simbolul).

Nu eliminați echipamentele electrice cu deșeurile menajere.

Conform directivei europene 2012/19/UE privind deșeurile de echipamente electrice și electronice și în sensul punerii în aplicare în legislația națională, echipamentele electrice uzate trebuie colectate separat și predate la un centru de reciclare care respectă cerințele de mediu.

Alternativa de reciclare la solicitarea restituirii: Alternativ la posibilitatea de restituire, proprietarul aparatului electric are obligația de a oferi asistență la reciclarea conform normelor aplicabile, în cazul transmiterii dreptului de proprietate. Echipamentul uzat poate fi predat în acest sens și unui centru de restituire care efectuează eliminarea în sensul legii naționale cu privire la economia circulară și gestionarea deșeurilor.

Nu sunt vizate accesoriile anexate la aparatele uzate și mijloacele auxiliare fără componente electrice.

Indicații suplimentare privind eliminarea

Predați aparatul electric uzat fără a afecta re folosirea sau valorificarea a acestuia.

Aparatele electrice uzate pot conține substanțe poluante. În cazul manipulării necorespunzătoare sau deteriorării aparatului, cu ocazia valorificării ulterioare, aceste substanțe pot cauza probleme de sănătate sau infesta apa și solul.

Date tehnice

Model	HB-G0212
Tensiunea	220-240 V~
Frecvența	50-60 Hz
Puterea	600 W
Clasa de protecție	II 
Zgomot	80 dB(A)
Timp de operare continuă - Bagheta de pasare: - Răzătoarea:	1 min. pornit/ 1 min. oprit 1 min. pornit/ 3 min. oprit



Garanția

Kaufland acordă o garanție de 3 ani de la data cumpărării.

Sunt exceptate de la garanție daunele provocate ca urmare a nerespectării instrucțiunilor de folosire, utilizării abuzive, manipulării necorespunzătoare, reparațiilor neautorizate sau întreținerii și îngrijirii insuficiente.

Vážená zákazníčka, vážený zákazník!

Blahoželáme Vám ku kúpe Vášho nového prístroja. Rozhodli ste sa pre výrobok s výborným výkonom za vynikajúcu cenu, ktorý vám prinesie veľa radosti.

Pred použitím prístroja sa oboznámte so všetkými pokynmi týkajúcimi sa obsluhy a bezpečnosti.

Prístroj používajte len predpísaným spôsobom a na účely, na ktoré je určený. Pri odovzdávaní prístroja tretej strane jej odovzdajte aj všetky podklady.

Rozsah dodávky (obrázok 1)

- Jednotka motora (A)
- Zatláčadlo (B)
- Veko nádoby (C)
- Rezací kotúč (D)
- Rezač kociek (E)
- Nádoba (F)
- Posúvač zvyškov (G)
- Mixér (H)
- Čistiaca kefa (I)
- Návod na obsluhu

Skontrolujte, či vám boli dodané všetky diely a či sa prístroj pri preprave nepoškodil.

Poškodený prístroj neuvádzajte do prevádzky! V prípade poškodenia sa obráťte na niektorú z pobočiek Kaufland.

Bezpečnosť

Pred prvým použitím prístroja si pozorne prečítajte tento návod na obsluhu. Za účelom bezpečného používania dodržiavajte nasledujúce bezpečnostné pokyny.

Symbyly a ich význam



Prečítajte si návod na obsluhu!



Nebezpečenstvo zásahu elektrickým prúdom!



Všeobecný symbol nebezpečenstva!



Tento symbol označuje materiály a predmety, ktoré sú určené na to, aby prichádzali do kontaktu s potravinami.

Použitie v súlade s určením

Prístroj je určený výlučne na spracovávanie potravín v množstve obvyklom pre domácnosť.

Prístroj nepoužívajte vo vonkajšom prostredí.

Prístroj je určený len na používanie v domácnostiach. Nie je určený na používanie v obchodných prevádzkach.

Prístroj používajte len na predpísané účely a s originálnym príslušenstvom. Každé iné použitie alebo zmeny na prístroji sú v rozpore s účelom použitia. Za škody vzniknuté následkom použitia v rozpore s určením alebo zlej obsluhy nepreberá predávajúci zodpovednosť.

Bezpečnosť detí a osôb



Výstraha!

Nebezpečenstvo udusenía detí pri hre s obalovým materiálom!

- Obalový materiál vždy uschovávajújte mimo dosahu detí.

- Tento prístroj nesmú používať deti.
- Držte spotrebič a šnúru mimo dosahu detí.
- Deti sa nesmú s prístrojom hrať.
- Deti nesmú vykonávať čistenie a používateľskú údržbu.
- Prístroj môžu obsluhovať osoby so zníženými telesnými, zmyslovými alebo mentálnymi schopnosťami alebo nedostatkom skúseností, ak sú pod dohľadom alebo im boli poskytnuté inštrukcie týkajúce sa používania prístroja bezpečným spôsobom a porozumeli príslušným nebezpečenstvám.

Všeobecná bezpečnosť

- Prístroj sa nesmie používať v prípade poškodenia sieťového kábla alebo krytu.
- V prípade poškodenia sieťového kábla ho smie vymeniť len autorizovaný servis, aby sa zabránilo nebezpečenstvu.
- Prístroj sa smie prevádzkovať len s dodanými dielmi príslušenstva.
- Ostré rotujúce nože z mixéra a kotúča s nožom môžu spôsobiť ťažké zranenia. Nikdy nesiahajte na nože. Nože nikdy nečistíte holými rukami, ale použite kefku.
- S čepeľami noža zaobchádzajte opatrne, osobitne pri vyberaní rezacieho kotúča a rezača kociek z nádoby, pri vyprázdňovaní nádoby alebo pri čistení.

- Spracovávané potraviny nikdy nezatláčajte do plniaceho otvoru prstami, vidličkami, lyžicami alebo podobnými predmetmi. Hrozí vážne nebezpečenstvo poranenia. Používajte výlučne dodané zatláčadlo.
- Prístroj je vždy nutné trvalo odpojiť od elektrickej siete pri chýbajúcom dohlade, pred montážou, demontážou alebo pred čistením.
- Pred výmenou príslušenstva alebo prídavných dielov, ktoré sa v prevádzke pohybujú, sa musí prístroj vypnúť a odpojiť od elektrickej siete.
- Nikdy neodstraňujte kryt rezača kociek skôr, ako sa nôž úplne zastaví.
- Pri nalievaní horúcich tekutín do mixovacej nádoby buďte opatrní, pretože vplyvom bezprostredne vystupujúcej pary môžu vystreknúť.
- Akékoľvek zneužitie môže viesť k ťažkým zraneniam.
- Nenechávajte prístroj v prevádzke dlho bez prerušenia. Nechajte ho medzitým vychladnúť. Dodržujte odsek „Krátky čas prevádzky (KB-čas)”.
- Prístroj zapájajte len do takého zdroja prúdu, ktorého napätie a frekvencia zodpovedajú údajom na typovom štítku! Typový štítok sa nachádza na spodnej časti jednotky motora.
- Prístroj pripojte len do nepoškodenej, podľa predpisov inštalovanej zásuvky s ochranným kontaktom.
- Keď používate prístroj, mixovacia nádoba a rezač kociek musia stáť na stabilnej a rovnej ploche.
- Prístroj a jeho príslušenstvo sa nikdy nesmú umiestňovať na horúcu plochu ani do blízkosti tepelného zdroja.
- Sieťovú zástrčku zastrčte do zásuvky až vtedy, keď sú diely príslušenstva kompletne zložené a spojené s jednotkou motora.
- Nikdy nenechávajte prístroj bez dozoru, pokiaľ je pripravený na prevádzku.
- Po každom použití vytiahnite sieťovú zástrčku.
- Jednotku motora neponárajte do vody ani do iných tekutín a neumývajte ju pod tečúcou vodou.
- Zabezpečte, aby na sieťový kábel alebo sieťovú zástrčku nekvapkala voda.
- Jednotka motora sa nesmie umývať v umývačke riadu.
- Venujte pozornosť odseku „Čistenie a starostlivosť”.

Pred prvým uvedením do prevádzky

- Pred prvým použitím odstráňte z prístroja všetky obalové materiály.
- Pred prvým použitím prístroj a príslušenstvo dôkladne vyčistite (pozrite odsek „Čistenie a starostlivosť“).

Krátky čas prevádzky (KB-čas)

Krátky čas prevádzky uvádza, ako dlho môže prístroj zostať trvalo zapnutý, aby sa motor neprehrial a nepoškodil. Po uplynutí stanoveného času krátkej prevádzky musí prístroj zostať určitý čas vypnutý až do vychladnutia motora. Podľa použitého príslušenstva platia pre prístroj nasledujúce KB-časy:

Príslušenstvo	max. KB čas (čas ZAP/čas VYP)	
	Zap	Vyp
Mixér	1 min.	1 min.
Rezač kociek	1 min.	3 min.

Výber vhodných mixovacích nádob

Okrem štandardných nádob sú na mixovanie s mixérom vhodné všetky nádoby, ktoré sú dostatočne vysoké, aby sa zabránilo striekaniu alebo pretečeniu mixovaného materiálu.

Príprava častí príslušenstva

Mixér

Mixér je kompletne zmontovaný. Montáž nie je potrebná. Mixér sa nesmie demontovať.

Zloženie/rozloženie rezača kociek (obrázok 2)



Výstraha!

Nebezpečenstvo poranenia na ostrých nožoch!

- Nedotýkajte sa čepelí nožov rezačieho kotúča a rezača kociek.

- Uchopte rezač kociek za stred ozubeného náboja.
- Potom vložte rezač kociek do nádoby tak, aby sa 4 zárezy na okraji rezača kociek zasunuli do 4 vodiacich prvkov na vnútornej strane nádoby (1).
- Opatrne uchopte rezací kotúč v strede za dve malé rukoväte (2).
- Rezací kotúč položte na ozubený náboj rezača kociek (3). Dbajte na to, aby čepel noža ukazovala smerom nahor.
- Kryt nasadte na nádobu tak, aby sa 3 zarážky krytu a nádoba prekryvali (4).
 - Šípka na rukoväti nádoby by mala ukazovať na symbol otvoreného zámku na kryte (5).
 - Kryt je položený správne, keď pri ľahkom pritlačení bude vonkajšia hrana krytu v jednej rovine s horným okrajom nádoby.
 - Kryt prípadne pootočte trochu sem a tam, kým nesedí správne.
- Držte nádobu za rukoväť pevne jednou rukou a druhou rukou otočte kryt proti smeru hodinových ručičiek, kým šípka neukazuje na symbol zatvoreného zámku a kryt počutelne nezapadne (5).
- Stále sa ubezpečujte, či je kryt správne zatvorený, skôr než začnete pracovať s rezačom kociek.

- Kryt odstránite jeho otočením v smere hodinových ručičiek z uzamknutej polohy, kým šípka nebude ukazovať na symbol otvoreného zámku.
- Odoberte kryt smerom nahor.
- Opatrne uchopte rezačí kotúč v strede za dve malé rukoväte (2) a vyberte ho von.
- Uchopte rezač kociek za stred ozubeného náboja a odoberte ho smerom hore.

Nasadenie jednotky motora (obrázok 3)



Výstraha!

Nebezpečenstvo úrazu pri náhodnom zapnutí a spustení prístroja!

- Skôr ako budete jednotku motora spájať s dielom príslušenstva, ubezpečte sa, že zástrčka nie je zasunutá v zásuvke.

Nasadenie jednotky motora na mixér a kryt rezača kociek sa vykoná rovnakým spôsobom.

- Nasadte jednotku motora na nadstavec na mixovanie, príp. na kryt rezača kociek tak, aby šípka na zadnej strane jednotky motora ukazovala na symbol otvoreného zámku na diely príslušenstva.
- Jednotkou motora trochu otáčajte, kým úplne nezapadne do drážky dielu príslušenstva a jasne sa uzavrie.
- Držte nadstavec na mixovanie, príp. kryt rezača kociek, a otáčajte jednotku motora v smere hodinových ručičiek, až šípka ukáže na symbol zavretého zámku a diely zapadnú do seba miernym trhnutím.
- Na uvoľnenie jednotky motora držte nadstavec na mixovanie, príp. kryt rezača kociek, a otáčajte jednotku motora proti smeru hodinových ručičiek, až šípka ukáže na symbol otvoreného zámku.

- Odoberte jednotku motora z dielu príslušenstva.

Zapnutie a regulácia otáčok (obrázok 4 + 5)



Výstraha!

Nebezpečenstvo úrazu pri náhodnom zapnutí a spustení prístroja!

- Sieťovú zástrčku zastrčte do zásuvky až vtedy, keď sú diely príslušenstva kompletne zložené a spojené s jednotkou motora.

Pozor!

Nenechávajte prístroj v prevádzke dlho bez prerušenia. Nechajte ho medzitým vychladnúť. Dodržujte odsek „Krátky čas prevádzky (KB-čas)“.

Pozor!

- Aby ste zabránili vystreknutiu mixovaných potravín, pred zapnutím prístroja najprv ponorte ponorný mixér do mixovaného materiálu.
- Pred vytiahnutím ponorného mixéra z mixovaného materiálu prístroj vypnite.

- Sieťovú zástrčku zasunite do predpisovo inštalovanej zásuvky s ochranným kontaktom.
- Stlačením a podržaním jedného z tlačidiel (obrázok 4/a) alebo **TURBO** (obrázok 4/b) na jednotke motora sa prístroj zapne a spustí sa proces miešania, príp. sekania.
- Na vypnutie uvoľnite tlačidlo.
- S otočným regulátorom (obrázok 5) na hornej časti jednotky motora môžete zmeniť počet otáčok. Otočný regulátor funguje len v spojení s tlačidlom (obrázok 4/c).

Tlačidlo : nižšia rýchlosť

- Zvýšenie rýchlosti: Otočný regulátor otáčajte (pri pohľade zhora) v smere hodinových ručičiek (obrázok 5).
- Zníženie rýchlosti: Otočný regulátor otáčajte (pri pohľade zhora) proti smeru hodinových ručičiek (obrázok 5).

Tlačidlo **TURBO**: najvyššia rýchlosť

- V spojení s tlačidlom **TURBO** nemá otočný regulátor žiadny účinok.

Mixovanie a miešanie

Ponorný mixér je vhodný na miešanie a mixovanie mäkkých potravín, ako je napríklad ovocie, bobuľoviny, ovocné nápoje, varená zelenina atď.



Výstraha!

Nebezpečenstvo poranenia na ostrých nožoch!

- Nedotýkajte sa čepelí nožov nastavca na mixovanie.

- Jednotlivé prísady nakrájajte na 1 – 2 cm veľké kúsky.
- Naplňte mixovaciu nádobu mixovaným materiálom maximálne do 2/3.

Upozornenie:

Pri mixovaní tekutín naplňte mixovaciu nádobu maximálne do polovice, aby tekutina nestrieкала z mixovacej nádoby.

- Uistite sa, že zástrčka je zo zásuvky vytiahnutá.
- Zasuňte jednotku motora na nadstavec na mixovanie a pevne ju otočte.
- Zasuňte sieťovú zástrčku do zásuvky.
- Ponorte mixér do mixovanej hmoty.
- Mixovaciu nádobu a prístroj držte pevne.
- Mixovanie spustíte tak, že stlačíte tlačidlo  a podržte ho stlačené.

- V prípade potreby môžete rýchlosť zvýšiť alebo znížiť pomocou otočného regulátora.
- Ak potrebujete maximálnu rýchlosť, môžete prípadne stlačiť a podržať tlačidlo **TURBO**.
- Na konci mixovacieho procesu pustite najskôr tlačidlo, aby sa prístroj vypol, až potom vyberte mixér z hmoty.
- Vytiahnite sieťovú zástrčku zo zásuvky, hneď ako ukončíte mixovanie.
- Odoberte nadstavec na mixovanie z jednotky motora.

Tip:

Pre najlepšie možné spracovanie hmoty:

- tyčovým mixérom počas mixovania zľahka pohybujte nahor a do strany;
- práca s impulzmi: Mixujte 2-3 sekundy a prístroj znovu vypnite. Tento postup opakujte, až kým mixovaná hmota nedosiahne želanú konzistenciu.

Sekanie

Rezač kociek je vhodný na nasekanie potravín nadrobno, napr. mrkvy, jablák, hrušiek, surových zemiakov, mäsa atď.



Výstraha!

Nebezpečenstvo poranenia na ostrých nožoch!

- Nedotýkajte sa čepelí nožov rezačieho kotúča a rezača kociek.
- Spracovávané potraviny nikdy nezatláčajte do plniaceho otvoru prstami, vidličkami, lyžicami alebo podobnými predmetmi. Hrozí vážne nebezpečenstvo poranenia. Používajte výlučne dodané zatláčadlo.



Výstraha!

Nebezpečenstvo poranenia na ostrých nožoch!

- Nikdy neodstraňujte kryt rezača kociek skôr, ako sa nôž úplne zastaví.

Pozor!

Veľmi tvrdé prísady môžu poškodiť čepele nožov.

- Tvrdé prísady, ako sú napr. kocky ľadu, zmrazené potraviny alebo kávové zrná, nedávajte do rezača kociek.
- Keď v rezači kociek krájate mäso, odstráňte predtým všetky kosti.
- Pripravte potraviny.
- V danom prípade nakrájate väčšie kúsky na menšie, aby sa zmestili do plniacej priehradky.
- Položte nádobu na čistú a stabilnú plochu.
- Uistite sa, že protišmykový krúžok je na spodnej časti nádoby, aby prístroj stál protišmykovo.
- Uistite sa, že zástrčka je zo zásuvky vytiahnutá.
- Zostavte časti rezača kociek (pozrite časť „Montáž/demontáž rezača kociek“).
- Presvedčte sa, že kryt sa uzavrie pevne s nádobou.
- Zasuňte jednotku motora na kryt rezača kociek a pevne ju otočte (pozrite odsek „Nasadenie jednotky motora“).
- Presvedčte sa, že jednotka motora je pevne zaistená s nádobou.
- Zasuňte sieťovú zástrčku do zásuvky.
- Pripravené suroviny vložte do plniacej priehradky.

- Sekanie nadrobno spustíte tak, že stlačíte tlačidlo  a podržíte ho stlačené.
 - S otočným regulátorom na jednotke motora môžete zmeniť počet otáčok.
 - Ak potrebujete maximálnu rýchlosť, môžete prípadne stlačiť a podržať tlačidlo **TURBO**.
- Pomocou dodaného zatláčadla tlačte potraviny dolu v plniacej priehradke.
- Po vyprázdnení plniacej priehradky tlačidlo pustite, aby sa prístroj vypol.
- Plniacu priehradku znovu naplňte potravinami a spustíte sekание.
- Potraviny sekajte postupne.
- Dávajte pozor, aby potraviny v nádobe nesiahali vyššie ako po označenie MAX. V tomto prípade zastavte sekание.
- Vytiahnite sieťovú zástrčku zo zásuvky.
- Odoberte jednotku motora.
- Otvorte kryt.
- Opatrne vyberte z nádoby rezací kotúč a rezač kociek.
- Vyprázdňte nádobu.
- Ak zvyšky potravín uviazli v mriežkovom noži rezača kociek, odstráňte ich pomocou posúvača zvyškov (obr. 1/G).
- Rezač kociek opäť zložte a pokračujte v sekaní.
- Ak ste so sekaním skončili, vytiahnite zástrčku zo zásuvky.
- Po každom použití všetky diely rezača kociek dôkladne vyčistite (pozrite odsek „Čistenie a starostlivosť“).

Čistenie a starostlivosť

Nadstavec na mixovanie aj všetky časti rezača kociek by ste mali čistiť po každom použití.



Výstraha!

Nebezpečenstvo zasiahnutia elektrickým prúdom následkom vlhkosti! Jednotku motora

- neponárajte do vody,
- nedržte pod tečúcou vodou;
- nečistite v umývačke riadu.



Výstraha!

Nebezpečenstvo zranenia ostrými nožmi nadstavca na mixovanie a rezača kociek.

- Čepele noža nikdy nečistite holými rukami, ale použite dodanú čistiacu kefku (obrázok 1/I).

Pozor!

Nepoužívajte špongie s drsnou stranou ani abrazívne čistiace prostriedky, aby ste nepoškodili povrch prístroja a dielov príslušenstva.

Pozor!

Diely príslušenstva nečistite v umývačke riadu. Tieto diely nie sú vhodné do umývačky.

Pozor!

Nadstavce, s ktorými sú diely príslušenstva pripojené na jednotku motora, neponárajte do vody. Inak môže vniknúť do ložísk a súčastí prevodu voda a skrátiť životnosť dielov.

Čistenie jednotky motora

- Uistite sa, že je sieťová zástrčka vytiahnutá zo zásuvky.

- Jednotku motora vyčistíte mierne navlhčenou handričkou a potom dôkladne vysušíte.

Čistenie mixéra

- Očistíte ponorný mixér teplou vodou s trochou prostriedku na umývanie.
- Stranu, ktorou je nadstavec na mixovanie pripojený na jednotku motora, neponárajte do vody.
- Čepele noža nadstavca na mixovanie nikdy nečistite holými rukami, ale použite dodanú čistiacu kefku (obrázok 1/I).
- Všetky diely nechajte napokon dobre vyschnúť.

Čistenie rezača kociek

- Kryt rezača kociek neponárajte do vody.
- Kryt vyčistíte len ľahko navlhčenou handričkou.
- Ak zvyšky potravín uviazli v mriežkovom noži rezača kociek, použite na ich odstránenie posúvač zvyškov (obr. 1/G).
- Čepele noža nikdy nečistite holými rukami, ale použite dodanú čistiacu kefku (obrázok 1/I).
- Nádobu, rezačí kotúč a rezač kociek vyčistíte teplou vodou s trochou čistiaceho prostriedku.
- Všetky diely nechajte napokon dobre vyschnúť.

Rýchle čistenie

Tip: Vďaka rýchlemu čisteniu môžete ľahko a rýchlo vyčistiť ponorný mixér medzi dvomi pracovnými postupmi.

- Naplňte mixovaciu nádobu do polovice teplou vodou.
- Držte ponorný mixér vo vode v mixovacej nádobe.

- Stlačte na pár sekúnd tlačidlo . Rotáciou sa uvoľnia hrubé zvyšky.
- Nakoniec môžete ihneď pripraviť ďalšie prísady.

Skladovanie

- Pred odložením prístroj a príslušenstvo dôkladne vyčistite a všetky časti nechajte úplne vyschnúť.
- Vložte rezač kociek a rezačí kotúč do nádoby a položte na ňu kryt.
- Skladujte prístroj a príslušenstvo na čistom, suchom a bezprašnom mieste.

Likvidácia

Likvidácia obalu

Obal výrobku je vyrobený z materiálov vhodných na recykláciu. Obalové materiály odstraňujte v súlade s ich označením v rámci verejných zberných dvorov, resp. podľa miestnych predpisov.

Likvidácia starého prístroja



Ak už elektrický prístroj ďalej nepoužívate, bezplatne ho odovzdajte vo verejnom zbernom dvore pre staré elektrické prístroje. Elektropřístroje po životnosti sa v žiadnom prípade nesmú dostať do smetných nádob na komunálny odpad (pozrite symbol).

Elektrické prístroje neodhadzujte do odpadu z domácností.

Podľa Európskej smernice 2012/19/EÚ o odpade z elektrických a elektronických použitých prístrojov a jej implementácie do národných právnych predpisov sa staré elektrické prístroje musia zbierať osobitne a posielajú sa na recykláciu šetrnú k životnému prostrediu.

Alternatíva recyklácie k požiadavke vrátenia: Majiteľ elektrického prístroja sa zaväzuje alternatívne namiesto vrátenia k spolupráci pri primeranom zužitkovaní v prípade vzdania sa vlastníctva. Na tento účel môže byť starý prístroj odovzdaný aj do zberného miesta, ktoré zneškodňuje v súlade s národnými zákonmi o recyklácii a odpade.

Diely príslušenstva a pomôcky bez elektrických komponentov pridané k starým prístrojom sa toho netýkajú.

Ďalšie pokyny k likvidácii

Váš starý elektrický prístroj odovzdajte tak, aby nebola ovplyvnená jeho ďalšia recyklácia. Staré elektrické prístroje môžu obsahovať škodlivé látky. Pri nesprávnej manipulácii alebo poškodení prístroja môžu tieto pri jeho neskoršej recyklácii spôsobiť ujmu na zdraví alebo znečistiť vodné toky či pôdu.

Technické údaje

Model	HB-G0212
Napätie	220 – 240 V~
Frekvencia	50 – 60 Hz
Príkonnosť	600 W
Trieda ochrany	II 
Hluk	80 dB(A)
Krátky čas prevádzky	
- Mixér:	1 min. Zap/1 min. Vyp
- Rezač kociek:	1 min. Zap / 3 min. Vyp



Záruka

Kaufland vám poskytuje záruku 3 roky, ktorá začína plynúť dňom kúpy.

Zo záruky sú vylúčené poškodenia, ktoré boli spôsobené nerešpektovaním pokynov v návode na obsluhu, nesprávnym používaním, neodborným zaobchádzaním, samovolnými opravami alebo nedostatočnou údržbou a starostlivosťou.

Уважаеми клиенти,

Поздравяваме Ви с покупката на Вашия нов уред. Избрали сте продукт с прекрасно съотношение цена/качество, който ще Ви доставя много радости.

Преди да използвате уреда, запознайте се с всички инструкции за обслужване и безопасност.

Използвайте уреда само според описанието и за посочените области на приложение. При предаване на уреда на трети лица предайте им и цялата му документация.

Обхват на доставката (фиг. 1)

- Задвижващ блок (A)
- Бутало (B)
- Капак на съда (C)
- Режещ диск (D)
- Приспособление за рязане на кубчета (E)
- Съд (F)
- Приспособление за избутване на остатъците (G)
- Пюрираща приставка (H)
- Четка за почистване (I)
- Инструкция за употреба

Проверете дали са налице всички части и дали по уреда няма повреди от транспортирането.

Не пускайте в експлоатация повреден уред! При повреда, моля, обръщайте се към филиал на Kaufland.

Безопасност

Преди да използвате уреда за първи път, прочетете внимателно следните инструкции за употреба.

За безопасна употреба следвайте указанията за безопасност по-долу.

Символи и тяхното значение



Прочетете инструкцията за употреба!



Опасност от електрическо напрежение!



Общ символ за опасност!



Този символ обозначава материали и предмети, които са предназначени за контакт с хранителни продукти.

Употреба по предназначение

Уредът е предназначен за обработка на хранителни продукти в обичайни за домакинството количества.

Не използвайте уреда на открито.

Уредът е предназначен само за домашна употреба. Той не е предвиден за промишлено приложение.

Използвайте уреда само за описаното приложение и с оригиналните принадлежности. Всяка друга употреба или изменение се смятат за несъответстващи на предназначението. Не се поема отговорност за щети, причинени от употреба, несъответстваща на предназначението, или неправилно обслужване.

Безопасност на деца и хора



Предупреждение!

Съществува опасност от задушаване на децата при игра с опаковката!

- Непременно дръжте опаковъчния материал далеч от деца.

- Този уред не бива да се използва от деца.
- Уредът и хранващият кабел трябва да се държат извън обсега на деца.
- Деца не трябва да играят с уреда.
- Почистването и поддръжката на този уред не трябва да се извършват от деца.
- Хора с намалени физически, сензорни или умствени способности или такива, които нямат опит и/или познания, могат да използват уреда само ако бъдат наблюдавани или са получили инструкции за използването на уреда по безопасен начин и са разбрали опасностите, произтичащи от него.

Общи инструкции за безопасност

- Уредът не трябва да се използва, ако са повредени хранващият кабел или корпусът.
- Ако хранващият кабел е повреден, той може да бъде заменен само от оторизиран сервиз, за да се предотвратят опасности.
- Уредът трябва да се използва само с доставените с уреда принадлежности.
- Острите, въртящи се ножове на пюриращата приставка и на режещия диск могат да причинят тежки наранявания. Никога не хващайте ножовете. Никога не почиствайте ножовете с голи ръце, а използвайте четка.

- Внимавайте при работа с остриетата, особено при изваждането на режещия диск и приспособлението за рязане на кубчета от съда, при изпразване на съда или при почистване.
- Никога не натискайте хранителните продукти, които се обработват, с пръсти, вилици, лъжици или подобни предмети в отвора за пълнене. Има повишена опасност от нараняване. Използвайте изключително и само доставеното с уреда бутало.
- Уредът трябва винаги да се изключва от мрежата при липса на надзор и преди сглобяване, разглобяване или почистване.
- Преди смяната на принадлежности или допълнителни части, които при работа се движат, уредът трябва да се изключи и щепселът му да се извади от контакта на електрическата мрежа.
- Никога не махайте капака на приспособлението за рязане на кубчета, преди ножът да е спрял напълно.
- Бъдете предпазливи, когато наливате горещи течности в смесителен съд, тъй като те може да се разпръснат поради непосредствено излизащата пара.
- Всяка употреба не по предназначение може да доведе до тежки наранявания.
- Уредът не трябва да работи непрекъснато за по-дълго време. Оставете го да се охлажда за кратки периоди от време. За тази цел спазвайте указанията в раздел „Кратко работно време (КР време)“.
- Свързвайте уреда само към електрозахранване, чиито напрежение и честота съответстват на данните от типовия етикет! Типовият етикет се намира на долната страна на задвижващия блок.
- Свързвайте уреда само към безопасен контакт, който не е повреден и е инсталиран в съответствие с изискванията.
- При употреба на уреда смесителният съд и приспособлението за рязане на кубчета трябва да са поставени върху стабилна и равна повърхност.
- Уредът и неговите принадлежности не трябва да се поставят върху гореща повърхност или в близост до източник на топлина.
- Включете щепсела в контакта едва след като принадлежностите са напълно сглобени и свързани със задвижващия блок.
- Не оставяйте уреда без надзор, докато работи или докато е свързан към електрическата мрежа.

- Изваждайте щепсела след всяка употреба.
- Не потапяйте задвижващия блок във вода или други течности и не го почиствайте под течаща вода.
- Уверете се, че върху захранващия кабел или щепсела не капе вода.
- Задвижващият блок не трябва да се почиства в съдомиялна машина.
- Спазвайте инструкциите в раздел „Почистване и поддръжка“.

Преди първото пускане в експлоатация

- Преди първата употреба отстранете всички опаковъчни материали от уреда.
- Преди първа употреба почистете внимателно уреда и принадлежностите (вижте раздел „Почистване и поддръжка“).

Кратко работно време (КР време)

КР времето посочва колко дълго може да остане включен даден уред без прекъсване, за да не прегрее и да не се повреди моторът му. След посоченото КР време уредът трябва да остане изключен дотогава, докато моторът се охлади.

Според използваните принадлежности за уреда важат следните КР времена:

Принадлежност	макс. КР време (време на включване/изключване)	
	Вкл.	Изкл.
Пюрираща приставка	1 мин	1 мин
Приспособление за рязане на кубчета	1 мин	3 мин

Избор на подходящи смесителни съдове

Освен стандартните смесителни съдове за смесване с пюриращата приставка са подходящи всички купи, които са достатъчно високи, за да се избегне разпръскването или преливането на сместа.

Подготовка на принадлежностите

Пюрираща приставка

Пюриращата приставка е напълно монтирана. Не е необходимо сглобяване. Пюриращата приставка не трябва да се разглобява.

Сглобяване/разглобяване на приспособлението за рязане на кубчета (фиг. 2)



Предупреждение!

Опасност от нараняване с остър нож!

- Не докосвайте остриетата на режещия диск и приспособлението за рязане на кубчета.
- Хванете приспособлението за рязане на кубчета в средата за зъбчатата втулка.

- След това поставете приспособлението за рязане на кубчета в съда така, че 4-те нареза на ръба му да се плъзнат в 4-те водача от вътрешната страна на съда (1).
- Хванете внимателно режещия диск в средата за двете малки дръжки (2).
- Поставете режещия диск върху зъбчатата втулка на приспособлението за рязане на кубчета (3). Уверете се, че острието на ножа сочи нагоре.
- Поставете капака върху съда така, че 3-те фиксатора на капака и съда да легнат един върху друг (4).
 - Стрелката на съда трябва да сочи символа с отворен катинар на капака (5).
 - Капакът е поставен правилно върху съда, ако с леко натискане външният ръб на капака легне плътно върху горния ръб на съда.
 - При нужда завъртете леко капака напред-назад, докато застане правилно.
- С една ръка дръжте съда за дръжката, а с другата ръка завъртете капака обратно на часовниковата стрелка, докато стрелката посочи символа със затворен катинар и чуete капака да се застопорява (5).
- Преди работа с приспособлението за рязане на кубчета винаги се уверявайте, че капакът е правилно затворен.
- За махане на капака завъртете по часовниковата стрелка от застопореното положение, докато стрелката не посочи символа с отворен катинар.
- Извадете капака нагоре.
- Хванете внимателно режещия диск в средата за двете малки дръжки (2) и го извадете.
- Хванете приспособлението за рязане на кубчета в средата за зъбчатата втулка и го извадете нагоре.

Поставяне на задвижващия блок (фиг. 3)



Предупреждение!

Опасност от нараняване при включване и стартиране на уреда по погрешка!

- Преди свързването на задвижващия блок с принадлежността се уверете, че щепселът е изваден от контакта на електрическата мрежа.

Поставянето на задвижващия блок върху пюриращата приставка и капака на приспособлението за рязане на кубчета става по същия начин.

- Поставете задвижващия блок върху пюриращата приставка или върху капака на приспособлението за рязане на кубчета така, че стрелката от задната страна на задвижващия блок да сочи към символа с отворен катинар върху принадлежността.
- При нужда леко завъртете задвижващия блок, докато се плъзне напълно в държача на принадлежността и прилегне на мястото си.
- Дръжте пюриращата приставка или капака на приспособлението за рязане на кубчета и въртете задвижващия блок по часовниковата стрелка, докато стрелката не посочи към символа със затворен катинар и частите не се фиксират с леко натискане една в друга.
- За да освободите задвижващия блок, дръжте пюриращата приставка или капака на приспособлението за рязане на кубчета и въртете задвижващия блок обратно на часовниковата стрелка, докато стрелката

не посочи към символа с отворен катинар.

- Свалете задвижващия блок от принадлежността.

Включване и регулиране на оборотите (фиг. 4 + 5)



Предупреждение!

Опасност от нараняване при включване и стартиране на уреда по погрешка!

- Включете щепсела в контакта едва след като принадлежностите са напълно сглобени и свързани със задвижващия блок.

Внимание!

Уредът не трябва да работи непрекъснато за по-дълго време. Оставете го да се охлажда за кратки периоди от време. За тази цел спазвайте указанията в раздел „Кратко работно време (КР време)“.

Внимание!

- За да избегнете разпръскване на сместа, първо потопете пюриращата приставка в сместа, преди да включите уреда.
- Винаги първо изключвайте уреда, преди да извадите пюриращата приставка от сместа.

- Пхнете щепсела в безопасен контакт, монтиран в съответствие с изискванията.
- Чрез натискане и задържане на един от бутоните  (фиг. 4/a) или **TURBO** (фиг. 4/b) на задвижващия блок уредът се включва и се стартира процесът на смесване или раздробяване.
- За изключване отпуснете бутона.
- С въртящия регулатор (фиг. 5) на горната

страна на задвижващия блок може да промените оборотите. Въртящият регулатор функционира само в комбинация с бутона .

Бутон : ниски обороти

- Повишаване на оборотите: Завъртете въртящия регулатор (погледнат отгоре) по посока на часовниковата стрелка (фиг. 5).
- Намаляване на оборотите: Завъртете въртящия регулатор (погледнат отгоре) обратно на часовниковата стрелка (фиг. 5).

Бутон **TURBO**: високи обороти

- Въртящият регулатор не функционира в комбинация с бутона **TURBO**.

Пюриране и смесване

Пюриращата приставка е подходяща за пюриране и смесване на меки хранителни продукти, като например плодове, горски плодове, плодови напитки, варени зеленчуци и т. н.



Предупреждение!

Опасност от нараняване с остър нож!

- Не докосвайте остриетата на пюриращата приставка.

- Раздробявайте по-големите парчета (по 1 – 2 см на парче).
- Напълнете смесителния съд най-много на 2/3 от обема му.

Указание:

При смесване на течности напълнете смесителния съд най-много до половината, за да не се разпръсква течността от смесителния

съд.

- Уверете се, че щепселът е изваден от контакта.
- Поставете задвижващия блок върху пюриращата приставка и затегнете.
- Включете щепсела в контакта.
- Потопете пюриращата приставка в сместа.
- Дръжте здраво смесителната купа и уреда.
- Започнете да смесвате, като за целта натиснете и задръжте бутона .
- При необходимост можете да увеличите или намалите оборотите с въртящия регулатор.
- Ако искате най-високата скорост, можете като алтернатива да натиснете и да задръжте бутона **TURBO**.
- Като приключите със смесването, първо освободете бутона, за да изключите уреда, и едва тогава извадете пюриращата приставка от сместа.
- Извадете щепсела от контакта, когато приключите със смесването.
- Махнете пюриращата приставка от задвижващия блок.

Съвет:

За най-добра обработка на сместа:

- по време на смесването леко движете пасатора с чопър нагоре и надолу;
- работа с импулси: Пюрирайте 2 – 3 секунди и изключете уреда. Повторете този процес, докато сместа достигне желаната консистенция.

Раздробяване

Приспособлението за рязане на кубчета е подходящо за раздробяване на хранителни продукти, като например моркови, ябълки, круши, сурови картофи, месо и т.н.



Предупреждение!

Опасност от нараняване с остър нож!

- Не докосвайте остриетата на режещия диск и приспособлението за рязане на кубчета.
- Никога не натискайте хранителните продукти, които се обработват, с пръсти, вилици, лъжици или подобни предмети в отвора за пълнене. Има повишена опасност от нараняване. Използвайте изключително и само доставеното с уреда бутало.



Предупреждение!

Опасност от нараняване с остър нож!

- Никога не махайте капака на приспособлението за рязане на кубчета, преди ножът да е спрял напълно.

Внимание!

Много твърдите съставки могат да повредят острието на ножа.

- Не слагайте твърди съставки, като напр. кубчета лед, замразени продукти или кафени зърна, в приспособлението за рязане на кубчета.
- Когато кълцате месо в приспособлението за рязане на кубчета, преди това отстранете всички кости.

- Предварително обработете хранителния продукт.
- Раздробете при нужда по-големите парчета така, че да минават през отвора за пълнене.

- Поставете съда на приспособлението за рязане на кубчета върху чиста и равна повърхност.
- Уверете се в наличието на противоплъзгащ пръстен на дъното на съда, за да стои уредът стабилно.
- Уверете се, че щепселът е изваден от контакта.
- Сглобете частите на приспособлението за рязане на кубчета (вижте раздел „Сглобяване/разглобяване на приспособлението за рязане на кубчета“).
- Уверете се, че капакът е здраво затворен към съда.
- Поставете задвижващия блок върху капака на приспособлението за рязане на кубчета и го завийте (вижте раздел „Поставяне на задвижващия блок“).
- Уверете се, че задвижващият блок е здраво застопорен към приспособлението за рязане на кубчета.
- Включете щепсела в контакта.
- Сложете подготвените хранителни продукти в отвора за пълнене.
- Започнете рязането, като за целта натиснете и задържите бутона .
 - С въртящия регулатор на задвижващия блок можете да промените оборотите.
 - Ако искате най-високата скорост, можете като алтернатива да натиснете и задържите бутона **TURBO**.
- Натиснете продуктите с буталото от комплекта в отвора за пълнене.
- Когато отворът за пълнене се изпразни, пуснете бутона, за да изключите уреда.
- Напълнете отвора за пълнене отново с продукти и започнете раздробяването.
- Постепенно раздробявайте продуктите.

- Внимавайте продуктите в съда да не достигат по-високо от маркировката MAX. В този случай спрете раздробяването.
- Извадете щепсела от контакта.
- Свалете задвижващия блок.
- Отворете капака.
- Внимателно извадете режещия диск и приспособлението за рязане на кубчета от съда.
- Изпразнете съда.
- Ако има заседнали остатъци от продукти по решетъчния нож на приспособлението за рязане на кубчета, използвайте приспособлението за избутване на остатъците (фиг. 1/G), за да ги отстраните.
- Сглобете отново приспособлението за рязане на кубчета и продължете с раздробяването.
- Извадете щепсела от контакта веднага щом сте готови с рязането.
- След всяка употреба почиствайте всички части на приспособлението за рязане на кубчета (вижте раздел „Почистване и поддръжка“).

Почистване и поддръжка

Пюриращата приставка, както и всички части на приспособлението за рязане на кубчета, трябва да се почистват след всяка употреба.



Предупреждение!

- При влага има опасност от токов удар! Задвижващият блок
- не трябва да се потапя във вода;
 - не трябва да се държи под течаща вода;
 - не трябва да се почиства в съдомиялна машина.



Предупреждение!

Опасност от нараняване с острия нож на пюриращата приставка и на приспособлението за рязане на кубчета.

- Никога не почиствайте остриетата с голи ръце, а използвайте четката за почистване от комплекта (фиг. 1/1).

Внимание!

Не използвайте абразивни гъби, нито абразивни почистващи препарати, за да не повредите повърхностите на уреда и неговите принадлежности.

Внимание!

Принадлежностите не трябва да се почистват в съдомиялна машина. Частите не са подходящи за съдомиялни машини.

Внимание!

Не потапяйте във вода приставките, с които принадлежностите се свързват към задвижващия блок. В противен случай може вода да проникне в лагера и в частите на трансмисията и да се съкрати периодът на експлоатация на принадлежностите.

Почистване на задвижващия блок

- Уверете се, че щепселът е изваден от контакта.
- Почиствайте задвижващия блок само с леко навлажнена кърпа и след това внимателно го подсушавайте.

Почистване на пюриращата приставка

- Почиствайте пюриращата приставка с топла вода и малко препарат за почистване на съдове.

- При това не потапяйте във вода страната, с която пюриращата приставка се свързва към задвижващия блок.
- Никога не почиствайте остриетата на пюриращата приставка с голи ръце, а използвайте четката за почистване от комплекта (фиг. 1/1).
- Накрая подсушете добре всички части.

Почистване на приспособлението за рязане на кубчета

- Не потапяйте капака на приспособлението за рязане на кубчета във вода.
- Почиствайте капака само с леко навлажнена кърпа.
- Използвайте приспособлението за избутване на остатъците от комплекта (фиг. 1/G), за да отстраните остатъците от продуктите от решетъчния нож на приспособлението за рязане на кубчета.
- Никога не почиствайте остриетата с голи ръце, а използвайте четката за почистване от комплекта (фиг. 1/1).
- Почиствайте съда, режещия диск и приспособлението за рязане на кубчета с топла вода и малко препарат за почистване на съдове.
- Накрая подсушете добре всички части.

Бързо почистване

Съвет: С помощта на бързото почистване можете бързо и лесно да почиствате пюриращата приставка между две използвания.

- За целта напълнете смесителния съд наполовина с топла вода.
- Задръжте пюриращата приставка във водата в смесителния съд.
- Натиснете бутона  за няколко секунди. Чрез завъртането грубите остатъци се отделят.

- Веднага след това можете да пригответе следващите съставки.

Съхранение



- Преди да ги приберете, почистете основно уреда и принадлежностите му и ги оставете напълно да изсъхнат.
- Поставете приспособлението за рязане на кубчета и режещия диск в съда на приспособлението за рязане на кубчета и сложете капака върху съда.
- Съхранявайте уреда и принадлежностите на чисто, сухо място без прах.

Отстраняване на отпадъците

Изхвърляне на опаковката

Опаковката на продукта е от рециклиращи се материали. Отстранявайте материалите на опаковката в съответствие с обозначението им на обществените места за събиране на отпадъци, респ. според изискванията във Вашата страна.

Изхвърляне на стар уред

 Ако не искате повече да използвате уреда, го предайте безплатно в пункт  за събиране на стари електроуреди. В никакъв случай старите електроуреди не трябва да се изхвърлят в контейнера за общи отпадъци (вж. символа).

Не изхвърляйте електроуреди с битовите отпадъци.

Според европейската Директива 2012/19/ЕС относно отпадъци от електрическо и електронно оборудване (ОЕЕО) и прилагането в националното право използваните елек-

троуреди трябва да бъдат събирани разделно и рециклирани по щадящ околната среда начин.

Алтернатива за рециклиране на задължението за връщане:

Собственикът на електроуред е задължен да съдейства за правилното му използване, в случай на смяна на собствеността, като алтернатива на връщането. Старият електроуред може да бъде предоставен на пункт за връщане, който изхвърля уреда съобразно националния закон за рециклиране на отпадъци и закона за управлението на отпадъците.

Това не засяга принадлежностите и приспособленията без електрически компоненти на старите електроуреди.

Други указания за отстраняване

Предайте стария електроуред така, че да не бъде нарушена възможността за неговата повторна употреба или преработване.

Старите електроуреди могат да съдържат вредни вещества. При неправилна употреба или повреждане на уреда може впоследствие да възникнат щети за здравето или замърсяване на водите и почвите.

Технически данни

Модел	НВ-G0212
Напрежение	220 – 240 V~
Честота	50 – 60 Hz
Мощност	600 W
Клас на защита	II 
Шум	80 dB(A)
Кратко работно време	
- Пюрираща приставка:	1 мин вкл./ 1 мин изкл.
- Приспособление за рязане на кубчета:	1 мин. вкл./ 3 мин. изкл.



Гаранция

Kaufland Ви дава гаранция от 3 години от датата на покупката.

Гаранцията не се отнася за щети, причинени от неспазване на инструкцията за употреба, злоупотреба, неправилно боравене, собственооръчни ремонти или недостатъчно обслужване и поддръжка.







D

Haben Sie Fragen zur Bedienung des Gerätes?

Schnelle und kompetente Hilfe erhalten Sie über unsere kostenlose Service-Hotline:

☎ 08 00 / 1 52 83 52 (Kostenfrei aus dem deutschen Fest- und Mobilfunknetz)

www.kaufland.de

CZ

Máte dotazy týkající se obsluhy zařízení?

Rychlou a kompetentní pomoc získáte na naší bezplatné zákaznické lince:

☎ 800 165 894 (bezplatně z české pevné a mobilní sítě)

www.kaufland.cz

HR

Imate li pitanja vezano uz uređaj?

Za brzu i stručnu pomoć nazovite našu službu za potrošače na besplatan broj:

☎ 0800 223 223 (besplatno iz hrvatske fiksne ili mobilne mreže)

www.kaufland.hr

PL

Czy masz pytania dot. działania tego urządzenia?

Szybko i fachowo pomoc otrzymasz dzwoniąc na naszą bezpłatną infolinię:

☎ 800 300 062

www.kaufland.pl

RO MD

Aveți întrebări cu privire la utilizarea aparatului?

Vă stăm la dispoziție prin asistența rapidă și competentă disponibilă gratuit prin hotline-ul nostru: RO: ☎ 0800 080 888 (număr apelabil doar din rețelele Orange, Vodafone, Telekom, Urc România și RCS&RDS)

MD: ☎ 0800 1 0800 (număr apelabil gratuit din orice rețea de telefonie din Moldova)

www.kaufland.ro

SK

Máte otázky týkajúce sa zariadenia?

Rýchlu a odbornú pomoc získate na našej bezplatnej zákaznickej linke:

☎ 0800/15 28 35 (bezplatne z pevnej aj mobilnej siete)

www.kaufland.sk

BG

Имате ли въпроси относно използването на уреда?

Бърза и компетентна помощ можете да получите по нашата безплатна сервизна гореща линия:

☎ 0800 12 220 (безплатно от цялата страна)

www.kaufland.bg

- D** Die aktuelle Bedienungsanleitung finden Sie auch unter: **www.kaufland.de**
- CZ** Aktuální návod k použití je možné nalézt také na adrese: **www.kaufland.cz**
- HR** Upute za uporabu možete potražiti i na adresi: **www.kaufland.hr**
- PL** Aktualną instrukcję obsługi można znaleźć również na stronie: **www.kaufland.pl**
- RO** **MD** Din acest moment puteți găsi instrucțiunile de utilizare și pe: **www.kaufland.ro**
- SK** Aktuálny návod na obsluhu je možné nájsť aj na adrese: **www.kaufland.sk**
- BG** Актуалното ръководство за употреба можете да намерите също на: **www.kaufland.bg**

Hersteller / Výrobce / Proizvođač / Producent /
Producător / Výrobca / Производител:

Kaufland Stiftung & Co. KG, Rötelstr. 35,
74172 Neckarsulm, Deutschland, Německo,
Njemačka, Niemcy, Germania, Nemecko,
Германия

Importator / Distribuitor MD: Kaufland SRL,
str. Sfatul Țării, nr. 29, Chișinău, MD-2012,
Republica Moldova

Дистрибутор: Кауфланд България ЕООД
енд Ко КД, ул. Скопие 1А, 1233 София

Ursprungsland: China / Země původu: Čína /
Zemlja podjetja: Kina / Wyprodukowano
w Chinach / Țara de origine: China / Krajina
původu: Čína / Страна на произход: Китай

HB-G0212

788 / 1330436 / 3531150