

TOASTER



730 - 870 W

- D** Bedienungsanleitung
- CZ** Návod k obsluze
- HR** Upute za uporabu
- PL** Instrukcja obsługi
- RO** **MD** Instrucțiuni de folosire
- SK** Návod na obsluhu
- BG** Инструкция за употреба



TOASTER | TOPINKOVAČ | TOSTER |
PRÁJITOR | HRIANKOVAČ | ТОСТЕР



- D** Klappen Sie vor dem Lesen die Seite mit den Abbildungen aus und machen Sie sich anschließend mit allen Funktionen des Gerätes vertraut.
- CZ** Před čtením si otevřete stranu s obrázky a potom se seznámte se všemi funkcemi přístroje.
- HR** Prije nego što pročitate tekst, otvorite stranicu sa slikama i upoznajte se na osnovu toga sa svim funkcijama uređaja.
- PL** Przed przeczytaniem proszę rozłożyć stronę z ilustracjami, a następnie proszę zapoznać się z wszystkimi funkcjami urządzenia.
- RO MD** Înainte de a citi instrucțiunile, priviți imaginile și familiarizați-vă cu toate funcțiile aparatului.
- SK** Pred čítaním si odklopte stranu s obrázkami a potom sa oboznámte so všetkými funkciami prístroja.
- BG** Преди да прочетете отворете страницата с фигурите и след това се запознайте с всички функции на уреда.

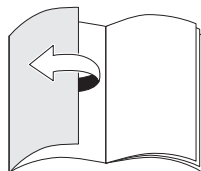
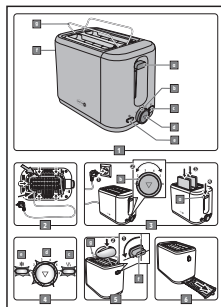

D	Bedienungs- und Sicherheitshinweise	4
CZ	Pokyny pro obsluhu a bezpečnostní pokyny	12
HR	Upute za uporabu i sigurnosne upute	20
PL	Wskazówki dotyczące obsługi i bezpieczeństwa	28
RO, MD	Instrucțiuni de utilizare și de siguranță	36
SK	Pokyny pre obsluhu a bezpečnostné pokyny	44
BG	Инструкции за употреба и безопасност	52

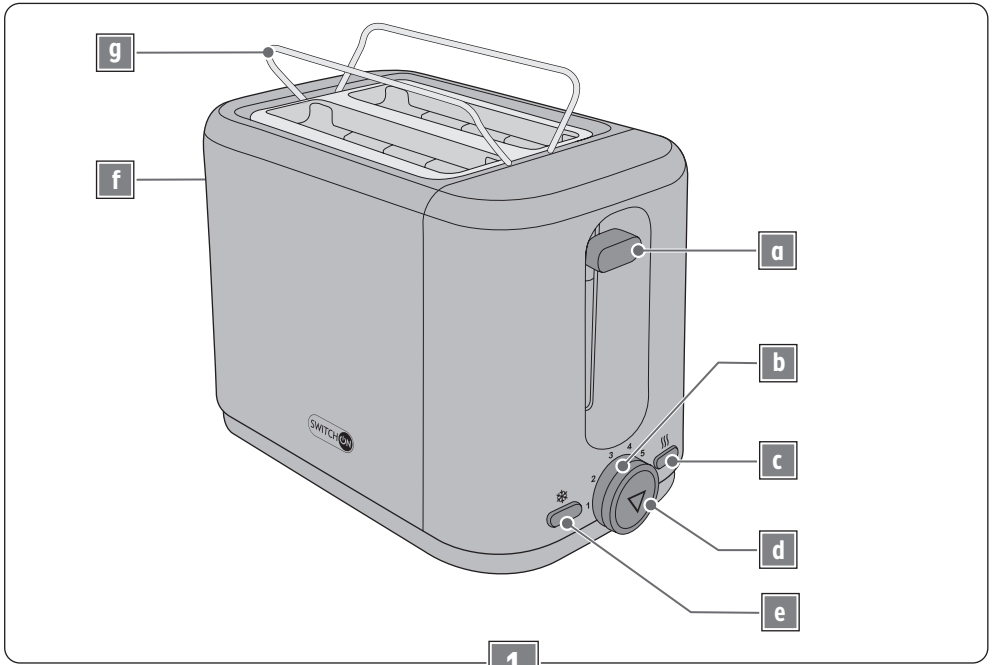

1

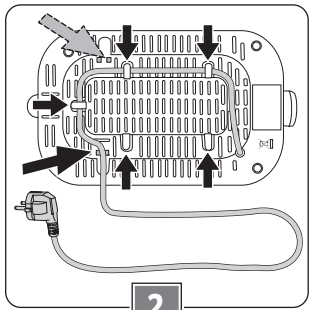

2

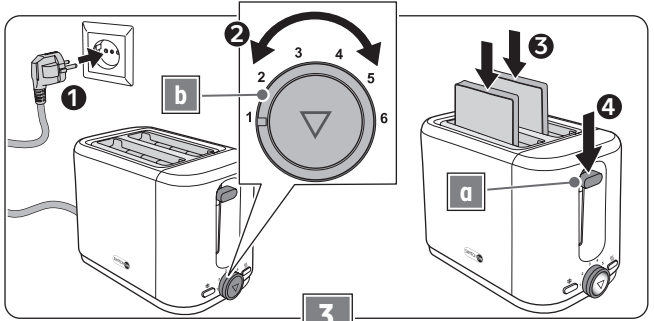

3

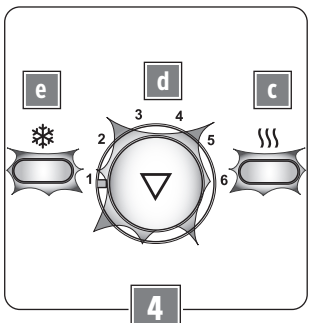

4

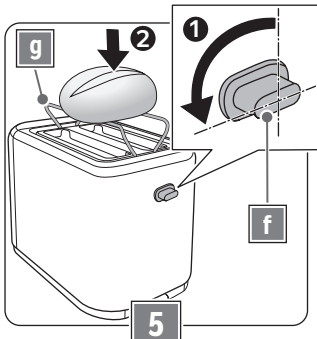

5

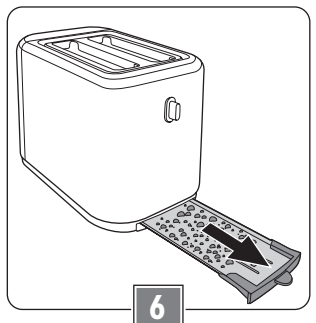

6

Sehr geehrte Kundin, sehr geehrter Kunde!

Wir beglückwünschen Sie zum Kauf Ihres neuen Gerätes. Sie haben sich für ein Produkt mit hervorragendem Preis-/Leistungsverhältnis entschieden, das Ihnen viel Freude bereiten wird.

Machen Sie sich vor der Benutzung des Gerätes mit allen Bedienungs- und Sicherheitshinweisen vertraut.

Benutzen Sie das Gerät nur wie beschrieben und für die angegebenen Einsatzbereiche. Händigen Sie alle Unterlagen bei Weitergabe des Gerätes an Dritte mit aus.

Sicherheit

Lesen Sie die Bedienungsanleitung sorgfältig durch, bevor Sie das Gerät zum ersten Mal verwenden.

Für einen sicheren Gebrauch, befolgen Sie alle nachfolgenden Sicherheitshinweise.

Symbole und ihre Bedeutung



Bedienungsanleitung lesen!



Achtung! Heiße Oberflächen!



Gefahr durch elektrische Spannung!



Allgemeines Gefahrensymbol!

Lieferumfang

- Toaster
- Bedienungsanleitung

Kontrollieren Sie, ob alle Teile vorhanden sind und überprüfen Sie das Gerät auf Transportschäden.

Nehmen Sie ein beschädigtes Gerät nicht in Betrieb!

Im Schadensfall wenden Sie sich bitte an eine Kaufland-Filiale.

Bestimmungsgemäße Verwendung

- Verwenden Sie das Gerät nur zum Toasten und Aufbacken von Toastbrot, Brötchen, dickeren Scheiben Schnittbrot und ähnliche für Toaster geeignete Backwaren. Toasten Sie kein Knäckebrot, Zwieback und Ähnliches. Geben Sie keine mit Butter, Fett oder anderen Aufstrichen bestrichenen und keine belegten Brotwaren in den Toaster.
- Verwenden Sie das Gerät nicht im Freien.
- Das Gerät ist nur für den Einsatz in privaten Haushalten bestimmt. Es ist nicht für den gewerblichen Gebrauch vorgesehen.
- Benutzen Sie das Gerät nur für den beschriebenen Anwendungsbereich und mit dem originalen Zubehör. Jede andere Verwendung oder Veränderung des Gerätes gilt als nicht bestimmungsgemäß. Für aus bestimmungswidriger Verwendung oder falscher Bedienung entstandene Schäden wird keine Haftung übernommen.

Sicherheit von Kindern und Personen



Warnung!

Erstickungsgefahr für Kinder beim Spielen mit Verpackungsmaterial!

- Verpackungsmaterial unbedingt von Kindern fernhalten.

- Diese Geräte können von Kindern ab 8 Jahren sowie von Personen mit reduzierten physischen, sensorischen oder mentalen Fähigkeiten oder Mangel an Erfahrung und Wissen benutzt werden, wenn sie beaufsichtigt werden oder bezüglich des sicheren Gebrauchs des Gerätes unterwiesen wurden und die daraus resultierenden Gefahren verstanden haben.
- Kinder dürfen nicht mit dem Gerät spielen und müssen daher beaufsichtigt werden.
- Reinigung und Benutzerwartung dürfen nicht durch Kinder durchgeführt werden, es sei denn, sie sind älter als 8 Jahre und beaufsichtigt.
- Kinder jünger als 8 Jahre sind vom Gerät und vom Netzkabel fernzuhalten.

Allgemeine Sicherheit

- Das Gerät darf nicht verwendet werden, wenn Netzkabel oder Gehäuse beschädigt sind.
- Ist das Netzkabel beschädigt, darf es nur durch eine autorisierte Reparaturdienststelle ersetzt werden, um Gefährdungen zu vermeiden.

- Backwaren können brennen. Verwenden Sie das Gerät nie in der Nähe oder unterhalb von brennbaren Materialien wie beispielsweise Gardinen.
- Während des Betriebes erhitzt sich das Gerät und das Zubehör. Benutzen Sie nur die vorgesehenen Griffe und Schalter.
- Dieses Gerät ist nicht dazu bestimmt, mit einer externen Zeitschaltuhr oder einem separaten Fernwirksystem betrieben zu werden.
- Schließen Sie das Gerät nur an eine Stromversorgung an, deren Spannung und Frequenz mit den Angaben auf dem Typenschild übereinstimmen! Das Typenschild befindet sich an der Unterseite des Gerätes.
- Schließen Sie das Gerät nur an eine unbeschädigte, vorschriftsmäßig installierte Schutzkontaktsteckdose an.
- Stellen Sie das Gerät immer auf eine trockene, stabile und ebene Fläche.
- Das Gerät darf nicht auf einer heißen Fläche oder in der Nähe einer Wärmequelle aufgestellt werden.
- Das Netzkabel darf mit den heißen Teilen des Gerätes nicht in Kontakt kommen.
- Lassen Sie das Gerät während des Betriebes niemals unbeaufsichtigt.
- Röstschlitze während des Toastens nicht abdecken. Keine Brotscheiben oder Brötchen auf das Gehäuse legen, da dies zur Überhitzung im Gerät führt.
- Backwaren, z. B. Brötchen, nur mit dem vorhandenem Brötchenaufsatz aufbacken.
- Stecken Sie kein Besteck oder andere harte Gegenstände in die Röstschlitze, um das Gerät nicht zu beschädigen.
- Fassen Sie niemals in die Röstschlitze des Gerätes, wenn dieses in Betrieb oder nicht vollständig abgekühlt ist.
- Vorsicht! Brot kann sehr heiß werden. Bei der Entnahme kleinerer Brotscheiben, mit einer Kantenlänge von weniger als 8,5 cm und/oder einem Gewicht von weniger als ca. 25 g, besteht Verbrennungsgefahr.
- Ziehen Sie nach jedem Gebrauch den Netzstecker aus der Steckdose.
- Schalten Sie das Gerät vor jeder Reinigung aus und trennen Sie es vom Stromnetz.
- Lassen Sie das Gerät und das Zubehör vor Reinigung oder Aufbewahrung abkühlen.
- Das Gerät und das Netzkabel mit Stecker nie in Wasser oder andere Flüssigkeiten tauchen und nicht unter fließendem Wasser reinigen!
- Das Gerät darf nicht im Geschirrspüler gereinigt werden.
- Beachten Sie den Abschnitt „Reinigen und Pflegen“.

Vor der ersten Inbetriebnahme

Verpackungsmaterial entfernen

- Entfernen Sie vor dem ersten Gebrauch alle Verpackungsmaterialien vom Gerät.

Reinigung vor der ersten Nutzung

- Reinigen Sie das Gerät und das Zubehör vor der ersten Nutzung sorgfältig. Beachten Sie hierzu auch den Abschnitt „Reinigen und Pflegen“.
- Reinigen Sie die Außenseite des Gerätes und den Brötchenaufsatz mit einem nur leicht angefeuchteten Tuch und trocknen Sie danach alle Teile sorgfältig ab.
- Heizen Sie das Gerät – ohne Backwaren – 5 x auf, um produktionsbedingte Rückstände an den Heizdrähten zu beseitigen. Stellen Sie hierfür den Bräunungsregler auf Stufe 6.

Hinweis: Trotz gründlicher Reinigung kann es beim ersten Aufheizen zu leichter Rauch- und Geruchsentwicklung kommen. Das ist normal und ungefährlich. Öffnen Sie für ausreichende Belüftung zum Beispiel ein Fenster.

Erklärung der Bedienelemente (Bild 1)

Die nachstehende Tabelle beschreibt die Bedienelemente und die Bedeutung der Symbole.

Bild	Symbol	Funktion
1 a	-	Hebel für den Schlitten: Hebel bis zum Anschlag nach unten drücken, bis dieser einrastet und gleichzeitig den Toastvorgang startet. Hinweis: Der Hebel rastet nur dann ein, wenn der Netzstecker eingesteckt ist.

Bild	Symbol	Funktion
1 b	-	Bräunungsregler: Mit dem Bräunungsregler stellen Sie den gewünschten Bräunungsgrad (Stufe 1 bis 6) ein.
1 c		Drucktaste „Aufwärmen“ (für bereits getoastete Brotscheiben)
1 d		Drucktaste „Stopp“ (zum Abbrechen des Toastvorgangs und Auswerfen der Brotscheiben)
1 e		Drucktaste „Auftauen“ (für gefrorene Brotscheiben)
1 f	-	Drehknopf zum Aufklappen des Brötchenaufsatzes
1 g	-	Brötchenaufsatz

Gerät aufstellen (Bild 2)



Warnung!

Backwaren können brennen. Verwenden Sie das Gerät nie in der Nähe oder unterhalb von brennbaren Materialien wie beispielsweise Gardinen.

- Wickeln Sie das Kabel von der Kabelaufbewahrung an der Unterseite des Gerätes auf die gewünschte Länge ab.
- Klemmen Sie das Kabel in die dafür vorgesehene Kabelklemme an der Unterseite des Gerätes, damit das Gerät sicher steht.
- Stellen Sie das Gerät auf eine trockene, stabile und ebene Fläche.

Toastvorgang starten (Bild 3)



Vorsicht!

Verbrennungsgefahr durch heiße Oberflächen!

- Benutzen Sie nur die vorgesehenen Griffe und Schalter.

- Stecken Sie den Netzstecker in eine unbeschädigte, vorschriftsmäßig installierte Schutzkontaktsteckdose (1).
- Drehen Sie den Bräunungsregler (b) je nach gewünschter Bräunung auf die geeignete Stufe 1 bis 6 (2).

Tipp: Um den von Ihnen gewünschten Bräunungsgrad zu ermitteln, drehen Sie den Bräunungsregler zuerst auf eine mittlere Stufe (3 bis 4) und wählen Sie dann beim nächsten Toastvorgang gegebenenfalls eine höhere oder niedrigere Stufe.

- Stecken Sie die Toastscheiben in die Röstschlitze (3).
- Drücken Sie den Hebel für den Schlitten (a) nach unten, bis er einrastet (4). Die Kontrollleuchte an der Stopp-Taste leuchtet und zeigt den Betrieb des Gerätes an.
- Falls Sie eine der zusätzlichen Funktionen „Aufwärmen“ oder „Auftauen“ nutzen möchten, drücken Sie die dazugehörige Taste. Genaueres finden Sie im Abschnitt „Zusatzfunktionen“.

Nach Beendigung des Toastvorgangs, springt der Schlitten selbstständig nach oben. Die Kontrollleuchte erlischt und das Gerät schaltet aus.

- Ziehen Sie nach jedem Gebrauch den Netzstecker aus der Steckdose.

Toastvorgang vorzeitig beenden (Bild 4 d)

- Um den Toastvorgang vorzeitig zu beenden, drücken Sie die beleuchtete Stopp-Taste (d). Der Schlitten springt selbstständig nach oben. Die Kontrollleuchte erlischt und das Gerät schaltet aus.

Feststeckende Brotscheiben entfernen

Achtung!

Stecken Sie kein Besteck oder andere harte Gegenstände in die Röstschlitze, um das Gerät nicht zu beschädigen.

Sollten einmal Brotscheiben oder andere Backwaren in den Röstschlitzen feststecken, gehen Sie wie folgt vor:

- Ziehen Sie den Netzstecker aus der Steckdose und lassen Sie das Gerät abkühlen.
- Ziehen Sie die Krümelschublade (Bild 6) heraus.
- Drehen Sie das Gerät auf die Seite, so dass die Backware herausfallen kann.
- Falls erforderlich, verwenden Sie einen Spatel aus Holz oder Kunststoff (nicht im Lieferumfang enthalten), um die feststeckende Backware zu entfernen.

Zusatzfunktionen

Aufwärmen (Bild 4 c)

Die Funktion „Aufwärmen“ ermöglicht es Ihnen, bereits getoastete Brotscheiben nochmals zu erwärmen.

- Starten Sie den Toastvorgang wie beschrieben.
- Drücken Sie die Taste „Aufwärmen“ (c). Die Beleuchtung der Taste zeigt, dass die Funktion aktiv ist.

Auftauen (Bild 4 e)

Mit dieser Funktion können Sie gefrorenes Brot auftauen.

- Starten Sie den Toastvorgang wie beschrieben.
- Drücken Sie die Taste „Auftauen“ (e). Die Beleuchtung der Taste zeigt, dass die Funktion aktiv ist.

Beachten Sie, dass der Auftauvorgang möglicherweise wiederholt werden muss, um die gewünschte Bräunung zu erhalten.

Brötchen aufbacken (Bild 5)



Vorsicht!

Verbrennungsgefahr durch heiße Oberflächen!

- Benutzen Sie nur die vorgesehenen Griffe und Schalter.
- Drehen Sie den Drehknopf (f) für den Brötchenaufsatz um eine viertel Umdrehung entgegen dem Uhrzeigersinn (1). Der Brötchenaufsatz klappt auf.
- Legen Sie nicht mehr als zwei Brötchen auf den Brötchenaufsatz (2).
- Drehen Sie den Bräunungsregler je nach gewünschter Bräunung auf die geeignete Stufe (zum Aufbacken von Brötchen ist Stufe 2 bis 3 meistens ausreichend).
- Starten Sie den Toastvorgang wie im Abschnitt „Toastvorgang starten“ beschrieben.
- Warten Sie, bis der Toastvorgang beendet ist.
- Um das Aufbacken vorzeitig zu beenden, drücken Sie die beleuchtete Stopp-Taste.
- Wenden Sie das Brötchen, wenn gewünscht, und starten Sie den Vorgang erneut.

Reinigen und Pflegen



Warnung!

Stromschlaggefahr durch Nässe!
Das Gerät

- nicht in Wasser tauchen;
- nicht unter fließendes Wasser halten;
- nicht im Geschirrspüler reinigen.



Vorsicht!

Verbrennungsgefahr durch heiße Oberflächen!

- Lassen Sie das Gerät und das Zubehör immer vollständig abkühlen, bevor Sie es reinigen.

Achtung!

- Reinigen Sie das Gerät niemals mit Reinigungs- oder Lösungsmitteln, da diese das Gerät beschädigen und die nächste Backware verunreinigen können.
- Verwenden Sie weder Scheuerschwämme noch scheuernde Reinigungsmittel, damit die Oberflächen des Gerätes nicht beschädigt werden.

Achtung!

- Kratzen Sie hartnäckigen Schmutz nicht mit harten Gegenständen ab. Das Gerät kann dadurch beschädigt werden.
- Stecken Sie niemals etwas in die Röstschlitze, um das Gerät nicht zu beschädigen.

Krümelschublade leeren (Bild 6)



Warnung!

Brandgefahr durch Rückstände! Die Reste von Backwaren können brennen, leeren Sie nach jedem Gebrauch die Krümelschublade.

- Stellen Sie sicher, dass der Netzstecker aus der Steckdose gezogen ist.
- Lassen Sie das Gerät immer vollständig abkühlen, bevor Sie es reinigen.
- Ziehen Sie die Krümelschublade aus dem Toaster. Fassen Sie dazu mit den Fingern den Griff der Schublade.
- Entfernen Sie alle Krümel.
- Reinigen Sie die Krümelschublade mit einem leicht angefeuchteten Tuch und trocknen Sie sie danach sorgfältig ab.
- Schieben Sie die Krümelschublade bis zum Anschlag zurück in den Toaster.

Gerät reinigen

- Stellen Sie sicher, dass der Netzstecker aus der Steckdose gezogen ist.
- Lassen Sie das Gerät immer vollständig abkühlen, bevor Sie es reinigen.
- Reinigen Sie die Außenseite des Gerätes und den Brötchenaufsatz mit einem nur leicht angefeuchteten Tuch.
- Trocknen Sie das Gerät und den Brötchenaufsatz sorgfältig ab und lassen Sie alle Teile anschließend vollständig trocknen.

Aufbewahrung (Bild 2)

- Reinigen Sie das Gerät und das Zubehör gründlich und lassen Sie alle Teile vollständig trocknen, bevor Sie sie verstauen.
- Wickeln Sie das Kabel auf die Kabelaufbewahrung an der Unterseite des Gerätes.
- Lagern Sie das Gerät an einem sauberen, trockenen und staubfreien Ort.

Entsorgung

Verpackung entsorgen

Die Produktverpackung besteht aus recyclingfähigen Materialien. Entsorgen Sie die Verpackungsmaterialien entsprechend ihrer Kennzeichnung bei den öffentlichen Sammelstellen bzw. gemäß den landesspezifischen Vorgaben.

Altgerät entsorgen



Wenn Sie das Elektrogerät nicht mehr verwenden wollen, geben Sie es bei einer öffentlichen Sammelstelle für Elektroaltgeräte kostenlos ab. Elektroaltgeräte dürfen in keinem Fall in die Restabfalltonnen gegeben werden (siehe Symbol).

Entsorgen Sie Elektrogeräte nicht über den Hausmüll.

Gemäß europäischer Richtlinie 2012/19/EU über Elektro- und Elektronik-Altgeräte und Umsetzung in nationales Recht müssen verbrauchte Elektrogeräte getrennt gesammelt und einer umweltgerechten Wiederverwertung zugeführt werden.

Recycling-Alternative zur Rücksendeaufforderung:

Der Eigentümer des Elektrogerätes ist, alternativ anstelle Rücksendung, zur Mitwirkung bei der sachgerechten Verwertung im Falle der Eigentumsaufgabe verpflichtet. Das Altgerät kann hierfür auch einer Rücknahmestelle überlassen werden, die eine Beseitigung im Sinne des nationalen Kreislaufwirtschafts- und Abfallgesetzes durchführt.

Nicht betroffen sind den Altgeräten beigelegte Zubehörteile und Hilfsmittel ohne Elektrobestandteile.

Weitere Entsorgungshinweise

Geben Sie das Elektroaltgerät so zurück, dass seine spätere Wiederverwendung oder Verwertung nicht beeinträchtigt wird.

Elektroaltgeräte können Schadstoffe enthalten. Bei falschem Umgang oder Beschädigung des Gerätes können diese bei der späteren Verwertung des Gerätes zu Gesundheitsschäden oder Gewässer- und Bodenverunreinigungen führen.

Technische Daten

Modell	TO-G0101 TO-G0201 TO-G0401
Spannung	220-240 V~
Frequenz	50/60 Hz
Leistung	730-870 W
Abmessungen (mit Brötchen- aufsatz)	Länge x Breite x Höhe ca. 253 x 146 x 200 mm



Garantie

Kaufland gewährt Ihnen ab dem Kaufdatum eine Garantie von 3 Jahren.

Von der Garantie ausgenommen sind Schäden, die auf Nichtbeachtung der Bedienungsanleitung, missbräuchliche Verwendung, unsachgemäße Behandlung, eigenmächtige Reparaturen oder unzureichende Wartung und Pflege zurückzuführen sind.

Vážená zákaznice, vážený zákazník!

Gratulujeme vám ke koupi nového přístroje. Rozhodli jste se pro produkt s vynikajícím poměrem ceny a výkonu, který vám bude přinášet mnoho radosti.

Před použitím přístroje se seznamte se všemi pokyny pro obsluhu a bezpečnostními pokyny. Používejte přístroj jen popsáním způsobem a pro uvedené oblasti použití. Při předání přístroje další osobě jí také předejte všechny podklady.

Bezpečnost

Před prvním použitím přístroje si pečlivě přečtěte návod k obsluze.

Aby přístroj mohl být bezpečně používán, je nutné dodržovat všechny následující bezpečnostní pokyny.

Symbyly a jejich význam



Přečtěte si návod k obsluze!



Pozor! Horké povrchy!



Nebezpečí v důsledku elektrického napětí!



Všeobecný symbol nebezpečí!

Rozsah dodávky

- Topinkovač
- Návod k obsluze

Zkontrolujte, zda jsou přítomny všechny díly a přístroj nebyl během přepravy poškozen.

Poškozený přístroj neuvádějte do provozu!

V případě poškození se prosím obraťte na některou pobočku společnosti Kaufland.

Použití v souladu s určením

- Přístroj používejte pouze k opékání a rozpékání toustového chleba, housek, silnějších plátků chleba a podobného pečiva vhodného pro topinkovač. Neopékejte knäckebrot, suchary a podobně. Nevkládejte do topinkovače pečivo potřené máslem, tukem nebo pomazánkami, a ani obložené pečivo.
- Nepoužívejte přístroj venku.
- Přístroj je určen jen k použití v soukromých domácnostech. Není zamýšlen ke komerčnímu použití.
- Používejte přístroj jen pro popsanou oblast použití a s originálním příslušenstvím. Každé jiné použití nebo změna přístroje je považována za použití v rozporu s určením. Za škody vzniklé následkem použití v rozporu s určením nebo špatné obsluhy nepřebírá prodávající odpovědnost.

Bezpečnost dětí a osob



Varování!

Pro děti nebezpečí zadušení při hře s balicím materiálem!

- Obalový materiál vždy uchovávejte mimo dosah dětí.

- Tyto přístroje smí používat děti starší 8 let a osoby s omezenými fyzickými, smyslovými nebo duševními schopnostmi nebo s nedostatkem zkušeností a znalostí, pokud jsou pod dohledem nebo byly poučeny o bezpečném používání přístroje a porozuměly nebezpečím spojeným s jeho použitím.
- Děti si nesmí s přístrojem hrát, a proto musí být pod dohledem.
- Čištění a užitelskou údržbu smí pod dohledem provádět děti starší 8 let.
- Přístroj a síťový kabel musí být mimo dosah dětí mladších 8 let.

Všeobecná bezpečnost

- Přístroj se nesmí používat, pokud je síťový kabel nebo kryt poškozen.
- Jestliže je napájecí kabel poškozen, smí jej vyměnit jen autorizovaný servis, aby nedošlo k ohrožení.
- Pečivo může začít hořet. Nepoužívejte přístroj v blízkosti hořlavých materiálů nebo pod nimi, například pod záclonami.
- Během provozu se přístroj a jeho příslušenství zahřívá. Používejte jen určené rukojeti a spínače.

- Tento přístroj není určen pro provoz s externími spínači nebo samostatným systémem dálkového ovládání.
- Připojte přístroj jen k elektrickému napájení, jehož napětí a frekvence se shoduje s údaji na typovém štítku! Typový štítek se nachází na spodní straně přístroje.
- Připojte přístroj jen do nepoškozené, podle předpisů instalované zásuvky s ochranným kontaktem.
- Přístroj musí být vždy postaven na suché, stabilní a rovné ploše.
- Přístroj se nesmí postavit na horký povrch nebo do blízkosti tepelného zdroje.
- Síťový kabel nesmí přijít do kontaktu s horkými částmi přístroje.
- Nikdy nenechávejte přístroj v provozu bez dozoru.
- Opékací štěrby během opékání nezakrývejte. Nepokládejte na kryt krajíce chleba nebo housky, neboť to vede k přehřívání v přístroji.
- Pečivo, např. housky, rozpečte pouze za pomoci nástavce na pečivo.
- Nezasunujte do opékacích štěrbin přebor nebo jiné tvrdé předměty, abyste přístroj nepoškodili.
- Nikdy se nedotýkejte opékacích štěrbin přístroje, pokud je v provozu nebo není úplně vychladlý.
- Opatrně! Chléb může být velmi horký. Při odebírání menších plátků chleba, s délkou kraje méně než 8,5 cm a/nebo hmotností menší než cca 25 g, hrozí nebezpečí popálení.
- Po každém použití vytáhněte síťovou zástrčku ze zásuvky.
- Před každým čištěním přístroj vypněte a odpojte od elektrické sítě.
- Před čištěním nebo uložením nechejte přístroj a příslušenství zchladnout.
- Přístroj a síťový kabel se zástrčkou nikdy neponořujte do vody nebo jiných kapalin a nečistěte pod tekoucí vodou!
- Přístroj se nesmí mýt v myčce nádobí.
- Dodržujte doporučení uvedená v části „Čištění a ošetřování“.

Před prvním uvedením do provozu

Odstranění obalového materiálu

- Před prvním použitím odstraňte z přístroje všechny obalové materiály.

Čištění před prvním použitím

- Před první použitím přístroj a jeho příslušenství pečlivě vyčistěte. Při tom rovněž dodržujte pokyny v kapitole „Čištění a ošetřování“.
- Vyčistěte vnější stranu přístroje a nástavec na pečivo jen mírně navlhčeným hadříkem a potom důkladně osušte všechny součásti.
- Přístroj bez pečiva 5x zahřejte, aby se odstranily zbytky z výroby na topných drátech. Ovladač intenzity opékání při tom nastavte na stupeň 6.

Upozornění: I přes důkladné vyčištění se při prvním zahřátí přístroje může objevit mírný kouř a zápach. Je to normální a není to nebezpečné. Zajistěte dostatečné větrání, například otevřete okno.

Vysvětlení ovládacích prvků (obrázek 1)

Následující tabulka popisuje ovládací prvky a význam symbolů.

Obrázek	Symbol	Funkce
1 a	-	Ovládací páčka: Stlačte páčku dolů až nadoraz, až zaskočí a současně se spustí opékání. Upozornění: Páčka zaskočí pouze tehdy, jestliže je zasunuta elektrická zástrčka.

Obrázek	Symbol	Funkce
1 b	-	Ovladač intenzity opékání: Ovladačem intenzity opékání nastavte požadované propečení (stupeň 1 až 6).
1 c		Tlačítko „Ohřev“ (na již opečené plátky chleba)
1 d		Tlačítko „Stop“ (k přerušení opékání a vyhození plátek chleba)
1 e		Tlačítko „Rozmrazování“ (na zmražené plátky chleba)
1 f	-	Otočný knoflík k rozevření nástavce na pečivo
1 g	-	Nástavec na pečivo

Instalace přístroje (obrázek 2)



Varování!

Pečivo může začít hořet. Nepoužívejte přístroj v blízkosti hořlavých materiálů nebo pod nimi, například pod záclonami.

- Ze zásobníku kabelu na spodní straně přístroje odviňte kabel na požadovanou délku.
- Aby přístroj bezpečně stál, upevněte kabel do kabelové svorky na spodní straně přístroje.
- Přístroj musí být postaven na suché, stabilní a rovné ploše.

Spuštění opékání (obrázek 3)



Opatrně!

Nebezpečí popálení o horký povrch!

- Používejte jen určené rukojeti a spínače.

- Zapojte elektrickou zástrčku do nepoškozené, podle předpisů instalované zásuvky s ochranným kontaktem (1).
- Ovladač intenzity opékání (b) otočte podle požadovaného propečení na vhodný stupeň 1 až 6 (2).

Tip: Jestliže chcete zjistit požadovaný stupeň propečení, otočte ovladač intenzity opékání nejprve na střední stupeň (3 až 4) a při dalším opékání pak případně zvolte vyšší nebo nižší stupeň.

- Zasuňte plátky toastu do opékacích štěrbin (3).
- Stlačte ovladačí páčku (a) dolů, až zaskočí (4). Světelná kontrolka na tlačítku zastavení se rozsvítí a indikuje provoz přístroje.
- Jestliže chcete využít některou z doplňkových funkcí „Ohřev“ nebo „Rozmrazení“, stiskněte příslušné tlačítko. Podrobnosti najdete v části „Doplňkové funkce“.
Po skončení opékání vyskočí páčka automaticky nahoru. Světelná kontrolka zhasne a přístroj se vypne.
- Po každém použití vytáhněte síťovou zástrčku ze zásuvky.

Předčasné ukončení opékání (obrázek 4 d)

- Jestliže chcete opékání předčasně ukončit, stiskněte osvětlené tlačítko zastavení (d). Páčka automaticky vyskočí nahoru. Světelná kontrolka zhasne a přístroj se vypne.

Odstranění uvízlých plátků chleba

Pozor!

Nezasunujte do opékacích štěrbin příbor nebo jiné tvrdé předměty, abyste přístroj nepoškodili.

Pokud by plátky chleba nebo jiné pečivo někdy uvízlo v opékacích štěrbinách, postupujte takto:

- Vytáhněte síťovou zástrčku ze zásuvky a nechejte přístroj ochladit.
- Vytáhněte zásuvku na drobky (obrázek 6).
- Otočte přístroj na stranu tak, aby mohlo pečivo vypadnout.
- Je-li to nutné, použijte dřevěnou nebo plastovou škrabku (není součástí dodávky), abyste uvízlé pečivo odstranili.

Doplňkové funkce

Ohřev (obrázek 4 c)

Funkce „Ohřev“ umožňuje ještě jednou ohřát již opečené plátky chleba.

- Spustte opékání, jak je popsáno výše.
- Stiskněte tlačítko „Ohřev“ (c). Osvětlení tlačítka indikuje, že je funkce aktivní.

Rozmrazování (obrázek 4 e)

Touto funkcí můžete rozmrazit zmražený chléb.

- Spustte opékání, jak je popsáno výše.
- Stiskněte tlačítko „Rozmrazování“ (e). Osvětlení tlačítka indikuje, že je funkce aktivní.

Mějte na paměti, že rozmrazování bude možná nutné opakovat, aby se dosáhlo požadované propečení.

Rozpékání housek (obrázek 5)



Opatrně!

Nebezpečí popálení o horký povrch!

- Používejte jen určené rukojeti a spínače.

- Otočte otočný knoflík (f) nástavce na pečivo o čtvrt otočky proti směru otáčení hodinových ručiček (1). Nástavec na pečivo se rozevře.
- Nepokládejte na nástavec na pečivo (2) více než dva kusy pečiva.
- Ovladač intenzity opékání otočte podle požadovaného propečení na vhodný stupeň (k rozpékání housek většinou stačí stupeň 2 až 3).
- Spusťte opékání, jak je popsáno v kapitole „Spuštění opékání“.
- Počkejte, dokud není opékání ukončeno.
- Jestliže chcete rozpékání předčasně ukončit, stiskněte osvětlené tlačítko zastavení.
- Chcete-li, obraťte housku, a spusťte rozpékání znovu.

Čištění a ošetřování



Varování!

Nebezpečí úrazu elektrickým proudem následkem vlhkosti!

Přístroj není dovoleno

- namáčet do vody;
- držet pod tekoucí vodou;
- umývat v myčce nádobí.



Opatrně!

Nebezpečí popálení o horký povrch!

- Před čištěním nechejte přístroj a příslušenství vždy zcela vychladnout.

Pozor!

- Nikdy přístroj nečistěte čistícími prostředky nebo rozpouštědly, protože mohou přístroj poškodit a při dalším použití znečistit pečivo.
- Nepoužívejte abrazivní houby ani abrazivní čistící prostředky, aby se nepoškodil povrch přístroje.

Pozor!

- Nesnažte se odstranit nečistoty pomocí tvrdých předmětů. Mohlo by dojít k poškození přístroje.
- Nikdy nic nezasunujte do opěkáčích štěrbin, abyste přístroj nepoškodili.

Vyprázdnění zásuvky na drobky (obrázek 6)



Varování!

Nebezpečí požáru kvůli zbytkům! Zbytky pečiva mohou začít hořet. Po každém použití vyprázdněte zásuvku na drobky.

- Ujistěte se, že je síťová zástrčka vytažena ze zásuvky.
- Před čištěním nechejte přístroj vždy zcela vychladnout.
- Vytáhněte zásuvku na drobky z topinkovače. Při tom uchopte prsty rukojetí zásuvky.
- Odstraňte veškeré drobky.
- Zásuvku na drobky očistěte jen mírně navlhčeným hadříkem a poté ji pečlivě vysušte.
- Zásuvku na drobky zasuňte na doraz zpět do topinkovače.

Čištění přístroje

- Ujistěte se, že je síťová zástrčka vytažena ze zásuvky.
- Před čištěním nechejte přístroj vždy zcela vychladnout.
- Očistěte vnější stranu přístroje a nástavec na pečivo jen mírně navlhčeným hadříkem.
- Přístroj a nástavec na pečivo pečlivě osušte a následně nechejte všechny součásti úplně vyschnout.

Skladování (obrázek 2)

- Než přístroj a příslušenství uklidíte, důkladně je vyčistěte a nechejte všechny díly úplně vyschnout.
- Na navíječ kabelu na spodní straně přístroje navíňte kabel.
- Přístroj uchovávejte na čistém, suchém a bezprašném místě.

Likvidace

Likvidace obalu

Obal produktu sestává z recyklovatelných materiálů. Materiály obalu zlikvidujte podle jejich označení na veřejných sběrných místech, popř. podle předpisů dané země.

Likvidace vysloužilého přístroje



Pokud již nebudete chtít elektrický přístroj používat, bezplatně jej odevzdejte na veřejném sběrném místě pro vysloužilé elektrospotřebiče. Vysloužilé elektrospotřebiče se v žádném případě nesmí dostat do popelnic pro komunální odpad (viz symbol).

Elektrické přístroje nelikvidujte jako komunální odpad.

Podle evropské směrnice 2012/19/EU o odpadech elektrických a elektronických zařízeních a odpovídajících ustanovení národních právních předpisů se použitá elektrická zařízení musí shromažďovat odděleně od ostatního odpadu a předat k ekologicky šetrné recyklaci. Recyklace jako alternativa k výzvě k vrácení: Majitel elektrického zařízení je alternativně místo vrácení výrobku povinen se spolupodílet na jeho odborné recyklaci v případě, že se zřekl jeho vlastnictví. Starý přístroj je rovněž možné předat sběrnému místu, které zajistí odstranění ve smyslu národních předpisů o recyklaci a odpadech.

To se netýká příslušenství a pomůcek připojených ke starým zařízením, které nemají elektrické součásti.

Další pokyny k likvidaci

Odevzdejte vysloužilý elektrospotřebič v takovém stavu, aby bylo možné jej později použít znovu nebo recyklovat.

Vysloužilé elektrospotřebiče mohou obsahovat škodlivé látky. Při chybném zacházení s přístrojem nebo jeho poškození může při pozdější likvidaci přístroje dojít k poškození zdraví nebo znečištění vod a půdy.

Technické údaje

Model	TO-G0101 TO-G0201 TO-G0401
Napětí	220-240 V~
Frekvence	50/60 Hz
Výkon	730-870 W
Rozměry (s nastavcem na pečivo)	Délka x šířka x výška: cca 253 x 146 x 200 mm



Záruka

Kaufland vám poskytuje záruku 3 let od data zakoupení.

Záruka se nevztahuje na poškození, které je způsobeno nedodržáním návodu k obsluze, použitím v rozporu s určením, neodborným zacházením, svévolnými opravami nebo nedostatečnou údržbou a ošetřováním.

Cijenjeni kupci,

Čestitamo vam na kupnji novog uređaja. Odlučili ste se za proizvod s izvrsnim omjerom cijene i kvalitete kojeg ćete koristiti s užitkom.

Prije uporabe ovog uređaja upoznajte se sa svim uputama o njegovoj uporabi i sigurnosti. Upotrebljavajte uređaj samo kako je opisano i u navedenim područjima primjene. Pri proslijeđivanju uređaja trećoj osobi predajte i svu dokumentaciju.

Opseg isporuke

- Toster
- Upute za uporabu

Provjerite da li su isporučeni svi dijelovi i ima li na uređaju oštećenja nastalih tijekom transporta.

Ne koristite oštećeni uređaj!

U slučaju štete obratite se poslovnici Kauflanda.

Sigurnost

Prije prve uporabe uređaja pažljivo pročitajte upute za uporabu.

Za sigurnu uporabu slijedite sve sigurnosne upute navedene u nastavku.

Simboli i njihovo značenje



Pročitajte upute za uporabu!



Pozor! Vruće površine!



Opasnost zbog električnog napona!



Znak opće opasnosti!

Namjenska uporaba

- Upotrebljavajte uređaj isključivo za prženje i pečenje kruha za tost, peciva, deblje narezanih kriški kruha i sličnih pekarskih proizvoda koji su primjereni za toster. Ne pecite kreker, dvopek i slično. U toster ne stavljajte pekarske proizvode namazane maslacem, mašću ili drugim namazima ili proizvode s punjenjem.
- Nikada ne upotrebljavajte uređaj na otvorenom.
- Uređaj je namijenjen isključivo uporabi u privatnim kućanstvima. Nije predviđen za komercijalnu uporabu.
- Upotrebljavajte uređaj samo u opisanom području primjene i s originalnom opremom. Svaka druga uporaba ili izmjena uređaja smatra se nepropisnom. Ne preuzimamo odgovornost za štete nastale zbog nenamjenske upotrebe ili pogrešnog rukovanja.

Sigurnost djece i osoba



Upozorenje!

Postoji opasnost od gušenja djece pri igranju ambalažnim materijalom!

- Držite ambalažu izvan dohvata djece.

- Uređaje smiju upotrebljavati djeca od 8 godina i osobe sa smanjenim fizičkim, osjetilnim ili mentalnim sposobnostima ili nedostatkom iskustva i znanja ako su pod nadzorom druge osobe ili ako su u svrhu sigurne uporabe uređaja dobile odgovarajuću poduku te ako su shvatile moguće opasnosti.
- Djeca se ne smiju igrati uređajem i zato ih treba nadzirati.
- Čišćenje i korisničko održavanje ne smiju raditi djeca osim ako su starija od 8 godina i pod nadzorom.
- Čuvajte uređaj i njegov priključni kabel izvan dohvata djece mlađe od 8 godina.

Opća sigurnost

- Ne smijete upotrebljavati uređaj ako su priključni kabel ili kućište oštećeni.
- Ako je priključni kabel oštećen, smije ga zamijeniti samo ovlaštenu servis kako bi se izbjegle potencijalno opasne situacije.
- Pekarski proizvodi mogu se zapaliti. Ne upotrebljavajte uređaj u blizini ili ispod zapaljivih materijala kao što su primjerice zavjese.

- Uređaj i pribor zagrijavaju se za vrijeme rada. Upotrebljavajte samo predviđene ručke i prekidače.
- Ovaj uređaj nije namijenjen radu s vanjskim mjeračem vremena ili posebnim daljinskim sustavom.
- Priključite uređaj samo na strujno napajanje koje ima napon i frekvenciju koji se podudaraju s podacima na tipskoj pločici! Tipska pločica nalazi se na donjoj strani uređaja.
- Priključite uređaj samo na neoštećenu, propisno ugrađenu utičnicu sa zaštitnim uzemljenjem.
- Uvijek postavite uređaj na suhu, stabilnu i ravnu površinu.
- Ne smijete postaviti uređaj na vruću površinu ili u blizinu izvora topline.
- Priključni kabel ne smije doći u kontakt s vrućim dijelovima uređaja.
- Nikada ne ostavljajte uređaj bez nadzora za vrijeme rada.
- Ne prekrivajte proreze za pečenje tijekom prženja. Ne stavljajte kriške kruha ili pecivo na kućište jer ćete tako pregrijati uređaj.
- Pecite pekarske proizvode kao što je pecivo samo priloženim nastavkom za prženje peciva.
- U proreze za pečenje ne umećite pribor za jelo ili druge tvrde predmete kako ne biste oštetili uređaj.
- Nikad ne posežite u proreze za pečenje uređaja kada uređaj radi ili se nije dovoljno ohladio.
- Oprez! Kruh može biti vrlo vruć. Pri vađenju manjih kriški kruha čiji su rubovi kraći od 8,5 cm i/ili koje su lakše od oko 25 g postoji opasnost od opekline.
- Nakon svake uporabe izvucite priključni utikač iz utičnice.
- Prije svakog čišćenja isključite uređaj i odspojite ga sa strujne mreže.
- Ostavite uređaj i pribor da se ohlade prije čišćenja ili spremanja.
- Nikada ne uranjajte uređaj i priključni kabel s utikačem u vodu ili druge tekućine i ne čistite ih pod tekućom vodom!
- Ne smijete prati uređaj u perilici za pranje posuđa.
- Pridržavajte se odlomka „Čišćenje i njega“.

Prije prvog puštanja u rad

Uklanjanje ambalaže

- Prije prve uporabe uklonite sve materijale za pakiranje s uređaja.

Čišćenje prije prve uporabe

- Pažljivo očistite uređaj i njegov pribor prije prve uporabe. Pridržavajte se odlomka „Čišćenje i njega“.
- Očistite vanjsku stranu uređaja i nastavak za prženje peciva samo blago navlaženom krpom, a zatim pažljivo osušite sve dijelove.

• Pet puta zagrijte uređaj bez pekarskih proizvoda da biste s grijaćih žica uklonili ostatke nastale tijekom proizvodnje. U tu svrhu postavite regulator boje prepečenosti na stupanj 6.

Napomena: Unatoč temeljitom čišćenju moguće je da se pri prvom zagrijavanju razviju lagani dim ili mirisi. To je normalno i nije opasno. Da biste osigurali dostatno prozračivanje, možete primjerice otvoriti prozor.

Objašnjenje elemenata za upravljanje (slika 1)

U sljedećoj tablici opisani su elementi za upravljanje i značenje simbola.

Slika	Simbol	Funkcija
1 a	-	Poluga za klizač: Polugu pritisnite prema dolje do graničnika sve dok se ne uglavi i istovremeno pokrene prženje. Napomena: Poluga će se uglaviti samo ako je utaknut priključni utikač.

Slika	Simbol	Funkcija
1 b	-	Regulator boje prepečenosti: Regulatorom boje prepečenosti postavite željeni stupanj prepečenosti (stupanj 1 do 6).
1 c		Tipka „Podgrijavanje“ (za već ispržene kriške kruha)
1 d		Tipka „Stop“ (za prekidanje postupka prženja i izbacivanje kriški kruha)
1 e		Tipka „Odmrzavanje“ (za zamrznute kriške kruha)
1 f	-	Okretni gumb za rasklapanje nastavka za prženje peciva
1 g	-	Nastavak za prženje peciva

Postavljanje uređaja (slika 2)



Upozorenje!

Pekarski proizvodi mogu se zapaliti. Ne upotrebljavajte uređaj u blizini ili ispod zapaljivih materijala kao što su primjerice zavjese.

- Odmotajte kabel s držača kabela na donjoj strani uređaja do željene duljine.
- Pričvrstite kabel u za to predviđenu kabelsku stezaljku na donjoj strani uređaja kako bi uređaj stabilno stajao.
- Postavite uređaj na suhu, stabilnu i ravnu površinu.

Pokretanje prženja (slika 3)



Oprez!

Opasnost od opekline uzrokovanih vrućim površinama!

- Upotrebljavajte samo predviđene ručke i prekidače.

- Utaknite priključni utikač u neoštećenu, propisno ugrađenu utičnicu sa zaštitnim kontaktom (1).
- Okrenite regulator boje prepečenosti (b) na odgovarajući stupanj od 1 do 6 (2) ovisno o željenoj prepečenosti.

Savjet: Da biste utvrdili željeni stupanj prepečenosti, prvo okrenite regulator boje prepečenosti na jedan od srednjih stupnjeva (3 do 4) i zatim prilikom sljedećeg prženja po potrebi odaberite viši ili niži stupanj.

- Umetnite kriške tosta u proreze za pečenje (3).
- Pritišćite polugu za klizač (a) prema dolje dok se ne uglavi (4). Kontrolna lampica na tipki za zaustavljanje svijetli i označava rad uređaja.
- Želite li upotrebljavati dodatnu funkciju „Podgrijavanje“ ili „Odmrzavanje“, pritisnite odgovarajuću tipku. Detaljnije informacije možete pronaći u odlomku „Dodatne funkcije“. Kada prženje završi, klizač će samostalno iskočiti. Kontrolna se lampica gasi i uređaj se isključuje.
- Nakon svake uporabe izvucite priključni utikač iz utičnice.

Prijevremeni završetak prženja (slika 4 d)

- Da biste prijevremeno završili prženje, pritisnite osvjetljenu tipku za zaustavljanje (d). Klizač samostalno iskače. Kontrolna se lampica gasi i uređaj se isključuje.

Uklanjanje zaglavljenih kriški kruha

Pozor!

U proreze za pečenje ne umećite pribor za jelo ili druge tvrde predmete kako ne biste oštetili uređaj.

Ako se kriške kruha ili drugi pekarski proizvodi zaglave u prorezima za pečenje, postupite na sljedeći način:

- Isključite kabel za napajanje iz utičnice i ostavite uređaj da se ohladi.
- Izvucite ladicu za mrvice (slika 6).
- Okrenite uređaj na stranu tako da pekarski proizvodi mogu ispasti.
- Ako je potrebno, uklonite zaglavljene pekarske proizvode drvenom ili plastičnom lopaticom (nije uključena u opseg isporuke).

Dodatne funkcije

Podgrijavanje (slika 4 c)

Funkcija „Podgrijavanje“ omogućuje ponovno zagrijavanje već prženih kriški kruha.

- Pokrenite postupak prženja kako je opisano.
- Pritisnite tipku „Podgrijavanje“ (c). Osvjetljenje tipke pokazuje da je funkcija aktivna.

Odmrzavanje (slika 4 e)

Ovom funkcijom možete odmrznuti zamrznuti kruh.

- Pokrenite postupak prženja kako je opisano.
- Pritisnite tipku „Odmrzavanje“ (e). Osvjetljenje tipke pokazuje da je funkcija aktivna.

Imajte na umu da ćete možda morati ponoviti odmrzavanje kako biste postigli željenu jačinu prepečenosti.

Pečenje peciva (slika 5)



Oprez!

Opasnost od opeklin uzrokovanih vrućim površinama!

- Upotrebljavajte samo predviđene ručke i prekidače.

- Okrenite okretni gumb (f) za nastavak za prženje peciva za jednu četvrtinu okretaja u smjeru suprotnom od smjera kazaljke na satu (1). Rasklapa se nastavak za prženje peciva.
- Nemojte polagati više od dva peciva na nastavak za prženje peciva (2).
- Okrenite regulator boje prepečenosti na odgovarajući stupanj ovisno o željenoj prepečenosti (za pečenje peciva obično je dovoljan stupanj 2 do 3).
- Pokrenite prženje kako je opisano u odlomku „Pokretanje prženja“.
- Pričekajte da prženje završi.
- Da biste prijevremeno završili pečenje, pritisnite osvijetljenu tipku za zaustavljanje.
- Ako želite, preokrenite pecivo i ponovo započnite proces.

Čišćenje i njega



Upozorenje!

Opasnost od strujnog udara zbog vlage!

Uređaj

- nemojte uranjati u vodu
- nemojte držati pod tekućom vodom
- nemojte čistiti u perilici posuđa.



Oprez!

Opasnost od opeklin uzrokovanih vrućim površinama!

- Uvijek ostavite uređaj i pribor da se potpuno ohladi prije nego što ih očistite.

Pozor!

- Nikada ne čistite uređaj sredstvima za čišćenje ili otapalima jer ona mogu oštetiti uređaj ili onečistiti sljedeće pekarske proizvode.
- Ne upotrebljavajte abrazivne spužve ili abrazivna sredstva za čišćenje kako ne biste oštetili površine uređaja.

Pozor!

- Ne stružite tvrdokornu prljavštinu tvrdim predmetima. Tako možete oštetiti uređaj.
- Nikada ne umećite predmete u proreze za pečenje kako ne biste oštetili uređaj.

Pražnjenje ladice za mrvice (slika 6)



Upozorenje!

Opasnost od požara zbog ostataka! Ostaci pekarskih proizvoda mogu se zapaliti – ispraznite ladicu za mrvice nakon svake uporabe.

- Pobrinite se da je priključni utikač izvučen iz utičnice.
- Uvijek ostavite uređaj da se potpuno ohladi prije čišćenja.
- Izvucite ladicu za mrvice iz tosteru. U tu svrhu prstima uhvatite ručku ladice.
- Uklonite sve mrvice.
- Očistite ladicu za mrvice blago navlaženom krpom i nakon toga je pažljivo osušite.
- Vratite ladicu za mrvice u toster i ugradite je do graničnika.

Čišćenje uređaja

- Pobrinite se da priključni utikač bude izvučen iz utičnice.
- Uvijek ostavite uređaj da se potpuno ohladi prije čišćenja.
- Očistite vanjsku stranu uređaja i nastavak za prženje peciva samo blago navlaženom krpom.
- Pažljivo osušite uređaj i nastavak za prženje peciva te pustite da se potpuno osuše svi dijelovi.

Čuvanje (slika 2)

- Temeljito očistite uređaj i pribor te ostavite sve dijelove da se potpuno osuše prije nego što ih spremite.
- Namotajte kabel na držač kabela na donjoj strani uređaja.
- Skladištite uređaj na čistom, suhom mjestu bez prašine.

Zbrinjavanje

Zbrinjavanje pakiranja

Pakiranje proizvoda sastoji se od materijala koji se može reciklirati. Zbrinite ambalažne materijale u skladu s oznakom na javnim sabirnim mjestima ili u skladu s lokalnim propisima.

Zbrinjavanje starog uređaja

 Ako više ne želite upotrebljavati električni uređaj, besplatno ga odložite na javnom sabirnom mjestu za električne uređaje. Električni uređaji se nikako ne smiju odlagati u kante za komunalni otpad (vidi simbol).

Nemojte zbrinjavati električne uređaje s kućnim otpadom.

Prema europskoj Direktivi 2012/19/EU o otpadnoj električnoj i elektroničkoj opremi i provedbi u nacionalnom pravu rabljeni električni uređaji moraju se prikupljati odvojeno i dostaviti ekološki prikladnom reciklažnom mjestu.

Recikliranje kao alternativa zahtjevu za vraćanjem:

Vlasnik električnog uređaja u slučaju predaje vlasništva, kao alternativa vraćanju, ima obvezu sudjelovanja u primjerenom preradi. Za to se stari uređaj može predati sakupljaču koji provodi odstranjivanje u smislu nacionalnog zakona o kružnom gospodarstvu i otpadu.

To se ne odnosi na pribor i pomagala bez elektroničkih komponenata priložene starim uređajima.

Druge napomene o zbrinjavanju

Odložite električni uređaj tako da to ne utječe na njegovu kasniju ponovnu uporabu ili reciklažu.

Električni uređaji mogu sadržavati štetne tvari. Neodgovarajuća uporaba ili oštećenje uređaja u slučaju kasnije reciklaže uređaja mogu izazvati oštećenje zdravlja ili onečišćenje voda i tla.

Tehnički podaci

Model	TO-G0101 TO-G0201 TO-G0401
Napon	220-240 V~
Frekvencija	50/60 Hz
Snaga	730 – 870 W
Dimenzije (s nastavkom za prženje peciva)	Duljina x širina x visina oko 253 x 146 x 200 mm



Jamstvo

Kaufland daje jamstvo od 3 godine od datuma kupnje.

Jamstvo ne pokriva štetu nastalu uslijed nepridržavanja uputa za uporabu, zlouporabe, nestručne uporabe, neovlaštenih popravaka ili neadekvatnog održavanja i njege.

Szanowni Klienci!

Gratulujemy zakupu nowego urządzenia. Zdecydowali się Państwo na zakup produktu o doskonałym stosunku ceny do jakości, który sprawi Państwu wiele radości.

Przed rozpoczęciem użytkowania urządzenia należy zapoznać się ze wszystkimi wskazówkami dotyczącymi obsługi oraz bezpieczeństwa.

Urządzenie należy użytkować wyłącznie w opisany sposób oraz wyłącznie w podanym zakresie zastosowań. W przypadku przekazania urządzenia osobom trzecim należy przekazać także całą dokumentację.

Bezpieczeństwo

Przed pierwszym użyciem urządzenia należy dokładnie przeczytać instrukcję obsługi.

Aby zapewnić sobie bezpieczeństwo użytkowania, należy przestrzegać wszystkich poniższych wskazówek dotyczących bezpieczeństwa.

Symbole i ich znaczenie



Przeczytać instrukcję obsługi!



Uwaga! Gorące powierzchnie!



Niebezpieczeństwo porażenia prądem elektrycznym!



Ogólne symbole zagrożeń!

Zawartość opakowania

- Toster
- Instrukcja obsługi

Należy sprawdzić, czy wszystkie części zostały dostarczone oraz skontrolować urządzenie pod kątem uszkodzeń transportowych.

Nie używać uszkodzonego urządzenia!

W przypadku stwierdzenia szkód należy zwrócić się do filii Kaufland.

Zastosowanie zgodnie z przeznaczeniem

- Używać urządzenia tylko do opiekania i podgrzewania chleba tostowego, bułek, grubych kromek krojonego chleba i podobnych wypieków przeznaczonych dla tosterów. Nie opiekać pieczywa chrupkiego, sucharów i tym podobnych. Nie wkładać do tosteru żadnego pieczywa posmarowanego masłem, tłuszczem lub innymi produktami do smarowania ani żadnych kanapek.
- Nie wolno korzystać z urządzenia na zewnątrz.
- Urządzenie przeznaczone jest do użycia w prywatnych gospodarstwach domowych. Nie jest przeznaczone do użytku komercyjnego.
- Należy wykorzystywać urządzenie wyłącznie w określonym zakresie zastosowań i tylko z oryginalnym wyposażeniem. Każde inne zastosowanie lub zmiana w urządzeniu uważane jest za niezgodne z przeznaczeniem. Nie ponosimy odpowiedzialności za szkody wynikające z zastosowania niezgodnego z przeznaczeniem lub nieprawidłowej obsługi.

Bezpieczeństwo dzieci i osób dorosłych



Ostrzeżenie!

Niebezpieczeństwo uduszenia się dzieci w przypadku zabawy materiałami opakowaniowymi!

- Należy koniecznie trzymać materiały opakowaniowe poza zasięgiem dzieci.

- Urządzenia te mogą być używane przez dzieci od 8 roku życia oraz osoby o ograniczonych zdolnościach fizycznych, sensorycznych czy umysłowych lub takie, którym brakuje wiedzy oraz doświadczenia, tylko pod warunkiem, że będą nadzorowane lub zostały pouczone na temat bezpiecznego użytkowania urządzenia oraz zrozumiały wynikające z tego niebezpieczeństwa.
- Nie dopuszczać, by dzieci bawiły się urządzeniem i nie pozostawiać ich bez nadzoru.
- Czyszczenie i konserwacja urządzenia nie może być wykonywana przez dzieci, chyba że mają one powyżej 8 lat i są pod nadzorem osób dorosłych.
- Dzieci w wieku poniżej 8 lat nie powinny mieć dostępu do urządzenia oraz przewodu zasilającego.

Ogólne zasady bezpieczeństwa

- Nie wolno używać produktu, gdy uszkodzone są przewód zasilania lub obudowa.
- Aby uniknąć zagrożeń, uszkodzony przewód zasilający może być wymieniany wyłącznie przez autoryzowany serwis naprawczy.
- Pieczywo może się zapalić. Nigdy nie używać urządzenia w pobliżu lub pod materiałami palnymi, jak na przykład firany.
- W czasie pracy urządzenie oraz jego wyposażenie nagrzewa się. Należy używać tylko przeznaczonych do tego uchwytów i włączników.
- Urządzenie to nie jest przeznaczone do eksploatacji przy użyciu zewnętrznego zegara sterującego lub oddzielnego systemu zdalnego sterowania.
- Urządzenie należy podłączać wyłącznie do źródła zasilania, którego napięcie i częstotliwość są zgodne z danymi na tabliczce znamionowej! Tabliczka znamionowa znajduje się na spodzie urządzenia.
- Urządzenie należy podłączać wyłącznie do nieuszkodzonego, prawidłowo zamontowanego gniazdka wtykowego ze stykiem ochronnym.
- Należy zawsze ustawiać urządzenie na suchej, stabilnej i równej powierzchni.
- Nie wolno stawiać urządzenia na gorącej powierzchni ani w pobliżu źródła ciepła.
- Przewód zasilania nie może stykać się z gorącymi częściami urządzenia.
- Nigdy nie pozostawiać uruchomionego urządzenia bez nadzoru.
- Podczas opiekania nie przykrywać szczelin na tosty. Nie kłaść kromek chleba ani bułek na obudowę, ponieważ spowoduje to przegrzanie urządzenia.
- Pieczywo, np. bułki, podgrzewać wyłącznie przy pomocy dostępnej nasadki na bułki.
- Nie wkładać sztućców ani innych twardych przedmiotów do szczeliny na tosty, aby nie uszkodzić urządzenia.
- Nigdy nie chwytać za szczeliny na tosty, gdy urządzenie pracuje lub całkowicie nie ostygło.
- Ostrożnie! Chleb może zrobić się bardzo gorący. Podczas wyjmowania małych kromek chleba o długości krawędzi mniejszej niż 8,5 cm i/lub wadze mniejszej niż ok. 25 g, istnieje ryzyko poparzenia.
- Po każdym użyciu należy wyciągać wtyczkę sieciową z gniazdka.
- Przed każdym czyszczeniem należy wyłączyć urządzenie i odłączyć od zasilania.
- Przed czyszczeniem urządzenia lub umieszczeniem go w miejscu przechowywania należy odczekać, aż wystygnie.

- Nigdy nie zanurzać urządzenia ani kabla sieciowego z wtyczką w wodzie lub innych cieczach oraz nie czyścić ich pod bieżącą wodą.
- Nie wolno myć urządzenia w zmywarce.
- Należy stosować się do wskazówek zawartych w rozdziale „Czyszczenie i pielęgnacja”.

Przed pierwszym uruchomieniem

Usuwanie materiału opakowaniowego

- Przed pierwszym użyciem należy usunąć z urządzenia wszystkie materiały opakowaniowe.

Czyszczenie przed pierwszym użyciem

- Należy starannie wyczyścić urządzenie wraz z akcesoriami przed pierwszym użyciem. Należy stosować się również do wskazówek zawartych w rozdziale „Czyszczenie i pielęgnacja”.
- Wyczyścić obudowę urządzenia i nasadkę do bułek lekko zwilżoną ściereczką, a następnie dokładnie wysuszyć wszystkie części.
- Podgrzać urządzenie – bez wypieków – 5 razy, aby usunąć resztki produkcyjne z przewodów grzejnych. W tym celu ustawić pokrętkę regulacji zrumienienia na poziom 6.

Wskazówka: Pomimo dokładnego czyszczenia przy pierwszym nagrzeniu może wystąpić lekkie zadymienie oraz charakterystyczny zapach. Jest to zjawisko normalne i nie stanowi zagrożenia. Należy zapewnić odpowiednią wentylację, na przykład otwierając okno.

Objaśnienie elementów obsługowych (rys. 1)

Poniższa tabela opisuje elementy obsługowe i znaczenie symboli.

Rysunek	Symbol	Funkcja
1 a	-	Dźwignia suwaka: Przycisnąć dźwignię w dół do oporu, aż zaskoczy na miejsce i jednocześnie rozpocznie się proces opiekania. Wskazówka: Dźwignia zatrzaśnie się na swoim miejscu tylko wtedy, gdy wtyczka jest włożona.
1 b	-	Pokrętło regulacji zrumienienia: Użyć pokrętła regulacji zrumienienia, aby ustawić żądany stopień brązowienia (poziom od 1 do 6).
1 c		Przycisk „Podgrzewanie” (do wcześniej opieczonych kromek chleba)
1 d		Przycisk „Stop” (do przerywania procesu opiekania i wyrzucania kromek chleba)
1 e		Przycisk „Rozmrażanie” (do zamrożonych kromek chleba)
1 f	-	Pokrętło do rozkładania nasadki do bułek
1 g	-	Nasadka do bułek

Ustawianie urządzenia (rys. 2)



Ostrzeżenie!

Pieczywo może się zapalić. Nigdy nie używać urządzenia w pobliżu lub pod materiałami palnymi, jak na przykład firany.

- Rozwinąć kabel ze schowka na kabel na spodzie urządzenia na żądaną długość.
- Zamocować kabel w przewidzianym do tego zacisku na spodzie urządzenia, aby zapewnić bezpieczne ustawienie urządzenia.
- Należy ustawiać urządzenie na suchej, stabilnej i równej powierzchni.

Rozpoczęcie procesu opiekania (rys. 3)



Ostrożnie!

Niebezpieczeństwo oparzenia przez gorące powierzchnie!

- Należy używać tylko przeznaczonych do tego uchwytów i włączników.
- Podłączyć wtyczkę do nieuszkodzonego, prawidłowo zamontowanego gniazdka sieciowego ze stykiem ochronnym (1).
- Przekręcić pokrętkę regulacji zrumienienia (b) na odpowiedni poziom 1 do 6 (2) w zależności od pożądanego stopnia zrumienienia.

Wskazówka: Aby określić żądany stopień zrumienienia, najpierw przekręcić pokrętkę regulacji opiekania na średni poziom opiekania (3 do 4), a następnie, dla kolejnego procesu, wybrać ewentualnie wyższy lub niższy poziom.

- Włożyć tosty w szczeliny do opiekania (3).

- Wcisnąć dźwignię suwaka (a) do dołu, aż się zatrzaśnie (4). Lampka kontrolna na przycisku Stop świeci się i sygnalizuje działanie urządzenia.
- W celu użycia jednej z dodatkowych funkcji „podgrzewanie” lub „rozmrzanie”, nacisnąć odpowiedni przycisk. Szczegóły znajdują się w rozdziale „Funkcje dodatkowe”.
Po zakończeniu procesu opiekania suwak podskakuje automatycznie. Lampka kontrolna gaśnie i urządzenie się wyłącza.
- Po każdym użyciu należy wyciągać wtyczkę sieciową z gniazdka.

Przedwczesne zakończenie procesu opiekania (rys. 4c)

- Aby przedwcześnie zakończyć proces opiekania, nacisnąć podświetlony przycisk Stop (d). Suwak podskakuje automatycznie. Lampka kontrolna gaśnie i urządzenie się wyłącza.

Usuwanie zablokowanych kromek chleba

Uwaga!

Nie wkładać sztućców ani innych twardych przedmiotów do szczeliny na tosty, aby nie uszkodzić urządzenia.

Jeśli kromki chleba lub inne pieczywo utknie w szczelinach do opiekania, należy wykonać następujące czynności:

- Wyciągnąć wtyczkę z gniazdka i poczekać, aż urządzenie ostygnie.
- Wyciągnąć tackę na okruchy (rys. 6).
- Obrócić urządzenie na bok, aby pieczywo mogło wypaść.
- Jeśli to konieczne, użyć drewnianej szpatułki lub szpatułki z tworzywa sztucznego (nie znajduje się w zestawie), aby usunąć zablokowane pieczywo.

Funkcje dodatkowe

Podgrzewanie (rys. 4 c)

Funkcja „podgrzewanie” umożliwi podgrzanie kromek chleba, które zostały już wcześniej opieczone.

- Rozpocząć proces piekania zgodnie z opisem.
- Wcisnąć przycisk „Podgrzewanie” (c). Oświetlenie przycisku symbolizuje, że funkcja jest aktywna.

Rozmrażanie (rys. 4 e)

Dzięki tej funkcji można rozmrozić zamrożony chleb.

- Rozpocząć proces piekania zgodnie z opisem.
- Wcisnąć przycisk „Rozmrażanie” (e). Oświetlenie przycisku symbolizuje, że funkcja jest aktywna.

Należy pamiętać, że proces rozmrażania może wymagać powtórzenia w celu uzyskania pożądanego stopnia zrumienienia.

Podgrzewanie bułek (rys. 5)



Ostrożnie!

Niebezpieczeństwo oparzenia przez gorące powierzchnie!

- Należy używać tylko przeznaczonych do tego uchwytów i włączników.

- Obróć pokrętko (f) nasadki do bułek o ćwierć obrotu w lewo (1). Nasadka do bułek rozkłada się.
- Nie kłaść więcej niż dwie bułki na nasadkę do bułek (2).

- Przekręcić pokrętko regulacji zrumienienia na odpowiedni poziom w zależności od pożądanego stopnia zrumienienia (poziomy od 2 do 3 są zwykle wystarczające do podgrzewania bułek).
- Rozpocząć proces piekania zgodnie z opisem w rozdziale „Rozpoczęcie procesu piekania”.
- Należy odczekać, aż proces piekania się zakończy.
- Aby przedwcześnie zakończyć proces podgrzewania, nacisnąć podświetlony przycisk Stop.
- W razie potrzeby odwrócić bułki i ponownie rozpocząć proces.

Czyszczenie i pielęgnacja



Ostrzeżenie!

Niebezpieczeństwo porażenia prądem ze względu na wilgoć!

Nie wolno:

- zanurzać urządzenia w wodzie,
- trzymać pod bieżącą wodą;
- myć w zmywarce.



Ostrożnie!

Niebezpieczeństwo oparzenia przez gorące powierzchnie!

- Przed czyszczeniem należy zawsze odczekać, aż urządzenie oraz akcesoria całkowicie ostygną.

Uwaga!

- Nigdy nie czyścić urządzenia, stosując środki czyszczące lub rozpuszczalniki, ponieważ mogą one uszkodzić urządzenie oraz zanieczyścić następnie pieczywo.
- Nie stosować szorstkich gąbek ani środków do szorowania, aby nie uszkodzić powierzchni urządzenia.

Uwaga!

- Nie należy usuwać uporczywych zanieczyszczeń za pomocą twardych przedmiotów. W ten sposób można uszkodzić urządzenie.
- Nigdy nie wkładać nic do szczeliny na tosty, aby nie uszkodzić urządzenia.

Opróżnianie tacki na okruchy (rys. 6)**Ostrzeżenie!**

Ryzyko pożaru resztkowego! Resztki pieczywa mogą się palić, po każdym użyciu opróżnić tackę na okruchy.

- Należy dopilnować, aby wtyczka była wyciągnięta z gniazda zasilania.
- Przed czyszczeniem należy zawsze pozostawić urządzenie do całkowitego ostygnięcia.
- Wyciągnąć tackę na okruchy z toster. W tym celu należy złapać palcami za uchwyt tacki.
- Usunąć wszystkie okruchy.
- Tackę na okruchy czyścić przy użyciu lekko wilgotnej ściereczki, a następnie starannie osuszyć.
- Wsunąć tackę na okruchy z powrotem do toster, aż do oporu.

Czyszczenie urządzenia

- Należy dopilnować, aby wtyczka była wyjęta z gniazda zasilania.

- Przed czyszczeniem należy zawsze pozostawić urządzenie do całkowitego ostygnięcia.
- Wyczyścić obudowę urządzenia i nasadkę do bułek lekko zwilżoną ściereczką.
- Starannie wysuszyć urządzenie oraz nasadkę do bułek a następnie zostawić wszystkie części do całkowitego wyschnięcia.

Przechowywanie (rys. 2)

- Przed odłożeniem na miejsce przechowywania dokładnie oczyścić urządzenie oraz akcesoria i odczekać aż całkowicie wyschną.
- Zwinąć przewód zasilania na spodzie urządzenia.
- Przechowywać urządzenie w czystym, suchym i wolnym od kurzu miejscu.

Utylizacja**Utylizacja opakowania**

Opakowanie produktu wykonane jest z materiałów podlegających recyklingowi. Materiały opakowaniowe należy utylizować zgodnie z ich oznakowaniem w publicznych punktach odbioru odpadów lub zgodnie z wytycznymi obowiązującymi w danym kraju.

Utylizacja zużytego sprzętu

Jeśli nie chcą już Państwo używać swojego urządzenia elektrycznego, należy bezpłatnie oddać je do punktu odbioru zużytego sprzętu. W żadnym wypadku nie wolno wyrzucać zużytych urządzeń elektrycznych do pojemników na odpady nienadające się do ponownego przetworzenia (patrz symbol).

Nie wyrzucać urządzeń elektrycznych do domowych odpadów.

Zgodnie z europejską dyrektywą 2012/19/UE w sprawie zużytego sprzętu elektrycznego i elektronicznego oraz jej implementacją do prawa krajowego zużyty sprzęt elektryczny należy zbierać osobno i przekazać do recyklingu przyjaznego dla środowiska.

Recykling jako alternatywa wobec obowiązku zwrotu urządzenia:

Właściciel urządzenia elektrycznego alternatywnie do jego zwrotu, jest zobowiązany do współudziału w zakresie właściwego recyklingu urządzenia, tym samym zrzekając się prawa własności do niego. W tym celu stare urządzenie może być dostarczone do punktu zbiórki, który przeprowadza utylizację zgodnie z ustawą o odpadach i gospodarce odpadami.

Nie dotyczy to niezawierających elementów elektrycznych akcesoriów i urządzeń pomocniczych dołączonych do zużytych urządzeń.

Pozostałe wskazówki dotyczące utylizacji

Należy oddać urządzenie w takim stanie, aby możliwe było jego późniejsze ponowne wykorzystanie lub przetworzenie.

Urządzenia elektryczne mogą zawierać szkodliwe substancje. Nieprawidłowe obchodzenie się lub uszkodzenie urządzenia mogą stwarzać zagrożenia dla zdrowia lub powodować zanieczyszczenie wody lub gleby podczas późniejszego użytkowania.

Dane techniczne

Model	TO-G0101 TO-G0201 TO-G0401
Napięcie	220-240 V~
Częstotliwość	50/60 Hz
Moc	730-870 W
Wymiary (z nasadką do butek)	długość x szerokość x wysokość ok. 253 x 146 x 200 mm



Gwarancja

Kaufland udziela Państwu gwarancji na 3 lata od daty zakupu.

Gwarancja nie obejmuje szkód związanych z nieprzestrzeganiem instrukcji obsługi, użytkowaniem niezgodnym z przeznaczeniem, nieprawidłowym obchodzeniem się, naprawami przeprowadzanymi na własną rękę lub niewystarczającą konserwacją i pielęgnacją.

Stimate client,

Vă felicităm pentru cumpărarea noului dvs. aparat. Ați decis să alegeți un produs cu un raport calitate-preț excelent care vă va aduce multe satisfacții.

Înainte de utilizarea aparatului familiarizați-vă cu toate instrucțiunile privind operarea și siguranța.

Utilizați aparatul numai în modul descris și numai în scopurile menționate. În cazul transferării aparatului unei alte persoane, predați-i, de asemenea, toate documentele aferente acestuia.

Siguranța

Citiți cu atenție instrucțiunile de folosire înainte de a utiliza aparatul pentru prima dată.

În vederea unei utilizări sigure respectați toate instrucțiunile privind siguranță prezentate în continuare.

Simboluri și semnificația lor



Citiți instrucțiunile de folosire!



Atenție! Suprafețe fierbinți!



Pericol de electrocutare!



Simbol general de semnalizare a pericolului!

Pachetul de livrare

- Prăjitor
- Instrucțiuni de folosire

Verificați existența tuturor componentelor și aparatul cu privire la deteriorări survenite în timpul transportului.

Nu puneți în funcțiune aparatul dacă acesta este deteriorat!

În cazul defectării contactați un magazin Kaufland.

Utilizarea conform destinației

- Utilizați aparatul numai pentru prăjirea și coacerea de pâine toast, sandvișuri, felii mai groase de pâine tăiată și produse de panificație similare, compatibile pentru prăjitorul de pâine. Nu prăjiți pâine uscată, pesmet și produse similare. Nu introduceți în prăjitorul de pâine produse de panificație unse cu unt, grăsimi sau alte produse tartinabile, și nici sandvișuri unse.
- Nu utilizați aparatul în aer liber.
- Aparatul este destinat exclusiv pentru uz casnic. Aparatul nu este prevăzut pentru utilizarea în scopuri profesionale.
- Folosiți aparatul numai pentru domeniul de utilizare descris și cu accesoriile originale. Orice altă utilizare sau modificare a aparatului sunt considerate ca fiind neconforme. Producătorul nu răspunde pentru daunele produse ca urmare a utilizării necorespunzătoare sau operării eronate.

Siguranța copiilor și a persoanelor



Avertizare!

Pericol de asfixiere pentru copii la joaca cu materialul de ambalare!

- Nu lăsați la îndemâna copiilor ambalajele produsului.

- Aceste aparate pot fi folosite de copiii cu vârsta peste 8 ani și de persoanele cu abilități fizice, senzoriale sau mentale reduse sau fără experiență și cunoștințe necesare, dacă sunt supravegheate sau dacă au fost instruite cu privire la utilizarea în siguranță a acestui aparat și au înțeles pericolele rezultate.
- Copiilor nu li se permite să se joace cu dispozitivul și, prin urmare, trebuie supravegheați.
- Curățarea și întreținerea care trebuie efectuate de către utilizator nu trebuie efectuate de către copii, cu excepția cazului în care aceștia au vârsta peste 8 ani și sunt supravegheați.
- Țineți copiii cu vârsta sub 8 ani la distanță de aparat și de cablul de alimentare.

Aspecte generale privind siguranța

- Aparatul nu se va utiliza atunci când cablul de alimentare sau carcasa sunt defecte.
- În cazul defectării cablului de alimentare, în vederea evitării pericolelor, acesta se va înlocui numai de către un centru autorizat de reparații.

- Produsele de panificație se pot arde. Nu utilizați aparatul în nicio situație în apropierea materialelor inflamabile sau sub acestea, de exemplu perdele.
- Pe durata utilizării aparatul și accesoriile se încălzesc. Utilizați numai mânerul și comutatoarele prevăzute.
- Acest aparat nu este conceput pentru utilizarea cu temporizatoare externe sau sisteme separate de comandă de la distanță.
- Conectați aparatul numai la surse de alimentare cu energie electrică ale căror tensiune și frecvență corespund indicațiilor de pe plăcuța de fabricație! Plăcuța de fabricație se află pe partea inferioară a aparatului.
- Conectați aparatul numai la o priză cu împământare instalată corespunzător și nedeteriorată.
- Așezați aparatul întotdeauna pe o suprafață uscată, stabilă și plană.
- Aparatul nu se va amplasa pe o suprafață fierbinte sau în apropierea unei surse de căldură.
- Cablul de alimentare nu trebuie să intre în contact cu componentele fierbinți ale aparatului.
- Nu lăsați niciodată aparatul nesupravegheat pe durata funcționării.
- Pe parcursul prăjirii nu este permisă în nicio situație acoperirea fantelor de prăjire. Nu poziționați felii de pâine sau sandvișuri pe carcasă, deoarece această situație poate conduce la supraîncălzirea în interiorul aparatului.
- Este permisă prăjirea produselor de panificație, de exemplu sandvișuri, numai cu suportul disponibil pentru sandvișuri.
- Nu introduceți tacâmuri sau alte obiecte dure în fantele de prăjire, pentru a nu avaria aparatul.
- Nu introduceți în nicio situație degetele în fantele de prăjire ale aparatului, dacă acesta este în funcțiune sau dacă nu s-a răcit complet.
- Precauție! Pâinea poate atinge temperaturi foarte ridicate. La extragerea de felii mai mici de pâine, cu o lungime a laturii mai redusă de 8,5 cm și/sau o greutate mai scăzută de aproximativ 25 g se înregistrează pericol de arsuri.
- Scoateți ștecărul din priză după fiecare utilizare.
- Opriți aparatul de fiecare dată înaintea curățării și deconectați-l de la rețeaua electrică.
- Lăsați aparatul și accesoriile să se răcească înaintea curățării sau depozitării.

- Aparatul și cablul de alimentare cu ștecăr nu se vor introduce niciodată în apă sau în alte lichide și nu se vor curăța sub jet de apă!
- Aparatul nu trebuie curățat în mașina de spălat vase.
- Respectați indicațiile din secțiunea „Curățarea și îngrijirea”.

Înainte de prima punere în funcțiune

Îndepărtarea materialului de ambalare

- Îndepărtați toate materialele de ambalare de pe aparat înainte de prima utilizare a acestuia.

Curățarea înainte de prima utilizare



- Înainte de prima utilizare, curățați temeinic aparatul și accesoriile acestuia. Pentru aceasta respectați și secțiunea „Curățare și îngrijire”.
- Curățați latura exterioară a aparatului și suportul pentru sandvișuri numai cu o lavetă ușor umezită și uscați ulterior cu atenție toate componentele.
- Se încălzește aparatul – fără produse de panificație – de 5 ori pentru a îndepărta reziduurile rămase din fabricație pe rezistențele de încălzire. Rotiți în acest scop regulatorul pentru intensitatea de prăjire la nivelul 6.

Indicație: În ciuda unei curățări temeinice, la prima încălzire poate apărea o cantitate redusă de fum și miros. Acest lucru este normal și nu este periculos. Pentru a asigura o ventilație suficientă, deschideți de exemplu o fereastră.

Explicarea comenzilor

(imaginea)

Tabelul de mai jos descrie comenzile și semnificația simbolurilor.

Imaginea	Simbol	Funcția
1 a	-	Manetă pentru glisieră: Apăsăți maneta în jos cât de mult se va deplasa până când se fixează în poziție și procesul de prăjire începe în același timp. Indicație: Maneta se blochează numai în situația în care ștecărul de rețea este cuplat.
1 b	-	Regulatorul pentru intensitatea de prăjire Prin intermediul regulatorului pentru intensitatea de prăjire configurați gradul de prăjire dorit (nivelul 1 până la 6).
1 c		Butonul „Încălzire” (pentru felii de pâine care au fost deja prăjite)
1 d		Butonul „Stop” (pentru anularea procesului de prăjire și scoaterea feliiilor de pâine)
1 e		Butonul „Decongelare” (pentru felii de pâine congelate)
1 f	-	Buton rotativ pentru a deschide accesoriul pentru pâine
1 g	-	Suport pentru sandvișuri

Amplasarea aparatului (imaginea 2)



Avertizare!

Produsele de panificație se pot arde. Nu utilizați aparatul în nicio situație în apropierea materialelor inflamabile sau sub acestea, de exemplu perdele.

- Înfășurați cablul de pe suportul pentru cablu de pe partea inferioară a aparatului pe lungimea dorită.
- Fixați cablul în mufa de cablare prevăzută pe partea inferioară a aparatului, pentru ca aparatul să stea fix.
- Așezați aparatul pe o suprafață uscată, stabilă și plană.

Inițializarea procesului de prăjire (imaginea 3)



Precauție!

Pericol de arsuri din cauza suprafețelor încinse!

- Utilizați numai mânerul și comutatoarele prevăzute.

- Introduceți ștecărul numai într-o priză cu împământare instalată corespunzător și nedeteriorată (1).
- Rotiți regulatorul pentru intensitatea de prăjire (b) în funcție de intensitatea de prăjire dorită la nivelul corespunzător 1 până la 6 (2).

Sugestie: Pentru a determina gradul de prăjire dorit de dumneavoastră, rotiți regulatorul pentru intensitatea de prăjire pentru început la un nivel mediu (3 până la 4) și selectați ulterior, la următorul proces de prăjire, dacă este cazul, un nivel mai ridicat sau mai redus.

- Introduceți feliile de pâine prăjită în fantele de prăjire (3).
- Apăsăți maneta pentru glisieră (a) în jos, până la blocarea acesteia (4). Ledul de control de la nivelul tastei de oprire se aprinde și indică funcționarea aparatului.
- În situația în care doriți să utilizați una dintre funcțiile suplimentare reprezentate de „Încălzire” sau „Dezghetare”, apăsați tasta aferentă. Puteți consulta informații mai exacte în secțiunea „Funcții suplimentare”. După finalizarea procesului de prăjire, glisiera se deplasează automat în sus. Ledul de control se stinge și aparatul se oprește.
- Scoateți ștecărul din priză după fiecare utilizare.

Oprirea anticipată a operațiunii de prăjire (imaginea 4 d)

- Pentru a încheia procesul de prăjire anticipat, apăsați tasta de oprire cu led (d). Glisiera se deplasează automat în sus. Ledul de control se stinge și aparatul se oprește.

Îndepărtarea feliilor de pâine blocate

Atenție!

Nu introduceți tacâmuri sau alte obiecte dure în fantele de prăjire, pentru a nu avaria aparatul.

În situația în care, la un moment dat, o felie de pâine sau alte produse de panificație se blochează în fantele de prăjire, procedați după cum urmează:

- Scoateți ștecherul din priză și lăsați aparatul să se răcească.
- Extrageți sertarul pentru firimituri (imaginea 6).

- Rotiți aparatul către lateral, astfel încât produsul de panificație să poată cădea în afară.
- În caz de necesitate, utilizați o spatulă din lemn sau material plastic (nu este inclusă în pachetul de livrare), pentru a îndepărta produsul de panificație blocat.

Funcții suplimentare

Depozitarea (imaginea 4 c)

Funcția de „Încălzire” vă permite să reîncălziți felii de pâine prăjite anterior.

- Inițializați procesul de prăjire conform descrierii.
- Apăsăți butonul „Încălzire” (c). Aprinderea butonului arată că funcția este activă.

Dezghețare (imaginea 4 e)

Prin intermediul acestei funcții puteți dezgheța pâinea congelată.

- Inițializați procesul de prăjire conform descrierii.
- Apăsăți butonul „Decongelare” (e). Aprinderea butonului arată că funcția este activă.

Trebuie să aveți în vedere că procesul de dezghețare va trebui repetat, probabil, pentru a obține prăjirea dorită.

Sandvișuri coacerea (imaginea 5)



Precauție!

Pericol de arsuri din cauza suprafețelor încinse!

- Utilizați numai mânerul și comutatoarele prevăzute.

- Rotiți butonul (f) pentru accesoriul pentru pâine cu un sfert de rotire în sens invers ace-

lor de ceasornic (1). Suportul pentru sandvișuri se deschide.

- Nu așezați mai mult de două sandvișuri pe suportul pentru sandvișuri (2).
- Rotiți regulatorul pentru intensitatea de prăjire în funcție de intensitatea de prăjire dorită la nivelul dorit (pentru prăjirea de sandvișuri este suficient de regulă nivelul 2 până la 3).
- Inițializați procesul de prăjire în sensul descris în secțiunea „Inițializarea operațiunii de prăjire”.
- Așteptați până la finalizarea procesului de prăjire.
- Pentru a finaliza anticipat procesul de prăjire, apăsați tasta de oprire cu led.
- Dacă doriți, întoarceți sandvișul pe cealaltă parte și reluați procesul.

Curățare și întreținere



Avertizare!

Pericol de electrocutare din cauza umezelii!

Aparatul

- nu se va introduce în apă;
- nu se va ține sub jet de apă;
- nu se curăță în mașina de spălat vase.



Precauție!

Pericol de arsuri din cauza suprafețelor încinse!

- Așteptați întotdeauna răcirea completă a aparatului și a accesoriilor înainte de a le curăța.

Atenție!

- Nu curățați niciodată aparatul cu detergenți sau solvenți, deoarece aceștia pot deteriora aparatul și pot contamina produsele de panificație la următoarea preparare.
- Pentru a evita deteriorarea suprafețelor aparatului, nu utilizați bureți abrazivi și nici substanțe de curățare abrazive.

Atenție!

- Nu răzuți murdăria persistentă cu obiecte dure. Astfel aparatul poate suferi deteriorări.
- Nu introduceți în nicio situație un obiect în fantele de prăjire, pentru a nu avaria aparatul.

Golirea sertarului pentru firimituri (imaginea 6)**Avertizare!**

Pericol de incendiu datorită reziduurilor! Resturile provenite de la produsele de panificație se pot arde, goliți după fiecare utilizare sertarul pentru firimituri.

- Asigurați-vă că ștecherul este scos din priză.
- Așteptați întotdeauna până când aparatul s-a răcit înainte de a-l curăța.
- Extrageți sertarul pentru firimituri din prăjitorul de pâine. Pentru a face acest lucru, apucați mânerul sertarului cu degetele.
- Îndepărtați toate firimiturile.
- Curățați sertarul pentru firimituri cu o lavetă ușor umezită și apoi uscați-o cu grijă.
- Împingeți sertarul pentru firimituri până la opritor înapoi în prăjitorul de pâine.

Curățarea aparatului

- Asigurați-vă că ștecherul este scos din priză.
- Așteptați întotdeauna până când aparatul s-a răcit înainte de a-l curăța.
- Curățați latura exterioară a aparatului și suportul pentru sandvișuri cu o lavetă ușor umezită.
- Uscați cu grijă aparatul și suportul pentru sandvișuri apoi lăsați-l să se usuce complet.

Depozitarea (imaginea 2)

- Curățați temeinic aparatul și accesoriile și lăsați toate componentele să se usuce complet înainte de a le depozita.
- Înfășurați cablul de pe suportul pentru cablu de pe partea inferioară a aparatului.
- Depozitați aparatul într-un loc curat, uscat și fără praf.

Eliminarea**Eliminarea ambalajului**

Ambalajul produsului este fabricat din materiale reciclabile. Eliminați materialele de ambalare în conformitate cu marcajele acestora prin intermediul centrelor publice de colectare, respectiv în conformitate cu prevederile naționale specifice.

Eliminarea aparatelor uzate

Atunci când nu mai doriți să utilizați aparatul electric, predăți-l unui centru public de colectare a aparatelor electrice uzate. Aparatele electrice uzate nu trebuie în niciun caz aruncate în containerele pentru gunoi (a se vedea simbolul).

Nu eliminați echipamentele electrice cu deșeurile menajare.

Conform directivei europene 2012/19/UE privind deșeurile de echipamente electrice și electronice și în sensul punerii în aplicare în legislația națională, echipamentele electrice uzate trebuie colectate separat și predate la un centru de reciclare care respectă cerințele de mediu.

Alternativa de reciclare la solicitarea restituirii: Alternativ la posibilitatea de restituire, proprietarul aparatului electric are obligația de a oferi asistență la reciclarea conform normelor aplicabile, în cazul transmiterii dreptului de proprietate. Echipamentul uzat poate fi predat în acest sens și unui centru de restituire care efectuează eliminarea în sensul legii naționale cu privire la economia circulară și gestionarea deșeurilor.

Nu sunt vizate accesoriile anexate la aparatele uzate și mijloacele auxiliare fără componente electrice.

Indicații suplimentare privind eliminarea

Predați aparatul electric uzat fără a afecta re- folosirea sau valorificarea a acestuia.

Aparatele electrice uzate pot conține substanțe poluante. În cazul manipulării necorespunzătoare sau deteriorării aparatului, cu ocazia valorificării ulterioare, aceste substanțe pot cauza probleme de sănătate sau infesta apa și solul.

Date tehnice

Model	TO-G0101 TO-G0201 TO-G0401
Tensiunea	220-240 V~
Frecvența	50/60 Hz
Putere	730-870 W
Dimensiuni (cu suport pentru sandvișuri)	Lungime x lățime x înălțime cca. 253 x 146 x 200 mm



Garanția

Kaufland acordă o garanție de 3 ani de la data cumpărării.

Sunt exceptate de la garanție daunele provocate ca urmare a nerespectării instrucțiunilor de folosire, utilizării abuzive, manipulării necorespunzătoare, reparațiilor neautorizate sau întreținerii și îngrijirii insuficiente.

Vážená zákazníčka, vážený zákazník!

Blahoželáme Vám ku kúpe Vášho nového prístroja. Rozhodli ste sa pre výrobok s výborným výkonom za vynikajúcu cenu, ktorý vám prinesie veľa radosti.

Pred použitím prístroja sa oboznámte so všetkými pokynmi týkajúcimi sa obsluhy a bezpečnosti.

Prístroj používajte len predpísaným spôsobom a na účely, na ktoré je určený. Pri odovzdávaní prístroja tretej strane jej odovzdajte aj všetky podklady.

Rozsah dodávky

- Hriankovač
- Návod na obsluhu

Skontrolujte, či vám boli dodané všetky diely a či sa prístroj pri preprave nepoškodil.

Poškodený prístroj neuvádzajte do prevádzky! V prípade poškodenia sa obráťte na niektorú z pobočiek Kaufland.

Bezpečnosť

Pred prvým použitím prístroja si pozorne prečítajte tento návod na obsluhu. Za účelom bezpečného používania dodržiavajte nasledujúce bezpečnostné pokyny.

Symboly a ich význam



Prečítajte si návod na obsluhu!



Pozor! Horúce povrchy!



Nebezpečenstvo zásahu elektrickým prúdom!



Všeobecný symbol nebezpečenstva!

Použitie v súlade s určením

- Prístroj používajte iba na hriankovanie a dopekanie hriankového chleba, žemlí, hrubých plátkov nakrájaného chleba a podobného pečiva vhodného pre hriankovače. K hriankovému chlebu nepatrí knäckebröt, sucháre a podobné výrobky. Do hriankovača ho dávajte bez masla, tuku alebo iných nátierok a nepoužívajte žiadne obložené sendviče.
- Prístroj nepoužívajte vo vonkajšom prostredí.
- Prístroj je určený len na používanie v domácnostiach. Nie je určený na používanie v obchodných prevádzkach.
- Prístroj používajte len na predpísané účely a s originálnym príslušenstvom. Každé iné použitie alebo zmeny na prístroji sú v rozpore s účelom použitia. Za škody vzniknuté následkom použitia v rozpore s určením alebo zlej obsluhy nepreberá predávajúci zodpovednosť.

Bezpečnosť detí a osôb



Výstraha!

Nebezpečenstvo udusenia detí pri hre s obalovým materiálom!

- Obalový materiál vždy uschovávajúte mimo dosahu detí.

- Tieto prístroje smú používať deti staršie ako 8 rokov a osoby s obmedzenými fyzickými, zmyslovými alebo duševnými schopnosťami alebo s nedostatkom skúseností a vedomostí, ak sú pod dohľadom alebo boli poučené o bezpečnom používaní prístroja a porozumeli nebezpečenstvám spojeným s jeho použitím.
- Deti sa nesmú s prístrojom hrať, a preto musia byť pod dohľadom.
- Čistenie a údržbu vykonávanú používateľom nesmú robiť deti, ktoré sú mladšie ako 8 rokov a nie sú pod dozorom.
- Deti mladšie ako 8 rokov by sa nemali zdržiavať v blízkosti prístroja a sieťového kábla.

Všeobecná bezpečnosť

- Prístroj sa nesmie používať v prípade poškodenia sieťového kábla alebo krytu.
- V prípade poškodenia sieťového kábla ho smie vymeniť len autorizovaná opravárska služba, aby sa zabránilo nebezpečenstvu.

- Pečivo môže začať horieť. Prístroj nikdy nepoužívajte v blízkosti alebo na horľavých materiáloch, ako sú napríklad záclony.
- Počas prevádzky sa prístroj a príslušenstvo zahrieva. Používajte len rukoväť a spínače, ktoré sú na to určené.
- Prístroj nie je určený na prevádzku s externými spínacími hodinami ani samostatným systémom diaľkového ovládania.
- Prístroj zapájajte len do takého zdroja prúdu, ktorého napätie a frekvencia zodpovedajú údajom na typovom štítku! Typový štítok sa nachádza na spodnej strane prístroja.
- Prístroj pripojte len do nepoškodenej, podľa predpisov inštalovanej zásuvky s ochranným kontaktom.
- Prístroj kladte vždy na suchú, stabilnú a rovnú plochu.
- Prístroj sa nesmie umiestňovať na horúcu plochu alebo do blízkosti zdrojov tepla.
- Sieťový kábel sa nesmie dostať do kontaktu s horúcimi časťami prístroja.
- Počas prevádzky nenechávajte prístroj nikdy bez dozoru.
- Počas hriankovania nezakrývajte otvory hriankovača. Na teleso nekladte krajce chleba alebo žemle, pretože by to spôsobilo prehriatie prístroja.
- Pečivo, napr. žemle, dopekajte iba s existujúcim nadstavcom na žemle.
- Do otvorov hriankovača nekladajte príbory alebo iné tvrdé predmety, aby nedošlo k poškodeniu prístroja.
- Nikdy sa nedotýkajte v prístroji otvorov hriankovača, keď je tento v prevádzke alebo nie je úplne vychladnutý.
- Varovanie! Chlieb môže byť veľmi horúci. Hrozí nebezpečenstvo popálenia pri vyberaní krajcov chleba s dĺžkou okraja menšou ako 8,5 cm a/alebo s hmotnosťou menšou ako cca 25 g.
- Po každom použití vytiahnite sieťovú zástrčku zo zásuvky.
- Pred každým čistením prístroj vypnite a odpojte ho z elektrickej siete.
- Pred čistením alebo uskladnením nechajte prístroj a príslušenstvo vychladnúť.
- Prístroj a sieťový kábel so zástrčkou nikdy neponárajte do vody alebo iných kvapalín a nečistite pod tečúcou vodou!
- Prístroj sa nesmie umývať v umývačke riadu.
- Dodržiavajte odsek „Čistenie a starostlivosť“.

Pred prvým uvedením do prevádzky

Odstráňte obalový materiál

- Pred prvým použitím odstráňte z prístroja všetky obalové materiály.

Čistenie pred prvým použitím



- Pred prvým použitím prístroj a jeho príslušenstvo starostlivo vyčistite. Dodržiavajte aj informácie uvedené v odseku „Čistenie a starostlivosť“.
- Vonkajšiu stranu prístroja a nastavac na zemle vyčistite len jemne navlhčenou utierkou a potom dôkladne osušte všetky časti.
- Prístroj – bez pečiva – 5× zohrejte, aby ste odstránili zvyšky súvisiace s výrobou na zohrievacích drôtoch. Na tento účel nastavte ovládač zhnednutia na stupeň 6.

Upozornenie: Napriek dôkladnému čisteniu môže prísť pri prvom zohriatí k miernemu vyvolaniu dymu a zápachu. Je to normálne a nie je to nebezpečné. Pre dostatočné vetranie otvorte napríklad okno.

Vysvetlenie ovládacích prvkov (obrázok 1)

V nasledujúcej tabuľke sú opísané ovládacie prvky a význam symbolov.

Ob- rázok	Sym- bol	Funkcia
1a	-	Páčka pre plátky: Páčku stlačte nadol až na doraz, až kým nezapadne na miesto a zároveň sa nezačne s procesom opekania. Upozornenie: Páka zapadne len vtedy, keď je zasunutá sieťová zástrčka.

Ob- rázok	Sym- bol	Funkcia
1b	-	Ovládač zhnednutia: Ovládačom zhnednutia nastavte požadovaný stupeň zhnednutia (stupne 1 až 6).
1c		Tlačidlo „Zohrievanie“ (pre už opečené krajce chleba)
1d		Tlačidlo „Stop“ (na prerušenie procesu opekania a vysunutie krajcov chleba)
1e		Tlačidlo „Rozmrazovanie“ (pre zmrazené krajce chleba)
1f	-	Otočný gombík na otvorenie nastavca na zemle
1g	-	Nastavec na zemle (B)

Postavenie prístroja (obrázok 2)



Výstraha!

Pečivo môže začať horieť. Prístroj nikdy nepoužívajte v blízkosti alebo na horľavých materiáloch, ako sú napríklad záclony.

- Odviňte kábel z úložného priestoru kábla na spodnej strane prístroja na požadovanú dĺžku.
- Upevnite kábel do určenej svorky na spodnej strane prístroja, aby prístroj bezpečne stál.
- Prístroj postavte na suchú, stabilnú a rovnú plochu.

Spustenie procesu opekania (obrázok 3)



Varovanie!

Nebezpečenstvo popálenia horúcimi povrchmi!

- Používajte len rukoväte a spínače, ktoré sú na to určené.

- Sieťovú zástrčku zapojte do nepoškodenej, podľa predpisov nainštalovanej zásuvky s ochranným kontaktom (1).
- Otočte ovládačom zhnednutia (b) vždy podľa požadovaného zhnednutia na vhodný stupeň (1 až 6) (2).

Tip: Ak chcete určiť požadovaný stupeň zhnednutia, najskôr otočte ovládačom zhnednutia na stredný stupeň (3 až 4) a potom vyberte vyšší alebo nižší stupeň pre ďalší proces opekania.

- Vložte krajce na hriankovanie do otvorov hriankovača (3).
- Stlačte páčku pre plátky (a) nadol, kým nezapadne na miesto (4). Kontrolka zastavovacieho tlačidla sa rozsvieti a indikuje prevádzku prístroja.
- Ak chcete použiť jednu z doplnkových funkcií „Zohrievanie“ alebo „Rozmrazovanie“, stlačte príslušné tlačidlo. Podrobnosti nájdete v odseku „Doplnkové funkcie“.
Po dokončení procesu opekania plátky automaticky vyskočia smerom nahor. Kontrolka zhasne a prístroj sa vypne.
- Po každom použití vytiahnite sieťovú zástrčku zo zásuvky.

Predčasné ukončenie procesu opekania (obrázok 4 d)

- Ak chcete ukončiť proces opekania predčasne, stlačte osvetlené zastavovacie tlačidlo (d). Plátky automaticky vyskočia smerom nahor. Kontrolka zhasne a prístroj sa vypne.

Odstránenie zaseknutých krajcov chleba

Pozor!

Do otvorov hriankovača nekladajte príbory alebo iné tvrdé predmety, aby nedošlo k poškodeniu prístroja.

Ak krajce chleba alebo iné pečivo uviazne v otvoroch hriankovača, postupujte takto:

- Zo zásuvky vytiahnite sieťovú zástrčku a prístroj nechajte vychladnúť.
- Vytiahnite zásuvku na omrvinky (obrázok 6).
- Otočte prístroj na bok, aby mohlo pečivo vypadnúť von.
- Ak je to potrebné, na odstránenie uviaznutého pečiva použite drevenú alebo plastovú špachtľu (nie je súčasťou dodávky).

Doplnkové funkcie

Zohrievanie (obrázok 4 c)

Funkcia „Zohrievanie“ vám umožňuje ohriať krajce chleba, ktoré už boli opečené.

- Spustíte proces opekania podľa opisu.
- Stlačte tlačidlo „Zohrievanie“ (c). Osvetlenie tlačidla ukazuje, že funkcia je aktívna.

Rozmrazovanie (obrázok 4 e)

S touto funkciou môžete rozmraziť zmrazený chlieb.

- Spustíte proces opekania podľa opisu.
- Stlačíte tlačidlo „Rozmrazovanie“ (e). Osvetlenie tlačidla ukazuje, že funkcia je aktívna.

Zoberte na vedomie, že na dosiahnutie požadovaného zhnednutia môže byť potrebné proces rozmrazovania opakovať.

Dopekanie žemlí (obrázok 5)



Varovanie!

Nebezpečenstvo popálenia horúcimi povrchmi!

- Používajte len rukoväť a spínače, ktoré sú na to určené.
- Otočte otočný gombík (f) na nastavci na žemle o štvrtinu otáčky proti smeru hodinových ručičiek (1). Nadstavec na žemle sa vyklopí.
- Nekladte na nadstavec na žemle viac ako dve žemle (2).
- V závislosti od požadovaného zhnednutia otočte ovládačom zhnednutia na vhodný stupeň (na dopekание je obvykle postačujúci stupeň 2 až 3).
- Spustíte proces opekania podľa opisu v odseku „Spustenie procesu opekania“.
- Počkajte, kým sa proces opekania ukončí.
- Ak chcete ukončiť proces dopekания predčasne, stlačte osvetlené zastavovacie tlačidlo.
- Ak je to potrebné, obráťte žemle a začnite proces znova.

Čistenie a starostlivosť



Výstraha!

Hrozí nebezpečenstvo zásahu elektrickým prúdom kvôli vlhkosti!

Prístroj

- neponárajte do vody,
- nedržte pod tečúcou vodou;
- nečistite v umývačke riadu.



Varovanie!

Nebezpečenstvo popálenia horúcimi povrchmi!

- Pred čistením nechajte prístroj a príslušenstvo vždy úplne vychladnúť.

Pozor!

- Prístroj nikdy nečistite pomocou čistiacich prostriedkov alebo rozpúšťadiel, pretože ho môžu poškodiť alebo pri ďalšom použití znečistiť pečivo.
- Nepoužívajte abrazívne hubky ani abrazívne čistiace prostriedky, aby nedošlo k poškodeniu povrchov prístroja.

Pozor!

- Nikdy neodstraňujte tvrdé nečistoty pomocou tvrdých predmetov. Prístroj by sa tým mohol poškodiť.
- Do otvorov hriankovača nekladajte nikdy nič, aby nedošlo k poškodeniu prístroja.

Vyprázdenie zásuvky na omrvinky (obrázok 6)



Výstraha!

Nebezpečenstvo požiaru následkom zvyškov! Zvyšky pečiva môžu horieť, po každom použití vyprázdnite zásuvku na omrvinky.

- Uistite sa, či je sieťová zástrčka vytiahnutá zo zásuvky.
- Pred čistením nechajte prístroj najskôr vždy úplne vychladnúť.
- Vytiahnite zásuvku na omrvinky z hriankovača. S týmto cieľom uchopte prstami zdola úchytku zásuvky.
- Odstráňte všetky omrvinky.
- Zásuvku na omrvinky vyčistite len pomocou jemne navlhčenej handričky a potom ju starostlivo utrite dosucha.
- Zásuvku na omrvinky zatlačte až na doraz späť do hriankovača.

Čistenie prístroja

- Uistite sa, že sieťová zástrčka je vytiahnutá zo zásuvky.
- Pred čistením nechajte prístroj najskôr vždy úplne vychladnúť.
- Vonkajšiu stranu prístroja a nadstavec na žemle vyčistite len jemne navlhčenou utierkou.
- Prístroj a nadstavec na žemle starostlivo vysušte a napokon nechajte všetky časti úplne uschnúť.

Skladovanie (obrázok 2)

- Pred odložením prístroj a príslušenstvo dôkladne vyčistite a všetky časti nechajte úplne vyschnúť.
- Na navíjač kábla na spodnej strane prístroja naviňte kábel.

- Skladujte prístroj na čistom, suchom a bezprašnom mieste.

Likvidácia

Likvidácia obalu

Obal výrobku je vyrobený z materiálov vhodných na recykláciu. Obalové materiály odstráňte v súlade s ich označením v rámci verejných zberných dvorov, resp. podľa miestnych predpisov.

Likvidácia starého prístroja



Ak už elektrický prístroj ďalej nepoužívate, bezplatne ho odovzdajte vo verejnom zbernom dvore pre staré elektrické prístroje. Elektropřístroje po životnosti sa v žiadnom prípade nesmú dostať do smetných nádob na komunálny odpad (pozrite symbol).

Elektrické prístroje neodhadzujte do odpadu z domácností.

Podľa Európskej smernice 2012/19/EÚ o odpade z elektrických a elektronických použitých prístrojov a jej implementácie do národných právnych predpisov sa staré elektrické prístroje musia zbierať osobitne a posilať sa na recykláciu šetrnú k životnému prostrediu.

Alternatíva recyklácie k požiadavke vrátenia: Majiteľ elektrického prístroja sa zaväzuje alternatívne namiesto vrátenia k spolupráci pri primeranom využití v prípade vzdania sa vlastníctva. Na tento účel môže byť starý prístroj odovzdaný aj do zberného miesta, ktoré zneškodňuje v súlade s národnými zákonmi o recyklácii a odpade.

Diely príslušenstva a pomôcky bez elektrických komponentov pridané k starým prístrojom sa toho netýkajú.

Ďalšie pokyny k likvidácii

Váš starý elektrický prístroj odovzdajte tak, aby nebola ovplyvnená jeho ďalšia recyklácia. Staré elektrické prístroje môžu obsahovať škodlivé látky. Pri nesprávnej manipulácii alebo poškodení prístroja môžu tieto pri jeho neskoršej recyklácii spôsobiť ujmu na zdraví alebo znečistiť vodné toky či pôdu.

Technické údaje

Model	TO-G0101 TO-G0201 TO-G0401
Napätie	220 - 240 V~
Frekvencia	50/60 Hz
Príkon	730 - 870 W
Rozmery (s nadstavcom na zemle)	Dĺžka × šírka × výška: cca 253 × 146 × 200 mm



Záruka

Kaufland vám poskytuje záruku 3 roky, ktorá začína plynúť dňom kúpy.

Zo záruky sú vylúčené poškodenia, ktoré boli spôsobené nerešpektovaním pokynov v návode na obsluhu, nesprávnym používaním, neodborným zaobchádzaním, samovolnými opravami alebo nedostatočnou údržbou a starostlivosťou.

Уважаеми клиенти,

Поздравяваме Ви с покупката на Вашия нов уред. Избрали сте продукт с прекрасно съотношение цена/качество, който ще Ви доставя много радости.

Преди да използвате уреда, запознайте се с всички инструкции за обслужване и безопасност.

Използвайте уреда само според описанието и за посочените области на приложение.

При предаване на уреда на трети лица предайте им и цялата му документация.

Обхват на доставката

- Тостер
- Инструкция за употреба

Проверете дали са налице всички части и дали по уреда няма повреди от транспортiranето.

Не пускайте в експлоатация повреден уред!
При повреда, моля, обръщайте се към филиал на Kaufland.

Безопасност

Преди да използвате уреда за първи път, прочетете внимателно следните инструкции за употреба.

За безопасна употреба следвайте указанията за безопасност по-долу.

Символи и тяхното значение



Прочетете инструкцията за употреба!



Внимание! Горещи повърхности!



Опасност от електрическо напрежение!



Общ символ за опасност!

Употреба по предназначение

- Използвайте уреда само за препичане и подгряване на хляб за тост, хлебчета, по-дебели филии нарязан хляб и подобни подходящи за тостер печива. Не препичайте крекери, сухари и подобни. Не поставяйте в тостера продукти, намазани с масло, мазнина или подобни, както и сандвичи.
- Не използвайте уреда на открито.
- Уредът е предназначен само за домашна употреба. Той не е предвиден за промишлено приложение.
- Използвайте уреда само за описаното приложение и с оригиналните принадлежности. Всяка друга употреба или изменение се смятат за несъответстващи на предназначението. Не се поема отговорност за щети, причинени от употреба, несъответстваща на предназначението, или неправилно обслужване.

Безопасност на деца и хора



Предупреждение!

Съществува опасност от задушаване на децата при игра с опаковката!

- Непременно дръжте опаковъчния материал далече от деца.

- Тези уреди може да се използват от деца на възраст над 8 години, както и хора с намалени физически, сензорни или ментални способности или с недостатъчно опит и познания, само под наблюдение или след като са инструктирани относно безопасната им употреба и са разбрали произтичащите от това опасности.
- Децата не трябва да си играят с уреда и затова трябва да бъдат наблюдавани.
- Почистването и потребителската поддръжка не бива да се извършват от деца, освен ако не са над 8-годишна възраст и не се наблюдават от възрастен.
- Децата под 8 години да се държат далеч от уреда и охранващия кабел.

Общи инструкции за безопасност

- Уредът не трябва да се използва, ако са повредени охранващият кабел или корпусът.
- Ако охранващият кабел е повреден, той може да бъде заменен само от оторизиран сервиз, за да се предотвратят опасности.

- Печивата може да се запалят. Никога не използвайте уреда в близост или под запалими материали, като например завеси.
- Уредът и принадлежностите се нагряват по време на работа. Използвайте само предвидените дръжки и превключвател.
- Уредът не е подходящ за работа с външен таймер или отделна система за дистанционно управление.
- Свързвайте уреда само към електрозахранване, чиито напрежение и честота съвпадат с данните от типовия етикет! Типовият етикет се намира на долната страна на уреда.
- Свързвайте уреда само към безопасен контакт, който не е повреден и е монтиран в съответствие с изискванията.
- Винаги поставяйте уреда върху суха, стабилна и равна повърхност.
- Уредът не трябва да се поставя върху гореща повърхност или в близост до източник на топлина.
- Захранващият кабел не трябва да се допира до горещите части на уреда.
- Никога не оставяйте уреда без наблюдение по време на работа.
- Не покривайте отворите за препичане по време на работа. Не поставяйте филии хляб или хлебчета върху корпуса, тъй като това води до прегряване на уреда.
- Претопляйте печива, като например хлебчета, само с поставена приставка за хлебчета.
- Не пъхайте прибори или други твърди предмети в отворите за препичане, за да не повредите уреда.
- Никога не бъркайте в отворите за препичане на уреда, когато той работи или не е напълно изстинал.
- Внимание! Хлябът може да се нагорещи. При изваждане на по-малки филии хляб с дължина на ръба, която е по-малка от 8,5 cm, и/или тегло, по-малко от 25 g, съществува опасност от изгаряне.
- След всяка употреба изключвайте щепсела от контакта.
- Преди всяко почистване изключвайте уреда и от електрическото захранване.
- Преди да почистите или приберете уреда и принадлежностите, ги оставете да се охладят.
- Никога не потапяйте уреда и захранващия кабел с щепсела във вода или други течности и не го почиствайте под течаща вода!

- Уредът не трябва да се почиства в съдомиялна машина.
- Спазвайте инструкциите в раздел „Почистване и поддръжка“.

Преди първото пускане в експлоатация

Отстраняване на опаковъчния материал

- Преди първата употреба отстранете всички опаковъчни материали от уреда.



Почистване преди първа употреба

- Преди първата употреба почистете грижливо уреда и неговите принадлежности. За тази цел спазвайте и инструкциите в раздел „Почистване и поддръжка“.
- Почиствайте външната повърхност на уреда и приставката за хлебчета само с леко навлажнена кърпа и след това внимателно подсушете всички части.
- Загрейте уреда – без печива – 5 пъти, за да отстраните производствени отлагания по нагревателите. За целта поставете регулатора на изпичане на степен 6.

Указание: Въпреки щателното почистване, при първото нагряване може да се появи слаб дим или миризма. Това е нормално и не е опасно. За достатъчно проветряване отворете например прозорец.

Разясняване на елементите за обслужване (фиг. 1)

Следната таблица показва елементите за обслужване значението на символите.

Фигура	Символ	Функция
1 a	-	Лостче за шейната: Натиснете лостчето до упор надолу, докато не щракне и едновременно с това стартира процеса на изпичане. Указание: Лостчето се застопорява само тогава, когато щепселът е включен.
1 b	-	Регулатор на изпичане: С регулатора на изпичане задайте желаната степен на изпичане (степен 1 до 6).
1 c		Бутон „Притопляне“ (за вече препечени филии хляб)
1 d		Бутон „Стоп“ (за прекъсване на процеса на изпичане и изваждане на филиите хляб)
1 e		Бутон „Размръзване“ (за замразени филии хляб)
1 f	-	Въртящ се бутон за отваряне на приставката за хлебчета
1 g	-	Приставка за хлебчета

Монтиране на уреда (фиг. 2)



Предупреждение!

Печивата може да се запалят. Никога не използвайте уреда в близост или под запалими материали, като например завеси.

- Развийте кабела от отделението за прибиране на кабела в долната част на уреда до желаната дължина.
- Захванете кабела в предвидената за целта щипка за кабел от долната страна на уреда, за да може уредът да се постави стабилно.
- Поставете уреда върху суха, стабилна и равна повърхност.

Започване на процеса на изпичане (фиг. 3)



Внимание!

Опасност от изгаряне поради горещи повърхности!

- Използвайте предвидените дръжки и превключвател.
 - Включете щепсела в безопасен контакт, който не е повреден и е монтиран в съответствие с изискванията (1).
 - Завъртете регулатора на изпичане (b) според желаната степен на изпичане 1 до 6 (2).
- Съвет:** За да изберете желаната степен на изпичане, завъртете регулатора на изпичане на средна степен (3 до 4) и при следващото изпичане изберете съответно по-висока или по-ниска степен.
- Поставете филиите в отворите за препичане (3).

- Натиснете лостчето за шейната (a) надолу, докато се застопори (4). Контролната лампичка върху бутона „Стоп“ свети и показва, че уредът е включен.
 - Ако искате да използвате някоя от допълнителните функции „Притопляне“ или „Размразяване“, натиснете съответния бутон. Подробна информация може да намерите в „Допълнителни функции“.
- След приключване на процеса на изпичане шейната сама изскача нагоре. Контролната лампичка изгасва и уредът се изключва.
- След всяка употреба изключвайте щепсела от контакта.

Предварително прекратяване на процеса на изпичане (фиг. 4a)

- За да прекратите предварително процеса на изпичане, натиснете светещия бутон „Стоп“ (d). Шейната сама изскача нагоре. Контролната лампичка изгасва и уредът се изключва.

Отстраняване на заглавени филии хляб

Внимание!

Не пъхайте прибори или други твърди предмети в отворите за препичане, за да не повредите уреда.

Ако филии хляб или други печива се заглавят в отворите за препичане, направете следното:

- Извадете щепсела от контакта и оставете уреда да се охлади.
- Извадете тавичката за трохи (фиг. 6).
- Поставете уреда на една страна, така че печивото да може да изпадне.
- Ако е необходимо, използвайте шпатула от дърво или пластмаса (не се съдържа

в обхвата на доставка), за да извадите задръстеното печиво.

Допълнителни функции

Притопляне (фиг. 4 с)

Функцията „Притопляне“ Ви позволява да притопляте вече изпечени филии хляб.

- Започнете процеса на изпичане, както е описано.
- Натиснете бутона „Притопляне“ (с). Светещият бутон показва, че функцията е активна.

Размразяване (фиг. 4 е)

С тази функция може да размразявате замразен хляб.

- Започнете процеса на изпичане, както е описано.
- Натиснете бутона „Размразяване“ (е). Светещият бутон показва, че функцията е активна.

Обърнете внимание, че е възможно процесът по размразяване да трябва да бъде повторен, за да се получи желаната степен на изпичане.

Печене на хлебчета (фиг. 5)



Внимание!

Опасност от изгаряне поради горещи повърхности!

- Използвайте само предвидените дръжки и превключвател.
- Завъртете въртящия се бутон (f) за приставката за хлебчета с половин оборот обратно на часовниковата стрелка (1). Приставката за хлебчета се отваря.

- Не поставяйте повече от две хлебчета върху приставката за хлебчета (2).
- Завъртете регулатора на изпичане според желаната степен на изпичане (за изпичане на хлебчета степен 2 до 3 най-често е подходяща).
- Започнете процеса на изпичане, както е описано в раздел „Започване на процеса на изпичане“.
- Изчакайте, докато процесът на изпичане не приключи.
- За да прекратите притоплянето, натиснете светещия бутон „Стоп“.
- При желание завъртете хлебчето и започнете процеса отново.

Почистване и поддръжка



Предупреждение!

При влага има опасност от токов удар!

Уредът

- не трябва да се потапя във вода;
- не трябва да се държи под течаща вода;
- не трябва да се почиства в съдомиялна машина.



Внимание!

Опасност от изгаряне поради горещи повърхности!

- Преди почистване винаги оставайте уреда и принадлежностите му да изстинат напълно.

Внимание!

- Никога не почиствайте уреда с почистващи препарати или разтворители, тъй като те могат да го повредят или да замърсят следващото печиво.
- Не използвайте абразивни гъби, нито абразивни почистващи препарати, за да не повредите повърхностите на уреда.

Внимание!

- Не изстъргвайте упорити замърсявания с твърди предмети. По този начин уредът може да се повреди.
- Никога не пъхайте нещо в отворите за препичане, за да не повредите уреда.

Изправане на тавичката за трохи (фиг. 6)**Предупреждение!**

Опасност от пожар от остатъци! Остатъците от печива може да се запалят, изпразвайте тавичката за трохи след всяка употреба.

- Уверете се, че щепселът е изваден от контакта.
- Преди да почиствате уреда, винаги го оставяйте напълно да изстине.
- Извадете тавичката за трохи от тостера. За тази цел хванете с пръсти дръжката на тавичката.
- Отстранете всички трохи.
- Почистете тавичката за трохи с леко навлажнена кърпа и след това го подсушете внимателно.
- Плъзнете тавичката за трохи докрай в тостера.

Почистване на уреда

- Уверете се, че щепселът е изваден от контакта.
- Преди да почиствате уреда, винаги го оставяйте напълно да изстине.
- Почистете външната повърхност на уреда и приставката за хлебчета с леко навлажнена кърпа.
- Подсушете уреда и приставката за хлебчета внимателно и оставете всички части да изсъхнат напълно.

Съхранение (фиг. 2)

- Преди да ги приберете, почистете основно уреда и принадлежностите му и ги оставете напълно да изсъхнат.
- Навийте кабела в отделението за прибиране на кабела в долната част на уреда.
- Съхранявайте уреда на чисто, сухо място без прах.

Отстраняване на отпадъците**Изхвърляне на опаковката**

Опаковката на продукта е от рециклиращи се материали. Отстранявайте материалите на опаковката в съответствие с обозначението им на обществените места за събиране на отпадъци, респ. според изискванията във Вашата страна.

Изхвърляне на стар уред

Ако не искате повече да използвате уреда, предайте го безплатно в пункт за събиране на стари електроуреди. В никакъв случай старите електроуреди не трябва да се изхвърлят в контейнера за общи отпадъци (вж. символа).

Не изхвърляйте електроуреди с битовите отпадъци.

Според европейската Директива 2012/19/ЕС относно отпадъци от електрическо и електронно оборудване (ОЕЕО) и прилагането в националното право използваните електроуреди трябва да бъдат събирани разделно и рециклирани по щадящ околната среда начин.

Алтернатива за рециклиране на задължението за връщане:

Собственикът на електроуредата е задължен да съдейства за правилното му използване, в случай на смяна на собствеността, като алтернатива на връщането. Старият електроуред може да бъде предоставен на пункт за връщане, който изхвърля уреда съобразно националния закон за рециклиране на отпадъци и закона за управлението на отпадъците.

Това не засяга принадлежностите и приспособленията без електрически компоненти на старите електроуреди.

Други указания за отстраняване

Предайте стария електроуред така, че да не бъде нарушена възможността за неговата повторна употреба или преработване.

Старите електроуреди могат да съдържат вредни вещества. При неправилна употреба или повреждане на уреда може впоследствие да възникнат щети за здравето или замърсяване на водите и почвите.

Технически данни

Модел	TO-G0101 TO-G0201 TO-G0401
Напрежение	220 – 240 V~
Честота	50/60 Hz
Мощност	730 – 870 W
Размери (с приставка за хлебчета)	Дължина x ширина x височина ок. 253 x 146 x 200 mm



Гаранция

Kaufland Ви дава гаранция от 3 години от датата на покупката.

Гаранцията не се отнася за щети, причинени от неспазване на инструкцията за употреба, злоупотреба, неправилно боравене, собственооръчни ремонти или недостатъчно обслужване и поддръжка.



D

Haben Sie Fragen zur Bedienung des Gerätes?

Schnelle und kompetente Hilfe erhalten Sie über unsere kostenlose Service-Hotline:

☎ 08 00 / 1 52 83 52 (Kostenfrei aus dem deutschen Fest- und Mobilfunknetz)

www.kaufland.de

CZ

Máte dotazy týkající se obsluhy zařízení?

Rychlou a kompetentní pomoc získáte na naší bezplatné zákaznické lince:

☎ 800 165 894 (bezplatně z české pevné a mobilní sítě)

www.kaufland.cz

HR

Imate li pitanja vezano uz uređaj?

Za brzu i stručnu pomoć nazovite našu službu za potrošače na besplatan broj:

☎ 0800 223 223 (besplatno iz hrvatske fiksne ili mobilne mreže)

www.kaufland.hr

PL

Czy masz pytania dot. działania tego urządzenia?

Szybką i fachową pomoc otrzymasz dzwoniąc na naszą bezpłatną infolinię:

☎ 800 300 062

www.kaufland.pl

RO MD

Aveți întrebări cu privire la utilizarea aparatului?

Vă stăm la dispoziție prin asistența rapidă și competentă disponibilă gratuit prin hotline-ul nostru: RO: ☎ 0800 080 888 (număr apelabil doar din rețelele Orange, Vodafone, Telekom, Urc România și RCS&RDS)

MD: ☎ 0800 1 0800 (număr apelabil gratuit din orice rețea de telefonie din Moldova)

www.kaufland.ro

SK

Máte otázky týkajúce sa zariadenia?

Rýchlu a odbornú pomoc získate na našej bezplatnej zákaznickej linke:

☎ 0800/15 28 35 (bezplatne z pevnej aj mobilnej siete)

www.kaufland.sk

BG

Имате ли въпроси относно използването на уреда?

Бърза и компетентна помощ можете да получите по нашата безплатна сервизна гореща линия:

☎ 0800 12 220 (безплатно от цялата страна)

www.kaufland.bg

- D** Die aktuelle Bedienungsanleitung finden Sie auch unter: **www.kaufland.de**
- CZ** Aktuální návod k použití je možné nalézt také na adrese: **www.kaufland.cz**
- HR** Upute za uporabu možete potražiti i na adresi: **www.kaufland.hr**
- PL** Aktualną instrukcję obsługi można znaleźć również na stronie: **www.kaufland.pl**
- RO** **MD** Din acest moment puteți găsi instrucțiunile de utilizare și pe: **www.kaufland.ro**
- SK** Aktuálny návod na obsluhu je možné nájsť aj na adrese: **www.kaufland.sk**
- BG** Актуалното ръководство за употреба можете да намерите също на: **www.kaufland.bg**

Hersteller / Výrobce / Proizvođač / Producent /
Producător / Výrobca / Производител:

Kaufland Stiftung & Co. KG, Rötelstr. 35,
74172 Neckarsulm, Deutschland, Německo,
Njemačka, Niemcy, Germania, Nemecko,
Германия

Importator / Distribuitor MD: Kaufland SRL,
str. Sfatul Țării, nr. 29, Chișinău, MD-2012,
Republica Moldova

Дистрибутор: Кауфланд България ЕООД
енд Ко КД, ул. Скопие 1А, 1233 София

Ursprungsland: China / Země původu: Čína /
Zemlja podrijetla: Kina / Wyprodukowano
w Chinach / Țara de origine: China / Krajina
rôvodu: Čína / Страна на произход: Китай

TO-G0101
TO-G0201
TO-G0401

788 / 1292143 / 3530900
788 / 1292145 / 3530900
788 / 1292777 / 3530900