

WASSERKOCHER

WATER KETTLE



2550 - 3000 W | 1,7 L

- D** Bedienungsanleitung
- CZ** Návod k obsluze
- HR** Upute za uporabu
- PL** Instrukcja obsługi
- RO** **MD** Instrucțiuni de folosire
- SK** Návod na obsluhu
- BG** Инструкция за употреба



WASSERKOCHER | VARNÁ KONVICE | KUHALO ZA VODU | CZAJNIK ELEKTRYCZNY | FIERBĂTOR DE APĂ VARNĂ KANVICA | ЕЛЕКТРИЧЕСКА КАНА



- D** Klappen Sie vor dem Lesen die Seite mit den Abbildungen aus und machen Sie sich anschließend mit allen Funktionen des Gerätes vertraut.
- CZ** Před čtením si otevřete stranu s obrázky a potom se seznámte se všemi funkcemi přístroje.
- HR** Prije nego što pročitate tekst, otvorite stranicu sa slikama i upoznajte se na osnovu toga sa svim funkcijama uređaja.
- PL** Przed przeczytaniem proszę rozłożyć stronę z ilustracjami, a następnie proszę zapoznać się z wszystkimi funkcjami urządzenia.
- RO MD** Înainte de a citi instrucțiunile, priviți imaginile și familiarizați-vă cu toate funcțiile aparatului.
- SK** Pred čítaním si odklopte stranu s obrázkami a potom sa oboznámte so všetkými funkciami prístroja.
- BG** Преди да прочетете отворете страницата с фигурите и след това се запознайте с всички функции на уреда.

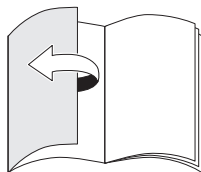
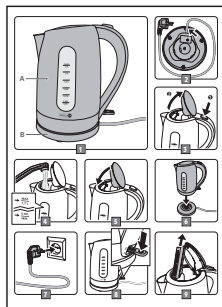

D	Bedienungs- und Sicherheitshinweise	4
CZ	Pokyny pro obsluhu a bezpečnostní pokyny	12
HR	Upute za uporabu i sigurnosne upute	19
PL	Wskazówki dotyczące obsługi i bezpieczeństwa	26
RO, MD	Instrucțiuni de utilizare și de siguranță	34
SK	Pokyny pre obsluhu a bezpečnostné pokyny	42
BG	Инструкции за употреба и безопасност	49

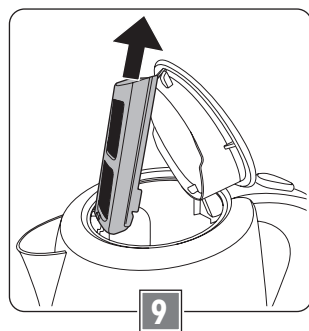
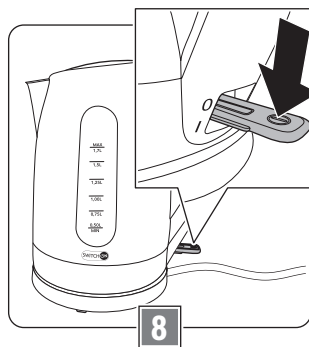
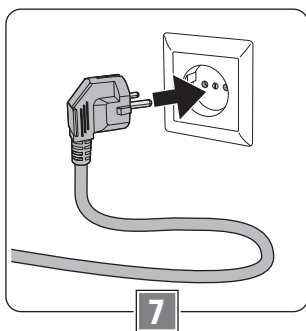
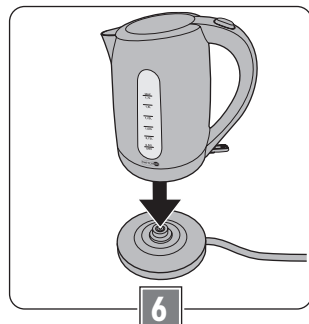
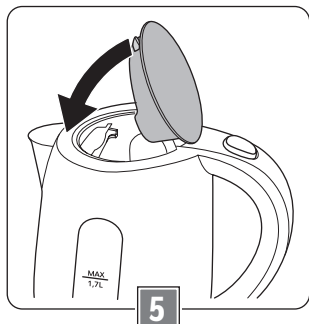
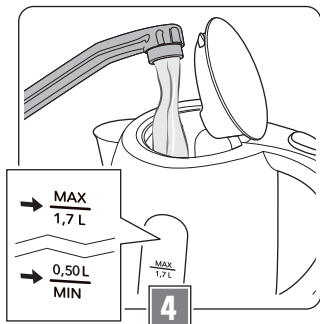
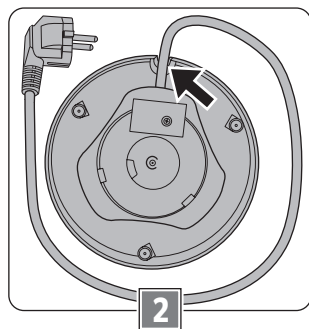
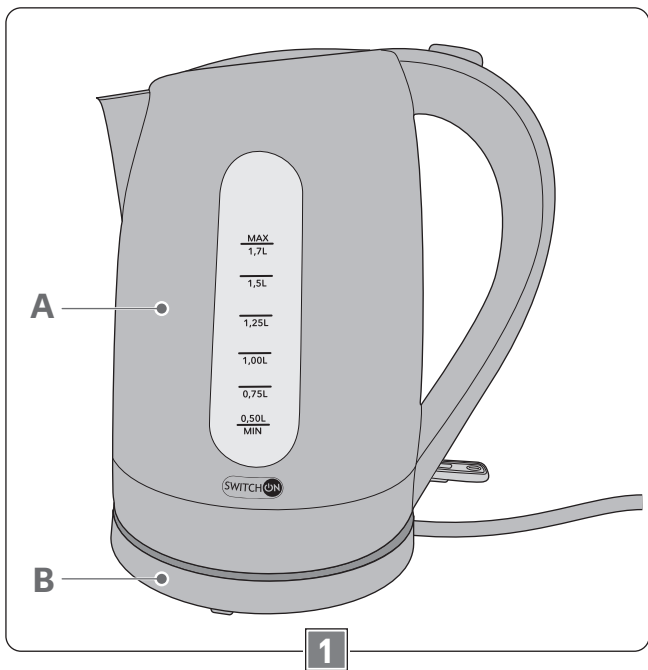

Sehr geehrte Kundin, sehr geehrter Kunde!

Wir beglückwünschen Sie zum Kauf Ihres neuen Gerätes. Sie haben sich für ein Produkt mit hervorragendem Preis-/Leistungsverhältnis entschieden, das Ihnen viel Freude bereiten wird.

Machen Sie sich vor der Benutzung des Gerätes mit allen Bedienungs- und Sicherheitshinweisen vertraut.

Benutzen Sie das Gerät nur wie beschrieben und für die angegebenen Einsatzbereiche. Händigen Sie alle Unterlagen bei Weitergabe des Gerätes an Dritte mit aus.

Lieferumfang (Bild)

- Wasserkocher (A)
- Basis mit Kabelaufwicklung (B)
- Bedienungsanleitung

Kontrollieren Sie, ob alle Teile vorhanden sind und überprüfen Sie das Gerät auf Transportschäden.

Nehmen Sie ein beschädigtes Gerät nicht in Betrieb!

Im Schadensfall wenden Sie sich bitte an eine Kaufland-Filiale.

Sicherheit

Lesen Sie die Bedienungsanleitung sorgfältig durch, bevor Sie das Gerät zum ersten Mal verwenden.

Für einen sicheren Gebrauch, befolgen Sie alle nachfolgenden Sicherheitshinweise.

Symbole und ihre Bedeutung



Bedienungsanleitung lesen!



Achtung! Heiße Oberflächen!



Gefahr durch elektrische Spannung!



Allgemeines Gefahrensymbol!

Bestimmungsgemäße Verwendung

- Der Wasserkocher ist nur zum Kochen und Erhitzen von frischem Trinkwasser bestimmt. Keinesfalls dürfen Milch oder fertige Getränke wie Tee oder Kaffee eingefüllt werden, sonst wird das Gerät beschädigt.
- Verwenden Sie das Gerät nicht im Freien.
- Das Gerät ist nur für den Einsatz in privaten Haushalten bestimmt. Es ist nicht für den gewerblichen Gebrauch vorgesehen.
- Benutzen Sie das Gerät nur für den beschriebenen Anwendungsbereich und mit dem originalen Zubehör. Jede andere Verwendung oder Veränderung des Gerätes gilt als nicht bestimmungsgemäß. Für aus bestimmungswidriger Verwendung oder falscher Bedienung entstandene Schäden wird keine Haftung übernommen.

Sicherheit von Kindern und Personen



Warnung!

Erstickungsgefahr für Kinder beim Spielen mit Verpackungsmaterial!

- Verpackungsmaterial unbedingt von Kindern fernhalten.

- Dieses Gerät kann von Kindern im Alter ab 8 Jahren und darüber benutzt werden, wenn sie beaufsichtigt werden oder bezüglich des sicheren Gebrauchs des Gerätes unterwiesen wurden und die daraus resultierenden Gefahren verstanden haben.
- Reinigung und die Wartung durch den Benutzer dürfen nicht durch Kinder vorgenommen werden, es sei denn, sie sind 8 Jahre oder älter und werden beaufsichtigt.
- Das Gerät und seine Anschlussleitung sind von Kindern jünger als 8 Jahre fernzuhalten.
- Kinder dürfen nicht mit dem Gerät spielen.
- Kinder sollten beaufsichtigt werden, um sicherzustellen, dass sie nicht mit dem Gerät spielen.
- Dieses Gerät kann von Personen mit reduzierten physischen, sensorischen oder mentalen Fähigkeiten oder Mangel an Erfahrung und/oder Wissen benutzt werden, wenn sie beaufsichtigt werden oder bezüglich des sicheren Gebrauchs des Gerätes unterwiesen wurden und die daraus resultierenden Gefahren verstanden haben.

Allgemeine Sicherheit

- Das Gerät darf nicht verwendet werden, wenn Netzkabel oder Gehäuse beschädigt sind.
- Ist das Netzkabel beschädigt, darf es nur durch eine autorisierte Reparaturdienststelle ersetzt werden, um Gefährdungen zu vermeiden.
- Der Wasserkocher darf nur mit der mitgelieferten Basis betrieben werden.
- Überfüllen Sie den Wasserkocher nicht, da sonst kochendes Wasser herausspritzen kann.
- Verbrühungsgefahr durch heißen Dampf beim Öffnen des Gerätedeckels! Öffnen Sie den Gerätedeckel nicht, solange das Wasser im Gerät heiß ist.
- Gießen Sie das heiße Wasser stets nur bei geschlossenem Gerätedeckel aus.
- Schließen Sie das Gerät nur an eine Stromversorgung an, deren Spannung und Frequenz mit den Angaben auf dem Typenschild übereinstimmen! Das Typenschild befindet sich an der Unterseite des Gerätes.
- Schließen Sie das Gerät nur an eine unbeschädigte, vorschriftsmäßig installierte Schutzkontaktsteckdose an.
- Stellen Sie das Gerät immer auf eine ebene Fläche.
- Das Gerät darf nicht auf einer heißen Fläche oder in der Nähe einer Wärmequelle aufgestellt werden.
- Das Netzkabel darf mit den heißen Teilen des Gerätes nicht in Kontakt kommen.
- Lassen Sie das Gerät während des Betriebes niemals unbeaufsichtigt.



Vorsicht!

Verbrennungsgefahr! Während des Betriebes erhitzt sich das Gerät.

- Benutzen Sie nur die vorgesehenen Schalter und den Griff.

-
- Ziehen Sie nach jedem Gebrauch den Netzstecker.
 - **Achtung!** Verbrennungsgefahr! Die Oberfläche des Heizelements verfügt nach der Anwendung noch über Restwärme.
 - **Warnung!** Es darf keine Flüssigkeit auf die Gerätesteckverbindung überlaufen.
 - Stellen Sie sicher, dass kein Wasser auf das Netzkabel oder den Netzstecker tropft.
 - Das Produkt nur zweckbestimmt anwenden. Bei Fehlanwendung besteht Verletzungsgefahr!
 - Jeglicher Missbrauch kann zu schweren Verletzungen führen.

- Lassen Sie das Gerät vor Reinigung oder Aufbewahrung abkühlen.
- Schalten Sie das Gerät vor jeder Reinigung aus und trennen Sie es vom Stromnetz.
- Tauchen Sie das Gerät nicht in Wasser oder in andere Flüssigkeiten und reinigen Sie es nicht unter fließendem Wasser.
- Das Gerät darf nicht im Geschirrspüler gereinigt werden.
- Beachten Sie den Abschnitt „Reinigen und Pflegen“.

Vor der ersten Inbetriebnahme

Verpackungsmaterial entfernen

- Entfernen Sie vor dem ersten Gebrauch alle Verpackungsmaterialien vom Gerät.

Reinigung vor der ersten Nutzung

Vor der ersten Inbetriebnahme muss das Gerät gründlich gereinigt werden (siehe dazu auch Abschnitt „Reinigen und Pflegen“).

- Füllen Sie den Wasserkocher mit frischem, kaltem Wasser bis zur Füllstandsanzeige 1,7 L.
- Schließen Sie den Gerätedeckel und drücken ihn zu, bis er hörbar einrastet.
- Stellen Sie den Wasserkocher auf die Basis.
- Stecken Sie den Netzstecker in die Steckdose.
- Schalten Sie das Gerät mit dem EIN/AUS (I/O)-Schalter ein und warten Sie, bis das Wasser kocht und sich der Wasserkocher von selbst abschaltet.
- Lassen Sie das Gerät abkühlen und entleeren Sie den Wasserkocher.
- Wiederholen Sie diese Reinigung noch zweimal.

Gerät aufstellen (Bild)

- Wickeln Sie das Kabel von der Kabelaufwicklung an der Unterseite der Basis vollständig ab.
- Klemmen Sie das Kabel in die dafür vorgesehene Durchlassöffnung an der Basis, damit das Gerät sicher steht.
- Stellen Sie die Basis des Wasserkochers auf eine stabile, trockene, ebene und rutschfeste Fläche.

Wasser kochen

Gerätedeckel öffnen (Bild)

- Nehmen Sie den Wasserkocher von der Basis.
- Dücken Sie die Taste am Griff (1), damit sich der Gerätedeckel öffnet (2).

Wasser einfüllen (Bild)

- Füllen Sie frisches, kaltes Wasser in den Wasserkocher, bis die gewünschte Wassermenge an der Füllstandsanzeige erreicht ist.
 - Überfüllen Sie dabei die maximale Markierung von 1,7 L nicht, sonst kann kochendes Wasser durch den Ausgießer herausspritzen.
 - Füllen Sie mindestens bis zur minimalen Markierung von 0,50 L Wasser ein.

Gerätedeckel schließen (Bild 5)

- Drücken Sie den Deckel nach unten, bis er hörbar einrastet.



Vorsicht!

Verbrühungsgefahr durch unerwartetes Öffnen des Deckels. Achten Sie darauf, dass der Deckel fest verschlossen ist.

Wasserkocher auf die Basis stellen (Bild 6)

- Stellen Sie den Wasserkocher auf die Basis.

Netzstecker einstecken (Bild 7)

- Stecken Sie den Netzstecker in eine unbeschädigte, vorschriftsmäßig installierte Schutzkontaktsteckdose.

Gerät einschalten (Bild 8)

Achtung!

Überhitzungsgefahr! Das Gerät darf nicht unbefüllt eingeschaltet werden.

- Schalten Sie das Gerät mit dem EIN/AUS (I/O)-Schalter ein.
 - Der Schalter ist beleuchtet.
 - Der Kochvorgang beginnt.
 - Sobald das Wasser kocht, schaltet sich der Wasserkocher selbst ab. Die Beleuchtung am Schalter erlischt.

Kochvorgang vorzeitig beenden

- Um den Kochvorgang vorzeitig zu beenden, können Sie das Gerät mit dem EIN/AUS (I/O)-Schalter jederzeit ausschalten.

Wasserkocher von der Basis nehmen



Vorsicht!

Verbrennungsgefahr durch heiße Teile des Gerätes. Benutzen Sie nur die vorgesehenen Schalter und den Griff.



Vorsicht!

Verbrühungsgefahr durch heißen Dampf beim Öffnen des Gerätedeckels!

- Achten Sie darauf, dass der Deckel fest verschlossen ist.
 - Öffnen Sie den Gerätedeckel nicht, solange das Wasser im Gerät heiß ist.
-
- Nehmen Sie den Wasserkocher von der Basis.
 - Gießen Sie das heiße Wasser stets nur bei geschlossenem Gerätedeckel aus.
 - Möchten Sie anschließend weiteres Heißwasser zubereiten, lassen Sie das Gerät vorher etwa 5 Minuten abkühlen.
 - Ziehen Sie den Netzstecker aus der Steckdose, wenn Sie das Gerät nicht mehr benutzen.

Trockengeh- und Überhitzungsschutz

- Trockengehschutz: Sollte sich kein oder zu wenig Wasser im Wasserkocher befinden, schaltet sich dieser automatisch ab.
- Überhitzungsschutz: Um danach eine Überhitzung zu verhindern, lässt sich der Wasserkocher erst wieder einschalten, nachdem er abgekühlt ist.

Reinigen und Pflegen



Warnung!

Stromschlaggefahr durch Nässe!
Das Gerät

- nicht in Wasser tauchen;
 - nicht im Geschirrspüler reinigen.
- Schalter und Kontakte nicht mit Wasser in Berührung bringen.



Vorsicht!

Verbrennungsgefahr durch heiße Oberflächen!

- Lassen Sie das Gerät immer vollständig abkühlen, bevor Sie es reinigen.

Achtung!

- Verwenden Sie weder Scheuerschwämme noch scheuernde Reinigungsmittel, damit die Oberflächen des Gerätes nicht beschädigt werden.
- Kratzen Sie hartnäckigen Schmutz oder Kalkablagerungen nicht mit harten Gegenständen ab. Das Gerät kann dadurch beschädigt werden.

Gerät reinigen

- Schalten Sie vor der Reinigung das Gerät aus und ziehen Sie den Netzstecker.
- Spülen Sie den Wasserkocher innen mit fließendem, klarem Wasser aus.
- Reinigen Sie die Basis und die Außenseite des Wasserkochers nur mit einem leicht angefeuchteten Tuch und trocknen Sie danach alle Teile sorgfältig ab.

Kalkfilter reinigen (Bild 9)

Der Kalkfilter verhindert, dass Kalkteilchen aus dem Wasserkocher mit ausgegossen werden.

- Lassen Sie den Wasserkocher vollständig abkühlen.
- Fassen Sie innen im Wasserkocher, im Bereich des Ausgießers, an den Griff des Kalkfilters und ziehen Sie diesen nach oben heraus.
- Spülen Sie den Kalkfilter nach jeder Benutzung unter fließendem Wasser ab.
- Bei hartnäckiger Verschmutzung oder Verkalkung können Sie den Kalkfilter auch mit einem Spültuch oder einer weichen Bürste vorsichtig reinigen.
- Trocknen Sie den Kalkfilter anschließend sorgfältig ab.
- Zum Einsetzen schieben Sie den Kalkfilter in die beiden Führungen links und rechts im Bereich des Ausgießers.
- Schieben Sie dann den Kalkfilter nach unten, bis er hörbar einrastet.
- Überprüfen Sie, dass der Kalkfilter richtig sitzt.

Entkalken

Achtung!

Kratzen Sie Kalkablagerungen im Inneren des Wasserkochers nicht mit harten Gegenständen ab. Das Gerät kann dadurch beschädigt werden.

Entkalken Sie den Wasserkocher in regelmäßigen Abständen – je nach Häufigkeit der Verwendung und der Wasserhärte in Ihrem Wohngebiet.

Verwenden Sie entweder einen handelsüblichen Entkalker für Wasserkocher oder verdünnte Essigsäure.

Wenn Sie einen Entkalker verwenden:

- Gehen Sie gemäß der Anleitung des Entkalkungsmittel-Herstellers vor.

Wenn Sie verdünnte Essigessenz verwenden:



Warnung!

Verätzungsgefahr durch unverdünnte Essigessenz beim Verschlucken!

- Essigessenz von Kindern fernhalten.

- Entfernen Sie den Kalkfilter.
- Füllen Sie eine Schale oder Tasse zu einem Drittel mit Essigessenz und zu zwei Dritteln mit Wasser.
- Legen Sie den Kalkfilter in die Schale mit der Essiglösung.
- Füllen Sie den Wasserkocher zu einem Drittel mit Essigessenz und zu zwei Dritteln mit Wasser.
- Schließen Sie den Gerätedeckel und stellen Sie den Wasserkocher auf die Basis.
- Stecken Sie den Netzstecker ein.
- Schalten Sie das Gerät ein und warten Sie, bis die Essiglösung kocht und sich das Gerät von selbst abschaltet.
- Lassen Sie die Essiglösung etwa 30 Minuten einwirken.
- Leeren Sie den Wasserkocher und spülen Sie ihn innen gründlich unter fließendem Wasser aus.
- Säubern Sie den Kalkfilter unter fließendem Wasser und setzen Sie ihn wieder in den Wasserkocher ein.
- Kochen Sie noch zwei- bis dreimal frisches, kaltes Wasser auf und gießen dieses weg, damit sich letzte Essig- und Kalkreste lösen.

Aufbewahrung (Bild 2)

- Reinigen Sie das Gerät und das Zubehör gründlich und lassen Sie alle Teile vollständig trocknen, bevor Sie sie verstauen.
- Wickeln Sie das Kabel auf die Kabelaufbewahrung an der Unterseite der Basis.
- Lagern Sie das Gerät an einem sauberen, trockenen und staubfreien Ort.

Entsorgung

Verpackung entsorgen

Die Produktverpackung besteht aus recyclingfähigen Materialien. Entsorgen Sie die Verpackungsmaterialien entsprechend ihrer Kennzeichnung bei den öffentlichen Sammelstellen bzw. gemäß den landesspezifischen Vorgaben.

Altgerät entsorgen



Wenn Sie das Elektrogerät nicht mehr verwenden wollen, geben Sie es bei einer öffentlichen Sammelstelle für Elektroaltgeräte kostenlos ab. Elektroaltgeräte dürfen in keinem Fall in die Restabfalltonnen gegeben werden (siehe Symbol).

Entsorgen Sie Elektrogeräte nicht über den Hausmüll.

Gemäß europäischer Richtlinie 2012/19/EU über Elektro- und Elektronik-Altgeräte und Umsetzung in nationales Recht müssen verbrauchte Elektrogeräte getrennt gesammelt und einer umweltgerechten Wiederverwertung zugeführt werden.

Recycling-Alternative zur Rücksendeaufforderung:

Der Eigentümer des Elektrogerätes ist, alternativ anstelle Rücksendung, zur Mitwirkung bei der sachgerechten Verwertung im Falle der Eigentumsaufgabe verpflichtet. Das Altgerät kann hierfür auch einer Rücknahmestelle überlassen werden, die eine Beseitigung im Sinne des nationalen Kreislaufwirtschafts- und Abfallgesetzes durchführt.

Nicht betroffen sind den Altgeräten beigelegte Zubehörteile und Hilfsmittel ohne Elektrobestandteile.

Weitere Entsorgungshinweise

Geben Sie das Elektroaltgerät so zurück, dass seine spätere Wiederverwendung oder Verwertung nicht beeinträchtigt wird.

Elektroaltgeräte können Schadstoffe enthalten. Bei falschem Umgang oder Beschädigung des Gerätes können diese bei der späteren Verwertung des Gerätes zu Gesundheitsschäden oder Gewässer- und Bodenverunreinigungen führen.

Technische Daten

Modell	WK-L0101 WK-L0201 WK-L0401
Spannung	220-240 V~
Frequenz	50/60 Hz
Leistung	2550-3000 W
Abmessungen	Länge x Breite x Höhe ca. 232 x 160 x 245 mm



Garantie

Kaufland gewährt Ihnen ab dem Kaufdatum eine Garantie von 3 Jahren.

Von der Garantie ausgenommen sind Schäden, die auf Nichtbeachtung der Bedienungsanleitung, missbräuchliche Verwendung, unsachgemäße Behandlung, eigenmächtige Reparaturen oder unzureichende Wartung und Pflege zurückzuführen sind.

Vážená zákaznice, vážený zákazníku!

Gratulujeme vám ke koupi nového přístroje. Rozhodli jste se pro produkt s vynikajícím poměrem ceny a výkonu, který vám bude přinášet mnoho radosti.

Před použitím přístroje se seznamte se všemi pokyny pro obsluhu a bezpečnostními pokyny. Používejte přístroj jen popsáním způsobem a pro uvedené oblasti použití. Při předání přístroje další osobě jí také předejte všechny podklady.

Bezpečnost

Před prvním použitím přístroje si pečlivě přečtěte návod k obsluze.

Aby přístroj mohl být bezpečně používán, je nutné dodržovat všechny následující bezpečnostní pokyny.

Symbyly a jejich význam



Přečtěte si návod k obsluze!



Pozor! Horké povrchy!



Nebezpečí v důsledku elektrického napětí!



Všeobecný symbol nebezpečí!

Rozsah dodávky (obrázek 1)

- Varná konvice (A)
- Základna s navíjením kabelu (B)
- Návod k obsluze

Zkontrolujte, zda jsou přítomny všechny díly a přístroj nebyl během přepravy poškozen.

Poškozený přístroj neuvádějte do provozu!

V případě poškození se prosím obraťte na některou pobočku společnosti Kaufland.

Použití v souladu s určením

- Konvice je určena pouze k vaření a ohřevu čerstvé pitné vody. V žádném případě ji nesmíte naplnit mlékem nebo hotovými nápoji, jako je čaj nebo káva, jinak dojde k poškození konvice.
- Nepoužívejte přístroj venku.
- Přístroj je určen jen k použití v soukromých domácnostech. Není zamýšlen ke komerčnímu použití.
- Používejte přístroj jen pro popsanou oblast použití a s originálním příslušenstvím. Každé jiné použití nebo změna přístroje je považována za použití v rozporu s určením. Za škody vzniklé následkem použití v rozporu s určením nebo špatné obsluhy nepřebírá prodávající odpovědnost.

Bezpečnost dětí a osob



Varování!

Pro děti nebezpečí zadušení při hře s balicím materiálem!

- Obalový materiál vždy uchovávejte mimo dosah dětí.

- Tento přístroj mohou používat děti ve věku 8 let a starší, pokud tak budou činit pod dohledem nebo byly zaškoleny ohledně bezpečného používání přístroje a pochopily případné hrozící nebezpečí.
- Čištění a údržbu vykonávanou uživatelem nesmí provádět děti, pokud nejsou ve věku 8 let a starší a pokud tak nebudou činit pod dohledem.
- Přístroj a jeho síťový kabel musí být udržován z dosahu dětí mladších 8 let.
- S přístrojem si nesmějí hrát děti.
- Děti by měly být pod dohledem, aby bylo zamezeno tomu, že si s přístrojem budou hrát.
- Tento přístroj mohou používat osoby se sníženými fyzickými, smyslovými či mentálními schopnostmi nebo nedostatečnými zkušenostmi a vědomostmi, pokud tak budou činit pod dohledem nebo byly zaškoleny ohledně bezpečného používání přístroje a pochopily případné hrozící nebezpečí.

Všeobecná bezpečnost

- Přístroj se nesmí používat, pokud je síťový kabel nebo kryt poškozen.
- Jestliže je síťový kabel poškozen, smí jej vyměnit jen autorizovaný servis, aby nedošlo k ohrožení.
- Konvice se smí používat pouze s dodanou základnou.
- Nepřepíňujte konvici, jinak může dojít k vystříknutí vroucí vody.
- Nebezpečí opaření horkou párou při otevření víka! Neotvírejte víko spotřebiče, dokud je voda v něm horká.
- Vždy nalévejte horkou vodu pouze při uzavřeném víku.
- Připojte přístroj jen k elektrickému napájení, jehož napětí a frekvence se shoduje s údaji na typovém štítku! Typový štítek se nachází na spodní straně přístroje.
- Připojte přístroj jen do nepoškozené, podle předpisů instalované zásuvky s ochranným kontaktem.
- Přístroj musí být vždy postaven na rovné ploše.
- Přístroj se nesmí postavit na horký povrch nebo do blízkosti tepelného zdroje.
- Síťový kabel nesmí přijít do kontaktu s horkými částmi přístroje.
- Nikdy nenechávejte přístroj v provozu bez dozoru.



Opatrně!

Nebezpečí popálení! Během provozu se přístroj zahřívá.

- Používejte jen určené spínače a rukojeť.

- Po každém použití vytáhněte zástrčku ze zásuvky.
- **Pozor!** Nebezpečí popálení! Povrch topného tělesa je po použití stále teplý.
- **Varování!** Dbejte na to, aby na kabel přístroje nepřetekla žádná kapalina.
- Zajistěte, aby na síťový kabel nebo síťovou zástrčku nekapala voda.
- Přístroj používejte jen k účelu, ke kterému byl vyroben. Při použití k jiným účelům vzniká nebezpečí úrazu!
- Jakékoliv použití v rozporu s určením může vést k těžkým poraněním.
- Před čištěním nebo uložením nechejte přístroj zchladnout.
- Před každým čištěním přístroj vypněte a odpojte od elektrické sítě.
- Přístroj neponořujte do vody nebo jiných tekutin a nečistěte jej pod tekoucí vodou.
- Přístroj se nesmí mýt v myčce nádobí.
- Věnujte pozornost odstavci „Čištění a ošetřování“.

Před prvním uvedením do provozu

Odstranění obalového materiálu

- Před prvním použitím odstraňte z přístroje všechny obalové materiály.

Čištění před prvním použitím

Před prvním uvedením do provozu je nutné přístroj důkladně vyčistit (viz odstavec „Čištění a ošetřování“.)

- Naplňte konvici čerstvou studenou vodou až po značku 1,7 l.
- Přiklopte víko přístroje a přitlačte jej, až uslyšíte zaklapnutí.
- Umístěte konvici na základnu.
- Zapojte síťovou zástrčku do zásuvky.
- Zapněte přístroj spínačem ZAP/VYP (I/O) a počkejte, až se voda začne vařit a konvice se sama vypne.
- Nechte spotřebič vychladnout a konvici vyprázdněte.
- Opakujte toto čištění ještě asi dvakrát.

Instalace přístroje (obrázek 2)

- Z navíječe kabelu na spodní straně základny úplně odviňte kabel.
- Vložte kabel do připraveného otvoru v základně pro dobrou stabilitu přístroje.
- Základnu varné konvice postavte na stabilní, suchou, rovnou a neklouzavou plochu.

Vaření vody

Otevření víka přístroje (obrázek 3)

- Zvedněte varnou konvici ze základny.
- Stisknutím tlačítka na rukojeti (1) otevřete kryt zařízení (2).

Nalijte vodu (obrázek 4)

- Napouštějte do konvice čerstvou studenou vodu, dokud nedosáhne na ukazatel požadovaného množství.
 - Nepřepĺňujte konvici nad maximální značku 1,7 l, jinak může dojít k vystřiknutí vroucí vody skrz hrdlo konvice.
 - Naplňte nejméně po značku minimálního množství 0,5 l vody.

Zavření víka přístroje (obrázek 5)

- Víko tlačte směrem dolů, dokud slyšitelně nezaklapne.



Opatrně!

Nebezpečí popálení při neočekávaném otevření víka. Ujistěte se, že je víko správně uzavřené.

Umístění varné konvice na základnu (obrázek 6)

- Umístěte konvici na základnu.

Zapojení síťové zástrčky (obrázek 7)

- Zapojte elektrickou zástrčku do nepoškozené zásuvky s ochranným kontaktem, instalované podle předpisů.

Zapnutí přístroje (obrázek 8)

Pozor!

Nebezpečí přehřátí! Spotřebič není dovoleno zapnout, pokud je prázdný.

- Přístroj zapněte pomocí spínače ZAP/VYP (I/O).
 - Spínač je osvětlený.
 - Zahájí se proces ohřevu.
 - Jakmile se voda vaří, konvice se automaticky vypne. Osvětlení na spínači zhasne.

Předčasné ukončení procesu vaření

- Chcete-li předčasně ukončit vaření, můžete přístroj kdykoli vypnout stisknutím spínače ZAP/VYP (I/O).

Zvednutí konvice ze základny



Opatrně!

Nebezpečí popálení o horké díly přístroje. Používejte jen určené spínače a rukojeť.



Opatrně!

Nebezpečí opaření horkou párou při otevření víka!

- Ujistěte se, že je víko správně uzavřené.
 - Neotvírejte víko přístroje, dokud je voda v něm horká.
-
- Zvedněte varnou konvici ze základny.
 - Vždy nalévejte horkou vodu pouze při uzavřeném víku.
 - Pokud chcete horkou vodu připravovat i potom, nechte přístroj asi 5 minut před spuštěním vychladnout.
 - Odpojte zástrčku ze zásuvky, pokud přístroj nebudete dále používat.

Ochrana proti přehřátí při zapnutí bez vody

- Ochrana před zapnutím bez vody: Pokud v konvici není žádná voda nebo jen malé množství, automaticky se vypne.
- Ochrana proti přehřátí: Aby se zabránilo přehřátí, může být konvice opět zapnuta až po vychladnutí.

Čištění a ošetřování



Varování!

Nebezpečí úrazu elektrickým proudem následkem vlhkosti!

Přístroj není dovoleno

- nikdy nenamáčete do vody;
- čistit v myčce nádobí.

Zabraňte kontaktu spínače s vodou.



Opatrně!

Nebezpečí popálení o horký povrch!

- Před čištěním nechte přístroj vždy zcela vychladnout.

Pozor!

- Nepoužívejte abrazivní houby ani abrazivní čisticí prostředky, aby se nepoškodil povrch přístroje.
- Nesnažte se odstranit nečistoty nebo usazeniny vodního kamene pomocí tvrdých předmětů. Mohlo by dojít k poškození přístroje.

Čištění přístroje

- Před čištěním přístroj vypněte a vytáhněte zástrčku z elektrické zásuvky.
- Konvici propláchněte pomocí tekoucí čisté vody.
- Vyčistěte základnu a vnější stěnu konvice jen mírně navlhčenou látkou a důkladně osušte všechny součásti.

Čištění filtru vodního kamene (obrázek 9)

Filtr vodního kamene zabraňuje vytékání částic vodního kamene z konvice.

- Nechte varnou konvici zcela vychladnout.
- Uchopte filtr vodního kamene uvnitř konvice, v prostoru výlevky, a vytáhněte jej nahoru.

- Po každém použití propláchněte vápenný filtr tekoucí vodou.
- Při odolných nečistotách nebo zvápenatění můžete filtr také opatrně vyčistit hadříkem na nádobí nebo měkkým kartáčem.
- Vápenný filtr poté pečlivě osušte.
- Filtr vodního kamene zasuňte zpět do obou drážek vlevo a vpravo v prostoru výlevky.
- Filtr vodního kamene pak posunujte směrem dolů, dokud slyšitelně nezaklapne.
- Zkontrolujte, že filtr správně sedí.

Odstranění vodního kamene

Pozor!

Nesnažte se odstranit usazeniny vodního kamene uvnitř varné konvice pomocí tvrdých předmětů. Mohlo by dojít k poškození přístroje.

Odstraňujte vodní kámen z rychlovarné konvice v pravidelných intervalech – podle četnosti používání a tvrdosti vody v oblasti, kde bydlíte. Používejte buď běžný prostředek na odstranění vodního kamene pro rychlovarné konvice nebo zředěnou octovou esenci.

Když použijete prostředek na odstranění vodního kamene:

- Postupujte podle návodu výrobce prostředku na odstranění vodního kamene.

Pokud použijete zředěnou octovou esenci:



Varování!

Nebezpečí poleptání neředěnou octovou esencí při spolknutí!

- Octová esence musí být mimo dosah dětí.

- Odstraňte filtr vodního kamene.
- Naplňte misku nebo šálek do jedné třetiny octem a doplňte dvěma třetinami vody.

- Vložte filtr vodního kamene do misky s octovým roztokem.
- Naplňte rychlovarnou konvici do jedné třetiny octem a doplňte dvěma třetinami vody.
- Zavřete víko přístroje a umístěte konvici na základnu.
- Zastrčte síťovou zástrčku.
- Zapněte přístroj a počkejte, dokud se octový roztok nevaří a přístroj se sám nevypne.
- Nechte roztok octa působit asi 30 minut.
- Varnou konvici vyprázdněte a vypláchněte ji pod tekoucí vodou.
- Vyčistěte filtr vodního kamene pod tekoucí vodou a opět ho nasadte do varné konvice.
- Ještě dvakrát až třikrát uvařte studenou čerstvou vodu a vylijte ji ven, aby se odstranily zbytky octa a vápníku.

Skladování (obrázek 2)

- Než přístroj a příslušenství uklidíte, důkladně je vyčistěte a nechte všechny díly úplně vyschnout.
- Na navíječ kabelu na spodní straně základny navíňte kabel.
- Přístroj uchovávejte na čistém, suchém a bezprašném místě.

Likvidace

Likvidace obalu

Obal produktu sestává z recyklovatelných materiálů. Materiály obalu zlikvidujte podle jejich označení na veřejných sběrných místech, popř. podle předpisů dané země.

Likvidace vysloužilého přístroje



Pokud již nebudete chtít elektrický přístroj používat, bezplatně jej odevzdejte na veřejném sběrném místě pro vyslou-

žilé elektrospotřebiče. Vysloužilé elektrospotřebiče se v žádném případě nesmí dostat do kontejnerů pro komunální odpad (viz symbol).

Elektrické přístroje nelikvidujte jako komunální odpad.

Podle evropské směrnice 2012/19/EU o odpadních elektrických a elektronických zařízeních a odpovídajících ustanovení národních právních předpisů se použitá elektrická zařízení musí shromažďovat odděleně od ostatního odpadu a předat k ekologicky šetrné recyklaci.

Recyklace jako alternativa k výzvě k vrácení: Majitel elektrického zařízení je alternativně místo vrácení výrobku povinen se spolupodílet na jeho odborné recyklaci v případě, že se zřekl jeho vlastnictví. Starý přístroj je rovněž možné předat sběrnému místu, které zajistí odstranění ve smyslu národních předpisů o recyklaci a odpadech.

To se netýká příslušenství a pomůcek připojených ke starým zařízením, které nemají elektrické součásti.

Další pokyny k likvidaci

Odevzdejte vysloužilý elektrospotřebič v takovém stavu, aby bylo možné jej později použít znovu nebo recyklovat.

Vysloužilé elektrospotřebiče mohou obsahovat škodlivé látky. Při chybném zacházení s přístrojem nebo jeho poškození může při pozdější likvidaci přístroje dojít k poškození zdraví nebo znečištění vod a půdy.

Technické údaje

Model	WK-L0101 WK-L0201 WK-L0401
Napětí	220–240 V~
Frekvence	50/60 Hz
Výkon	2550–3000 W
Rozměry	Délka x šířka x výška cca 232 x 160 x 245 mm



Záruka

Kaufland vám poskytuje záruku 3 let od data zakoupení.

Záruka se nevztahuje na poškození, které je způsobeno nedodržením návodu k obsluze, použitím v rozporu s určením, neodborným zacházením, svévolnými opravami nebo nedostačnou údržbou a ošetřováním.

Cijenjeni kupci,

Čestitamo vam na kupnji novog uređaja. Odlučili ste se za proizvod s izvrsnim omjerom cijene i kvalitete kojeg ćete koristiti s užitkom.

Prije uporabe ovog uređaja upoznajte se sa svim uputama o njegovoj uporabi i sigurnosti. Upotrebljavajte uređaj samo kako je opisano i u navedenim područjima primjene. Pri prosjeđivanju uređaja trećoj osobi predajte i svu dokumentaciju.

Opseg isporuke (slika 1)

- Kuhalo za vodu (A)
- Baza s držačem kabela (B)
- Upute za uporabu

Provjerite da li su isporučeni svi dijelovi i ima li na uređaju oštećenja nastalih tijekom transporta.

Ne koristite oštećeni uređaj!

U slučaju štete obratite se poslovnici Kauflanda.

Sigurnost

Prije prve uporabe uređaja pažljivo pročitajte upute za uporabu.

Za sigurnu uporabu slijedite sve sigurnosne upute navedene u nastavku.

Simboli i njihovo značenje



Pročitajte upute za uporabu!



Pozor! Vruće površine!



Opasnost zbog električnog napona!



Znak opće opasnosti!

Namjenska uporaba

- Kuhalo za vodu namijenjeno je samo kuhanju i zagrijavanju svježe pitke vode. Ni u kojem slučaju ne smijete ulijevati mlijeko ili gotove napitke kao što su čaj ili kava zato što će se uređaj oštetiti.
- Nikada ne upotrebljavajte uređaj na otvorenom.
- Uređaj je namijenjen isključivo uporabi u privatnim kućanstvima. Nije predviđen za komercijalnu uporabu.
- Upotrebljavajte uređaj samo u opisanom području primjene i s originalnom opremom. Svaka druga uporaba ili izmjena uređaja smatra se nepropisnom. Ne preuzimamo odgovornost za štete nastale zbog nenamjenske upotrebe ili pogrešnog rukovanja.

Sigurnost djece i osoba



Upozorenje!

Postoji opasnost od gušenja djece pri igranju ambalažnim materijalom!

- Držite ambalažu izvan dohvata djece.

- Ovaj aparat mogu koristiti djeca stara 8 godina i više ako su pod nadzorom ili su upućena kako koristiti aparat na siguran način i razumiju opasnosti koje su u to uključene.
- Čišćenje i korisničko održavanje ne smiju raditi djeca osim ako su starija od 8 i pod nadzorom.
- Čuvajte aparat i njegov mrežni kabel izvan dohvata djece mlađe od 8 godina.
- Djeca se ne smiju igrati uređajem.
- Nadzirite djecu kako se ne bi igrala uređajem.
- Uređaj smiju upotrebljavati osobe sa smanjenim fizičkim, osjetilnim ili mentalnim sposobnostima ili nedostatkom iskustva i/ili znanja ako su pod nadzorom druge osobe ili ako su u svrhu sigurne uporabe uređaja dobile odgovarajuću poduku te ako su shvatile moguće opasnosti.

Opća sigurnost

- Ne smijete upotrebljavati uređaj ako su priključni kabel ili kućište oštećeni.
- Ako je priključni kabel oštećen, smije ga zamijeniti samo ovlaštenu servis kako bi se izbjegle potencijalno opasne situacije.

- Kuhalo za vodu smije raditi jedino na isporučenoj bazi.
- Nemojte uliti previše vode u kuhalo jer će inače kipuća voda prskati van.
- Opasnost od opekline zbog vruće pare pri otvaranju poklopca uređaja! Ne otvarajte poklopac uređaja sve dok je voda u njemu vruća.
- Vruću vodu uvijek točite samo kada je poklopac zatvoren.
- Priključite uređaj samo na strujno napajanje koje ima napon i frekvenciju koji se podudaraju s podacima na tipskoj pločici! Tipska pločica nalazi se na donjoj strani uređaja.
- Priključite uređaj samo na neoštećenu, propisno ugrađenu utičnicu sa zaštitnim uzemljenjem.
- Uvijek postavite uređaj na ravnu površinu.
- Ne smijete postaviti uređaj na vruću površinu ili u blizinu izvora topline.
- Priključni kabel ne smije doći u kontakt s vrućim dijelovima uređaja.
- Nikada ne ostavljajte uređaj bez nadzora za vrijeme rada.



Oprez!

Opasnost od opekline! Uređaj se zagrijava za vrijeme rada.

- Koristite samo predviđene prekidače i ručku.

- Nakon svake uporabe izvucite priključni utikač.
- **Pozor!** Opasnost od opekline! Površina grijaćeg elementa ostaje neko vrijeme vruća nakon uporabe.
- **Upozorenje!** Tekućina se ne smije prelijevati po priključnom spoju uređaja.
- Osigurajte da voda ne kapa na priključni kabel ili priključni utikač.
- Upotrebjavajte proizvod samo namjenski. Pri neispravnoj uporabi postoji opasnost od ozljeda!
- Svaka zlouporaba može izazvati teške ozljede.
- Ostavite uređaj da se ohladi prije čišćenja ili spremanja.
- Prije svakog čišćenja isključite uređaj i odspojite ga sa strujne mreže.
- Ne uranjajte uređaj u vodu ili druge tekućine i ne čistite ga pod mlazom vode.
- Ne smijete prati uređaj u perilici za pranje posuđa.
- Pridržavajte se odlomka „Čišćenje i njega“.

Prije prvog puštanja u rad

Uklanjanje ambalaže

- Prije prve uporabe uklonite sve materijale za pakiranje s uređaja.

Čišćenje prije prve uporabe

Prije prvog puštanja u rad morate temeljito očistiti uređaj (vidjeti odlomak „Čišćenje i njege“).

- Ulijte svježju, hladnu vodu u kuhalo za vodu do 1,7 l na pokazivaču napunjenosti.
- Zaklopite poklopac uređaja i pritisnite ga dok se zvučno ne uglavi.
- Stavite kuhalo na bazu.
- Utaknite priključni utikač u utičnicu.
- Uključite uređaj prekidačem za UKLJ./ISKLJ. (I/O) i pričekajte da voda zakuha i kuhalo se ne isključi samo od sebe.
- Ostavite da se uređaj ohladi i ispraznite kuhalo.
- Još dvaput ponovite ovo čišćenje.

Postavljanje uređaja (slika 2)

- Potpuno odmotajte kabel s držača kabela na donjoj strani baze.
- Pričvrstite kabel u za to predviđeni kabelski otvor na donjoj strani baze da bi uređaj stabilno stajao.
- Stavite bazu kuhala na stabilnu, suhu, ravnu i neklizajuću površinu.

Kuhanje vode

Otvaranje poklopca uređaja (slika 3)

- Maknite kuhalo s baze.
- Pritisnite tipku na ručki (1) da bi se otvorio poklopac uređaja (2).

Ulijevanje vode (slika 4)

- Ulijte svježju, hladnu vodu u kuhalo za vodu do željene količine na pokazivaču napunjenosti.
 - Nemojte prijeći oznaku za maksimalnu količinu od 1,7 l, inače će kipuća voda prskati kroz kljun za izlijevanje.
 - Napunite najmanje do oznake za minimalnu količinu od 0,50 l vode.

Zatvaranje poklopca uređaja (slika 5)

- Gurajte poklopac prema dolje dok zvučno ne sjedne na mjesto.



Oprez!

Opasnost od oparina uslijed neočekivanog otvaranja poklopca. Pazite na to da je poklopac čvrsto zatvoren.

Stavite kuhalo na bazu (slika 6)

- Stavite kuhalo na bazu.

Umetanje priključnog utikača (slika 7)

- Uključite priključni utikač u neoštećenu, propisno ugrađenu utičnicu sa zaštitnim uzemljenjem.

Uključivanje uređaja (slika 8)

Pozor!

Opasnost od pregrijavanja! Ne smijete uključiti prazan uređaj.

- Uključite uređaj prekidačem za UKLJ./ISKLJ. (I/O).
 - Sklopka svijetli.
 - Započinje postupak kuhanja.
 - Čim voda zakuha, kuhalo za vodu automatski se isključuje. Svjetlo na prekidaču se gasi.

Raniji završetak postupka kuhanja

- Da biste ranije prekinuli postupak kuhanja, u svakom trenutku možete isključiti uređaj putem sklopke za UKLJ./ISKLJ. (I/O).

Micanje kuhala za vodu s baze



Oprez!

Opasnost od opekline uzrokovanih vrućim dijelovima uređaja. Upotrebljavajte samo predviđene sklopke i ručku.



Oprez!

Opasnost od opekline zbog vruće pare pri otvaranju poklopca uređaja!

- Pazite na to da je poklopac čvrsto zatvoren.
 - Ne otvarajte poklopac uređaja sve dok je voda u njemu vruća.
- Maknite kuhalo s baze.
 - Vruću vodu uvijek točite samo kada je poklopac zatvoren.
 - Ako nakon toga želite pripremiti još vruće vode, ostavite uređaj da se hladi oko pet minuta.
 - Izvucite priključni utikač iz utičnice ako ne koristite više uređaj.

Zaštita od isušivanja i pregrijavanja

- Zaštita od isušivanja: Ako u kuhlalu nema vode ili je ima premalo, kuhalo se automatski isključuje.
- Zaštita od pregrijavanja: Da nakon toga ne bi došlo do pregrijavanja, kuhalo se može ponovno uključiti tek nakon što se ohladi.

Čišćenje i njega



Upozorenje!

Opasnost od strujnog udara zbog vlage!

Uređaj

- nemojte uranjati u vodu;
- nemojte čistiti u perilici za posuđe.

Ne dovodite prekidač i kontakte u doticaj s vodom.



Oprez!

Opasnost od opekline uzrokovanih vrućim površinama!

- Uvijek ostavite uređaj da se potpuno ohladi prije čišćenja.

Pozor!

- Ne upotrebljavajte abrazivne spužve ili abrazivna sredstva za čišćenje kako ne biste oštetili površine uređaja.
- Ne stružite tvrdokornu prljavštinu ili naslage kamenca tvrdim predmetima. Time možete oštetiti uređaj.

Čišćenje uređaja

- Prije čišćenja isključite uređaj i izvucite priključni utikač.
- Isperite kuhalo za vodu iznutra tekućom, čistom vodom.
- Očistite bazu i vanjsku stranu kuhala blago navlaženom krpom, a zatim pažljivo osušite sve dijelove.

Čišćenje filtra za kamenac (slika 9)

Filtar za kamenac onemogućuje da se dijelovi kamenca izliju iz kuhala.

- Pustite da se kuhalo za vodu potpuno ohladi.
- Posegnite u kuhalo za vodu, u području ključna, za ručku filtra za kamenac i izvucite filtar prema gore.
- Isperite filtar za kamenac nakon svake upotrebe pod tekućom vodom.
- U slučaju tvrdokorne prljavštine ili kamenca filtar za kamenac možete oprezno očistiti i krpom za pranje posuđa ili mekanom četkom.
- Nakon toga pažljivo osušite filtar za kamenac.
- Umetnite filtar za kamenac tako da ga gurnete u obje vodilice s lijeve i desne strane ključna.
- Zatim gurajte filtar za kamenac prema dolje dok se zvučno ne uglavi.
- Provjerite je li filtar za kamenac postavljen ispravno.

Uklanjanje kamenca

Pozor!

Ne stružite naslage kamenca u unutrašnjosti kuhala za vodu tvrdim predmetima. Tako možete oštetiti uređaj.

Uklanjajte kamenac iz kuhala za vodu u redovitim intervalima ovisno o učestalosti uporabe i tvrdoći vode u svojem području stanovanja. Upotrijebite ili uobičajeno sredstvo za uklanjanje kamenca za kuhalo za vodu ili razrijeđeni koncentrirani ocat.

Ako upotrebljavate sredstvo za uklanjanje kamenca:

- Postupite prema uputama proizvođača sredstva za uklanjanje kamenca.

Ako upotrebljavate razrijeđeni koncentrirani ocat:



Upozorenje!

Opasnost od nagrizanja zbog nerazrijeđenog koncentriranog octa pri gutanju!

- Držite koncentrirani ocat izvan dohvata djece.

- Uklonite filtar za kamenac.
- Zdjelicu ili šalicu napunite do jedne trećine koncentratom octa i dvije trećine vodom.
- Stavite filtar za kamenac u posudu s otopinom od octa.
- Kuhalo za vodu napunite do jedne trećine koncentratom octa i dvije trećine vodom.
- Spustite poklopac uređaja i stavite kuhalo na bazu.
- Utaknite priključni utikač u utičnicu.
- Uključite uređaj i pričekajte dok se otopina octa ne skuha i kuhalo se automatski ne isključi.
- Otopina octa treba djelovati otprilike 30 minuta.
- Ispraznite kuhalo za vodu i temeljito isperite unutrašnjost pod tekućom vodom.
- Očistite filtar za kamenac pod mlazom vode i ponovno ga umetnite u kuhalo za vodu.
- Dva ili tri puta skuhajte svježu, hladnu vodu koju zatim bacite ne bi li se otopili i preostali ostaci octa i kamenca.

Čuvanje (slika 2)

- Temeljito očistite uređaj i pribor te ostavite sve dijelove da se potpuno osuše prije nego što ih spremite.
- Namotajte kabel na držač kabela s donje strane baze.

- Skladištite uređaj na čistom, suhom mjestu bez prašine.

Zbrinjavanje

Zbrinjavanje pakiranja

Pakiranje proizvoda sastoji se od materijala koji se može reciklirati. Zbrinite ambalažne materijale u skladu s oznakom na javnim sabirnim mjestima ili u skladu s lokalnim propisima.

Zbrinjavanje starog uređaja

 Ako više ne želite upotrebljavati električni uređaj, besplatno ga odložite na javnom sabirnom mjestu za električne uređaje. Električni uređaji se nikako ne smiju odlagati u kante za komunalni otpad (vidi simbol).

Nemojte zbrinjavati električne uređaje s kućnim otpadom.

Prema europskoj Direktivi 2012/19/EU o otpadnoj električnoj i elektroničkoj opremi i provedbi u nacionalnom pravu rabljeni električni uređaji moraju se prikupljati odvojeno i dostaviti ekološki prikladnom reciklažnom mjestu.

Recikliranje kao alternativa zahtjevu za vraćanjem:

Vlasnik električnog uređaja u slučaju predaje vlasništva, kao alternativa vraćanju, ima obvezu sudjelovanja u primjerenj preradi. Za to se stari uređaj može predati sakupljaču koji provodi odstranjivanje u smislu nacionalnog zakona o kružnom gospodarstvu i otpadu.

To se ne odnosi na pribor i pomagala bez elektroničkih komponenata priložene starim uređajima.

Druge napomene o zbrinjavanju

Odložite električni uređaj tako da to ne utječe na njegovu kasniju ponovnu uporabu ili reciklažu.

Električni uređaji mogu sadržavati štetne tvari. Neodgovarajuća uporaba ili oštećenje uređaja u slučaju kasnije reciklaže uređaja mogu izazvati oštećenje zdravlja ili onečišćenje voda i tla.

Tehnički podaci

Model	WK-L0101 WK-L0201 WK-L0401
Napon	220-240 V~
Frekvencija	50/60 Hz
Snaga	2550 – 3000 W
Dimenzije	Duljina x širina x visina oko 232 x 160 x 245 mm



Jamstvo

Kaufland daje jamstvo od 3 godine od datuma kupnje.

Jamstvo ne obuhvaća oštećenja zbog nepridržavanja uputa za uporabu, zlouporabe, nestručne uporabe, popravaka od strane korisnika ili nedostatnog održavanja i nedostatne njege.

Szanowni Klienci!

Gratulujemy zakupu nowego urządzenia. Zdecydowali się Państwo na zakup produktu o doskonałym stosunku ceny do jakości, który sprawi Państwu wiele radości.

Przed rozpoczęciem użytkowania urządzenia należy zapoznać się ze wszystkimi wskazówkami dotyczącymi obsługi oraz bezpieczeństwa.

Urządzenie należy użytkować wyłącznie w opisany sposób oraz wyłącznie w podanym zakresie zastosowań. W przypadku przekazania urządzenia osobom trzecim należy przekazać także całą dokumentację.

Zawartość opakowania (rys. 1)

- Czajnik elektryczny (A)
- Podstawa z miejscem na zwijanie kabla (B)
- Instrukcja obsługi

Należy sprawdzić, czy wszystkie części zostały dostarczone oraz skontrolować urządzenie pod kątem uszkodzeń transportowych.

Nie używać uszkodzonego urządzenia!

W przypadku stwierdzenia szkód należy zwrócić się do filii Kaufland.

Bezpieczeństwo

Przed pierwszym użyciem urządzenia należy dokładnie przeczytać instrukcję obsługi. Aby zapewnić sobie bezpieczeństwo użytkowania, należy przestrzegać wszystkich poniższych wskazówek dotyczących bezpieczeństwa.

Symbole i ich znaczenie



Przeczytać instrukcję obsługi!



Uwaga! Gorące powierzchnie!



Niebezpieczeństwo porażenia prądem elektrycznym!



Ogólne symbole zagrożeń!

Zastosowanie zgodnie z przeznaczeniem

- Czajnik przeznaczony jest wyłącznie do gotowania i podgrzewania świeżej wody pitnej. W żadnym wypadku nie wolno wlewać do czajnika mleka ani gotowych napojów, takich jak kawa czy herbata, ponieważ spowoduje to uszkodzenie urządzenia.
- Nie wolno użytkować urządzenia na zewnątrz.
- Urządzenie przeznaczone jest do użycia w prywatnych gospodarstwach domowych. Nie jest przeznaczone do użytku komercyjnego.
- Należy wykorzystywać urządzenie wyłącznie w określonym zakresie zastosowań i tylko z oryginalnym wyposażeniem. Każde inne zastosowanie lub zmiana w urządzeniu uważane jest za niezgodne z przeznaczeniem. Nie ponosimy odpowiedzialności za szkody wynikające z zastosowania niezgodnego z przeznaczeniem lub nieprawidłowej obsługi.

Bezpieczeństwo dzieci i osób dorosłych



Ostrzeżenie!

Niebezpieczeństwo uduszenia się dzieci w przypadku zabawy materiałami opakowaniowymi!

- Należy koniecznie trzymać materiały opakowaniowe poza zasięgiem dzieci.
-
- Urządzenie może być używane przez dzieci, które ukończyły 8 rok życia, jeżeli są pod nadzorem osoby dorosłej lub jeżeli zostały pouczone na temat bezpiecznego użytkowania urządzenia oraz zrozumiwały zagrożenia wynikające z posługiwania się nim.
 - Prace związane z czyszczeniem i pielęgnacją urządzenia nie mogą być przeprowadzane przez dzieci, chyba że mają powyżej 8 lat i są pod nadzorem osób dorosłych.
 - Dzieci poniżej 8 roku życia nie mogą mieć dostępu do urządzenia i przewodu podłączeniowego.
 - Nie dopuszczać, by dzieci bawiły się urządzeniem.
 - Należy zapewnić, aby dzieci znajdowały się pod nadzorem i nie bawiły się urządzeniem.
 - To urządzenie może być używane przez osoby o ograniczonych zdolnościach fizycznych, sensorycznych czy umysłowych lub takie, którym brakuje doświadczenia

i/lub wiedzy, tylko pod warunkiem, że będą nadzorowane, zostały pouczone w zakresie bezpiecznego użytkowania urządzenia oraz zrozumiały niebezpieczeństwo wynikające z posługiwania się urządzeniem.

Ogólne zasady bezpieczeństwa

- Nie wolno używać produktu, gdy uszkodzone są przewód zasilania lub obudowa.
- Aby uniknąć zagrożeń, uszkodzony przewód zasilający może być wymieniany wyłącznie przez autoryzowany serwis naprawczy.
- Czajnik można obsługiwać wyłącznie z dostarczoną podstawą.
- Nie przepelniać czajnika, w przeciwnym razie wrząca woda może się rozpryskiwać.
- Niebezpieczeństwo poparzenia się gorącą parą podczas otwierania pokrywy urządzenia! Nie otwierać pokrywy urządzenia, gdy woda w urządzeniu jest gorąca.
- Gorącą wodę wylewać tylko wtedy, gdy pokrywa urządzenia jest zamknięta.
- Urządzenie należy podłączać wyłącznie do źródła zasilania, którego napięcie i częstotliwość są zgodne z danymi na tabliczce znamionowej! Tabliczka znamionowa znajduje się na spodzie urządzenia.
- Należy podłączyć urządzenie wyłącznie do nieuszkodzonego, prawidłowo zamontowanego gniazdka.
- Należy zawsze ustawiać urządzenie na równej powierzchni.
- Nie wolno stawiać urządzenia na gorącej powierzchni ani w pobliżu źródła ciepła.
- Przewód zasilania nie może stykać się z gorącymi częściami urządzenia.
- Nigdy nie pozostawiać uruchomionego urządzenia bez nadzoru.



Ostrożnie!

Niebezpieczeństwo oparzenia! W czasie pracy urządzenie nagrzewa się.

- Należy używać wyłącznie odpowiednich przełączników i uchwytu.

- Po każdym użyciu należy odłączyć urządzenie od zasilania.
- **Uwaga!** Niebezpieczeństwo oparzenia! Powierzchnia elementu grzejnego po użyciu wykazuje jeszcze obecność ciepła resztkowego.
- **Ostrzeżenie!** Na złącze wtykowe nie może wylewać się żadna ciecz.
- Należy upewnić się, że na przewód zasilania lub wtyczkę sieciową nie kapie woda.
- Produktu należy używać wyłącznie zgodnie z jego przeznaczeniem. W razie niewłaściwego użytku istnieje niebezpieczeństwo obrażeń!

- Każde niezgodne z przeznaczeniem użycie może doprowadzić do ciężkich obrażeń.
- Przed czyszczeniem urządzenia oraz odłożeniem go na miejsce, gdzie będzie przechowywane, należy odczekać, aż ostygnie.
- Przed każdym czyszczeniem należy wyłączyć urządzenie i odłączyć od zasilania.
- Nie należy zanurzać urządzenia w wodzie ani w innych cieczach, ani czyścić go pod bieżącą wodą.
- Nie wolno myć urządzenia w zmywarce.
- Należy stosować się do wskazówek zawartych w rozdziale „Czyszczenie i pielęgnacja”.

Przed pierwszym uruchomieniem

Usuwanie materiału opakowaniowego

- Przed pierwszym użyciem należy usunąć z urządzenia wszystkie materiały opakowaniowe.

Czyszczenie przed pierwszym użyciem

Przed pierwszym uruchomieniem należy dokładnie wyczyścić urządzenie (patrz także rozdział „Czyszczenie i pielęgnacja”).

- Napełnić czajnik świeżą, zimną wodą do wskaźnika poziomu 1,7 l.
- Następnie zamknąć pokrywę urządzenia i docisnąć, aż się zatrzaśnie.
- Umieścić czajnik elektryczny na podstawie.
- Włożyć wtyczkę do gniazdka.
- Włączyć urządzenie włącznikiem/wyłącznikiem (I/O) i poczekać, aż woda się zagotuje i czajnik wyłączy się automatycznie.
- Pozostawić urządzenie do ostygnięcia i następnie opróżnić czajnik.
- Czyszczenie należy powtórzyć jeszcze dwa razy.

Ustawianie urządzenia (rys. 2)

- Rozwinąć przewód zasilający zwinięty na spodzie podstawy.
- Zamocować kabel w przewidzianym do tego otworze w podstawie, aby zapewnić bezpieczne ustawienie urządzenia.
- Ustawić podstawę na stabilnej, suchej, równej i antypoślizgowej powierzchni.

Gotowanie wody

Otwieranie pokrywy urządzenia (rys. 3)

- Zdjąć czajnik z podstawy.
- Nacisnąć przycisk na uchwycie (1), aby otworzyć pokrywę urządzenia (2).

Nalewanie wody (rys. 4)

- Napełnić czajnik świeżą, zimną wodą, aż do osiągnięcia żądanej ilości wody na wskaźniku poziomu.
 - Nie przekraczać maksymalnego oznaczenia 1,7 l, w przeciwnym razie wrząca woda może wypłynąć przez wylewkę.
 - Nalać wodę co najmniej do minimalnego oznaczenia 0,50 l.

Zamykanie pokrywy urządzenia (rys. 5)

- Nacisnąć pokrywę w dół, aż slychać będzie zatrzaśnięcie.



Ostrożnie!

Ryzyko poparzenia w wyniku nieoczekiwanego otwarcia pokrywy. Upewnić się, że pokrywa jest szczelnie zamknięta.

Umieszczanie czajnika elektrycznego na podstawie (rys. 6)

- Umieścić czajnik elektryczny na podstawie.

Podłączenie wtyczki sieciowej (rys. 7)

- Podłączyć wtyczkę do nieuszkodzonego, prawidłowo zamontowanego gniazdka sieciowego ze stykiem ochronnym.

Włączanie urządzenia (rys. 8)

Uwaga!

Niebezpieczeństwo przegrzania! Nie wolno włączać nienapełnionego urządzenia.

- Włączyć urządzenie włącznikiem WŁ/WYŁ (I/O).
 - Włącznik jest podświetlony.
 - Rozpoczyna się proces gotowania.
 - Gdy tylko woda zagotuje się, czajnik wyłącza się automatycznie. Oświetlenie na włączniku zgaśnie.

Wcześniejsze zakończenie procesu gotowania

- Aby wcześniej zakończyć proces gotowania, można w każdej chwili wyłączyć urządzenie za pomocą włącznika/wyłącznika (I/O).

Zdejmowanie czajnika z podstawy



Ostrożnie!

Ryzyko oparzenia gorącymi częściami urządzenia. Używać wyłączników i uchwytu.



Ostrożnie!

Niebezpieczeństwo poparzenia się gorącą parą podczas otwierania pokrywy urządzenia!

- Pilnować, by pokrywa była mocno zamknięta.
- Nie otwierać pokrywy urządzenia, gdy woda w urządzeniu jest gorąca.

- Zdjąć czajnik z podstawy.
- Gorącą wodę wylewać tylko wtedy, gdy pokrywa urządzenia jest zamknięta.
- Przed przygotowaniem kolejnej porcji gorącej wody należy odczekać około 5 minut do ostygnięcia urządzenia.
- Po zakończeniu używania wyciągnąć wtyczkę z gniazdka.

Ochrona przed pracą pustego czajnika i przegrzaniem

- Ochrona przed pracą na sucho: Jeśli w czajniku nie ma wody lub jest jej za mało, wyłączy się on automatycznie.
- Zabezpieczenie przed przegrzaniem: Aby zapobiec przegrzaniu, czajnik można wyłączyć ponownie dopiero po ostygnięciu.

Czyszczenie i pielęgnacja



Ostrzeżenie!

Niebezpieczeństwo porażenia prądem ze względu na wilgoć!

Nie wolno:

- zanurzać urządzenia w wodzie,
- myć w zmywarce.

Nie dopuścić do kontaktu włącznika i styków z wodą.



Ostrożnie!

Niebezpieczeństwo oparzenia przez gorące powierzchnie!

- Przed czyszczeniem należy zawsze pozostawić urządzenie do całkowitego ostygnięcia.

Uwaga!

- Nie stosować szorstkich gąbek ani środków do szorowania, aby nie uszkodzić powierzchni urządzenia.
- Nie należy usuwać uporczywych zanieczyszczeń i osadów wapiennych za pomocą twardych przedmiotów. W ten sposób można uszkodzić urządzenie.

Czyszczenie urządzenia

- Przed przystąpieniem do czyszczenia należy wyłączyć urządzenie i wyciągnąć wtyczkę z gniazdka.
- Wypłukać wewnątrz czajnika bieżącą, czystą wodą.
- Tylko lekko zwilżoną ściereczką wyczyścić podstawę i zewnętrzną stronę czajnika, a następnie dokładnie wysuszyć wszystkie części.

Czyszczenie filtra antywapiennego

(rys. 9)

Filtr antywapienny zapobiega wylewaniu cząsteczek kamienia z czajnika.

- Pozostawić czajnik do całkowitego wystudzenia.
- Chwycić wewnątrz czajnika, w obszarze wylewu, za uchwyt filtra antywapiennego i wyciągnąć go do góry.
- Po każdym użyciu płukać filtr antywapienny pod bieżącą wodą.
- W przypadku uporczywego zabrudzenia lub zakamienienia można również ostrożnie wyczyścić filtr antywapienny ściereczką do naczyń lub miękką szczotką.
- Następnie ostrożnie osuszyć filtr antywapienny.
- W celu zamontowania wsunąć filtr antywapienny w obie prowadnice po lewej i po prawej stronie wylewu.
- Następnie przesunąć filtr w dół, aż słyhać będzie zatrzaśnięcie.
- Sprawdzić, czy filtr antywapienny jest prawidłowo osadzony.

Usuwanie kamienia

Uwaga!

Nie należy zeszkrobywać osadów kamienia wewnątrz czajnika za pomocą twardych przedmiotów. W ten sposób można uszkodzić urządzenie.

Kamień z czajnika należy usuwać w regularnych odstępach czasu – w zależności od częstotliwości użytkowania oraz twardości stosowanej wody.

Należy stosować w tym celu dostępne w sprzedaży odkamieniacze do czajników lub rozcieńczoną esencję octową.

W przypadku stosowania odkamieniacza:

- Należy postępować zgodnie z instrukcją producenta środka odkamieniającego.

W przypadku stosowania rozcieńczonej esencji octowej:



Ostrzeżenie!

Niebezpieczeństwo poparzenia chemicznego w przypadku połączenia nierozcieńczonej esencji octowej!

- Należy trzymać esencję octową z dala od dzieci.

- Wyjąć filtr antywapienny.
- Napełnić miseczkę lub filiżankę w jednej trzeciej esencją octową, a w dwóch trzecich wodą.
- Umieścić filtr antywapienny w misce z roztworem octu.
- Napełnić czajnik w jednej trzeciej esencją octową, a w dwóch trzecich wodą.
- Zamknąć pokrywę i umieścić czajnik elektryczny na podstawie.
- Włożyć wtyczkę do gniazdka.
- Włączyć urządzenie i poczekać, aż zagotuje się roztwór octu i urządzenie się wyłączy.
- Pozostawić roztwór octu do działania na około 30 minut.
- Opróżnić czajnik i dokładnie wypłukać jego wnętrze pod bieżącą wodą.
- Wyczyścić filtr antywapienny pod bieżącą wodą i włożyć go z powrotem do czajnika.
- Zagotować jeszcze dwa lub trzy razy świeżą, zimną wodę i odlać ją tak, aby ostatnie pozostałości octu i kamienia rozpuściły się.

Przechowywanie (rys. 2)

- Przed odłożeniem na miejsce przechowywania dokładnie oczyścić urządzenie oraz akcesoria i odczekać aż całkowicie wyschną.
- Owinąć przewód w schowku na przewód w dolnej części podstawy.
- Przechowywać urządzenie w czystym, suchym i wolnym od kurzu miejscu.

Utylizacja

Utylizacja opakowania

Opakowanie produktu wykonane jest z materiałów podlegających recyklingowi. Materiały opakowaniowe należy utylizować zgodnie z ich oznakowaniem w publicznych punktach odbioru odpadów lub zgodnie z wytycznymi obowiązującymi w danym kraju.

Utylizacja zużytego sprzętu



Jeśli nie chcą już Państwo używać swojego urządzenia elektrycznego, należy bezpłatnie oddać je do punktu odbioru zużytego sprzętu. W żadnym wypadku nie wolno wyrzucać zużytych urządzeń elektrycznych do pojemników na odpady nienadające się do ponownego przetworzenia (patrz symbol).

Nie wyrzucać urządzeń elektrycznych do domowych odpadów.

Zgodnie z europejską dyrektywą 2012/19/UE w sprawie zużytego sprzętu elektrycznego i elektronicznego oraz jej implementacją do prawa krajowego zużyty sprzęt elektryczny należy zbierać osobno i przekazać do recyklingu przyjaznego dla środowiska.

Recykling jako alternatywa wobec obowiązku zwrotu urządzenia:

Właściciel urządzenia elektrycznego alternatywnie do jego zwrotu, jest zobowiązany do współudziału w zakresie właściwego recyklingu urządzenia, tym samym zrzekając się prawa własności do niego. W tym celu stare urządzenie może być dostarczone do punktu zbiórki, który przeprowadza utylizację zgodnie z ustawą o odpadach i gospodarce odpadami.

Nie dotyczy to niezawierających elementów elektrycznych akcesoriów i urządzeń pomocniczych dołączonych do zużytych urządzeń.

Pozostałe wskazówki dotyczące utylizacji

Należy oddać urządzenie w takim stanie, aby możliwe było jego późniejsze ponowne wykorzystanie lub przetworzenie.

Urządzenia elektryczne mogą zawierać szkodliwe substancje. Nieprawidłowe obchodzenie się lub uszkodzenie urządzenia mogą stwarzać zagrożenia dla zdrowia lub powodować zanieczyszczenie wody lub gleby podczas późniejszego użytkowania.

Dane techniczne

Model	WK-L0101 WK-L0201 WK-L0401
Napięcie	220-240 V~
Częstotliwość	50/60 Hz
Moc	2550-3000 W
Wymiary	długość x szerokość x wysokość ok. 232 x 160 x 245 mm



Gwarancja

Kaufland udziela Państwu gwarancji na 3 lata od daty zakupu.

Gwarancja nie obejmuje szkód związanych z nieprzestrzeganiem instrukcji obsługi, użytkowaniem niezgodnym z przeznaczeniem, nieprawidłowym obchodzeniem się, naprawami przeprowadzanymi na własną rękę lub niewystarczającą konserwacją i pielęgnacją.

Stimate client,

Vă felicităm pentru cumpărarea noului dvs. aparat. Ați decis să alegeți un produs cu un raport calitate-preț excelent care vă va aduce multe satisfacții.

Înainte de utilizarea aparatului familiarizați-vă cu toate instrucțiunile privind operarea și siguranța.

Utilizați aparatul numai în modul descris și numai în scopurile menționate. În cazul transmiterii aparatului unei alte persoane, predați-i, de asemenea, toate documentele aferente acestuia.

Pachetul de livrare (imaginea)

- Fierbător de apă (A)
- Bază cu sistem de înfășurare a cablului (B)
- Instrucțiuni de folosire

Verificați existența tuturor componentelor și aparatul cu privire la deteriorări survenite în timpul transportului.

Nu puneți în funcțiune aparatul dacă acesta este deteriorat!

În cazul defectării contactați un magazin Kaufland.

Siguranța

Citiți cu atenție instrucțiunile de folosire înainte de a utiliza aparatul pentru prima dată.

În vederea unei utilizări sigure respectați toate instrucțiunile privind siguranță prezentate în continuare.

Simboluri și semnificația lor



Citiți instrucțiunile de folosire!



Atenție! Suprafețe fierbinți!



Pericol de electrocutare!



Simbol general de semnalizare a pericolului!

Utilizarea conform destinației

- Fierbătorul este destinat exclusiv fierberii și încălzirii apei potabile proaspete. În niciun caz nu se vor introduce lapte sau băuturi preparate precum ceai sau cafea, deoarece acestea vor deteriora aparatul.
- Nu utilizați aparatul în aer liber.
- Aparatul este destinat exclusiv pentru uz casnic. Aparatul nu este prevăzut pentru utilizarea în scopuri profesionale.
- Folosiți aparatul numai pentru domeniul de utilizare descris și cu accesoriile originale. Orice altă utilizare sau modificare a aparatului sunt considerate ca fiind neconforme. Producătorul nu răspunde pentru daunele produse ca urmare a utilizării necorespunzătoare sau operării eronate.

Siguranța copiilor și a persoanelor



Avertizare!

Pericol de sufocare pentru copii atunci când se joacă cu materiale de ambalare!

- Mențineți materialul de ambalare departe de accesul copiilor.

- Acest aparat poate fi utilizat de copii începând cu vârsta de 8 ani dacă sunt supravegheați sau dacă au fost instruiți cu privire la utilizarea sigură a aparatului și au înțeles pericolele cu privire la acesta.
- Curățarea și acțiunile de întreținere destinate utilizatorului nu se vor efectua de către copii, cu excepția cazului în care aceștia au vârsta peste 8 ani și sunt supravegheați.
- Aparatul și cablul de conexiune nu se vor lăsa la îndemâna copiilor cu vârste sub 8 ani.
- Nu permiteți copiilor să se joace cu aparatul.
- Copiii trebuie supravegheați pentru a vă asigura că aceștia nu se joacă cu aparatul.
- Acest aparat poate fi utilizat de persoane cu abilități fizice, senzoriale sau mentale reduse sau fără experiență și/sau fără cunoștințele necesare, dacă sunt supravegheate sau dacă au fost instruite cu privire la utilizarea în siguranță a aparatului și au înțeles pericolele rezultate ca urmare a utilizării.

Aspecte generale privind siguranța

- Aparatul nu se va utiliza atunci când cablul de alimentare sau carcasa sunt defecte.
- În cazul defectării cablului de alimentare, în vederea evitării pericolelor, acesta se va înlocui numai de către un centru autorizat de reparații.
- Fierbătorul poate fi utilizat numai cu baza furnizată.
- Nu alimentați fierbătorul peste limita admisă, în caz contrar apa care fierbe se poate scurge.
- Pericol de arsuri din cauza aburului fierbinte la deschiderea capacului aparatului! Nu deschideți capacul aparatului cât timp apa din aparat este fierbinte.
- Apa caldă se toarnă întotdeauna numai cu capacul închis.
- Conectați aparatul numai la surse de alimentare cu energie electrică ale căror tensiune și frecvență corespund indicațiilor de pe plăcuța de fabricație! Plăcuța de fabricație se află pe partea inferioară a aparatului.
- Conectați aparatul numai la o priză cu contact de protecție instalată corespunzător și nedeteriorată.
- Așezați aparatul întotdeauna pe o suprafață plană.
- Aparatul nu se va amplasa pe o suprafață fierbinte sau în apropierea unei surse de căldură.
- Cablul de alimentare nu trebuie să intre în contact cu componentele fierbinți ale aparatului.
- Nu lăsați niciodată aparatul nesupravegheat pe durata funcționării.



Precauție!

Pericol de arsuri! Pe durata utilizării aparatul se încinge.

- Utilizați numai comutatoarele prevăzute și mânerul.

- După fiecare folosire, scoateți ștecărul din priză.
- **Atenție!** Pericol de arsuri! După utilizare, suprafața elementului de încălzire mai prezintă căldură reziduală.
- **Avertizare!** Nu trebuie să se verse nici un fel de lichid pe ștecărul aparatului.
- Asigurați-vă că nu picură apă pe cablul de alimentare sau pe ștecăr.
- Utilizați produsul numai conform destinației. În cazul utilizării incorecte, există pericol de rănire!

- Utilizarea necorespunzătoare a aparatului poate provoca rănirea gravă.
- Lăsați aparatul să se răcească înaintea curățării sau depozitării.
- Opriți aparatul de fiecare dată înaintea curățării și deconectați-l de la rețeaua electrică.
- Nu introduceți aparatul în apă sau în alte lichide și nu îl curățați sub jet de apă.
- Aparatul nu se spală în mașina de spălat vase.
- Respectați indicațiile din secțiunea „Curățarea și îngrijirea”.

Înaintea primei puneri în funcțiune

Îndepărtarea materialului de ambalare

- Îndepărtați toate materialele de ambalare de pe aparat înaintea primei utilizări a acestuia.

Curățarea înaintea primei utilizări

Înaintea primei puneri în funcțiune aparatul trebuie curățat temeinic (a se vedea în acest sens și paragraful „Curățare și întreținere”).

- Umpleți fierbătorul de apă cu apă proaspătă și rece, până când indicatorul pentru nivelul de umplere indică 1,7 L.
- Închideți capacul aparatului și apăsați-l până când se fixează cu un sunet specific.
- Amplasați fierbătorul pe bază
- Introduceți ștecărul în priză.
- Porniți aparatul cu ajutorul comutatorului pornit/oprit (I/O) și așteptați până când apa fierbe și fierbătorul de apă se oprește singur.
- Lăsați aparatul să se răcească și goliți fierbătorul.
- Repetați operațiunea de curățare încă de două ori.

Amplasarea aparatului

(imaginea 2)

- Desfășurați complet cablul de pe suportul pentru cablu de pe partea inferioară a bazei.
- Fixați cablul în decupajul prevăzut pentru cablu de la nivelul bazei pentru ca aparatul să stea fix.
- Așezați baza fierbătorului pe o suprafață stabilă, uscată, plană și antiderapantă.

Fierberea apei

Deschiderea capacului aparatului

(imaginea 3)

- Luați fierbătorul de pe bază.
- Apăsați butonul de pe mâner (1) pentru a deschide capacul aparatului (2).

Adăugarea apei (imaginea 4)

- Umpleți în fierbător apă rece, proaspătă, până la atingerea cantității dorite de apă la nivelul afișajului pentru nivelul de umplere.
 - Nu depășiți marcajul maxim de 1,7 L, în caz contrar apa fiartă se poate scurge prin gât.
 - Umpleți cu apă cel puțin până la semnul minim de 0,50 L de apă.

Închiderea capacului aparatului (imaginea 5)

- Apăsați capacul până când se blochează cu un sunet specific.



Precauție!

Pericol de opărire din cauza deschiderii neașteptate a capacului. Asigurați-vă că este bine închis capacul.

Amplasați fierbătorul de apă pe bază (imaginea 6)

- Amplasați fierbătorul pe bază

Conectați ștecărul (imaginea 7)

- Introduceți ștecărul numai într-o priză cu împământare instalată corespunzător și ne-deteriorată.

Pornirea aparatului (imaginea 8)

Atenție!

Pericol de supraîncălzire! Aparatul nu trebuie pornit în gol.

- Porniți aparatul cu ajutorul comutatorului PORNIT/OPRIT (I/O).
 - Comutatorul este iluminat.
 - Începe procesul de fierbere.
 - Imediat ce apa începe să fiarbă, fierbătorul se oprește automat. Iluminarea de la comutator se stinge.

Încheierea anticipată a procesului de gătire

- Pentru a sista anticipat procesul de fierbere, puteți opri oricând aparatul apăsând butonul pornit/oprit (I/O).

Ridicarea fierbătorului de pe bază



Precauție!

Pericol de arsuri din cauza suprafețelor încinse ale aparatului. Utilizați numai comutatoarele prevăzute și mânerul.



Precauție!

Pericol de arsuri din cauza aburului fierbinte la deschiderea capacului aparatului!

- Asigurați-vă că este bine închis capacul.
- Nu deschideți capacul aparatului cât timp apa din aparat este fierbinte.

- Luați fierbătorul de pe bază.
- Apa caldă se toarnă întotdeauna numai cu capacul închis.
- Dacă doriți ulterior să încălziți din nou apa, lăsați aparatul să se răcească în prealabil aproximativ 5 minute.
- Dacă nu mai folosiți aparatul, scoateți ștecărul din priză.

Protecție împotriva funcționării în gol și a supraîncălzirii

- Protecție împotriva funcționării în gol: Dacă nu există apă sau este prea puțină apă în fierbător, acesta se oprește automat.
- Protecție la supraîncălzire: Pentru a preveni supraîncălzirea, fierbătorul poate fi repornit numai după ce s-a răcit.

Curățare și întreținere



Avertizare!

Pericol de electrocutare din cauza umezelii!

Aparatul

- nu se vor introduce în apă;
- nu se va spăla în mașina de spălat vase.

Nu permiteți comutatoarelor și contactelor să intre în contact cu apa.



Precauție!

Pericol de arsuri din cauza suprafețelor încinse!

- Așteptați întotdeauna până când aparatul s-a răcit înainte de a-l curăța.

Atenție!

- Pentru a evita deteriorarea suprafețelor aparatului, nu utilizați bureți abrazivi și nici substanțe de curățare abrazive.
- Nu răzuiți resturile persistente sau depunerile de calcar cu obiecte dure. Astfel aparatul poate suferi deteriorări.

Curățarea aparatului

- Înaintea curățării opriți aparatul și scoateți ștecărul din priză.
- Clătiți fierbătorul în interior cu apă curentă și curată.
- Curățați baza și latura exterioară a fierbătorului numai cu o lavetă ușor umezită și uscați ulterior fără întârziere cu atenție toate componentele.

Curățarea filtrului anti-calcar (imaginea 9)

Filtrul anti-calcar împiedică pătrunderea particulelor de calcar din fierbător.

- Așteptați până când fierbătorul de apă s-a răcit complet.
- Introduceți mâna în fierbătorul de apă, în zona ciocului de scurgere, apucați mânerul curbat al filtrului anti-calcar și scoateți-l.
- Clătiți filtrul anti-calcar după fiecare utilizare sub jet de apă.
- În cazul resturilor persistente sau la depunerea de calcar, puteți curăța filtrul de calcar cu o lavetă sau o perie moale.
- Uscați după aceea cu grijă filtrul anti-calcar.
- Pentru introducerea filtrului anti-calcar, introduceți-l în cele două ghidaje din stânga și din dreapta ciocului de scurgere.
- Apăsăți filtrul anti-calcar până când se blochează cu un sunet specific.
- Verificați așezarea corectă a filtrului anti-calcar.

Îndepărtarea depunerilor de calcar

Atenție!

Nu răzuiți depunerile de calcar din interiorul fierbătorului cu obiecte dure. Astfel aparatul poate suferi deteriorări.

Îndepărtați la intervale regulate depunerile de calcar de la nivelul fierbătorului - în funcție de frecvența utilizării și de duritatea apei din zona dvs.

Utilizați un detartrant obișnuit pentru fierbătoare sau oțet diluat.

În cazul utilizării unui detartrant:

- Procedați conform instrucțiunilor producătorului substanței detartrante.

În cazul utilizării esenței de oțet diluate:



Avertizare!

Pericol de arsuri la înghițire provocate de oțet nediluat!

- Mențineți oțetul departe de accesul copiilor.

- Scoateți filtrul anti-calcar.
- Umpleți un castron sau ceașcă o treime cu oțet și două treimi cu apă.
- Puneți filtrul anti-calcar în castronul cu soluție de oțet.
- Umpleți fierbătorul cu o treime oțet și două treimi cu apă.
- Închideți capacul aparatului și puneți fierbătorul pe bază.
- Conectați ștecărul de alimentare.
- Porniți aparatul și așteptați până când soluția pe bază de oțet începe să fiarbă și aparatul se oprește singur.
- Soluția pe bază de oțet trebuie lăsată să acționeze aproximativ 30 de minute.
- Goliți fierbătorul de apă și clătiți-l temeinic în interior sub jet de apă.
- Curățați filtrul anti-calcar sub apă curentă și puneți-l înapoi în fierbător.
- Fierbeți apă proaspătă, rece de două sau trei ori și eliminați-o pentru a asigura dizolvarea oricăror urme de oțet și calcar.

Depozitarea (imaginea)

- Curățați temeinic aparatul și accesoriile și lăsați toate componentele să se usuce complet înainte de a le depozita.
- Înfășurați cablul de pe suportul pentru cablu de pe partea inferioară a bazei.

- Depozitați aparatul într-un loc curat, uscat și fără praf.

Eliminarea

Eliminarea ambalajului

Ambalajul produsului este fabricat din materiale reciclabile. Eliminați materialele de ambalare în conformitate cu marcajele acestora prin intermediul centrelor publice de colectare, respectiv în conformitate cu prevederile naționale specifice.

Eliminarea aparatelor uzate



Atunci când nu mai doriți să utilizați aparatul electric, predați-l unui centru public de colectare a aparatelor electrice uzate. Aparatele electrice uzate nu trebuie în niciun caz aruncate în containerele pentru gunoi (a se vedea simbolul).

Nu eliminați echipamentele electrice cu deșeurile menajere.

Conform directivei europene 2012/19/UE privind deșeurile de echipamente electrice și electronice și în sensul punerii în aplicare în legislația națională, echipamentele electrice uzate trebuie colectate separat și predate la un centru de reciclare care respectă cerințele de mediu.

Alternativa de reciclare la solicitarea restituirii: Alternativ la posibilitatea de restituire, proprietarul aparatului electric are obligația de a oferi asistență la reciclarea conform normelor aplicabile, în cazul transmiterii dreptului de proprietate. Echipamentul uzat poate fi predat în acest sens și unui centru de restituire care efectuează eliminarea în sensul legii naționale cu privire la economia circulară și gestionarea deșeurilor.

Nu sunt vizate accesoriile anexate la aparatele uzate și mijloacele auxiliare fără componente electrice.

Indicații suplimentare privind eliminarea

Predați aparatul electric uzat fără a afecta re-folosirea sau valorificarea a acestuia.

Aparatele electrice uzate pot conține substanțe poluante. În cazul manipulării necorespunzătoare sau deteriorării aparatului, cu ocazia valorificării ulterioare, aceste substanțe pot cauza probleme de sănătate sau infesta apa și solul.

Date tehnice

Model	WK-L0101 WK-L0201 WK-L0401
Tensiunea	220-240 V~
Frecvența	50/60 Hz
Putere	2550-3000 W
Dimensiuni	Lungime x lățime x înălțime cca 232 x 160 x 245 mm



Garanția

Kaufland acordă o garanție de 3 ani de la data cumpărării.

Sunt exceptate de la garanție daunele provocate ca urmare a nerespectării instrucțiunilor de folosire, utilizării abuzive, manipulării necorespunzătoare, reparațiilor neautorizate sau întreținerii și îngrijirii insuficiente.

Vážená zákazníčka, vážený zákazník!

Blahoželáme Vám ku kúpe Vášho nového prístroja. Rozhodli ste sa pre výrobok s výborným výkonom za vynikajúcu cenu, ktorý vám prinesie veľa radosti.

Pred použitím prístroja sa oboznámte so všetkými pokynmi týkajúcimi sa obsluhy a bezpečnosti.

Prístroj používajte len predpísaným spôsobom a na účely, na ktoré je určený. Pri odovzdávaní výrobku tretej strane jej odovzdajte aj všetky podklady.

Rozsah dodávky (obrázok 1)

- Varná kanvica (A)
- Základňa s miestom na navínutie kábla (B)
- Návod na obsluhu

Skontrolujte, či vám boli dodané všetky diely a či sa prístroj pri preprave nepoškodil.

Poškodený prístroj neuvádzajte do prevádzky!

V prípade poškodenia sa obráťte na niektorú z pobočiek Kaufland.

Bezpečnosť

Pred prvým použitím prístroja si pozorne prečítajte tento návod na obsluhu.

Za účelom bezpečného používania dodržiavajte nasledujúce bezpečnostné pokyny.

Symboly a ich význam



Prečítajte si návod na obsluhu!



Pozor! Horúce povrchy!



Nebezpečenstvo zásahu elektrickým prúdom!



Všeobecný symbol nebezpečenstva!

Použitie v súlade s určením

- Kanvica je určená iba na varenie a ohrev čerstvej pitnej vody. V žiadnom prípade ju nesmiete naplniť mliekom alebo hotovými nápojmi, ako je čaj alebo káva, inak dôjde k jej poškodeniu.
- Prístroj nepoužívajte vo vonkajšom prostredí.
- Prístroj je určený len na používanie v domácnostiach. Nie je určený na používanie v obchodných prevádzkach.
- Prístroj používajte len na predpísané účely a s originálnym príslušenstvom. Každé iné použitie alebo zmeny na prístroji sú v rozpore s účelom použitia. Za škody vzniknuté následkom použitia v rozpore s určením alebo zlej obsluhy nepreberá predávajúci zodpovednosť.

Bezpečnosť detí a osôb



Výstraha!

Nebezpečenstvo udusenia detí pri hre s obalovým materiálom!

- Obalový materiál vždy uschovávajte mimo dosahu detí.

- Tento prístroj môžu používať deti od 8 rokov a staršie, ak sú pod dohľadom alebo boli poučené o bezpečnom používaní prístroja a porozumeli nebezpečenstvám spojeným s jeho používaním.
- Deti nesmú vykonávať čistenie a používateľskú údržbu, pokiaľ nie sú staršie ako 8 rokov a to pod dohľadom.
- Držte spotrebič a šnúru mimo dosahu detí, pokiaľ majú menej ako 8 rokov.
- Deti sa nesmú s prístrojom hrať.
- Deti by mali byť pod dohľadom, aby bolo zaistené, že sa s prístrojom nebudú hrať.
- Tento prístroj môžu obsluhovať osoby so zníženými telesnými, zmyslovými alebo mentálnymi schopnosťami alebo nedostatkom skúseností a/alebo vedomostí, ak sa im poskytol dohľad alebo boli poučení o bezpečnom používaní prístroja a porozumeli z toho vyplývajúcim nebezpečenstvám.

Všeobecná bezpečnosť

- Prístroj sa nesmie používať v prípade poškodenia sieťového kábla alebo krytu.
- V prípade poškodenia sieťového kábla ho smie vymeniť len autorizovaný opravný servis, aby sa zabránilo ohrozeniam.

- Kanvica sa smie používať iba s dodanou základňou.
- Kanvicu neprepĺňajte, inak môže dôjsť k vystreknutiu vriacej vody.
- Hrozí nebezpečenstvo obarenia horúcou parou pri otváraaní krytu prístroja! Neotvárajte veko spotrebiča, kým je voda v ňom horúca.
- Vždy nalievajte horúcu vodu iba pri uzavretom veku.
- Prístroj zapájajte len do takého zdroja prúdu, ktorého napätie a frekvencia zodpovedajú údajom na typovom štítku! Typový štítok sa nachádza na spodnej strane prístroja.
- Prístroj zapájajte len do nepoškodenej zásuvky, ktorá bola nainštalovaná podľa predpisov.
- Prístroj ukladajte vždy na rovnú plochu.
- Prístroj sa nesmie umiestňovať na horúcu plochu alebo do blízkosti zdrojov tepla.
- Sieťový kábel sa nesmie dostať do kontaktu s horúcimi časťami prístroja.
- Počas prevádzky nenechávajte prístroj nikdy bez dozoru.



Varovanie!

- Hrozí nebezpečenstvo popálenia! Počas prevádzky sa prístroj zahrieva.
- Používajte len určené spínače a rukoväť.

- Po každom použití vytiahnite sieťovú zástrčku.
- **Pozor!** Nebezpečenstvo popálenia! Povrch ohrievacieho telesa je po použití stále teplý.
- **Výstraha!** Dbajte na to, aby sa kábel prístroja nedostal do kontaktu s kvapalinou.
- Zabezpečte, aby na sieťový kábel alebo sieťovú zástrčku nekvapkala voda.
- Výrobok používajte iba na primerané účely. Pri nesprávnom použití vzniká nebezpečenstvo poranenia!
- Akékoľvek zneužitie môže viesť k ťažkým zraneniam.
- Pred čistením alebo uskladnením nechajte prístroj vychladnúť.
- Pred každým čistením prístroj vypnite a odpojte ho z elektrickej siete.
- Prístroj neponárajte do vody alebo iných tekutín a nečistite ho pod tečúcou vodou.
- Prístroj sa nesmie umývať v umývačke riadu.
- Dodržiavajte odsek „Čistenie a starostlivosť“.

Pred prvým uvedením do prevádzky

Odstráňte obalový materiál

- Pred prvým použitím odstráňte z prístroja všetky obalové materiály.

Čistenie pred prvým použitím

Pred prvým uvedením do prevádzky je nutné prístroj dôkladne vyčistiť (pozrite k tomu aj odsek „Čistenie a starostlivosť“).

- Naplňte varnú kanvicu čerstvou studenou vodou až po ukazovateľ hladiny 1,7 l.
- Priklopte veko prístroja a pritlačte naň, kým počutelne nezaklapne.
- Umiestnite kanvicu na základňu.
- Zasuňte sieťovú zástrčku do zásuvky.
- Zapnite prístroj spínačom (I/O) zapnúť/vypnúť a počkajte, kým voda začne vriieť a varná kanvica sa vypne sama.
- Nechajte spotrebič vychladnúť a kanvicu vyprázdnite.
- Toto čistenie zopakujte ešte dvakrát.

Inštalácia prístroja (obrázok 2)

- Z navíjača kábla na spodnej strane základne úplne odviňte kábel.
- Vložte kábel do pripraveného otvoru v základni pre dobrú stabilitu prístroja.
- Základňu varnej kanvice postavte na stabilnú, suchú, rovnú a protišmykovú plochu.

Varenie vody

Otvorenie veka prístroja (obrázok 3)

- Zdvihnite varnú kanvicu zo základne.
- Stlačením tlačidla na rukoväti (1) sa otvorí kryt prístroja (2).

Naliatie vody (obrázok 4)

- Napúšťajte do kanvice čerstvú studenú vodu, kým nedosiahne na ukazovateľ požadovaného množstva.
 - Neprepíňajte kanvicu nad maximálnu značku 1,7 l, inak môže dôjsť k vystreknutiu vriacej vody cez hrdlo kanvice.
 - Naplňte najmenej po značku minimálneho množstva 0,5 l vody.

Zatvorenie veka prístroja (obrázok 5)

- Kryt zatlačte smerom dole, kým počutelne nezaklapne.



Varovanie!

Nebezpečenstvo obarenia neočakávaným otvorením veka. Dbajte na to, aby bolo veko pevne zatvorené.

Umiestnenie varnej kanvice na základňu (obrázok 6)

- Umiestnite kanvicu na základňu.

Zasunutie sieťovej zástrčky (obrázok 7)

- Sieťovú zástrčku zapojte do nepoškodenej, podľa predpisov nainštalovanej zásuvky s ochranným kontaktom.

Zapnutie prístroja (obrázok 8)

Pozor!

Hrozí nebezpečenstvo prehriatia! Spotrebič nie je dovolené zapnúť, ak je prázdny.

- Prístroj zapnite pomocou spínača ZAP/VYP (I/O).
 - Spínač je osvetlený.
 - Začne sa proces ohrevu.
 - Hneď ako začne voda vriieť, varná kanvica sa automaticky vypne. Osvetlenie na spínači zhasne.

Predčasné ukončenie procesu varenia

- Ak chcete ukončiť proces varenia predčasne, môžete prístroj kedykoľvek vypnúť spínačom ZAP/VYP (I/O).

Zdvihnutie kanvice zo základne



Varovanie!

Nebezpečenstvo popálenia sa o horúce diely prístroja. Používajte len určené spínače a rukoväť.



Varovanie!

Hrozí nebezpečenstvo obarenia horúcou parou pri otvorení veka prístroja!

- Dbajte na to, aby bol kryt pevne zatvorený.
- Neotvárajte veko prístroja, kým je voda v prístroji horúca.

- Zdvihnite varnú kanvicu zo základne.
- Vždy nalievajte horúcu vodu iba pri uzavretom veku.
- Ak chcete pripravovať horúcu vodu i potom, nechajte prístroj asi 5 minút pred spustením vychladnúť.
- Odpojte zástrčku zo zásuvky, ak nebudete prístroj ďalej používať.

Ochrana proti prehriatiu pri zapnutí bez vody

- Ochrana pred zapnutím bez vody: Ak nie je vo varnej kanvici žiadna voda alebo je v nej len malé množstvo, automaticky sa vypne.
- Ochrana proti prehriatiu: Aby sa zabránilo prehriatiu, môže byť kanvica opäť zapnutá až po vychladnutí.

Čistenie a starostlivosť



Výstraha!

Hrozí nebezpečenstvo zásahu elektrickým prúdom kvôli vlhkosti!

Spotrebič:

- neponárajte do vody,
 - neumývajte v umývačke riadu.
- Zabráňte kontaktu spínača s vodou.



Varovanie!

Nebezpečenstvo popálenia horúcimi povrchmi!

- Pred čistením nechajte prístroj najskôr vždy úplne vychladnúť.

Pozor!

- Nepoužívajte abrazívne hubky ani abrazívne čistiace prostriedky, aby nedošlo k poškodeniu povrchov prístroja.
- Nesnažte sa odstrániť nečistoty alebo usadeniny vodného kameňa pomocou tvrdých predmetov. Mohlo by dôjsť k poškodeniu prístroja.

Čistenie prístroja

- Pred čistením prístroj vypnite a sieťovú zástrčku vytiahnite zo zásuvky.
- Varnú kanvicu opláchnite zvnútra pod čistou tečúcou vodou.
- Základňu a vonkajšiu stenu kanvice vyčistite len jemne navlhčenou látkou a dôkladne osušte všetky súčasti.

Čistenie filtra na vodný kameň (obrázok 9)

Filter na zachytávanie vápenatých usadenín zabraňuje, vytekaniu častíc vodného kameňa z varnej kanvice.

- Nechajte varnú kanvicu úplne vychladnúť.
- Uchopte vo vnútri varnej kanvice filter na zachytávanie vápenatých usadenín za rukoväť a vytiahnite ho von smerom nahor.
- Po každom použití prepláchnite filter na zachytávanie vápenatých usadenín tečúcou vodou.
- Pri odolných nečistotách alebo zväpenatení môžete filter na zachytávanie vápenatých usadenín tiež opatrne vyčistiť handričkou na riad alebo mäkkou kefou.
- Filter na zachytávanie vápenatých usadenín potom dôkladne osušte.
- Pre vloženie zasuňte filter na zachytávanie vápenatých usadenín do oboch vedení vľavo a vpravo v oblasti výlevky.
- Potom zasuňte filter na zachytávanie vápenatých usadenín smerom dole, kým počutelné nezaklapne.
- Skontrolujte, či je filter na zachytávanie vápenatých usadenín správne usadený.

Odstránenie vodného kameňa

Pozor!

Neodstraňujte usadeniny vodného kameňa vo vnútri varnej kanvice tvrdými predmetmi. Prístroj by sa tým mohol poškodiť.

Vodný kameň odstraňujte z rýchlovarnej kanvice v pravidelných intervaloch – podľa počtosti používania a tvrdosti vody v oblasti, kde bývate.

Používajte buď bežný prostriedok na odstránenie vodného kameňa pre rýchlovarné kanvice, alebo zriedený octový roztok.

Ak používate odvápnovač:

- Postupujte podľa návodu výrobcu odvápnovacieho prostriedku.

Ak používate zriedenú octovú esenciu:



Výstraha!

Hrozí nebezpečenstvo poleptania nezriedenou octovou esenciou pri prehltnutí!

- Octovú esenciu skladujte mimo dosahu detí.

- Odstráňte filter na zachytávanie vápenatých usadenín z kanvice.
- Naplňte misku alebo šálku do jednej tretiny octom a doplňte dvoma tretinami vody.
- Vložte filter na zachytávanie vápenatých usadenín do misky s octovým roztokom.
- Naplňte rýchlovarnú kanvicu do jednej tretiny octom a doplňte dvoma tretinami vody.
- Zavrite veko prístroja a umiestnite kanvicu na základňu.
- Zasuňte sieťovú zástrčku do zásuvky.
- Zapnite prístroj a počkajte, kým sa octový roztok nevarí a prístroj sa sám nevypne.
- Nechajte pôsobiť octový roztok asi 30 minút.
- Varnú kanvicu vyprázdnite a vypláchnite ju pod tečúcou vodou.
- Filter na zachytávanie vápenatých usadenín vyčistite pod tečúcou vodou a vložte ho späť do varnej kanvice.
- Ešte dva- až trikrát uvarte studenú čerstvú vodu a vylejte ju, aby sa odstránili zvyšky octu a vápenatých usadenín.

Skladovanie (obrázok 2)

- Pred odložením prístroj a príslušenstvo dôkladne vyčistite a všetky časti nechajte úplne vyschnúť.
- Naviňte kábel do úložného priestoru pre kábel na spodnej strane základne.
- Skladujte prístroj na čistom, suchom a bezprašnom mieste.

Likvidácia

Likvidácia obalu

Obal výrobku je vyrobený z materiálov vhodných na recykláciu. Obalové materiály odstráňte v súlade s ich označením v rámci verejných zberných dvorov, resp. podľa miestnych predpisov.

Likvidácia starého prístroja



Ak už elektrický prístroj ďalej nepoužívate, bezplatne ho odovzdajte vo verejnom zbernom dvore pre staré elektrické prístroje. Elektrospotrebiče po životnosti sa v žiadnom prípade nesmú dostať do smetných nádob na komunálny odpad (pozrite symbol).

Elektrické prístroje neodhadzujte do odpadu z domácností.

Podľa Európskej smernice 2012/19/EÚ o odpade z elektrických a elektronických použitých prístrojov a jej implementácie do národných právnych predpisov sa staré elektrické prístroje musia zbierať osobitne a posielajú sa na recykláciu šetrnú k životnému prostrediu.

Alternatíva recyklácie k požiadavke vrátenia: Majiteľ elektrického prístroja sa zaväzuje alternatívne namiesto vrátenia k spolupráci pri primeranom zužitkovaní v prípade vzdania sa vlastníctva. Na tento účel môže byť staré zariadenie odovzdané aj do zberného miesta, ktoré zneškodňuje v súlade s národnými zákonmi o recyklácii a odpade.

Diely príslušenstva a pomôcky bez elektrických komponentov pridané k starým prístrojom sa toho netýkajú.

Ďalšie pokyny k likvidácii

Váš starý elektrický prístroj odovzdajte tak, aby nebola ovplyvnená jeho ďalšia recyklácia. Staré elektrické spotrebiče môžu obsahovať škodlivé látky. Pri nesprávnej manipulácii alebo poškodení prístroja môžu tieto pri jeho neskoršej recyklácii spôsobiť ujmu na zdraví alebo znečistiť vodné toky či pôdu.

Technické údaje

Model	WK-L0101 WK-L0201 WK-L0401
Napätie	220 – 240 V~
Frekvencia	50/60 Hz
Príkon	2 550 – 3 000 W
Rozmery	Dĺžka × šírka × výška cca 232 × 160 × 245 mm



Záruka

Kaufland vám poskytuje záruku 3 roky, ktorá začína plynúť dňom kúpy.

Zo záruky sú vylúčené poškodenia, ktoré boli spôsobené nerešpektovaním pokynov v návode na obsluhu, nesprávnym používaním, neodborným zaobchádzaním, samovoľnými opravami alebo nedostatočnou údržbou a starostlivosťou.

Уважаеми клиенти,

Поздравяваме Ви с покупката на Вашия нов уред. Избрали сте продукт с прекрасно съотношение цена/качество, който ще Ви доставя много радости.

Преди да използвате уреда, запознайте се с всички инструкции за обслужване и безопасност.

Използвайте уреда само според описанието и за посочените области на приложение. При предаване на уреда на трети лица предайте им и цялата му документация.

Обхват на доставката (фиг. 1)

- Електрическа кана (А)
- Основа с отделение за съхраняване на кабела (В)
- Инструкция за употреба

Проверете дали са налице всички части и дали по уреда няма повреди от транспортирането.

Не пускайте в експлоатация повреден уред! При повреда, моля, обръщайте се към филиал на Kaufland.

Безопасност

Преди да използвате уреда за първи път, прочетете внимателно следните инструкции за употреба.

За безопасна употреба следвайте указанията за безопасност по-долу.

Символи и тяхното значение



Прочетете инструкцията за употреба!



Внимание! Горещи повърхности!



Опасност от електрическо напрежение!



Общ символ за опасност!

Употреба по предназначение

- Електрическата кана е предназначена само за варене и затопляне на прясна питейна вода. Не наливайте мляко или готови напитки като чай или кафе, тъй като уредът ще се повреди.
- Не използвайте уреда на открито.
- Уредът е предназначен само за домашна употреба. Той не е предвиден за промишлено приложение.
- Използвайте уреда само за описаното приложение и с оригиналните принадлежности. Всяка друга употреба или изменение се смятат за несъответстващи на предназначението. Не се поема отговорност за щети, причинени от употреба, несъответстваща на предназначението, или неправилно обслужване.

Безопасност на деца и хора



Предупреждение!

Съществува опасност от задушаване на децата при игра с опаковката!

- Непременно дръжте опаковъчния материал далече от деца.

- Деца на възраст над 8 години могат да използват уреда само под наблюдение или след като са инструктирани относно безопасната му работа и са разбрали произтичащите опасности.
- Почистването и поддръжката от потребителя не следва да се извършва от деца, освен ако не са над 8 години и не са под наблюдение.
- Деца под 8 години да се държат настрана от уреда и неговия захранващ кабел.
- Деца не трябва да играят с уреда.
- Децата трябва да се наблюдават, за да се гарантира, че не си играят с уреда.
- Хора с намалени физически, сензорни или умствени способности или такива, които нямат опит и/или познания, може да използват уреда само ако бъдат наблюдавани или са получили инструкции за използването на уреда по безопасен начин и са разбрали опасностите, произтичащи от него.

Общи инструкции за безопасност

- Уредът не трябва да се използва, ако са повредени захранващият кабел или корпусът.
- Ако захранващият кабел е повреден, той може да бъде заменен само от оторизиран сервиз, за да се предотвратят опасности.
- Електрическата кана трябва да се използва само с доставената основа.
- Не препълвайте електрическата кана, тъй като в противен случай врящата вода може да изкипи.
- Опасност от изгаряне поради гореща пара при отваряне на капака на уреда! Не отваряйте капака на уреда, докато водата в него е гореща.
- Изливайте топлата вода от уреда само при затворен капак.
- Свързвайте уреда само към електрозахранване, чиито напрежение и честота съвпадат с данните от типовия етикет! Типовият етикет се намира на долната страна на уреда.
- Свържете уреда само към безопасен контакт, който не е повреден и е инсталиран в съответствие с изискванията.
- Винаги поставяйте уреда върху равна повърхност.
- Уредът не трябва да се поставя върху гореща повърхност или в близост до източник на топлина.
- Захранващият кабел не трябва да се допира до горещите части на уреда.
- Никога не оставяйте уреда без наблюдение по време на работа.



Внимание!

Опасност от изгаряне! По време на работа уредът се нагрива.

- Използвайте само дръжката на уреда и предвидените превключватели.

- След всяка употреба изключвайте щепсела от контакта.
- **Внимание!** Опасност от изгаряне! Повърхността на нагревателния елемент все още има остатъчна топлина след употреба.
- **Предупреждение!** По щепселното съединение на уреда не трябва да преминава течност.
- Уверете се, че върху захранващия кабел или щепсела не капе вода.

- Продуктът трябва да се използва само по предназначение. При погрешно използване съществува опасност от нараняване!
- Всяка употреба не по предназначение може да доведе до тежки наранявания.
- Преди да почистите или приберете уреда, оставете го да се охлади.
- Преди всяко почистване изключвайте уреда и от електрическото захранване.
- Не потапяйте уреда във вода или в други течности и не го почиствайте под течаща вода.
- Уредът не трябва да се почиства в съдомиялна машина.
- Спазвайте инструкциите в раздел „Почистване и поддръжка“.

Преди първото пускане в експлоатация

Отстраняване на опаковъчния материал

- Преди първата употреба отстранете всички опаковъчни материали от уреда.

Почистване преди първа употреба

Преди първото пускане в експлоатация уредът трябва да бъде почистен основно (вж. раздел „Почистване и поддръжка“).

- Налейте прясна, студена вода в електрическата кана до маркировката за максимално количество 1,7 литра.
- Затворете капака на уреда и го натиснете, докато чуете как се фиксира.
- Поставете електрическата кана върху основата.
- Включете щепсела в контакта.
- Включете уреда с превключвателя ВКЛ./ИЗКЛ. (I/O) и изчакайте, докато водата заври и електрическата кана се изключи автоматично.
- Изчакайте уреда да се охлади и излейте водата от електрическата кана.
- Повторете почистването още два пъти.

Монтиране на уреда (фиг. 2)

- Развийте кабела изцяло от отделението за съхраняване на кабела в долната част на основата.
- Захванете кабела в предвидената за целта кабелна ниша от долната страна на основата, за да може уредът да се постави стабилно.
- Поставете основата на електрическата кана върху стабилна, суха, равна и неплъзгаща се повърхност.

Завиране на вода

Отваряне на капака на уреда (фиг. 3)

- Свалете електрическата кана от основата.
- Натиснете бутона на дръжката (1), за да се отвори капака на уреда (2).

Наливане на вода (фиг. 4)

- Налейте прясна студена вода в електрическата кана, докато достигне желаното количество вода върху маркировката за запълване.
 - Не превишавайте маркировката за максимум от 1,7 литра, тъй като в противен

случай врящата вода може да изкипи през улея.

- Винаги наливайте вода поне до маркировката за минимум от 0,50 литра вода.

Затваряне на капака на уреда (фиг. 5)

- Натиснете капака надолу, докато се фиксира с щракване.



Внимание!

Опасност от изгаряне поради неочаквано отваряне на капака. Внимавайте капакът да бъде добре затворен.

Поставяне на електрическата кана върху основата (фиг. 6)

- Поставете електрическата кана върху основата.

Включване на щепсела в контакта (фиг. 7)

- Включете щепсела в безопасен контакт, който не е повреден и е монтиран в съответствие с изискванията.

Включване на уреда (фиг. 8)

Внимание!

Опасност от прегряване! Уредът не трябва да се включва, когато е празен.

- Включвайте уреда с превключвателя ВКЛ./ИЗКЛ. (I/O).
 - Превключвателят свети.
 - Започва процесът на загряване на водата.
 - Щом водата заври, електрическата кана ще се изключи автоматично. Лампата на превключвателя угасва.

Преждевременно прекъсване на варенето

- За да прекратите преждевременно процеса на загряване, може да изключите уреда по всяко време чрез превключвателя ВКЛ./ИЗКЛ. (I/O).

Сваляне на електрическата кана от основата



Внимание!

Опасност от изгаряне поради горещи части на уреда. Използвайте само дръжката на уреда и предвидените превключватели.



Внимание!

Опасност от изгаряне поради гореща пара при отваряне на капака на уреда!

- Внимавайте капакът да бъде добре затворен.
- Не отваряйте капака на уреда, докато водата в него е гореща.
- Свалете електрическата кана от основата.
- Изливайте топлата вода от уреда само при затворен капак.
- Ако след това искате да пригответе още гореща вода, оставете уреда да се охлади за около 5 минути.
- Ако няма да използвате повече уреда, извадете щепсела от контакта.

Защита срещу включване на празна кана и срещу прегряване

- Защита срещу включване на празна кана: Ако в електрическата кана няма вода или има прекалено малко вода, каната ще се изключи автоматично.

- Защита от прегряване За да се избегне прегряване, електрическата кана ще се включи отново едва след като се е охладила.

Почистване и поддръжка



Предупреждение!

При влага има опасност от токов удар!

Уредът

- не трябва да се потапя във вода;
- не трябва да се почиства в съдомиялна машина.

превключвателят и контактите не трябва да влизат в досег с вода.



Внимание!

Опасност от изгаряне поради горещи повърхности!

- Преди да почиствате уреда, винаги го оставяйте напълно да изстине.

Внимание!

- Не използвайте абразивни гъби, нито абразивни почистващи препарати, за да не повредите повърхностите на уреда.
- Не изстъргвайте упорити замърсявания или натрупвания на варовик с твърди предмети. По този начин уредът може да се повреди.

Почистване на уреда

- Преди почистването изключете уреда и извадете щепсела от контакта.
- Измивайте електрическата кана с чиста, течаща вода.

- Почиствайте основата и повърхността на каната само с леко навлажнена кърпа и след това внимателно го подсушавайте.

Почистване на филтъра за варовик (фиг. 9)

Филтърът за варовик предотвратява изливането на парченца варовик от електрическата кана.

- Оставете електрическата кана да се охлади напълно.
- От вътрешната страна на електрическата кана, в зоната на накрайника, хванете дръжката на филтъра за варовик и го извадете нагоре.
- Изплаквайте филтъра за варовик с течаща вода след всяко използване на уреда.
- При упорити замърсявания или натрупване на варовик може внимателно да почистите филтъра за варовик с кърпа или мека четка.
- След това внимателно подсушете филтъра за варовик.
- За поставяне плъзнете филтъра за варовик в двата водача отляво и отдясно в зоната на накрайника.
- След това плъзнете филтъра за варовик надолу, докато се фиксира с щракване.
- Проверете правилното поставяне на филтъра за варовик.

Премахване на варовикови отлагания

Внимание!

Не изстъргвайте варовикови отлагания във вътрешността на електрическата кана с твърди предмети. По този начин уредът може да се повреди.

Редовно премахвайте варовиковите отлагания от електрическата кана – в зависимост от честотата на употреба и твърдостта на водата във вашия регион.

Използвайте или обикновен препарат за премахване на варовикови отлагания в електрически кани, или разреден оцет.

Ако използвате препарат за премахване на варовикови отлагания

- Следвайте инструкцията на производителя на препарата за премахване на варовикови отлагания.

Ако използвате разреден оцет:



Предупреждение!

При поглъщане на неразреден оцет съществува опасност от разяждане!

- Дръжте оцета далече от деца.

- Отстранете филтъра за варовик.
- Напълнете дълбока чиния или чаша с една трета оцет и две трети вода.
- Поставете филтъра за варовик в чинията с оцетен разтвор.
- Напълнете електрическата кана с една трета оцет и две трети вода.
- Затворете капака на уреда и поставете каната върху основата
- Включете щепсела в контакта.
- Включете уреда и изчакайте, докато оцетният разтвор и електрическата кана не се изключи автоматично.
- Оцетният разтвор трябва да действа около 30 минути.
- Изпразнете електрическата кана и я изплакнете обилно отвътре с течаща вода.
- Почистете филтъра за варовик под течаща вода и го поставете обратно в електрическата кана.

- Кипнете още два до три пъти прясна студена вода и я излейте, за да изхвърлите последните остатъци от оцет и варовик.

Съхранение (фиг. 2)

- Преди да ги приберете, почистете основно уреда и принадлежностите му и ги оставете напълно да изсъхнат.
- Навийте кабела в отделението за прибиране на кабела в долната част на основата.
- Съхранявайте уреда на чисто, сухо място без прах.

Отстраняване на отпадъците

Изхвърляне на опаковката

Опаковката на продукта е от рециклиращи се материали. Отстранявайте материалите на опаковката в съответствие с обозначението им на обществените места за събиране на отпадъци, респ. според изискванията във Вашата страна.

Изхвърляне на стар уред



Ако не искате повече да използвате уреда, предайте го безплатно в пункт  за събиране на стари електроуреди. В никакъв случай старите електроуреди не трябва да се изхвърлят в контейнера за общи отпадъци (вж. символа).

Не изхвърляйте електроуреди с битовите отпадъци.

Според европейската Директива 2012/19/ЕС относно отпадъци от електрическо и електронно оборудване (ОЕЕО) и прилагането в националното право използваните електроуреди трябва да бъдат събирани раз-

делно и рециклирани по щадящ околната среда начин.

Алтернатива за рециклиране на задължението за връщане:

Собственикът на електроуредта е задължен да съдейства за правилното му използване, в случай на смяна на собствеността, като алтернатива на връщането. Старият електроуред може да бъде предоставен на пункт за връщане, който изхвърля уреда съобразно националния закон за рециклиране на отпадъци и закона за управлението на отпадъците.

Това не засяга принадлежностите и приспособленията без електрически компоненти на старите електроуреди.

Други указания за отстраняване

Предайте стария електроуред така, че да не бъде нарушена възможността за неговата повторна употреба или преработване.

Старите електроуреди могат да съдържат вредни вещества. При неправилна употреба или повреждане на уреда може впоследствие да възникнат щети за здравето или замърсяване на водите и почвите.

Технически данни

Модел	WK-L0101 WK-L0201 WK-L0401
Напрежение	220 – 240 V~
Честота	50/60 Hz
Мощност	2550 – 3000 W
Размери	Дължина x ширина x височина ок. 232 x 160 x 245 mm



Гаранция

Kaufland Ви дава гаранция от 3 години от датата на покупката.

Гаранцията не се отнася за щети, причинени от неспазване на инструкцията за употреба, злоупотреба, неправилно боравене, собственооръчни ремонти или недостатъчно обслужване и поддръжка.

D

Haben Sie Fragen zur Bedienung des Gerätes?

Schnelle und kompetente Hilfe erhalten Sie über unsere kostenlose Service-Hotline:

☎ 08 00 / 1 52 83 52 (Kostenfrei aus dem deutschen Fest- und Mobilfunknetz)

www.kaufland.de

CZ

Máte dotazy týkající se obsluhy zařízení?

Rychlou a kompetentní pomoc získáte na naší bezplatné zákaznické lince:

☎ 800 165 894 (bezplatně z české pevné a mobilní sítě)

www.kaufland.cz

HR

Imate li pitanja vezano uz uređaj?

Za brzu i stručnu pomoć nazovite našu službu za potrošače na besplatan broj:

☎ 0800 223 223 (besplatno iz hrvatske fiksne ili mobilne mreže)

www.kaufland.hr

PL

Czy masz pytania dot. działania tego urządzenia?

Szybko i fachowo pomoc otrzymasz dzwoniąc na naszą bezpłatną infolinię:

☎ 800 300 062

www.kaufland.pl

RO MD

Aveți întrebări cu privire la utilizarea aparatului?

Vă stăm la dispoziție prin asistența rapidă și competentă disponibilă gratuit prin hotline-ul nostru: RO: ☎ 0800 080 888 (număr apelabil doar din rețelele Orange, Vodafone, Telekom, Urc România și RCS&RDS)

MD: ☎ 0800 1 0800 (număr apelabil gratuit din orice rețea de telefonie din Moldova)

www.kaufland.ro

SK

Máte otázky týkajúce sa zariadenia?

Rýchlu a odbornú pomoc získate na našej bezplatnej zákaznickej linke:

☎ 0800/15 28 35 (bezplatne z pevnej aj mobilnej siete)

www.kaufland.sk

BG

Имате ли въпроси относно използването на уреда?

Бърза и компетентна помощ можете да получите по нашата безплатна сервизна гореща линия:

☎ 0800 12 220 (безплатно от цялата страна)

www.kaufland.bg

- D** Die aktuelle Bedienungsanleitung finden Sie auch unter: **www.kaufland.de**
- CZ** Aktuální návod k použití je možné nalézt také na adrese: **www.kaufland.cz**
- HR** Upute za uporabu možete potražiti i na adresi: **www.kaufland.hr**
- PL** Aktualną instrukcję obsługi można znaleźć również na stronie: **www.kaufland.pl**
- RO** **MD** Din acest moment puteți găsi instrucțiunile de utilizare și pe: **www.kaufland.ro**
- SK** Aktuálny návod na obsluhu je možné nájsť aj na adrese: **www.kaufland.sk**
- BG** Актуалното ръководство за употреба можете да намерите също на: **www.kaufland.bg**

Hersteller / Výrobce / Proizvođač / Producent /
Producător / Výrobca / Производител:

Kaufland Stiftung & Co. KG, Rötelstr. 35,
74172 Neckarsulm, Deutschland, Německo,
Njemačka, Niemcy, Germania, Nemecko,
Германия

Importator / Distribuitor MD: Kaufland SRL,
str. Sfatul Țării, nr. 29, Chișinău, MD-2012,
Republica Moldova

Дистрибутор: Кауфланд България ЕООД
енд Ко КД, ул. Скопие 1А, 1233 София

Ursprungsland: China / Země původu: Čína /
Zemlja podrijetla: Kina / Wyprodukowano
w Chinach / Țara de origine: China / Krajina
rôvodu: Čína / Страна на произход: Китай

WK-L0101
WK-L0201
WK-L0401

788 / 1292167 / 3530900
788 / 1292171 / 3530900
788 / 1292774 / 3530900