

HAARTROCKNER

HAIR DRYER



1850 W - 2200 W

- D** Bedienungsanleitung
- CZ** Návod k obsluze
- HR** Upute za uporabu
- PL** Instrukcja obsługi
- RO** **MD** Instrucțiuni de folosire
- SK** Návod na obsluhu
- BG** Инструкция за употреба

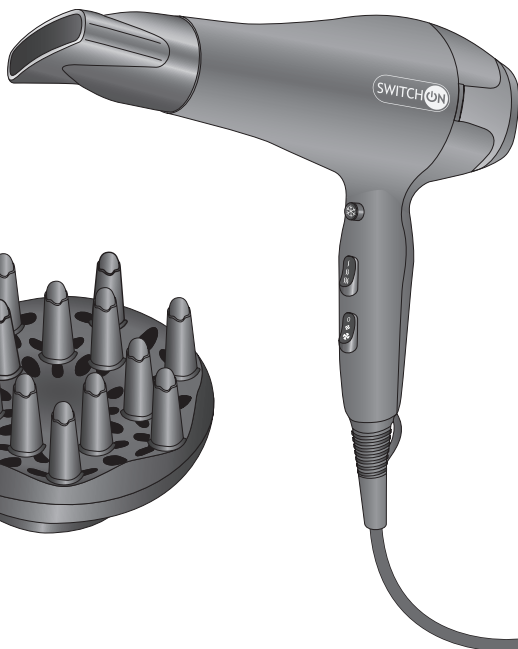

HAARTROCKNER | VYSOUŠEČ VLASŮ | SUŠILO ZA KOSU | SUSZARKA DO WŁOSÓW | USCĂTOR DE PĂR SUȘIȚ VLASOV | CEŞHOAP



- D** Klappen Sie vor dem Lesen die Seite mit den Abbildungen aus und machen Sie sich anschließend mit allen Funktionen des Gerätes vertraut.
- CZ** Před čtením si otevřete stranu s obrázky a potom se seznámte se všemi funkcemi přístroje.
- HR** Prije nego što pročitate tekst, otvorite stranicu sa slikama i upoznajte se na osnovu toga sa svim funkcijama uređaja.
- PL** Przed przeczytaniem proszę rozłożyć stronę z ilustracjami, a następnie proszę zapoznać się z wszystkimi funkcjami urządzenia.
- RO MD** Înainte de a citi instrucțiunile, priviți imaginile și familiarizați-vă cu toate funcțiile aparatului.
- SK** Pred čítaním si odklopte stranu s obrázkami a potom sa oboznámte so všetkými funkciami prístroja.
- BG** Преди да прочетете отворете страницата с фигурите и след това се запознайте с всички функции на уреда.

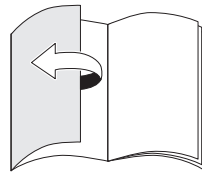
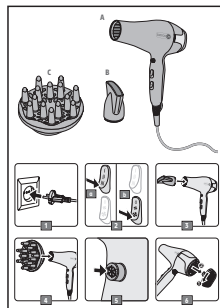

D	Bedienungs- und Sicherheitshinweise	4
CZ	Pokyny pro obsluhu a bezpečnostní pokyny	10
HR	Upute za uporabu i sigurnosne upute	16
PL	Wskazówki dotyczące obsługi i bezpieczeństwa	22
RO, MD	Instrucțiuni de utilizare și de siguranță	29
SK	Pokyny pre obsluhu a bezpečnostné pokyny	35
BG	Инструкции за употреба и безопасност	41

A

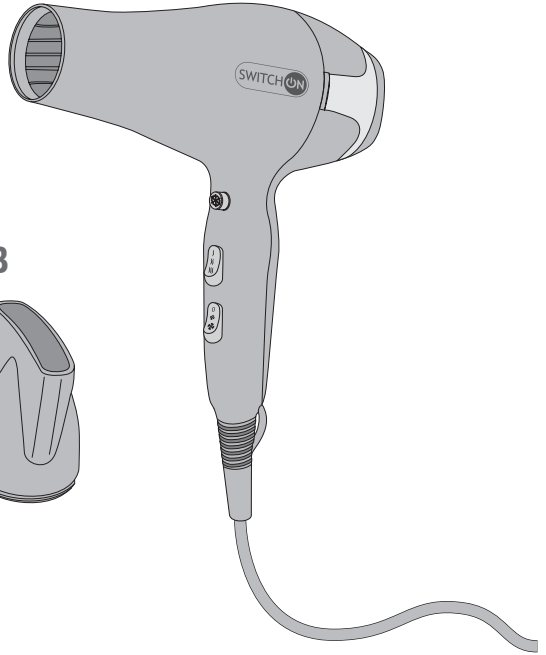

B

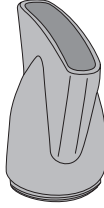

C

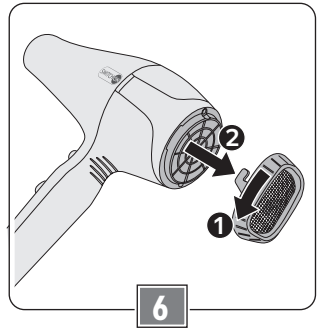
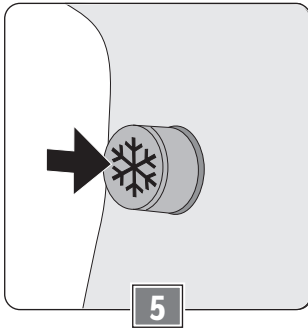
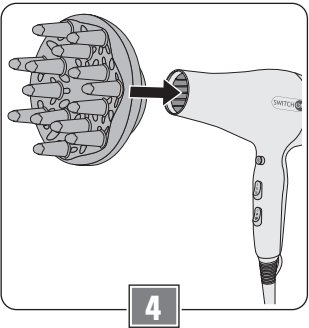
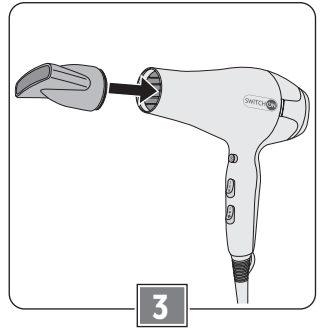
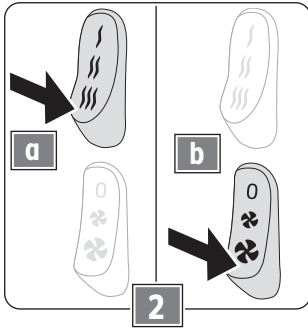
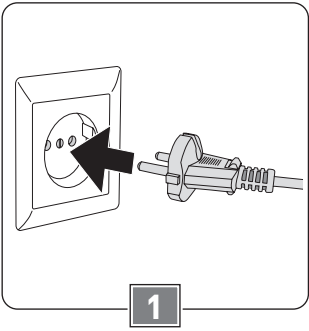
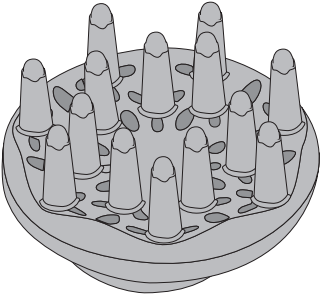

Sehr geehrte Kundin, sehr geehrter Kunde!

Wir beglückwünschen Sie zum Kauf Ihres neuen Gerätes. Sie haben sich für ein Produkt mit hervorragendem Preis-/Leistungsverhältnis entschieden, das Ihnen viel Freude bereiten wird.

Machen Sie sich vor der Benutzung des Gerätes mit allen Bedienungs- und Sicherheitshinweisen vertraut.

Benutzen Sie das Gerät nur wie beschrieben und für die angegebenen Einsatzbereiche. Händigen Sie alle Unterlagen bei Weitergabe des Gerätes an Dritte mit aus.

Lieferumfang

- Haartrockner (A) mit abnehmbarem Luftfilter
- Stylingdüse (B)
- Diffusor (C)
- Bedienungsanleitung

Kontrollieren Sie, ob alle Teile vorhanden sind und überprüfen Sie das Gerät auf Transportschäden.

Nehmen Sie ein beschädigtes Gerät nicht in Betrieb!

Im Schadensfall wenden Sie sich bitte an eine Kaufland-Filiale.

Sicherheit

Lesen Sie die folgenden Sicherheitshinweise sorgfältig, bevor Sie das Gerät zum ersten Mal verwenden.

Für einen sicheren Gebrauch, befolgen Sie alle nachfolgenden Sicherheitshinweise.

Bestimmungsgemäße Verwendung

- Das Gerät ist ausschließlich zum Trocknen und Stylen von menschlichem Haupthaar bestimmt. Es darf nicht zum Trocknen von Perücken und Toupets aus synthetischem Material, Kleidung, anderen Gegenständen oder Tierhaaren verwendet werden.
- Verwenden Sie das Gerät nicht im Freien.
- Das Gerät ist nur für den Einsatz in privaten Haushalten bestimmt. Es ist nicht für den gewerblichen Gebrauch vorgesehen.
- Benutzen Sie das Gerät nur für den beschriebenen Anwendungsbereich und mit dem originalen Zubehör. Jede andere Verwendung oder Veränderung des Gerätes gilt als nicht bestimmungsgemäß. Für aus bestimmungswidriger Verwendung oder falscher Bedienung entstandene Schäden wird keine Haftung übernommen.

Sicherheit von Kindern und Personen



Warnung!

Erstickungsgefahr für Kinder beim Spielen mit Verpackungsmaterial!

- Verpackungsmaterial unbedingt von Kindern fernhalten.

- Dieses Gerät kann von Kindern ab 8 Jahren sowie von Personen mit reduzierten physischen, sensorischen oder mentalen Fähigkeiten oder Mangel an Erfahrung und/oder Wissen benutzt werden, wenn sie beaufsichtigt oder bezüglich des sicheren Gebrauchs des Gerätes unterwiesen wurden und die daraus resultierenden Gefahren verstanden haben.
- Kinder dürfen nicht mit dem Gerät spielen und müssen daher beaufsichtigt werden.
- Reinigung und Benutzerwartung dürfen nicht durch Kinder durchgeführt werden, es sei denn, sie werden beaufsichtigt.
- Kinder jünger als 8 Jahre sind vom Gerät und der Anschlussleitung fernzuhalten.

Allgemeine Sicherheit



Warnung!

- Dieses Gerät nicht in der Nähe von Badewannen, Duschwannen, Waschbecken oder anderen Behältern verwenden, die Wasser oder andere Flüssigkeiten enthalten.

- Das Gerät darf nicht verwendet werden, wenn Netzkabel oder Gehäuse beschädigt sind.
- Ist das Netzkabel beschädigt, darf es nur durch eine autorisierte Reparaturdienststelle ersetzt werden, um Gefährdungen zu vermeiden.
- Wenn das Gerät in einem Badezimmer verwendet wird, ist nach Gebrauch der Stecker zu ziehen, da die Nähe von Wasser eine Gefahr darstellt, auch wenn das Gerät ausgeschaltet ist.
- Als zusätzlicher Schutz wird die Installation einer Fehlerstrom-Schutzeinrichtung (RCD/FI) mit einem Bemessungsauslösestrom von nicht mehr als 30 mA im Badezimmer-Stromkreis empfohlen. Fragen Sie Ihren Installateur um Rat.
- Das Gerät darf nur mit den mitgelieferten Zubehörteilen betrieben werden.

- Während des Betriebes erhitzt sich das Gerät und das Zubehör. Benutzen Sie nur den vorgesehenen Griff und die Schalter. Fassen Sie das heiße Gerät nur an der Grifffläche an.
 - Vermeiden Sie jeglichen Haut- oder Augenkontakt mit den heißen Teilen des Gerätes.
 - Die Stylingaufsätze werden während des Betriebes heiß. Seien Sie vorsichtig beim Abnehmen der Stylingaufsätze. Lassen Sie die Stylingaufsätze vor dem Abnehmen abkühlen.
 - Tauchen Sie das Gerät nicht in Wasser oder in andere Flüssigkeiten und reinigen Sie es nicht unter fließendem Wasser.
 - Beachten Sie den Abschnitt „Reinigen und Pflegen“.
-

Sicherheit beim Anschließen

- Schließen Sie das Gerät nur an eine Stromversorgung an, deren Spannung und Frequenz mit den Angaben auf dem Typenschild übereinstimmen! Das Typenschild befindet sich an der Rückseite des Gerätes.
- Schließen Sie das Gerät nur an eine unbeschädigte, vorschriftsmäßig installierte Schutzkontaktsteckdose an.

Sicherheit während des Betriebes

- Benutzen Sie das Gerät niemals, wenn Ihre Hände oder das Gerät nass sind oder Sie sich auf feuchtem Boden befinden.
- Gebläse- und Ansaugöffnung des Gerätes dürfen nie abgedeckt werden.
- Achten Sie darauf, dass die Haare nicht zu nah an das Luftansauggitter kommen. Die Haare könnten sonst angesaugt werden.
- Verwenden Sie vor der Anwendung keine leicht entflammaren Mittel wie Haarspray oder Fixierer und benutzen Sie solche Mittel nicht in unmittelbarer Nähe des aufgeheizten Gerätes. Diese Mittel könnten sich entzünden und zu Verbrennungen führen.

- Achten Sie darauf, dass keine Gegenstände in das Gerät gelangen können, wie z. B. Haarklammern, Clips oder Haarnadeln.
- Das Netzkabel darf mit den heißen Teilen des Gerätes nicht in Kontakt kommen.
- Legen Sie das heiße Gerät immer auf einer hitzebeständigen Fläche ab.
- Lassen Sie das Gerät nie unbeaufsichtigt, solange es betriebsbereit ist.
- Ziehen Sie nach jedem Gebrauch den Netzstecker aus der Steckdose.

Sicherheit bei der Reinigung

- Schalten Sie das Gerät vor jeder Reinigung aus und trennen Sie es vom Stromnetz.
- Lassen Sie das Gerät und das Zubehör vor Reinigung oder Aufbewahrung abkühlen.

Vor der ersten Inbetriebnahme

- Entfernen Sie vor dem ersten Gebrauch alle Verpackungsmaterialien vom Gerät.
- Reinigen Sie das Gerät und das Zubehör vor der ersten Benutzung sorgfältig (siehe dazu Abschnitt „Reinigen und Pflegen“).

Haare trocknen und stylen

Netzstecker einstecken (Bild 1)



Warnung!

Dieses Gerät nicht in der Nähe von Badewannen, Duschwannen, Waschbecken oder anderen Behältern verwenden, die Wasser oder andere Flüssigkeiten enthalten.

- Stecken Sie den Netzstecker in eine unbeschädigte, vorschriftsmäßig installierte Schutzkontaktsteckdose.

Temperatur- und Gebläsestufen einstellen (Bild 2)

Das Gerät ist mit einer Ionen-Funktion ausgestattet, die beim Einschalten automatisch aktiviert wird. Sie verhindert, dass die Haare sich statisch aufladen und abstehen. Das Haar ist dadurch besser kämmbar und leichter zu stylen.

Über zwei Kippschalter am Gerät können Sie die verschiedenen Temperatur- und Gebläsestufen für Sie passend einstellen.

- Stellen Sie zuerst den oberen Kippschalter (Bild 2a) auf die passende Temperaturstufe:
 - } = niedrige Temperatur
 - }} = mittlere Temperatur
 - }}} = hohe Temperatur
- Anschließend stellen Sie am unteren Kippschalter (Bild 2b) die passende Gebläsestärke ein und schalten dadurch das Gerät ein:
 - 0 = Gerät ausgeschaltet
 - ☼ = leichter Luftstrom
 - ☼☼ = kräftiger Luftstrom

Die verschiedenen Temperatur- und Gebläsestufen lassen sich (nach Belieben) miteinander kombinieren. Für die Einstellung können Sie

sich an den folgenden Anwendungsbeispielen orientieren:

- Schonendes Trocknen: } / }} + ☼
- Schnelles Trocknen: }}} + ☼
- Styling: }}} + ☼

- Halten Sie beim Trocknen oder Stylen mindestens 15 cm Abstand zu Ihren Haaren.

Hinweis:

Während des Betriebes dürfen weder Handtücher noch Kleidungsstücke die Luftzufuhr des Gerätes einschränken. Dies kann zu einer Überhitzung des Gerätes führen. Bei Überhitzung schaltet sich das Gerät automatisch ab und lässt sich erst wieder einschalten, wenn es abgekühlt ist.

Stylingdüse verwenden (Bild 3)

- Wenn Sie den Luftstrom gezielt zum Stylen nutzen wollen, setzen Sie beim ausgeschalteten Gerät die Stylingdüse auf.
- Sie können die Stylingdüse drehen, um den Luftstrom nach Bedarf zu ändern.
- Passen Sie danach Temperatur und Gebläsestärke über die zwei Kippschalter an.
- Berühren Sie das Haar beim Stylen nicht mit der Düse.



Vorsicht!

Achten Sie besonders bei langen Haaren darauf, dass diese während des Trocknens nicht in die hintere Luftzufuhr eingesaugt werden.

Diffusor verwenden (Bild 4)

Der Diffusor empfiehlt sich unter anderem für das Trocknen von lockigen Haaren. Sie können den Diffusor auch verwenden, um den Haaren mehr Volumen zu verleihen.

- Setzen Sie bei ausgeschaltetem Gerät den Diffusor auf.
- Passen Sie danach Temperatur und Gebläsestärke über die zwei Kippschalter an.
- Um mehr Volumen an dem Haaransatz zu erhalten, führen Sie den Diffusor in leicht kreisenden Bewegungen über dem Kopf.
- Um Locken in Form zu bringen, heben Sie die Haare mit dem Diffusor an den Haarspitzen an und kneten Sie während des Trocknens Ihre Haare mit der freien Hand.



Vorsicht!

Achten Sie besonders bei langen Haaren darauf, dass diese während des Trocknens nicht in die hintere Luftzufuhr eingesaugt werden.



Warnung!

Stromschlaggefahr durch Nässe!
Das Gerät

- nicht in Wasser tauchen;
- nicht unter fließendes Wasser halten;
- nicht im Geschirrspüler reinigen.

Achtung!

- Reinigen Sie das Gerät niemals mit Reinigungs- oder Lösungsmitteln, da diese das Gerät beschädigen können.
- Verwenden Sie weder Scheuerschwämme noch scheuernde Reinigungsmittel, damit die Oberflächen des Gerätes und der Zubehörteile nicht beschädigt werden.

Kaltluft-Taste ❄️ (Bild 5)

- Um nach Trocknen und Stylen der Haare die Frisur mit Kaltluft zu festigen, drücken Sie bei eingeschaltetem Gerät zusätzlich die Kaltluft-Taste. Der Luftstrom wird unabhängig von der eingestellten Temperatur kühl. Sobald Sie die Kaltluft-Taste loslassen, stellt sich die zuvor gewählte Stufe wieder ein.

Gerät ausschalten

- Schalten Sie das Gerät aus, indem Sie den Kippschalter für die Luftstärke auf Position 0 stellen.
- Ziehen Sie den Netzstecker aus der Steckdose.

Reinigen und Pflegen

Das Gerät und die Zubehörteile sollten nach jedem Gebrauch gereinigt werden.

Gerät und Zubehörteile reinigen

- Stellen Sie sicher, dass der Netzstecker aus der Steckdose gezogen ist.
- Lassen Sie das Gerät immer vollständig abkühlen, bevor Sie es reinigen.
- Reinigen Sie das Gerät mit einem nur leicht angefeuchteten Tuch.
- Reinigen Sie die Stylingdüse und den Diffusor ebenfalls mit einem nur leicht angefeuchteten Tuch.
- Trocknen Sie das Gerät und das Zubehör sorgfältig ab und lassen Sie alle Teile anschließend vollständig trocknen.

Luftfilter reinigen (Bild 6)

Haare und Fusseln am Luftfilter behindern die Luftzufuhr und das Gerät kann überhitzen. Reinigen Sie daher regelmäßig den Luftfilter.

- Drehen Sie den Luftfilter gegen den Uhrzeigersinn (1) und nehmen ihn vom Gerät ab (2).
- Reinigen Sie den Luftfilter und das Gitter am Gerät z. B. mit einer weichen Bürste.

- Setzen Sie den Luftfilter so auf das Gerät, wie in Bild 6 dargestellt, und drehen ihn im Uhrzeigersinn fest.

Aufbewahrung

- Lassen Sie das Gerät und das Zubehör vollständig abkühlen, bevor Sie es verstauen.
- Wickeln Sie das Kabel nicht um das Gerät, dies könnte langfristig zu Kabelbruch führen.
- Lagern Sie das gereinigte Gerät und die Zubehörteile an einem sauberen, staubfreien und trockenen Ort.
- Um Ihr Gerät immer griffbereit zu haben, können Sie es mit der Aufhängeöse am Kabelausgang an einem Haken aufhängen. Achten Sie darauf, dass der Haken stabil genug ist, um das Gerät zu tragen.

Entsorgung

Verpackung entsorgen

Die Produktverpackung besteht aus recyclingfähigen Materialien. Entsorgen Sie die Verpackungsmaterialien entsprechend ihrer Kennzeichnung bei den öffentlichen Sammelstellen bzw. gemäß den landesspezifischen Vorgaben.

Altgerät entsorgen



Wenn Sie das Elektrogerät nicht mehr verwenden wollen, geben Sie es bei einer öffentlichen Sammelstelle für Elektroaltgeräte kostenlos ab. Elektroaltgeräte dürfen in keinem Fall in die Restabfalltonnen gegeben werden (siehe Symbol).

Weitere Entsorgungshinweise

Geben Sie das Elektroaltgerät so zurück, dass seine spätere Wiederverwendung oder Verwertung nicht beeinträchtigt wird.

Elektroaltgeräte können Schadstoffe enthalten. Bei falschem Umgang oder Beschädigung des Gerätes können diese bei der späteren Verwertung des Gerätes zu Gesundheitsschäden oder Gewässer- und Bodenverunreinigungen führen.

Technische Daten

Modell	HD-F0201
Spannung	220-240 V~
Frequenz	50/60 Hz
Leistung	1850-2200 W
Schutzklasse	II
Geräusch	80 dB(A)
Abmessungen (ohne Stylingaufsätze)	Länge x Breite x Tiefe ca. 21 x 8,5 x 29 cm



Garantie

Kaufland gewährt Ihnen ab dem Kaufdatum eine Garantie von 3 Jahren.

Von der Garantie ausgenommen sind Schäden, die auf Nichtbeachtung der Bedienungsanleitung, missbräuchliche Verwendung, unsachgemäße Behandlung, eigenmächtige Reparaturen oder unzureichende Wartung und Pflege zurückzuführen sind.

Vážená zákaznice, vážený zákazník!

Gratulujeme vám ke koupi nového přístroje. Rozhodli jste se pro produkt s vynikajícím poměrem ceny a výkonu, který vám bude přinášet mnoho radosti.

Před použitím přístroje se seznamte se všemi pokyny pro obsluhu a bezpečnostními pokyny. Používejte přístroj jen popsáním způsobem a pro uvedené oblasti použití. Při předání přístroje další osobě jí také předejte všechny podklady.

Rozsah dodávky

- Vysoušeč vlasů (A) s odnímatelným vzduchovým filtrem
- Stylingová tryska (B)
- Difuzér (C)
- Návod k obsluze

Zkontrolujte, zda jsou přítomny všechny díly a přístroj nebyl během přepravy poškozen. Poškozený přístroj neuvádějte do provozu! V případě poškození se prosím obraťte na některou pobočku společnosti Kaufland.

Bezpečnost

Následující bezpečnostní pokyny si pečlivě přečtěte, než přístroj poprvé použijete. Aby přístroj mohl být bezpečně používán, je nutné dodržovat všechny následující bezpečnostní pokyny.

Použití v souladu s určením

- Přístroj je určen výlučně k vysoušení a stylingu lidských vlasů. Nesmí se používat k vysoušení paruk a tupé ze syntetického materiálu, oblečení, jiných předmětů nebo zvířecí srsti.
- Nepoužívejte přístroj venku.
- Přístroj je určen jen k použití v soukromých domácnostech. Není zamýšlen ke komerčnímu použití.
- Používejte přístroj jen pro popsanou oblast použití a s originálním příslušenstvím. Každé jiné použití nebo změna přístroje je považována za použití v rozporu s určením. Za škody vzniklé následkem použití v rozporu s určením nebo špatné obsluhy nepřebírá prodávající odpovědnost.

Bezpečnost dětí a osob



Varování!

Pro děti nebezpečí zadušení při hře s balicím materiálem!

- Obalový materiál vždy uchovávejte mimo dosah dětí.

- Tento přístroj smí používat děti starší 8 let a osoby s omezenými fyzickými, smyslovými nebo duševními schopnostmi nebo s nedostatkem zkušeností a vědomostí, pokud jsou pod dohledem nebo byly poučeny o bezpečném používání přístroje a porozuměly nebezpečím spojeným s jeho použitím.
- Děti si nesmí s přístrojem hrát, a proto musí být pod dohledem.
- Čištění a uživatelskou údržbu nesmí provádět děti, ledaže by byly pod dohledem.
- Přístroj a jeho síťový kabel musí být mimo dosah dětí mladších 8 let.

Všeobecná bezpečnost



Varování!

- Tento přístroj nepoužívejte v blízkosti koupacích van, sprchových van, umyvadel nebo jiných nádob, které obsahují vodu nebo jiné tekutiny.

- Přístroj se nesmí používat, pokud je síťový kabel nebo kryt poškozen.
- Jestliže je síťový kabel poškozen, smí jej vyměnit jen autorizovaný servis, aby nedošlo k ohrožení.
- Pokud je přístroj používán v koupelně, je nutné po použití vytáhnout zástrčku ze zásuvky, protože představuje v blízkosti vody nebezpečí, i když je vypnut.
- Jako dodatečnou ochranu doporučujeme v elektrické síti v koupelně instalaci proudového chrániče (RCD/FI) se jmenovitým vypínacím proudem ne vyšším než 30 mA. Požádejte vašeho elektrotechnika o radu.
- Přístroj lze používat pouze s dodaným příslušenstvím.
- Během provozu se přístroj a jeho příslušenství zahřívá. Používejte pouze určenou rukojeť a spínače. Horkého přístroje se dotýkejte jen na dotykové ploše.
- Zabraňte jakémukoliv kontaktu pokožky nebo očí s horkými díly přístroje.
- Stylingové nástavce se během provozu zahřívají. Buďte opatrní při snímání stylingových nástavců. Před sejmutím nechte stylingové nástavce vychladnout.
- Přístroj neponořujte do vody nebo jiných tekutin a nečistěte jej pod tekoucí vodou.
- Dodržujte doporučení uvedená v části „Čištění a ošetřování“.

Bezpečnost při připojení

- Připojte přístroj jen k elektrickému napájení, jehož napětí a frekvence se shoduje s údaji na typovém štítku! Typový štítek je na zadní straně přístroje.
- Připojte přístroj jen do nepoškozené, podle předpisů instalované zásuvky s ochranným kontaktem.

Bezpečnost během provozu

- Nikdy nepoužívejte přístroj, když jsou vaše ruce nebo přístroj mokré nebo se nacházíte na vlhké podlaze.
- Ventilátor a nasávací otvor přístroje nesmí být zakryté.
- Dbejte na to, aby se vlasy nedostaly příliš blízko k mřížce pro nasávání vzduchu. Mohlo by dojít k nasátí vlasů.
- Před použitím nepoužívejte snadno vznětlivé prostředky jako vlasové spreje nebo fixátory a takové prostředky nepoužívejte ani v přímé blízkosti ohřátého přístroje. Tyto prostředky se mohou vznítit a vést k popáleninám.
- Dbejte na to, aby se do přístroje nemohly dostat předměty, zejména sponky na vlasy, klipsy nebo jehly do vlasů.
- Síťový kabel nesmí přijít do kontaktu s horkými díly přístroje.
- Horký přístroj vždy odkládejte jen na tepelně odolnou plochu.
- Pokud je přístroj připraven k provozu, nikdy jej nenechávejte bez dozoru.
- Po každém použití vytáhněte síťovou zástrčku ze zásuvky.

Bezpečnost při čištění

- Před každým čištěním přístroj vypněte a odpojte od elektrické sítě.
- Před čištěním nebo uložením nechejte přístroj a příslušenství zchladnout.

Před prvním uvedením do provozu

- Před prvním použitím odstraňte z přístroje všechny obalové materiály.
- Před prvním použitím přístroj a příslušenství pečlivě vyčistěte (viz část „Čištění a ošetřování“).

Vysoušení a styling vlasů

Zapojení síťové zástrčky (obrázek 1)



Varování!

Tento přístroj nepoužívejte v blízkosti koupacích van, sprchových van, umyvadel nebo jiných nádob, které obsahují vodu nebo jiné tekutiny.

- Zapojte elektrickou zástrčku do nepoškozené, podle předpisů instalované zásuvky s ochranným kontaktem.

Nastavení teploty a ventilátoru (obrázek 2)

Přístroj je vybaven iontovou funkcí, která se automaticky aktivuje při zapnutí. Zabraňuje tomu, aby se vlasy nabíjely statickou elektřinou a odstávaly. Vlasy lze díky tomu lépe česat a snadněji stylovat.

Dvěma kolébkovými přepínači na přístroji lze nastavit různé teploty a stupně ventilátoru podle Vašich požadavků.

- Nastavte nejprve horní kolébkový přepínač (obrázek 2a) na vhodnou teplotu:
 - } = nízká teplota
 - }} = střední teplota
 - }}} = vysoká teplota







- Poté nastavte na spodním kolébkovém přepínači (obrázek 2b) vhodný stupeň ventilátoru a zapněte tak přístroj:

0 = přístroj je vypnutý

 = slabší proud vzduchu

 = silnější proud vzduchu

Různé teploty a stupně ventilátoru lze vzájemně (libovolně) kombinovat. Pro správné nastavení se můžete inspirovat následujícími příklady použití:

- Šetrné vysoušení:  /  + 
- Rychlé vysoušení:  + 
- Styling:  + 

- Při vysoušení a stylingu udržujte odstup minimálně 15 cm od vlasů.

Upozornění:

Během provozu nesmí ani ručník, ani kus oděvu omezovat přívod vzduchu přístroje. To může vést k přehřátí přístroje. Při přehřátí se přístroj automaticky vypne a lze jej opět zapnout teprve tehdy, když vychladne.

Použití stylingové trysky (obrázek 3)

- Jestliže chcete proud vzduchu cíleně využít pro styling, nasadte při vypnutém přístroji stylingovou trysku.
- Stylingovou tryskou můžete otáčet, abyste proud vzduchu podle potřeby měnili.
- Teplotu a intenzitu foukání potom přizpůsobte dvěma kolébkovými přepínači.
- Při stylingu se nedotýkejte tryskou vlasů.



Opatrně!

Zejména v případě dlouhých vlasů dbejte na to, aby se vlasy při vysoušení nenasály do zadního přívodu vzduchu.

Použití difuzéru (obrázek 4)

Difuzér se doporučuje mimo jiné k vysoušení kadeřavých vlasů. Difuzér lze také použít ke zvětšení objemu vlasů.

- Nasadte difuzér při vypnutém přístroji.
- Teplotu a intenzitu foukání potom přizpůsobte dvěma kolébkovými přepínači.
- Pro získání většího objemu u kořínků vlasů pohybujte difuzérem lehkými krouživými pohyby nad hlavou.
- Pro tvarování kadeří nadzvedněte vlasy difuzérem za konečky vlasů a probírejte vlasy během sušení volnou rukou.



Opatrně!

Zejména v případě dlouhých vlasů dbejte na to, aby se vlasy při vysoušení nenasály do zadního přívodu vzduchu.

Tlačítko studeného vzduchu (obrázek 5)

- Jestliže chcete účes po vysušení a stylingu zpevnit studeným vzduchem, stiskněte při zapnutém přístroji ještě tlačítko studeného vzduchu. Proud vzduchu se ochladí nezávisle na nastavené teplotě. Jakmile tlačítko studeného vzduchu uvolníte, opět se nastaví předtím zvolený stupeň.

Vypnutí přístroje

- Přístroj vypněte nastavením kolébkového přepínače pro intenzitu foukání do polohy 0.
- Vytáhněte síťovou zástrčku ze zásuvky.

Čištění a ošetřování

Přístroj a díly příslušenství je třeba vyčistit po každém použití.



Varování!

Nebezpečí úrazu elektrickým proudem následkem vlhkosti!

Přístroj není dovoleno

- namáčet do vody;
- držet pod tekoucí vodou;
- čistit v myčce nádobí.

Pozor!

- Nikdy přístroj nečistěte čisticími prostředky nebo rozpouštědly, protože mohou přístroj poškodit.
- Nepoužívejte abrazivní houby ani abrazivní čisticí prostředky, aby se nepoškodil povrch přístroje a příslušenství.

Čištění přístroje a příslušenství

- Ujistěte se, že je síťová zástrčka vytažena ze zásuvky.
- Před čištěním nechte přístroj vždy zcela vychladnout.
- Očistěte přístroj pouze mírně navlhčeným hadříkem.
- Očistěte stylingovou trysku a difuzér rovněž mírně navlhčeným hadříkem.
- Přístroj a příslušenství pečlivě osušte a následně nechte všechny součásti úplně vyschnout.

Čištění vzduchového filtru (obrázek 6)

Vlasy a vlákna na vzduchovém filtru zabraňují přívodu vzduchu a přístroj se může přehřát. Vzduchový filtr proto pravidelně čistěte.

- Otočte vzduchovým filtrem proti směru hodinových ručiček (1) a sejměte jej z přístroje (2).
- Vyčistěte vzduchový filtr a mřížku přístroje např. měkkým kartáčem.
- Nasadte vzduchový filtr na přístroj tak, jak je znázorněno na obrázku 6, a utáhněte jej ve směru hodinových ručiček.

Skladování

- Před uložením nechte přístroj a příslušenství vždy úplně vychladnout.
- Neovíjete kabel kolem přístroje, protože by mohlo časem dojít k přerušení kabelu.
- Přístroj a díly příslušenství skladujte na čistém, bezprašném a suchém místě.
- Abyste měli svůj přístroj vždy po ruce, můžete jej zavěsit za závěsné oko na výstupu kabelu na háček. Ujistěte se, že je háček dostatečně pevný, aby přístroj unesl.

Likvidace

Likvidace obalu

Obal produktu sestává z recyklovatelných materiálů. Materiály obalu zlikvidujte podle jejich označení na veřejných sběrných místech, popř. podle předpisů dané země.

Likvidace vysloužilého přístroje



Pokud již nebudete chtít elektrický přístroj používat, bezplatně jej odevzdejte na veřejném sběrném místě pro vysloužilé elektrospotřebiče. Vysloužilé elektrospotřebiče se v žádném případě nesmí dostat do popelnic pro komunální odpad (viz symbol).

Další pokyny k likvidaci

Odevzdejte vysloužilý elektrospotřebič v takovém stavu, aby bylo možné jej později použít znovu nebo recyklovat.

Vysloužilé elektrospotřebiče mohou obsahovat škodlivé látky. Při chybném zacházení s přístrojem nebo jeho poškození může při pozdější likvidaci přístroje dojít k poškození zdraví nebo znečištění vod a půdy.

Technické údaje

Model	HD-F0201
Napětí	220-240 V~
Frekvence	50/60 Hz
Výkon	1850-2200 W
Třída ochrany	II 
Hluk	80 dB(A)
Rozměry (bez stylingových nástavců)	Délka x šířka x hloubka cca 21 x 8,5 x 29 cm



Záruka

Kaufland vám poskytuje záruku 3 let od data zakoupení.

Záruka se nevztahuje na poškození, které je způsobeno nedodržením návodu k obsluze, použitím v rozporu s určením, neodborným zacházením, svévolnými opravami nebo nedostačnou údržbou a ošetřováním.

Cijenjeni kupci,

Čestitamo vam na kupnji novog uređaja. Odlučili ste se za proizvod s izvrsnim omjerom cijene i kvalitete kojeg ćete koristiti s užitkom.

Prije uporabe ovog uređaja upoznajte se sa svim uputama o njegovoj uporabi i sigurnosti. Upotrebljavajte uređaj samo kako je opisano i u navedenim područjima primjene. Pri proslijeđivanju uređaja trećoj osobi predajte i svu dokumentaciju.

Opseg isporuke

- Sušilo za kosu (A) s odvojitivim filtrom zraka
- Nastavak za oblikovanje kose (B)
- Difuzor (C)
- Upute za uporabu

Provjerite da li su isporučeni svi dijelovi i ima li na uređaju oštećenja nastalih tijekom transporta.

Ne koristite oštećeni uređaj!

U slučaju štete obratite se poslovnici Kauflanda.

Sigurnost

Pozorno pročitajte sljedeće sigurnosne upute prije prve uporabe uređaja. Za sigurnu uporabu slijedite sve sigurnosne upute navedene u nastavku.

Namjenska uporaba

- Uređaj je namijenjen isključivo sušenju i oblikovanju ljudske kose. Ne smije se upotrebljavati za sušenje perika i tupea od sintetičkog materijala, odjeće, drugih predmeta ili životinjske dlake.
- Nikada ne upotrebljavajte uređaj na otvorenom.
- Uređaj je namijenjen isključivo uporabi u privatnim kućanstvima. Nije predviđen za komercijalnu uporabu.
- Upotrebljavajte uređaj samo u opisanom području primjene i s originalnom opremom. Svaka druga uporaba ili izmjena uređaja smatra se nepropisnom. Ne preuzimamo odgovornost za štetu nastalu nepropisnom ili pogrešnom uporabom.

Sigurnost djece i osoba



Upozorenje!

- Postoji opasnost od gušenja djece pri igranju ambalažnim materijalom!
- Držite ambalažni materijal izvan dohvata djece.

- Uređaj smiju upotrebljavati djeca od 8 godina i osobe sa smanjenim fizičkim, osjetilnim ili mentalnim sposobnostima ili nedostatkom iskustva i/ili znanja ako su pod nadzorom druge osobe ili ako su u svrhu sigurne uporabe uređaja dobile odgovarajuću poduku te ako su shvatile moguće opasnosti.
- Djeca se ne smiju igrati uređajem i zato ih treba nadzirati.
- Čišćenje i korisničko održavanje ne smiju obavljati djeca osim ako su pod nadzorom druge osobe.
- Djecu mlađu od osam godina trebate držati izvan dohvata uređaja i priključnog kabela.

Opća sigurnost



Upozorenje!

- Ovaj se uređaj ne smije upotrebljavati u blizini kada za kupanje, tuš kabina, umivaonika ili drugih spremnika koji sadržavaju vodu ili druge tekućine.

- Uređaj se ne smije upotrebljavati ako su priključni kabel ili kućište oštećeni.
- Ako je priključni kabel oštećen, smije ga zamijeniti samo ovlaštenu servis kako bi se izbjegle potencijalno opasne situacije.
- Upotrebljavajte samo predviđene ručke i prekidače. Ako se uređaj upotrebljava u kupaonici, nakon uporabe izvucite utikač zato što u blizini vode postoji opasnost čak i ako je uređaj isključen.
- Kao dodatnu zaštitu preporučujemo ugradnju zaštitne strujne sklopke (RCD/FI) s mjernom aktivacijskom strujom koja nije veća od 30 mA u strujnom krugu kupao-nice. Zatražite savjet instalatera.
- Uređaj se smije koristiti samo s isporučenim priborom.
- Uređaj i pribor zagrijavaju se za vrijeme rada. Upotrebljavajte samo predviđenu ručku i prekidače. Vrući uređaj hvatajte samo za površinu za hvatanje.
- Izbjegavajte svaki dodir kože ili očiju s vrućim dijelovima uređaja.
- Nastavci za oblikovanje kose tijekom rada se zagrijavaju. Oprezno skidajte nastavke za oblikovanje kose. Nastavke za oblikovanje kose prije skidanja pustite da se ohlade.
- Ne uranjajte uređaj u vodu ili druge tekućine i ne čistite ga pod mlazom vode.
- Pridržavajte se odlomka "Čišćenje i njega".

Sigurnost pri priključivanju

- Priključite uređaj samo na strujno napajanje koje ima napon i frekvenciju koji se podudaraju s podacima na tipskoj pločici! Tipska pločica nalazi se na stražnjoj strani uređaja.
- Priključite uređaj samo na neoštećenu, propisno ugrađenu utičnicu sa zaštitnim uzemljenjem.

Sigurnost za vrijeme rada

- Nikada ne upotrebljavajte uređaj ako su vam ruke vlažne ili ako je uređaj vlažan ili ako se nalazite na vlažnom tlu.
- Ne smijete prekriti otvor ventilatora i usisa na uređaju.
- Pazite da kosa ne dođe preblizu usisnoj rešetki. U protivnom kosa može biti usisana.
- Prije uporabe nemojte primjenjivati lako zapaljiva sredstva poput spreja za kosu ili učvršćivača i nemojte upotrebljavati takva sredstva u neposrednoj blizini zagrijanoga uređaja. Ta sredstva mogu se zapaliti i uzrokovati opekline.
- Pripazite da u uređaj ne mogu ući nikakvi predmeti poput stezaljki za kosu, kopči ili ukosnica.
- Priključni kabel ne smije doći u kontakt s vrućim dijelovima uređaja.
- Uvijek položite vrući uređaj na površinu otpornu na toplinu.
- Nikada ne ostavljajte uređaj bez nadzora tako dugo dok je spreman za rad.
- Nakon svake uporabe izvucite mrežni utikač iz utičnice.

Sigurnost pri čišćenju

- Prije svakog čišćenja isključite uređaj i odspojite ga sa strujne mreže.
- Ostavite uređaj i pribor da se ohlade prije čišćenja ili spremanja.

Prije prvog puštanja u rad

- Prije prve uporabe uklonite svu ambalažu s uređaja.
- Pažljivo očistite uređaj i pribor prije prve uporabe (vidi odlomak „Čišćenje i njega“).

Sušenje i oblikovanje kose

Umetanje priključnog utikača (slika 1)



Upozorenje!

Ovaj se uređaj ne smije upotrebljavati u blizini kada za kupanje, tuš kabina, umivaonika ili drugih spremnika koji sadržavaju vodu ili druge tekućine.

- Utaknite priključni utikač u neoštećenu, propisno ugrađenu utičnicu sa zaštitnim uzemljenjem.

Postavljanje stupnjeva temperature i ventilatora (slika 2)

Uređaj ima ionsku funkciju koja se automatski aktivira prilikom uključivanja. Ona sprečava statičko nabijanje i strženje kose. Kosa se zbog toga lakše češlja i oblikuje.

Dvjesto pregibnim sklopkama na uređaju možete postaviti različite stupnjeve temperature i ventilatora kako vam odgovara.

- Najprije postavite gornju pregibnu skloпку (slika 2a) na odgovarajući stupanj temperature:

⎓ = niska temperatura

⎓⎓ = srednja temperatura

⎓⎓⎓ = visoka temperatura

- Zatim na donjoj pregibnoj sklopci (slika 2b) postavite odgovarajuću jačinu ventilatora i time uključite uređaj:

0 = uređaj isključen

 = lagano strujanje zraka

 = snažno strujanje zraka

Moguće je (po želji) međusobno kombinirati različite stupnjeve temperature i ventilatora. Za postavljanje se možete orijentirati prema sljedećim primjerima primjene:

- Blago sušenje:  + 

- Brzo sušenje:  + 

- Oblikovanje:  + 

- Tijekom sušenja ili oblikovanja držite najmanje 15 cm razmaka od kose.

Napomena:

Za vrijeme rada ručnici ili odjeća ne smiju sprječavati dovod zraka iz uređaja. To može izazvati pregrijavanje uređaja. Pri pregrijavanju se uređaj automatski isključuje i možete ga ponovno uključiti tek kada se ohladi.

Uporaba nastavka za oblikovanje kose (slika 3)

- Ako strujanje zraka želite ciljano upotrijebiti za oblikovanje kose, na isključeni uređaj postavite nastavak za oblikovanje kose.
- Možete okretati nastavak za oblikovanje kose da biste po potrebi mijenjali strujanje zraka.
- Nakon toga prilagodite temperaturu i jačinu ventilatora dvjema pregibnim sklopkama.
- Prilikom oblikovanja nemojte nastavkom dirirati kosu.



Oprez!

Posebno kod duge kose pazite da se ona tijekom sušenja ne usisa u stražnji dovod zraka.

Uporaba difuzora (slika 4)

Difuzor je, između ostalog, preporučljivo upotrebljavati za sušenje kovrčave kose. Difuzor možete upotrebljavati i kako biste kosi dali više volumena.

- Postavite difuzor na isključeni uređaj.
- Nakon toga prilagodite temperaturu i jačinu ventilatora dvjema pregibnim sklopkama.
- Da biste postigli veći volumen kod vlasišta, lagano kružite difuzorom po glavi.
- Da biste oblikovali kovrče, difuzorom podignite kosu kod vrhova, a slobodnom rukom uobličavajte kosu tijekom sušenja.



Oprez!

Posebno kod duge kose pazite da se ona tijekom sušenja ne usisa u stražnji dovod zraka.

Tipka za hladni zrak (slika 5)

- Da biste nakon sušenja i oblikovanja kose učvrstili frizuru hladnim zrakom, dodatno pritisnite tipku za hladni zrak kad je uređaj uključen. Strujanje zraka bit će hladno neovisno o postavljenoj temperaturi. Čim pustite tipku za hladni zrak, prethodno odabrani stupanj ponovno se postavlja.

Isključivanje uređaja

- Isključite uređaj postavljanjem pregibne sklopke za jačinu zraka na položaj 0.
- Izvucite priključni utikač iz utičnice.

Čišćenje i njega

Uređaj i dijelove pribora potrebno je očistiti nakon svake uporabe.



Upozorenje!

Opasnost od strujnog udara zbog vlage!

Uređaj

- nemojte uranjati u vodu
- nemojte držati pod tekućom vodom
- nemojte čistiti u perilici posuđa.

Pozor!

- Nikad nemojte čistiti uređaj sredstvima za čišćenje ili otapalima jer ona mogu oštetiti uređaj.
- Ne upotrebljavajte abrazivne spužve ili abrazivna sredstva za čišćenje kako ne biste oštetili površine uređaja i dijelove pribora.

Čišćenje uređaja i dijelova pribora

- Pobrinite se da je priključni utikač izvučen iz utičnice.
- Uvijek ostavite uređaj da se potpuno ohladi prije čišćenja.
- Čistite uređaj blago navlaženom krpom.
- Nastavak za oblikovanje kose i difuzor također čistite vlažnom krpom.
- Pažljivo obrišite uređaj i pribor, a nakon toga pustite da se svi dijelovi potpuno osuše.

Čišćenje filtra zraka (slika 6)

Kosa i vlakna na filtru zraka priječe dovod zraka i uređaj se može pregrijati. Zato redovito čistite filter zraka.

- Okrenite filter zraka u smjeru suprotnom od smjera kretanja kazaljke na satu (1) i skinite ga s uređaja (2).

- Filter zraka i rešetku uređaja čistite npr. mekom četkom.
- Postavite filter zraka na uređaj kako je prikazano na slici 6 pa ga zavrnite u smjeru kretanja kazaljke na satu.

Čuvanje

- Ostavite uređaj i pribor da se potpuno ohladi prije spremanja.
- Ne omatajte kabel oko uređaja zato što to može dugoročno izazvati napuknuće kabela.
- Uređaj i pribor skladištite na čistom i suhom mjestu na kojem nema prašine.
- Da bi uređaj uvijek bio pri ruci, možete ga ušicom za vješanje na izlazu kabela objesiti na kuku. Pazite da je kuka dovoljno stabilna da nosi uređaj.

Zbrinjavanje

Zbrinjavanje pakiranja

Pakiranje proizvoda sastoji se od materijala koji se može reciklirati. Zbrinite ambalažne materijale u skladu s oznakom na javnim sabirnim mjestima ili u skladu s lokalnim propisima.

Zbrinjavanje starog uređaja



Ako više ne želite upotrebljavati električni uređaj, besplatno ga odložite na javnom sabirnom mjestu za električne uređaje. Električni uređaji se nikako ne smiju odlagati u kante za komunalni otpad (vidi simbol).

Druge napomene o zbrinjavanju

Odložite električni uređaj tako da to ne utječe na njegovu kasniju ponovnu uporabu ili reciklažu.

Električni uređaji mogu sadržavati štetne tvari. Neodgovarajuća uporaba ili oštećenje uređaja u slučaju kasnije reciklaže uređaja mogu izazvati oštećenje zdravlja ili onečišćenje voda i tla.

Tehnički podaci

Model	HD-F0201
Napon	220-240 V~
Frekvencija	50/60 Hz
Snaga	1850-2200 W
Razred zaštite	II 
Buka	80 dB(A)
Dimenzije (bez nastavaka za oblikovanje kose)	Duljina x širina x dubina cca 21 x 8,5 x 29 cm



Jamstvo

Kaufland daje jamstvo od 3 godine od datuma kupnje.

Jamstvo ne obuhvaća oštećenja zbog nepridržavanja uputa za uporabu, zlouporabe, nestručne uporabe, popravaka od strane korisnika ili nedostatnog održavanja i nedostatne njege.

Szanowni Klienci!

Gratulujemy zakupu nowego urządzenia. Zdecydowali się Państwo na zakup produktu o doskonałym stosunku ceny do jakości, który sprawi Państwu wiele radości.

Przed rozpoczęciem użytkowania urządzenia należy zapoznać się ze wszystkimi wskazówkami dotyczącymi obsługi oraz bezpieczeństwa.

Urządzenie należy użytkować wyłącznie w opisany sposób oraz wyłącznie w podanym zakresie zastosowań. W przypadku przekazania urządzenia osobom trzecim należy przekazać także całą dokumentację.

Zawartość opakowania

- Suszarka do włosów (A) ze zdejmowanym filtrem powietrza
- Dysza do stylizacji (B)
- Dyfuzor (C)
- Instrukcja obsługi

Należy sprawdzić, czy wszystkie części zostały dostarczone oraz skontrolować urządzenie pod kątem uszkodzeń transportowych.

Nie używać uszkodzonego urządzenia!

W przypadku stwierdzenia szkód należy zwrócić się do filii Kaufland.

Bezpieczeństwo

Przed pierwszym użyciem urządzenia należy uważnie przeczytać poniższe wskazówki dotyczące bezpieczeństwa.

Aby zapewnić sobie bezpieczeństwo użytkowania, należy przestrzegać wszystkich poniższych wskazówek dotyczących bezpieczeństwa.

Zastosowanie zgodnie z przeznaczeniem

- Urządzenie przeznaczone jest do suszenia i stylizacji ludzkich włosów na głowie. Nie może być stosowane do suszenia peruk i tupecików z syntetycznego materiału, odzieży, innych przedmiotów lub sierści zwierząt.
- Nie wolno korzystać z urządzenia na zewnątrz.
- Urządzenie przeznaczone jest do użycia w prywatnych gospodarstwach domowych. Nie jest przeznaczone do użytku komercyjnego.
- Należy wykorzystywać urządzenie wyłącznie w określonym zakresie zastosowań i tylko z oryginalnym wyposażeniem. Każde inne zastosowanie lub zmiana w urządzeniu uważane jest za niezgodne z przeznaczeniem. Nie ponosimy odpowiedzialności za szkody wynikające z zastosowania niezgodnego z przeznaczeniem lub nieprawidłowej obsługi.

Bezpieczeństwo dzieci i osób dorosłych



Ostrzeżenie!

Niebezpieczeństwo uduszenia się dzieci w przypadku zabawy materiałami opakowaniowymi!

- Należy koniecznie trzymać materiały opakowaniowe poza zasięgiem dzieci.

- Urządzenie to może być używane przez dzieci od 8 roku życia oraz osoby o ograniczonych zdolnościach fizycznych, sensorycznych czy mentalnych lub takie, którym brakuje wiedzy oraz/lub doświadczenia, tylko pod warunkiem, że będą nadzorowane lub zostały pouczone na temat bezpiecznego użytkowania urządzenia oraz zrozumiały wynikające z tego niebezpieczeństwa.
- Nie dopuszczać, by dzieci bawiły się urządzeniem i nie pozostawiać ich bez nadzoru.
- Prace związane z czyszczeniem i pielęgnacją urządzenia nie mogą być przeprowadzane przez dzieci, chyba że są one pod nadzorem osób dorosłych.
- Dzieci w wieku poniżej 8 lat nie powinny mieć dostępu do urządzenia oraz przewodu podłączeniowego.

Ogólne zasady bezpieczeństwa



Ostrzeżenie!

- Nie używać niniejszego urządzenia w pobliżu wanien, pryszniców, umywalk lub innych zbiorników, w których znajduje się woda lub inna ciecz.

- Nie wolno używać produktu, gdy uszkodzone są przewód zasilania lub obudowa.
- Aby uniknąć zagrożeń, uszkodzony przewód zasilania może być wymieniany wyłącznie przez autoryzowany serwis naprawczy.
- Jeżeli urządzenie używane jest w łazience, po użyciu należy wyciągnąć wtyczkę, ponieważ woda stanowi zagrożenie, nawet jeśli urządzenie jest wyłączone.
- Dla dodatkowej ochrony zaleca się zainstalowanie w obwodzie elektrycznym w łazience wyłącznika różnicowoprądowego (RCD/FI) ze znamionowym prądem różnicowym o wartości maks. 30 mA. Należy skonsultować się z instalatorem.
- Urządzenie może być używane tylko wraz z załączonymi akcesoriami.

- W czasie pracy urządzenie oraz jego wyposażenie nagrzewa się do wysokiej temperatury. Podczas korzystania z urządzenia należy używać tylko odpowiednich uchwytów i włączników. Gorące urządzenie należy chwycić jedynie za powierzchnie uchwytów.
- Unikać kontaktu skóry lub oczu z gorącymi częściami urządzenia.
- Końcówki do stylizacji nagrzewają się podczas pracy. Należy zachować ostrożność podczas zdejmowania końcówek do stylizacji. Przed zdjęciem końcówek do stylizacji należy je wystudzić.
- Nie należy zanurzać urządzenia w wodzie ani w innych cieczach, ani czyścić go pod bieżącą wodą.
- Należy stosować się do wskazówek zawartych w rozdziale „Czyszczenie i pielęgnacja”.

Bezpieczeństwo podczas podłączenia

- Urządzenie należy podłączać wyłącznie do źródła zasilania, którego napięcie i częstotliwość są zgodne z danymi na tabliczce znamionowej! Tabliczka znamionowa znajduje się z tyłu urządzenia.
- Urządzenie należy podłączać wyłącznie do nieuszkodzonego, prawidłowo zamontowanego gniazdka wtykowego ze stykiem ochronnym.

Bezpieczeństwo podczas użytkowania

- Nigdy nie używać urządzenia, mając mokre ręce lub stojąc na wilgotnej podłodze, lub gdy urządzenie jest mokre.
- Nigdy nie zasłaniać otworu dmuchawy i otworu wlotowego.
- Należy zwracać uwagę, aby włosy nie zbliżyły się zbyt mocno do kratki zasysającej powietrze. W przeciwnym razie może dojść do wciągnięcia włosów przez urządzenie.
- Przed użyciem nie należy korzystać ze środków łatwopalnych, takich jak lakier do włosów lub utrwalacze. Nie należy ich tak-

że stosować w bezpośrednim sąsiedztwie rozgrzanego urządzenia. Środki te mogą się zapalić i spowodować oparzenia.

- Uważać, aby do urządzenia nie dostały się żadne przedmioty, jak np. spinki do włosów, klipsy lub szpilki do włosów.
- Przewód zasilania nie może stykać się z gorącymi częściami urządzenia.
- Gorące urządzenie należy zawsze umieszczać na powierzchni odpornej na wysoką temperaturę.
- Gdy urządzenie jest gotowe do pracy, nie wolno pozostawiać go bez nadzoru.
- Po każdym użyciu należy wyciągać wtyczkę sieciową z gniazdka.

Bezpieczeństwo podczas czyszczenia urządzenia

- Przed każdym czyszczeniem należy wyłączyć urządzenie i odłączyć od zasilania.
- Przed czyszczeniem urządzenia lub umieszczeniem go w miejscu przechowywania należy odczekać, aż wystygnie.

Przed pierwszym uruchomieniem

- Przed pierwszym użyciem należy usunąć z urządzenia wszystkie materiały opakowaniowe.
- Przed pierwszym użyciem należy dokładnie wyczyścić urządzenie i akcesoria (patrz rozdział „Czyszczenie i pielęgnacja”).

Suszenie i stylizacja włosów

Podłączenie wtyczki sieciowej (rys. 1)



Ostrzeżenie!

Nie używać niniejszego urządzenia w pobliżu wanien, pryszniców, umywalk lub innych zbiorników, w których znajduje się woda lub inna ciecz.

- Podłączyć wtyczkę do nieuszkodzonego, prawidłowo zamontowanego gniazdka sieciowego ze stykiem ochronnym.

Ustawienie stopnia temperatury i dmuchawy (rys. 2)

Urządzenie wyposażone jest w funkcję jonizacji, która uruchamia się automatycznie podczas włączania urządzenia. Zapobiega ona elektryzowaniu i puszeniu się włosów. Dzięki temu włosy łatwiej się rozczesują i układają. Za pomocą dwóch przełączników na urządzeniu można odpowiednio ustawić różne stopnie temperatury oraz dmuchawy.

- Najpierw ustawić górny przełącznik (rys. 2a)

- ↳ = niska temperatura
- ||| = średnia temperatura
- ||| = wysoka temperatura

- Następnie ustawić za pomocą dolnego przełącznika (rys. 2b) odpowiednią moc dmuchawy i włączyć tym samym urządzenie:
 - 0 = urządzenie wyłączone
 - ☼ = słaby strumień powietrza
 - ☼☼ = silny strumień powietrza

Różne stopnie temperatury i dmuchawy można łączyć ze sobą (wedle uznania). Podczas regulacji można opierać się na następujących przykładach użycia:

- Delikatne suszenie: / ||| + ☼☼
- Szybkie suszenie: / ||| + ☼
- Stylizacja: ||| + ☼

- Podczas suszenia lub stylizacji zachować odstęp co najmniej 15 cm od włosów.

Wskazówka:

Podczas używania suszarki nie wolno zasłaniać dopływu powietrza rękami lub elementami odzieży. Może to doprowadzić do przegrzania urządzenia. W przypadku przegrzania urządzenie wyłącza się automatycznie i można je ponownie włączyć dopiero wtedy, gdy ostygnie.

Używanie dyszy do stylizacji (rys. 3)

- Aby wykorzystać strumień powietrza konkretnie do stylizacji, nałożyć dyszę do stylizacji, gdy urządzenie jest wyłączone.
- Można obracać dyszę do stylizacji, aby w razie potrzeby zmienić strumień powietrza.
- Następnie dostosować temperaturę i siłę dmuchawy za pomocą dwóch przełączników.
- Podczas stylizacji nie dotykać włosów dyszą.



Ostrożnie!

Zwłaszcza w przypadku długich włosów uważać, żeby podczas suszenia nie zostały one zassane przez tylny dopływ powietrza.

Używanie dyfuzora (rys. 4)

Stosowanie dyfuzora zalecane jest między innymi do suszenia kręconych włosów. Można także użyć dyfuzora, aby zwiększyć objętość włosów.

- Założyć dyfuzor przy wyłączonym urządzeniu.
- Następnie dostosować temperaturę i siłę dmuchawy za pomocą dwóch przełączników.
- Aby uzyskać większą objętość u nasady włosów, należy wykonywać dyfuzorem lekko kołiste ruchy nad głową.
- Aby nadać kształt lokom, należy unieść końcówki włosów dyfuzorem i podczas suszenia ugniatać włosy wolną dłońią.



Ostrożnie!

Zwłaszcza w przypadku długich włosów uważać, żeby podczas suszenia nie zostały ona zassane przez tylny dopływ powietrza.

Przycisk zimnego powietrza ❄️ (rys. 5)

- Aby po suszeniu i stylizacji włosów utrwalić fryzurę zimnym powietrzem, nacisnąć przy włączonym urządzeniu dodatkowo przycisk zimnego powietrza. Strumień powietrza staje się chłodny niezależnie od ustawionej temperatury. Po zwolnieniu przycisku zimnego powietrza znowu ustawia się poprzednio wybrany poziom.

Wyłączanie urządzenia

- Urządzenie należy wyłączyć, ustawiając przełącznik siły powietrza w pozycji 0.
- Wyciągnąć wtyczkę z gniazda sieciowego.

Czyszczenie i pielęgnacja

Po każdym użyciu należy wyczyścić urządzenie i wszystkie akcesoria.



Ostrzeżenie!

Niebezpieczeństwo porażenia prądem ze względu na wilgoć!

Nie wolno:

- zanurzać urządzenia w wodzie,
- trzymać pod bieżącą wodą;
- myć urządzenia w zmywarce.

Uwaga!

- Nigdy nie czyścić urządzenia, stosując środki czyszczące lub rozpuszczalniki, ponieważ mogą one uszkodzić urządzenie.
- Nie wolno stosować ostrych gąbek ani środków czyszczących przeznaczonych do szorowania, aby nie uszkodzić powierzchni urządzenia i elementów wyposażenia.

Czyszczenie urządzenia i akcesoriów

- Należy dopilnować, aby wtyczka była wyciągnięta z gniazda zasilania.
- Przed czyszczeniem należy zawsze pozostawić urządzenie do całkowitego ostygnięcia.
- Urządzenie należy czyścić tylko lekko zwilżoną ściereczką.
- Dyszę do stylizacji oraz dyfuzor należy również czyścić tylko lekko zwilżoną ściereczką.
- Starannie wysuszyć urządzenie oraz akcesoria, a następnie zostawić wszystkie części do całkowitego wyschnięcia.

Czyszczenie filtra powietrza (rys. 6)

Włosy i kłaczkę na filtrze blokują dopływ powietrza i urządzenie może się przegrzać. Dlatego filtr powietrza należy czyścić regularnie.

- Obrócić filtr powietrza w kierunku przeciwnym do ruchu wskazówek zegara (1) i zdjąć go z urządzenia (2).
- Wyczyścić filtr powietrza i kratkę w urządzeniu, np. miękką szczotką.
- Umieścić filtr powietrza na urządzeniu, jak pokazano na rysunku 6 i obrócić go zgodnie z kierunkiem ruchu wskazówek zegara.

Przechowywanie

- Przed umieszczeniem urządzenia w miejscu przechowywania należy zawsze odczekać, aż urządzenie oraz akcesoria całkowicie wystygną.
- Nie owijać kabla wokół urządzenia. Może to spowodować przerwanie kabla.
- Wymyte urządzenie oraz akcesoria należy przechowywać w czystym, suchym i wolnym od kurzu miejscu.
- Aby urządzenie było zawsze pod ręką, można je zawiesić na haczyku. Należy do tego celu wykorzystać zaczep znajdujący się na urządzeniu w miejscu, w którym wychodzi z niego kabel. Należy zadbać, aby haczyk był odpowiednio wytrzymały, by udźwignął ciężar urządzenia.

Utylizacja

Utylizacja opakowania

Opakowanie produktu wykonane jest z materiałów podlegających recyklingowi. Materiały opakowaniowe należy utylizować zgodnie z ich oznakowaniem w publicznych punktach odbioru odpadów lub zgodnie z wytycznymi obowiązującymi w danym kraju.

Utylizacja zużytego sprzętu



Jeśli nie chcą już Państwo używać swojego urządzenia elektrycznego, należy je bezpłatnie przekazać do punktu odbioru zużytego sprzętu elektrycznego. W żadnym wypadku nie wolno wyrzucać zużytych urządzeń elektrycznych do pojemników na odpady nienadające się do ponownego przetworzenia (patrz symbol).

Pozostałe wskazówki dotyczące utylizacji

Należy oddać urządzenie w takim stanie, aby możliwe było jego późniejsze ponowne wykorzystanie lub przetworzenie.

Urządzenia elektryczne mogą zawierać szkodliwe substancje. Nieprawidłowe obchodzenie się lub uszkodzenie urządzenia mogą stwarzać zagrożenia dla zdrowia lub powodować zanieczyszczenie wody lub gleby podczas późniejszego użytkowania.

Dane techniczne

Model	HD-F0201
Napięcie	220-240 V~
Częstotliwość	50/60 Hz
Moc	1850-2200 W
Klasa ochronności	II 
Poziom hałasu	80 dB(A)
Wymiary (bez końcówek do stylizacji)	długość x szerokość x głębokość ok. 21 x 8,5 x 29 cm



Gwarancja

Kaufland udziela Państwu gwarancji na 3 lata od daty zakupu.

Gwarancja nie obejmuje szkód związanych z nieprzestrzeganiem instrukcji obsługi, użytkowaniem niezgodnym z przeznaczeniem, nieprawidłowym obchodzeniem się, naprawami przeprowadzanymi na własną rękę lub niewystarczającą konserwacją i pielęgnacją.

Stimate client,

Vă felicităm pentru cumpărarea noului dvs. aparat. Ați decis să alegeți un produs cu un raport calitate-preț excelent care vă va aduce multe satisfacții.

Înainte de utilizarea aparatului familiarizați-vă cu toate instrucțiunile privind operarea și siguranța.

Utilizați aparatul numai în modul descris și numai în scopurile menționate. În cazul transferării aparatului unei alte persoane, predați-i, de asemenea, toate documentele aferente acestuia.

Siguranța

Citiți cu atenție următoarele instrucțiuni privind siguranța înainte a primei utilizări a aparatului.

În vederea unei utilizări sigure respectați toate instrucțiunile privind siguranță prezentate în continuare.

Utilizarea conform destinației

- Aparatul este destinat exclusiv uscării și coafării părului capilar uman. Este interzisă utilizarea aparatului pentru uscarea perucilor și meșelor din material sintetic, hainelor, altor obiecte sau părului de animale.
- Nu utilizați aparatul în aer liber.
- Aparatul este destinat exclusiv pentru uz casnic. Aparatul nu este prevăzut pentru utilizarea în scopuri profesionale.
- Folosiți aparatul numai pentru domeniul de utilizare descris și cu accesoriile originale. Orice altă utilizare sau modificare a aparatului sunt considerate ca fiind neconforme. Producătorul nu răspunde pentru daunele produse ca urmare a utilizării necorespunzătoare sau operării eronate.

Pachetul de livrare

- Uscător de păr (A) cu filtru de aer detașabil
- Duză de styling (B)
- Difuzor (C)
- Instrucțiuni de folosire

Verificați existența tuturor componentelor și aparatul cu privire la deteriorări survenite în timpul transportului.

Nu puneți în funcțiune aparatul dacă acesta este deteriorat!

În cazul defectării contactați un magazin Kaufland.

Siguranța copiilor și a persoanelor



Avertizare!

Pericol de asfixiere pentru copii la joaca cu materialul de ambalare!

- Țineți neapărat materialul de ambalare departe de copii.

- Acest aparat poate fi utilizat de copiii de peste 8 ani, precum și de persoane cu abilități fizice, senzoriale sau mentale reduse sau fără experiență și/sau cunoștințe necesare, dacă sunt supravegheate sau dacă au fost instruite cu privire la utilizarea sigură a acestui aparat și au înțeles pericolele cu privire la acesta.
- Copiilor nu li se permite să se joace cu dispozitivul și, prin urmare, trebuie supravegheați.
- Curățarea și acțiunile de întreținere destinate utilizatorului nu sunt permise copiilor decât dacă sunt supravegheați.
- Mențineți aparatul și cablul de conexiune departe de accesul copiilor cu vârsta sub 8 ani.

Aspecte generale privind siguranța



Avertizare!

- Nu utilizați aparatul în apropierea căzilor, dușurilor, chiuvetelor sau altor recipiente care conțin apă ori alte lichide.

- Aparatul nu se va utiliza atunci când cablul de alimentare sau carcasa sunt defecte.
- În cazul defectării cablului de alimentare, în vederea evitării pericolelor, acesta se va înlocui numai de către un centru autorizat de reparații.
- În cazul utilizării aparatului în baie, după utilizare se va scoate ștecherul din priză, deoarece apropierea de apă constituie un pericol chiar dacă aparatul este oprit.
- Ca măsură de protecție suplimentară se recomandă instalarea în circuitul de curent din baie a unui dispozitiv de protecție împotriva curentului rezidual (RCD/FI) cu un curent nominal de declanșare care să nu depășească 30 mA. Solicitați sfatul instalatorului.
- Aparatul se va utiliza numai cu accesoriile livrate.
- Pe durata utilizării aparatul și accesoriile se încălzesc. Utilizați numai mânerul și comutatoarele prevăzute. Țineți aparatul încins numai de suprafața de prindere.

- Evitați orice fel de contact al pielii sau ochilor cu componentele fierbinți ale aparatului.
- Accesoriile de styling se încing în timpul funcționării. Efectuați cu precauție lucrările de demontare a accesoriilor de styling. Lăsați accesoriile de styling să se răcească înainte de demontare.
- Nu introduceți aparatul în apă sau în alte lichide și nu îl curățați sub jet de apă.
- Respectați indicațiile din secțiunea „Curățarea și îngrijirea”.

Siguranța la conectare

- Conectați aparatul numai la surse de alimentare cu energie electrică ale căror tensiune și frecvență corespund indicațiilor de pe plăcuța de fabricație! Plăcuța de fabricație se află pe partea posterioară a aparatului.
- Conectați aparatul numai la o priză cu împământare instalată corespunzător și nedeteriorată.

Siguranța la utilizare

- Nu utilizați niciodată aparatul atunci când mâinile dvs. sau aparatul sunt ude ori când vă aflați pe o suprafață umedă.
- Orificiul de suflare și orificiul de aspirare ale aparatului nu trebuie să fie niciodată acoperite.
- Asigurați-vă că părul nu se apropie prea mult de orificiul de aspirare. În caz contrar, părul ar putea fi aspirat în interior.
- Nu utilizați agenți ușor inflamabili, cum ar fi fixativul sau agenți de fixare înainte de utilizarea aparatului și nu folosiți astfel de agenți în imediata vecinătate a aparatului încins. Acești agenți se pot aprinde și pot provoca arsuri.
- Asigurați-vă că nu pot pătrunde obiecte în aparat, de exemplu cleme de păr, agrafe sau ace de păr.

- Cablul de alimentare nu trebuie să intre în contact cu componentele fierbinți ale aparatului.
- Așezați întotdeauna aparatul încins pe o suprafață rezistentă la căldură.
- Nu lăsați niciodată aparatul nesupravegheat atunci când este pregătit pentru utilizare.
- Scoateți ștecărul din priză după fiecare utilizare.

Siguranța la curățare

- Opriți aparatul de fiecare dată înaintea curățării și deconectați-l de la rețeaua electrică.
- Lăsați aparatul și accesoriile să se răcească înaintea curățării sau depozitării.

Înainte primei puneri în funcțiune

- Îndepărtați toate materialele de ambalare de pe aparat înainte primei utilizări a acestuia.
- Curățați temeinic aparatul și accesoriile înainte primei utilizări (pentru aceasta se va consulta secțiunea „Curățarea și îngrijirea”).

Uscarea și stilizarea părului

Conectați ștecărul (imaginea 1)



Avertizare!

Nu utilizați aparatul în apropierea căzilor, dușurilor, chiuvetelor sau altor recipiente care conțin apă ori alte lichide.

- Introduceți ștecărul numai într-o priză cu împământare instalată corespunzător și ne-deteriorată.

Stabiliți temperatura și nivelurile suflantei (imaginea 2)

Aparatul este echipat cu o funcție ionică care este activată automat la pornire. Împiedică părul să devină static și să iasă. Acest lucru face părul mai ușor de pieptănat și mai ușor de coafat.

Puteți utiliza cele două comutatoare ale aparatului pentru a seta diferitele niveluri de temperatură și suflare potrivite pentru dvs.

- Mai întâi setați butonul superior (imaginea 2a) la nivelul de temperatură corespunzător:
 - } = temperatură scăzută
 - }} = temperatură medie
 - }}} = temperatură ridicată
- Apoi, setați puterea corespunzătoare a suflantei pe butonul inferior (imaginea 2b) și porniți astfel aparatul:
 - 0 = Aparatul este oprit
 - ☼ = flux de aer ușor
 - ☼☼ = flux puternic de aer

Diversele niveluri de temperatură și ale suflantei pot fi combinate (după dorință). Pentru setare, puteți utiliza următoarele exemple de aplicație ca ghid:

- Uscare blândă: } / }} + ☼
- Uscare rapidă: }}} + ☼
- Coafare: }}} + ☼

- La uscarea sau coafarea, respectați o distanță de minim 15 cm față de părul dumneavoastră.

Indicație:

Pe durata utilizării, alimentarea cu aer a aparatului nu trebuie să fie incomodată de prosoape sau îmbrăcăminte. Acest lucru poate determina supraîncălzirea aparatului. În cazul supraîncălzirii, aparatul se oprește automat și nu mai poate fi pornit decât după ce s-a răcit.

Utilizarea duzei de styling (imaginea 3)

- Dacă doriți să utilizați în mod concentrat curentul de aer, montați, cu aparatul oprit, duza de styling.
- Puteți roti duza de styling pentru a modifica curentul de aer în funcție de necesități.
- Adaptați ulterior temperatura și intensitatea suflantei folosind cele două butoane.
- Nu atingeți părul cu duza la coafarea acestuia.



Precauție!

În special în cazul părului lung, asigurați-vă că nu este aspirat în timpul uscării în alimentarea cu aer din partea posterioară.

Utilizarea difuzorului (imaginea 4)

Difuzorul este recomandat, printre altele, pentru uscarea părului creț. De asemenea, puteți utiliza difuzorul pentru a adăuga volum părului.

- Cu aparatul oprit, montați difuzorul.
- Adaptați ulterior temperatura și intensitatea suflantei folosind cele două butoane.

- Pentru a obține mai mult volum la nivelul părului, mișcați difuzorul peste cap într-o mișcare ușor circulară.
- Pentru a obține bucle conturate, ridicați părul cu difuzorul la vârfurile părului și frământați-l cu mâna liberă în timp ce uscați.



Precauție!

În special în cazul părului lung, asigurați-vă că nu este aspirat în timpul uscării în alimentarea cu aer din partea posterioară.

Tasta de aer rece ❄️ (imaginea 5)

- Pentru a stabili coafura cu aer rece după uscare și coafare, apăsați tasta de aer rece în timpul funcționării aparatului. Curentul de aer se răcește independent de temperatura configurată. Imediat ce eliberați tasta pentru aer rece, treapta selectată în prealabil revine.

Oprirea aparatului

- Opriți aparatul prin poziționarea butonului de putere a aerului pe 0.
- Scoateți ștecărul din priză.

Curățare și îngrijire

Aparatul și accesoriile trebuie curățate după fiecare utilizare.



Avertizare!

Pericol de electrocutare din cauza umezelii!

Aparatul

- nu se va introduce în apă;
- nu se va ține sub jet de apă;
- nu se va curăța în mașina de spălat vase.

Atenție!

- Nu curățați niciodată aparatul cu detergenți sau solvenți, deoarece aceștia pot deteriora aparatul.
- Pentru a evita deteriorarea suprafețelor aparatului și ale accesoriilor, nu utilizați bureți abrazivi și nici substanțe de curățare abrazive.

Curățarea aparatului și a accesoriilor

- Asigurați-vă că ștecherul este scos din priză.
- Așteptați întotdeauna până când aparatul s-a răcit înainte de a-l curăța.
- Curățați aparatul cu o lavetă ușor umezită.
- Curățați duza de styling și difuzorul de asemenea cu o lavetă doar ușor umezită.
- Uscați cu grijă aparatul și accesoriile apoi lăsați-le să se usuce complet.

Curățarea filtrului de aer (imaginea 6)

Părul și scamele de pe filtrul de aer blochează alimentarea cu aer și aparatul se poate supraîncălzi. Prin urmare, curățați regulat filtrul de aer.

- Rotiți filtrul de aer în sensul invers acelor de ceasornic (1) și scoateți-l de pe aparat (2).
- Curățați filtrul de aer și grila de pe aparat, de ex. cu o perie moale.
- Puneți filtrul de aer pe aparat așa cum se arată în imaginea 6 și rotiți-l în sensul acelor de ceasornic.

Depozitarea

- Așteptați întotdeauna răcirea completă a aparatului și a accesoriilor înainte de a le depozita.
- Nu înfășurați prea strâns cablul în jurul aparatului, deoarece, pe termen lung este posibilă ruperea cablului.

- Depozitați aparatul curățat și accesoriile într-un loc curat, fără praf și uscat.
- Pentru a avea întotdeauna la îndemână aparatul, îl puteți agăța de un cârlig cu inelul de agățare aflat la ieșirea pentru cablu. Asigurați-vă că respectivul cârlig prezintă o stabilitate suficientă pentru a susține aparatul.

Eliminarea

Eliminarea ambalajului

Ambalajul produsului este fabricat din materiale reciclabile. Eliminați materialele de ambalare în conformitate cu marcajele acestora prin intermediul centrelor publice de colectare, respectiv în conformitate cu prevederile naționale specifice.

Eliminarea aparatelor uzate

 Atunci când nu mai doriți să utilizați aparatul electric, predăți-l unui centru public de colectare a aparatelor electrice uzate. Aparatele electrice uzate nu trebuie în niciun caz aruncate în containerele pentru gunoi (a se vedea simbolul).

Indicații suplimentare privind eliminarea

Predăți aparatul electric uzat fără a afecta re folosirea sau valorificarea a acestuia.

Aparatele electrice uzate pot conține substanțe poluante. În cazul manipulării necorespunzătoare sau deteriorării aparatului, cu ocazia valorificării ulterioare, aceste substanțe pot cauza probleme de sănătate sau infesta apa și solul.

Date tehnice

Model	HD-F0201
Tensiunea	220-240 V~
Frecvența	50/60 Hz
Putere	1850-2200 W
Clasa de protecție	II 
Zgomot	80 dB(A)
Dimensiuni (fără accesorii de styling)	Lungime x lățime x adâncime cca 21 x 8,5 x 29 cm



Garanția

Kaufland acordă o garanție de 3 ani de la data cumpărării.

Sunt exceptate de la garanție daunele provocate ca urmare a nerespectării instrucțiunilor de folosire, utilizării abuzive, manipulării necorespunzătoare, reparațiilor neautorizate sau întreținerii și îngrijirii insuficiente.

Vážená zákazníčka, vážený zákazník!

Blahoželáme Vám ku kúpe Vášho nového prístroja. Rozhodli ste sa pre výrobok s výborným výkonom za vynikajúcu cenu, ktorý vám prinesie veľa radosti.

Pred použitím prístroja sa oboznámte so všetkými pokynmi týkajúcimi sa obsluhy a bezpečnosti.

Prístroj používajte len predpísaným spôsobom a na účely, na ktoré je určený. Pri odovzdávaní výrobku tretej strane jej odovzdajte aj všetky podklady.

Rozsah dodávky

- Sušič vlasov (A) s odnímateľným vzduchovým filtrom
- Nadstavec na úpravu účesu (B)
- Difúzor (C)
- Návod na obsluhu

Skontrolujte, či vám boli dodané všetky diely a či sa prístroj pri preprave nepoškodil.

Poškodený prístroj neuvádzajte do prevádzky! V prípade poškodenia sa obráťte na niektorú z pobočiek Kaufland.

Bezpečnosť

Predtým, ako prístroj prvý raz použijete, si dôsledne prečítajte nasledujúce bezpečnostné pokyny.

Za účelom bezpečného používania dodržiavajte nasledujúce bezpečnostné pokyny.

Použitie v súlade s určením

- Spotrebič je určený na sušenie a úpravu ľudských vlasov. Nesmie sa používať na sušenie parochní a tupé zo syntetického materiálu, oblečenia a iných predmetov alebo srsti zvierat.
- Prístroj nepoužívajte vo vonkajšom prostredí.
- Prístroj je určený len na používanie v domácnostiach. Nie je určený na používanie v obchodných prevádzkach.
- Prístroj používajte len na predpísané účely a s originálnym príslušenstvom. Každé iné použitie alebo zmeny na prístroji sú v rozpore s účelom použitia. Za škody vzniknuté následkom použitia v rozpore s určením alebo zlej obsluhy nepreberá predávajúci zodpovednosť.

Bezpečnosť detí a osôb



Výstraha!

Nebezpečenstvo udusenía detí pri hre s obalovým materiálom!

- Obalový materiál uchovávajte vždy mimo dosahu detí.

- Tento prístroj smú používať deti staršie ako 8 rokov a osoby s obmedzenými fyzickými, zmyslovými alebo duševnými schopnosťami alebo s nedostatkom skúseností a vedomostí, ak sú pod dohľadom alebo boli poučené o bezpečnom používaní prístroja a porozumeli nebezpečenstvám spojeným s jeho použitím.
- Deti sa nesmú s prístrojom hrať, a preto musia byť pod dohľadom.
- Čistenie a používateľskú údržbu nesmú vykonávať deti bez dohľadu.
- Deti mladšie ako 8 rokov by sa nemali zdržiavať v blízkosti prístroja a prípojného vedenia.

Všeobecná bezpečnosť



Výstraha!

- Tento prístroj sa nesmie používať v blízkosti vaní, spíech, umývadiel ani iných nádob, ktoré obsahujú vodu alebo iné kvapaliny.

- Prístroj sa nesmie používať v prípade poškodenia sieťového kábla alebo krytu.
- V prípade poškodenia sieťového kábla ho smie vymeniť len autorizovaný opravný servis, aby sa zabránilo ohrozeniam.
- Ak sa prístroj používa v kúpeľni, po použití ho odpojte zo siete, pretože blízkosť vody predstavuje riziko, aj keď je prístroj vypnutý.
- Pre doplnkovú ochranu sa v elektrickom obvode kúpeľne odporúča inštalácia prúdového chrániča (RCD) s menovitým rozdielovým pracovným prúdom nepresahujúcim 30 mA. Je vhodné poradiť sa s inštalatérom.
- Prístroj sa smie prevádzkovať len s dodaným príslušenstvom.
- Počas prevádzky sa prístroj zahrieva. Používajte len existujúcu rukoväť a spínače. Horúceho prístroja sa dotýkajte len na plochách rukoväte.
- Zabráňte akémukoľvek kontaktu pokožky alebo očí s horúcimi dielmi prístroja.
- Počas prevádzky sú nadstavce na úpravu účesu horúce. Buďte opatrní pri zložení nadstavca na úpravu účesu. Pred zložením nechajte nadstavec na úpravu účesu vychladnúť.
- Prístroj neponárajte do vody alebo iných tekutín a nečistite ho pod tečúcou vodou.
- Dodržiavajte informácie uvedené v odseku „Čistenie a starostlivosť“.

Bezpečnosť pri pripojení

- Prístroj zapájajte len do takého elektrického zdroja, ktorého napätie a frekvencia zodpovedajú údajom na typovom štítku! Typový štítok sa nachádza na zadnej strane prístroja.
- Prístroj pripojte len do nepoškodenej, podľa predpisov inštalovanej zásuvky s ochranným kontaktom.

Bezpečnosť počas obsluhy

- Spotrebič nikdy nepoužívajte v prípade, že máte mokré ruky, spotrebič je mokrý alebo keď stojíte na vlhkej podlahe.
- Fúkačí a nasávací otvor prístroja nikdy nezakrývajte.
- Dbajte na to, aby sa vlasy nedostali príliš blízko do nasávacieho otvoru vzduchu. Vlasy by sa inak mohli nasať.
- Pred použitím nepoužívajte ľahko horľavé prostriedky ako vlasové spreje alebo fixátory a takéto prostriedky nepoužívajte ani v bezprostrednej blízkosti ohriateho prístroja. Tieto prostriedky by sa mohli vznietiť a spôsobiť popáleniny.
- Dbajte na to, aby sa do prístroja nedostali predmety, ako sú napríklad kovové sponky na vlasy, klipsy alebo ihly do vlasov.
- Sieťový kábel sa nesmie dostať do kontaktu s horúcimi časťami prístroja.
- Horúci prístroj vždy odkladajte len na plochu odolnú proti teplu.
- Keď je prístroj v prevádzke, nikdy ho nenechávajte bez dozoru.
- Po každom použití vytiahnite sieťovú zástrčku zo zásuvky.

Bezpečnosť pri čistení

- Pred každým čistením prístroj vypnite a odpojte ho z elektrickej siete.

- Pred čistením alebo uskladnením nechajte prístroj a príslušenstvo vychladnúť.

Pred prvým uvedením do prevádzky

- Pred prvým použitím odstráňte z prístroja všetky obalové materiály.
- Pred prvým použitím prístroj a príslušenstvo dôkladne vyčistite (pozrite odsek „Čistenie a starostlivosť“).

Sušenie a tvarovanie vlasov

Zasunutie sieťovej zástrčky (obrázok 1)



Výstraha!

Tento prístroj sa nesmie používať v blízkosti vaní, spíech, umývadiel ani iných nádob, ktoré obsahujú vodu alebo iné kvapaliny.

- Sieťovú zástrčku zapojte do nepoškodenej, podľa predpisov nainštalovanej zásuvky s ochranným kontaktom.

Nastavenie stupňa teploty a ventilátora (obrázok 2)

Prístroj je vybavený iónovou funkciou, ktorá sa po zapnutí aktivuje automaticky. Zabraňuje, aby sa vlasy stávali statickými a odstávali. Tým sú vlasy lepšie rozčesávané a ľahšie sa tvarujú. Pomocou dvoch preklápacích prepínačov na prístroji môžete nastaviť rôzne stupne teploty a ventilátora, ktoré vám vyhovujú.

- Najprv prepnite horný preklápací prepínač (obrázok 2a) na vhodný stupeň teploty:
 - ⏏ = nízka teplota
 - ⏏⏏ = stredná teplota
 - ⏏⏏⏏ = vysoká teplota

- Potom na spodnom preklápacom prepínači (obrázok 2b) nastavte vhodnú silu ventilátora a tým zapnete prístroj:

0 = Prístroj je vypnutý

 = slabý prúd vzduchu

 = silný prúd vzduchu

Rôzne stupne teploty a ventilátora sa môžu vzájomne kombinovať (podľa želania). Pre nastavenie môžete použiť nasledujúce príklady použitia:

- Šetrné sušenie: 

- Rýchle sušenie: 

- Tvarovanie: 

- Pri sušení alebo tvarovaní udržiavajte vzdialenosť najmenej 15 cm od vlasov.

Upozornenie:

Počas sušenia nesmú prívod vzduchu spotrebiča obmedzovať ani uteráky, ani časti odevu. Môže to viesť k prehriatiu spotrebiča. Pri prehriatí sa prístroj automaticky vypne a znovu ho možno zapnúť až po vychladnutí.

Použitie nastavca na úpravu účesu (obrázok 3)

- Ak chcete využiť prúdenie vzduchu špeciálne na úpravu účesu, nastavca na úpravu účesu nasadíte pri vypnutom prístroji.
- Otočením nastavca na úpravu účesu môžete podľa potreby zmeniť prúdenie vzduchu.
- Potom pomocou dvoch preklápacích prepínačov upravte teplotu a silu ventilátora.
- Pri tvarovaní sa nedotýkajte vlasov nastavcom.



Varovanie!

Najmä pri dlhých vlasoch dbajte na to, aby sa počas sušenia nenasali do zadného prívodu vzduchu.

Použitie difúzora (obrázok 4)

Difúzor sa odporúča okrem iného na sušenie kučeravých vlasov. Difúzor môžete tiež použiť na zvýšenie objemu vlasov.

- Pri vypnutom prístroji nasadíte difúzor.
- Potom pomocou dvoch preklápacích prepínačov upravte teplotu a silu ventilátora.
- Pre dosiahnutie väčšieho objemu pri korienkoch vlasov posúvajte difúzor ponad hlavu mierne krúživými pohybmi.
- Aby sa vytvarovali kučery, zdvihnite vlasy pomocou difúzora na koncoch vlasov a počas sušenia tvarujte svoje vlasy voľhou rukou.



Varovanie!

Najmä pri dlhých vlasoch dbajte na to, aby sa počas sušenia nenasali do zadného prívodu vzduchu.

Tlačidlo pre studený vzduch (obrázok 5)

- Aby ste po vysušení a tvarovaní vlasov upevnili účes so studeným vzduchom, stlačte pri zapnutom prístroji navyše tlačidlo studeného vzduchu. Prúd vzduchu sa ochladí nezávisle od nastavenej teploty. Hneď ako uvoľníte tlačidlo studeného vzduchu, nastaví sa predtým zvolený stupeň.

Vypnutie prístroja

- Prístroj vypnite nastavením preklápacieho prepínača intenzity vzduchu do polohy 0.
- Vytiahnite sieťovú zástrčku zo zásuvky.

Čistenie a starostlivosť

Prístroj a časti príslušenstva by sa mali po každom použití vyčistiť.



Výstraha!

Hrozí nebezpečenstvo zásahu elektrickým prúdom kvôli vlhkosti!

Spotrebič:

- neponárajte do vody,
- nedržte pod tečúcou vodou;
- nečistite v umývačke riadu.

Pozor!

- Prístroj nikdy nečistite pomocou čistiacich prostriedkov alebo rozpúšťadiel, pretože môžu prístroj poškodiť.
- Nepoužívajte špongie s drsnou stranou ani abrazívne čistiace prostriedky, aby ste nepoškodili povrch prístroja a dielov príslušenstva.

Čistenie prístroja a dielov príslušenstva

- Uistite sa, či je sieťová zástrčka vytiahnutá zo zásuvky.
- Pred čistením nechajte prístroj najskôr vždy úplne vychladnúť.
- Prístroj vyčistite jemne navlhčenou utierkou.
- Nadstavec na úpravu účesu a difúzor vyčistite takisto len jemne navlhčenou utierkou.
- Prístroj a nadstavec starostlivo vysušte a na pokon nechajte všetky časti úplne vyschnúť.

Čistenie vzduchového filtra (obrázok 6)

Vlasy a vlákna na vzduchovom filtri zabraňujú prívodu vzduchu a prístroj sa môže prehriať. Vzduchový filter preto pravidelne čistite.

- Otočte vzduchový filter proti smeru hodinových ručičiek (1) a vyberte ho z prístroja (2).

- Vyčistite vzduchový filter a mriežku na prístroji, napr. s mäkkou kefkou.
- Nasadte vzduchový filter na prístroj tak, ako znázorňuje obrázok 6, a pevne ho otočte v smere hodinových ručičiek.

Skladovanie

- Pred uložením nechajte prístroj a príslušenstvo úplne vychladnúť.
- Kábel okolo prístroja neomotávajte, toto by dlhodobo viedlo k prelomeniu kábla.
- Prístroj a diely príslušenstva skladujte na čistom, bezprašnom a suchom mieste.
- Aby ste mali svoj prístroj vždy poruke, môžete ho zavesiť pomocou závesného oka na výstupe kábla za háčik. Uistite sa, že háčik je dostatočne pevný na to, aby mohol udržať prístroj.

Likvidácia

Likvidácia obalu

Obal výrobku je vyrobený z materiálov vhodných na recykláciu. Obalové materiály odstráňte v súlade s ich označením v rámci verejných zberných dvorov, resp. podľa miestnych predpisov.

Likvidácia starého prístroja



Pokiaľ už elektrický prístroj nechcete ďalej používať, bezplatne ho odovzdajte vo verejnom zbernom dvore pre staré elektrické prístroje. Staré elektrické spotrebiče sa v žiadnom prípade nesmú likvidovať prostredníctvom zberných smetných nádob (pozri symbol).

Ďalšie pokyny k likvidácii

Váš starý elektrický prístroj odovzdajte tak, aby nebola ovplyvnená jeho ďalšia recyklácia. Staré elektrické spotrebiče môžu obsahovať škodlivé látky. Pri nesprávnej manipulácii alebo poškodení prístroja môžu tieto pri jeho neskoršej recyklácii spôsobiť ujmu na zdraví alebo znečistiť vodné toky či pôdu.

Technické údaje

Model	HD-F0201
Napätie	220 - 240 V~
Frekvencia	50/60 Hz
Príkion	1 850 - 2 200 W
Trieda ochrany	II 
Hluk	80 dB(A)
Rozmery (bez nastavcov na úpravu účesu)	dĺžka × šírka × hĺbka cca 21 × 8,5 × 29 cm



Záruka

Kaufland vám poskytuje záruku 3 roky, ktorá začína plynúť dňom kúpy.

Zo záruky sú vylúčené poškodenia, ktoré boli spôsobené nerešpektovaním pokynov v návode na obsluhu, nesprávnym používaním, neodborným zaobchádzaním, samovolnými opravami alebo nedostatočnou údržbou a starostlivosťou.

Уважаеми клиенти,

Поздравяваме Ви с покупката на Вашия нов уред. Избрали сте продукт с прекрасно съотношение цена/качество, който ще Ви доставя много радости.

Преди да използвате уреда, запознайте се с всички инструкции за обслужване и безопасност.

Използвайте уреда само според описанието и за посочените области на приложение. При предаване на уреда на трети лица предайте им и цялата му документация.

Обхват на доставката

- Сешоар (А) със сваляем въздушен филтър
- Накрайник за оформяне (В)
- Дифузер (С)
- Инструкция за употреба

Проверете дали са налице всички части и дали по уреда няма повреди от транспортането.

Не пускайте в експлоатация повреден уред! При повреда, моля, обръщайте се към филиал на Kaufland.

Безопасност

Преди да използвате уреда за първи път, прочетете внимателно следните указания за безопасност.

За безопасна употреба следвайте указанията за безопасност по-долу.

Употреба по предназначение

- Уредът е предназначен само за изсушаване и стайлинг на човешка коса. Той не бива да се използва за изсушаване на перуки и дрехи от синтетични материали, облекло, други предмети или козина на животни.
- Не използвайте уреда на открито.
- Уредът е предназначен само за домашна употреба. Той не е предвиден за промишлено приложение.
- Използвайте уреда само за описаното приложение и с оригиналните принадлежности. Всяка друга употреба или изменение се смятат за несъответстващи на предназначението. Не се поема отговорност за щети, причинени от употреба, несъответстваща на предназначението, или неправилно обслужване.

Безопасност на деца и хора



Предупреждение!

Съществува опасност от задушаване на децата при игра с опаковката!

- Непременно дръжте опаковъчните материали далече от деца.

- Деца на възраст над 8 години, както и хора с намалени физически, сензорни или ментални способности или с недостатъчно опит и/или познания, могат да използват уреда само под наблюдение или след като са инструктирани относно безопасната му работа и са разбрали произтичащите от това опасности.
- Деца не трябва да си играят с уреда и затова трябва да бъдат наблюдавани.
- Почистването и поддръжката не следва да се извършват от деца, освен ако те не са под контрола на възрастни.
- Деца под 8 години да се държат далече от уреда и захранващия кабел.

Общи инструкции за безопасност



Предупреждение!

- Този уред не бива да се използва в близост до вани, душ-кабини, умивалници или други съдове, които съдържат вода или други течности.

- Уредът не трябва да се използва, ако са повредени захранващият кабел или корпусът.
- Ако захранващият кабел е повреден, той може да бъде заменен само от оторизиран сервиз, за да се предотвратят опасности.
- Ако уредът се използва в банята, след употребата му щепселът трябва да се извади от контакта, тъй като в близост до вода уредът представлява опасност, дори и когато е изключен.
- Като допълнителна защита се препоръчва в електрическата верига на банята да се монтира прекъсвач за остатъчен ток (RCD/FI) с не по-висок от 30 mA номинален ток на действие. Обърнете се за съвет към извършващия инсталацията.
- Уредът трябва да се използва само с доставените принадлежности.
- Уредът и принадлежностите се нагряват по време на работа. Използвайте само предвидената дръжка и превключвател. Хващайте горещия уред само за дръжката.
- Избягвайте всякакъв контакт на кожата и очите с горещите части на уреда.
- Приставките за стайлинг стават горещи по време на работа. Бъдете внимателни при свалянето на приставките за стайлинг. Оставете приставките за стайлинг да изстинат, преди да ги свалите.

- Не потапяйте уреда във вода или в други течности и не го почиствайте под течаща вода.
- Спазвайте инструкциите в раздел „Почистване и поддръжка“.

Безопасност при свързване

- Свързвайте уреда само към електрозахранване, чиито напрежение и честота съвпадат с данните от типовия етикет! Типовият етикет се намира на гърба на уреда.
- Свързвайте уреда само към безопасен контакт, който не е повреден и е монтиран в съответствие с изискванията.

Безопасност по време на работа

- Никога не използвайте уреда, ако ръцете Ви или уредът са мокри, или ако сте стъпили на мокър под.
- Отворът за вентилатора и смукателният отвор никога не бива да са покрити.
- Внимавайте да не доближавате косата си твърде близо до мрежата на смукателния отвор. В противен случай косата може да бъде засмукана от въздушната струя.
- Преди употреба не използвайте леснозапалими средства, като спрей за коса или фиксатор, не използвайте такива средства и в непосредствена близост до нагретия уред. Тези средства може да се запалят и да причинят изгаряния.
- Уверете се, че в уреда не могат да попаднат малки предмети, например метални щипки, шноли или фиби.
- Захранващият кабел не трябва да се допира до горещите части на уреда.
- Винаги поставяйте горещия уред върху устойчива на топлина повърхност.
- Не оставяйте уреда без надзор, докато работи или докато е свързан към електрическата мрежа.

- След всяка употреба изключвайте щепсела от контакта.

Безопасност при почистване

- Преди всяко почистване изключвайте уреда и от електрическото захранване.
- Преди да почистите или приберете уреда и принадлежностите, ги оставете да се охладят.

Преди първото пускане в експлоатация

- Преди първата употреба отстранете всички опаковъчни материали от уреда.
- Почистете внимателно уреда и принадлежностите преди първата употреба (вижте раздел „Почистване и поддръжка“).

Изсушаване и стилизиране на коса

Включване на щепсела в контакта (фиг. 1)



Предупреждение!

Този уред не бива да се използва в близост до вани, душ-кабини, умивалници или други съдове, които съдържат вода или други течности.

- Включете щепсела в безопасен контакт, който не е повреден и е монтиран в съответствие с изискванията.

Задаване на степените на температура и на въздушната струя (фиг. 2)

Уредът е с йонна функция, която се активира автоматично при включване. Тя предотвратява наелектризирането и непокорната коса. Това улеснява разресването и оформянето на косата.

Чрез двата превключвателя на уреда може да настройвате степените на температура и сила на въздушната струя по желание.

- Първо поставете горния превключвател (фиг. 2a) на подходящата степен на температурата:

┌ = ниска температура

|| = средна температура

||| = висока температура

- След това настройте долния превключвател (фиг. 2b) на желаната степен на въздушната струя и така включете уреда:

0 = уредът е изключен

⊗ = слаба въздушна струя

⊗ = силна въздушна струя

Различните степени на температура и сила на въздушната струя може да се комбинират (по желание). За настройването може да се ориентирате според следните примери за употреба:

- Щадящо сушене: ┌ + ⊗

- Бързо сушене: ||| + ⊗

- Оформяне: ||| + ⊗

- По време на изсушаването и оформянето дръжте уреда на 15 cm от косата си.

Указание:

По време на работа нито кърпи, нито дрехи не бива да ограничават достъпа на въздух до уреда. Това може да доведе до прегряване на уреда. При прегряване уредът авто-

матично се изключва и може да се включи отново едва след като се е охладил.

Използване на крайника за оформяне (фиг. 3)

- Ако искате да използвате въздушната струя за оформяне, поставете крайника за оформяне, когато уредът е изключен.
- Можете да завъртите крайника за оформяне, за да промените въздушната струя според потребностите.
- След това задайте температурата и силата на въздушната струя чрез двата превключвателя.
- При стилизирането не докосвайте косата с крайника.



Внимание!

Особено при дълга коса внимавайте тя да не бъде засмукана в задния отвор за вентилатора по време на изсушаването.

Използване на дифузера (фиг. 4)

Препоръчваме да използвате дифузера най-вече при изсушаване на къдрава коса. Може да използвате дифузера и за придаване на повече обем на косата.

- Поставете дифузера при изключен уред.
- След това задайте температурата и силата на въздушната струя чрез двата превключвателя.
- За да придадете повече обем в корените на косата, движете дифузера с леки въртеливи движения над главата.
- За да придадете форма на къдриците, повдигнете краищата на косата с дифузера и със свободната си ръка мацкайте косата по време на сушенето.



Внимание!

Особено при дълга коса внимавайте тя да не бъде засмукана в задния отвор за вентилатора по време на изсушаването.

Бутон за студен въздух ❄️ (фиг. 5)

- За да фиксирате прическата със студен въздух след изсушаването и оформянето, натиснете бутона за студен въздух, когато уредът е включен. Въздушната струя ще стане студена независимо от настроената температура. Щом отпуснете бутона за студен въздух, предварително избраната степен се настройва отново.

Изключване на уреда

- Изключете уреда чрез поставяне на превключвателя за сила на струята на положение 0.
- Извадете щепсела от контакта.

Почистване и поддръжка

След всяка употреба уредът и принадлежностите му трябва да се почистват.



Предупреждение!

При влага има опасност от токов удар!

Уредът

- не трябва да се потапя във вода;
- не трябва да се държи под течаща вода;
- не трябва да се почиства в съдомиялна машина.

Внимание!

- Никога не почиствайте уреда с почистващи препарати или разтворители, тъй като те могат да го повредят.
- Не използвайте абразивни гъби, нито абразивни почистващи препарати, за да не повредите повърхностите на уреда и неговите принадлежности.

Почистване на уреда и принадлежностите

- Уверете се, че щепселът е изваден от контакта.
- Преди да почиствате уреда, винаги го оставяйте напълно да изстине.
- Почистете уреда само с леко навлажнена кърпа.
- Почистете накрайника за оформяне и дифузера също само с леко навлажнена кърпа.
- Подсушете уреда и принадлежностите внимателно и оставете всички части да изсъхнат напълно.

Почистване на въздушния филтър (фиг. 6)

Косми и заплетена коса във въздушния филтър пречат на притока на въздух и уредът може да прегрее. Затова почиствайте въздушния филтър редовно.

- Завъртете въздушния филтър обратно на часовниковата стрелка (1) и го свалете от уреда (2).
- Почистете въздушния филтър и решетката на уреда например с мека четка.
- Поставете въздушния филтър върху уреда, както е показано на фиг. 6, и го завъртете по часовниковата стрелка.

Съхранение

- Преди съхранение оставяйте уреда и принадлежностите му да изстинат напълно.
- Не навивайте кабела около уреда, тъй като с времето това може да доведе до прекъсване на кабела.
- Съхранявайте почиствения уред и принадлежностите на чисто и сухо място, където няма прах.
- За да бъде уредът винаги на разположение, може да го закачате на кука с помощта на ухото на изхода за кабела. Уверете се, че куката е достатъчно стабилна, за да държи уреда.

Отстраняване на отпадъците

Изхвърляне на опаковката

Опаковката на продукта е от рециклиращи се материали. Отстранявайте материалите на опаковката в съответствие с обозначението им на обществените места за събиране на отпадъци, респ. според изискванията във Вашата страна.

Изхвърляне на стар уред

 Ако не искате повече да използвате уреда, предайте го безплатно в обществен пункт за събиране на стари електроуреди. В никакъв случай старите електроуреди не трябва да се изхвърлят в контейнера за общи отпадъци (вж. символа).

Други указания за отстраняване

Предайте стария електроуред така, че да не бъде нарушена възможността за неговата повторна употреба или преработване.

Старите електроуреди могат да съдържат вредни вещества. При неправилна употре-

ба или повреждане на уреда може впоследствие да възникнат щети за здравето или замърсяване на водите и почвите.

Технически данни

Модел	HD-F0201
Напрежение	220 – 240 V~
Честота	50/60 Hz
Мощност	1850 – 2200 W
Клас на защита	II 
Шум	80 dB(A)
Размери (без приставките за стайлинг)	Дължина x ширина x дълбочина ок. 21 x 8,5 x 29 cm



Гаранция

Kaufland Ви дава гаранция от 3 години от датата на покупката.

Гаранцията не се отнася за щети, причинени от неспазване на инструкцията за употреба, злоупотреба, неправилно боравене, собственооръчни ремонти или недостатъчно обслужване и поддръжка.





D

Haben Sie Fragen zur Bedienung des Gerätes?

Schnelle und kompetente Hilfe erhalten Sie über unsere kostenlose Service-Hotline:

☎ 08 00 / 1 52 83 52 (Kostenfrei aus dem deutschen Fest- und Mobilfunknetz)

www.kaufland.de

CZ

Máte dotazy týkající se obsluhy zařízení?

Rychlou a kompetentní pomoc získáte na naší bezplatné zákaznické lince:

☎ 800 165 894 (bezplatně z české pevné a mobilní sítě)

www.kaufland.cz

HR

Imate li pitanja vezano uz uređaj?

Za brzu i stručnu pomoć nazovite našu službu za potrošače na besplatan broj:

☎ 0800 223 223 (besplatno iz hrvatske fiksne ili mobilne mreže)

www.kaufland.hr

PL

Czy masz pytania dot. działania tego urządzenia?

Szybko i fachowo pomoc otrzymasz dzwoniąc na naszą bezpłatną infolinię:

☎ 800 300 062

www.kaufland.pl

RO MD

Aveți întrebări cu privire la utilizarea aparatului?

Vă stăm la dispoziție prin asistența rapidă și competentă disponibilă gratuit prin hotline-ul nostru: RO: ☎ 0800 080 888 (număr apelabil doar din rețelele Orange, Vodafone, Telekom, Urc România și RCS&RDS)

MD: ☎ 0800 1 0800 (număr apelabil gratuit din orice rețea de telefonie din Moldova)

www.kaufland.ro

SK

Máte otázky týkajúce sa zariadenia?

Rýchlu a odbornú pomoc získate na našej bezplatnej zákaznickej linke:

☎ 0800/15 28 35 (bezplatne z pevnej aj mobilnej siete)

www.kaufland.sk

BG

Имате ли въпроси относно използването на уреда?

Бърза и компетентна помощ можете да получите по нашата безплатна сервизна гореща линия:

☎ 0800 12 220 (безплатно от цялата страна)

www.kaufland.bg

- D** Die aktuelle Bedienungsanleitung finden Sie auch unter: **www.kaufland.de**
- CZ** Aktuální návod k použití je možné nalézt také na adrese: **www.kaufland.cz**
- HR** Upute za uporabu možete potražiti i na adresi: **www.kaufland.hr**
- PL** Aktualną instrukcję obsługi można znaleźć również na stronie: **www.kaufland.pl**
- RO** **MD** Din acest moment puteți găsi instrucțiunile de utilizare și pe: **www.kaufland.ro**
- SK** Aktuálny návod na obsluhu je možné nájsť aj na adrese: **www.kaufland.sk**
- BG** Актуалното ръководство за употреба можете да намерите също на: **www.kaufland.bg**

Hersteller / Výrobce / Proizvođač / Producent /
Producător / Výrobca / Производител:

Kaufland Stiftung & Co. KG, Rötelstr. 35,
74172 Neckarsulm, Deutschland, Německo,
Njemačka, Niemcy, Germania, Nemecko,
Германия

Importator / Distribuitor MD: Kaufland SRL,
str. Sfatul Țării, nr. 29, Chișinău, MD-2012,
Republica Moldova

Дистрибутор: Кауфланд България ЕООД
енд Ко КД, ул. Скопие 1А, 1233 София

Ursprungsland: China / Země původu: Čína /
Zemlja podjetja: Kina / Wyprodukowano
w Chinach / Țara de origine: China / Krajina
původu: Čína / Страна на произход: Китай

HD-F0201

788 / 1237184 / 2892530