

ESPRESSO- MASCHINE

ESPRESSO MAKER

850
WATT

- D** Bedienungsanleitung
- CZ** Návod k obsluze
- HR** Upute za uporabu
- PL** Instrukcja obsługi
- RO** **MD** Instrucțiuni de folosire
- SK** Návod na obsluhu
- BG** Инструкция за употреба



**ESPRESSOMASCHINE | ESPRESSO KÁVOVAR | APARAT ZA
ESPRESSO KAVU | EKSPRES DO KAWY | MAȘINĂ DE CAFEĂ
ESPRESSO | ESPRESSO KÁVOVAR | ЕСПРЕСО МАШИНА**



- D** Klappen Sie vor dem Lesen die Seite mit den Abbildungen aus und machen Sie sich anschließend mit allen Funktionen des Gerätes vertraut.
- CZ** Před čtením si otevřete stranu s obrázky a potom se seznámte se všemi funkcemi přístroje.
- HR** Prije nego što pročitate tekst, otvorite stranicu sa slikama i upoznajte se na osnovu toga sa svim funkcijama uređaja.
- PL** Przed przeczytaniem proszę rozłożyć stronę z ilustracjami, a następnie proszę zapoznać się z wszystkimi funkcjami urządzenia.
- RO MD** Înainte de a citi instrucțiunile, priviți imaginile și familiarizați-vă cu toate funcțiile aparatului.
- SK** Pred čítaním si odklopte stranu s obrázkami a potom sa oboznámte so všetkými funkciami prístroja.
- BG** Преди да прочетете отворете страницата с фигурите и след това се запознайте с всички функции на уреда.

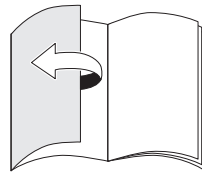
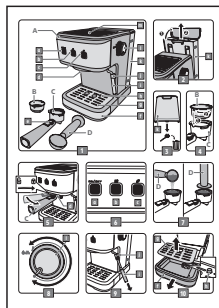

D	Bedienungs- und Sicherheitshinweise	4
CZ	Pokyny pro obsluhu a bezpečnostní pokyny	22
HR	Upute za uporabu i sigurnosne upute	39
PL	Wskazówki dotyczące obsługi i bezpieczeństwa	56
RO, MD	Instrucțiuni de utilizare și de siguranță	74
SK	Pokyny pre obsluhu a bezpečnostné pokyny	92
BG	Инструкции за употреба и безопасност	109

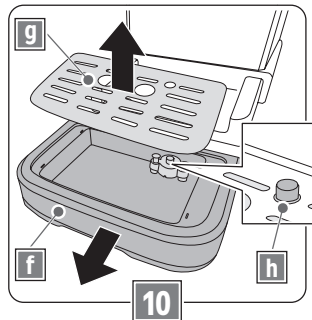
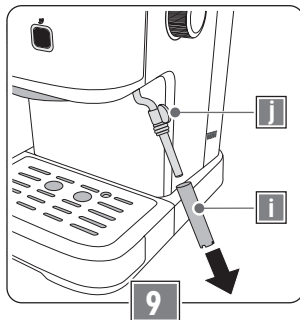
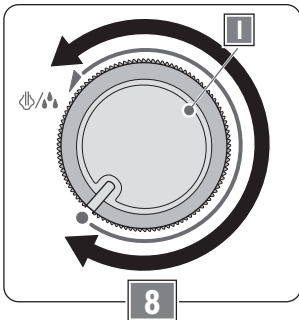
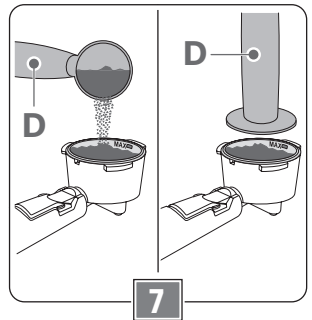
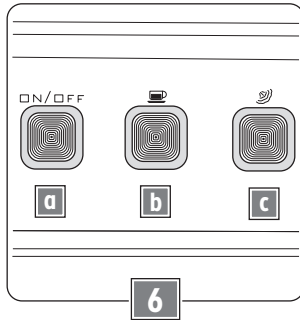
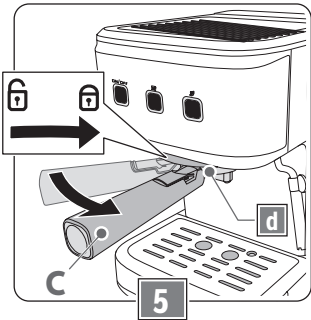
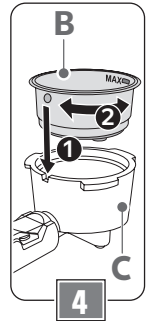
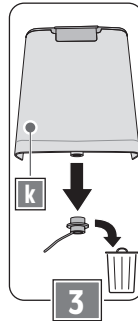
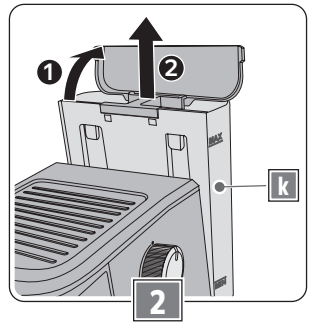
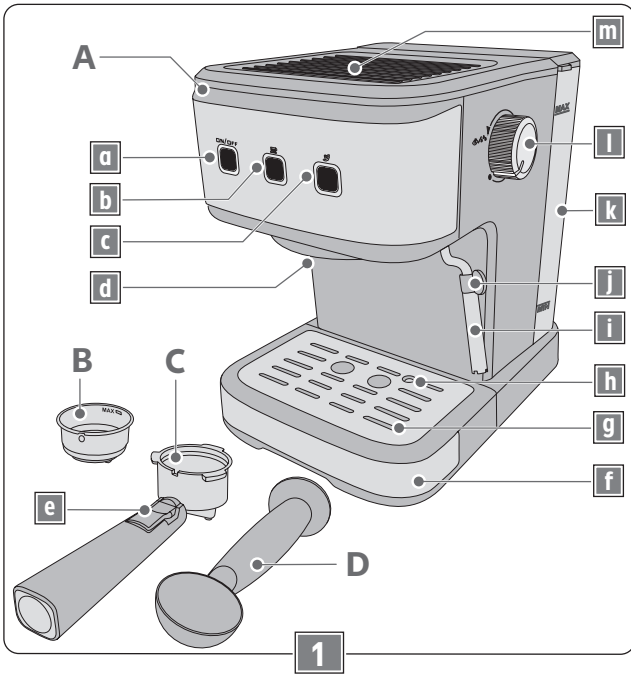

Sehr geehrte Kundin, sehr geehrter Kunde!

Wir beglückwünschen Sie zum Kauf Ihres neuen Gerätes. Sie haben sich für ein Produkt mit hervorragendem Preis-/Leistungsverhältnis entschieden, das Ihnen viel Freude bereiten wird.

Machen Sie sich vor der Benutzung des Gerätes mit allen Bedienungs- und Sicherheitshinweisen vertraut.

Benutzen Sie das Gerät nur wie beschrieben und für die angegebenen Einsatzbereiche. Händigen Sie alle Unterlagen bei Weitergabe des Gerätes an Dritte mit aus.

Lieferumfang (Bild 1)

- Espressomaschine (A)
- Sieb (B)
- Siebträger (C)
- Messlöffel mit Stopfer (D)
- Bedienungsanleitung

Kontrollieren Sie, ob alle Teile vorhanden sind und überprüfen Sie das Gerät auf Transportschäden.

Nehmen Sie ein beschädigtes Gerät nicht in Betrieb!

Im Schadensfall wenden Sie sich bitte an eine Kaufland-Filiale.

Sicherheit

Lesen Sie die Bedienungsanleitung sorgfältig durch, bevor Sie das Gerät zum ersten Mal verwenden.

Für einen sicheren Gebrauch, befolgen Sie alle nachfolgenden Sicherheitshinweise.

Symbole und ihre Bedeutung



Bedienungsanleitung lesen!



Achtung! Heiße Oberflächen!



Gefahr durch elektrische Spannung!



Allgemeines Gefahrensymbol!

Bestimmungsgemäße Verwendung

- Die Espressomaschine ist ausschließlich für die Zubereitung von Kaffee/Espresso sowie zum Aufschäumen von Milch in haushaltsüblichen Mengen bestimmt. Füllen Sie nur frisches, kaltes Trinkwasser ohne Kohlensäure in den Wassertank. Keinesfalls dürfen Milch oder fertige Getränke wie Tee oder Kaffee eingefüllt werden, sonst wird das Gerät beschädigt.
- Verwenden Sie das Gerät nicht im Freien.
- Das Gerät ist nur für den Einsatz in privaten Haushalten bestimmt. Es ist nicht für den gewerblichen Gebrauch vorgesehen.
- Benutzen Sie das Gerät nur für den beschriebenen Anwendungsbereich und mit dem originalen Zubehör. Jede andere Verwendung oder Veränderung des Gerätes gilt als nicht bestimmungsgemäß. Für aus bestimmungswidriger Verwendung oder falscher Bedienung entstandene Schäden wird keine Haftung übernommen.

Sicherheit von Kindern und Personen



Warnung!

Erstickungsgefahr für Kinder beim Spielen mit Verpackungsmaterial!

- Verpackungsmaterial unbedingt von Kindern fernhalten.

- Dieses Gerät kann von Kindern im Alter ab 8 Jahren und darüber benutzt werden, wenn sie beaufsichtigt werden oder bezüglich des sicheren Gebrauchs des Gerätes unterwiesen wurden und die daraus resultierenden Gefahren verstanden haben.
- Reinigung und die Wartung durch den Benutzer dürfen nicht durch Kinder vorgenommen werden, es sei denn, sie sind 8 Jahre oder älter und werden beaufsichtigt.
- Das Gerät und seine Anschlussleitung sind von Kindern jünger als 8 Jahre fernzuhalten.
- Kinder dürfen nicht mit dem Gerät spielen.
- Kinder sollten beaufsichtigt werden, um sicherzustellen, dass sie nicht mit dem Gerät spielen.
- Dieses Gerät kann von Personen mit reduzierten physischen, sensorischen oder mentalen Fähigkeiten oder Mangel an Erfahrung und/oder Wissen benutzt werden, wenn sie beaufsichtigt werden oder bezüglich des sicheren Gebrauchs des Gerätes unterwiesen wurden und die daraus resultierenden Gefahren verstanden haben.

Allgemeine Sicherheit

- Das Gerät darf nicht verwendet werden, wenn Netzkabel oder Gehäuse beschädigt sind.
- Ist das Netzkabel beschädigt, darf es nur durch eine autorisierte Reparaturdienststelle ersetzt werden, um Gefährdungen zu vermeiden.
- Schließen Sie das Gerät nur an eine Stromversorgung an, deren Spannung und Frequenz mit den Angaben auf dem Typenschild übereinstimmen! Das Typenschild befindet sich an der Unterseite des Gerätes.
- Schließen Sie das Gerät nur an eine unbeschädigte, vorschriftsmäßig installierte Schutzkontaktsteckdose an.
- Stellen Sie das Gerät immer auf eine stabile, trockene, ebene und rutschfeste Fläche.
- Das Gerät darf nicht auf einer heißen Fläche oder in der Nähe einer Wärmequelle aufgestellt werden.
- Das Netzkabel darf mit den heißen Teilen des Gerätes nicht in Kontakt kommen.
- Während des Betriebes erhitzt sich das Gerät und das Zubehör. Benutzen Sie nur die vorgesehenen Griffe und Schalter.
- Verbrühungsgefahr durch heißen Dampf und heißes Wasser!
 - Seien Sie vorsichtig, wenn Sie den Milchaufschäumer benutzen.
 - Drehen Sie vor dem Einschalten des Gerätes immer den Dampfregler im Uhrzeigersinn bis zum Anschlag auf Stellung „●“. Andernfalls kann ungewollt heißer Dampf oder heißes Wasser aus dem Milchaufschäumer austreten.
 - Stellen Sie immer ein geeignetes Gefäß unter den Milchaufschäumer, bevor Sie diesen verwenden.
 - Fassen Sie während des Betriebs nicht an die Dampf- und Wasseraustrittsöffnungen am Milchaufschäumer und am Espressoauslauf.
 - Fassen Sie den Milchaufschäumer nur am schwarzen Kunststoff-Griff an, wenn Sie diesen ausklappen oder einklappen.
 - Berühren Sie den Milchaufschäumer nicht während des Aufschäumvorgangs und auch nicht unmittelbar danach.
 - Öffnen Sie den Siebträger nicht während der Zubereitung. Es kann heißes Wasser herauspritzen.
 - Beachten Sie, dass auch nach dem Ausschalten noch heißer Dampf aus dem Gerät austreten kann.

- Verbrennungsgefahr! Lassen Sie den Siebträger abkühlen, bevor Sie das Sieb herausnehmen.
- Beim Abnehmen des Siebträgers während des Brühvorgangs kann heißer Espresso herauspritzen. Den Siebträger niemals während des Brühvorgangs abnehmen.
- Überfüllen Sie das Sieb nicht mit ESPRESSOPULVER. Der Siebträger lässt sich sonst nicht richtig einsetzen und es kann heißer Dampf austreten. Beachten Sie die Markierung MAX an der Innenseite des Siebes.
- Ein Brühvorgang darf nicht bei leerem Wassertank gestartet werden. Das Gerät kann sonst beschädigt werden.
- Betreiben und Lagern Sie das Gerät nicht bei Temperaturen unter 0 °C. Gefrierendes Wasser oder Restwasser in den Leitungen kann das Gerät beschädigen.
- Lassen Sie das Gerät während des Betriebes niemals unbeaufsichtigt.
- Bewegen Sie das Gerät nicht während des Betriebs.
- Ziehen Sie nach jedem Gebrauch den Netzstecker.
- Das Produkt nur zweckbestimmt anwenden. Bei Fehlanwendung besteht Verletzungsgefahr!
- Jeglicher Missbrauch kann zu schweren Verletzungen führen.
- Stellen Sie sicher, dass kein Wasser auf das Netzkabel oder den Netzstecker tropft.
- Ziehen Sie nach jedem Gebrauch den Netzstecker.
- Lassen Sie das Gerät und das Zubehör vor Reinigung oder Aufbewahrung abkühlen.
- Schalten Sie das Gerät vor jeder Reinigung aus und trennen Sie es vom Stromnetz.
- Tauchen Sie das Gerät nicht in Wasser oder in andere Flüssigkeiten und reinigen Sie es nicht unter fließendem Wasser.
- Das Gerät darf nicht im Geschirrspüler gereinigt werden.
- Beachten Sie den Abschnitt „Reinigen und Pflegen“.
- Verbrennungsgefahr! Die Oberfläche des Heizelements verfügt nach der Anwendung noch über Restwärme.

Geräteübersicht (Bild 1)

Element	Bezeichnung
A	Espressomaschine
B	Sieb
C	Siebträger
D	Messlöffel/Stopfer
a	Ein-/Aus-Taste (ON/OFF)
b	Espresso-Taste 
c	Dampf-Taste 
d	Heißwasser-Auslauf
e	Sieblockierer
f	Tropfschale
g	Abtropfgitter
h	Schwimmeranzeige für Tropfschale
i	Milchaufschäumer
j	Griff für Milchaufschäumer
k	Wassertank
l	Dampfregler
m	Tassenablage

Gerät aufstellen

Achtung!

Das Gerät ist mit rutschfesten Kunststofffüßen ausgestattet. Bei Möbeln, die mit Lacken oder Kunststoff beschichtet sind oder mit Pflegemitteln behandelt wurden, kann nicht ausgeschlossen werden, dass diese Stoffe die Kunststofffüße angreifen und aufweichen. Legen Sie gegebenenfalls eine rutschfeste Unterlage unter das Gerät.

- Stellen Sie das Gerät so auf, dass eine Steckdose in Reichweite des Netzkabels ist.
- Stellen Sie das Gerät immer auf eine stabile, trockene, ebene und rutschfeste Fläche.

Vor der ersten Inbetriebnahme

Verpackungsmaterial entfernen

- Entfernen Sie vor dem ersten Gebrauch alle Verpackungsmaterialien vom Gerät.

Verschlussstopfen am Wassertank entfernen (Bild 2 + 3)

Für den Transport wurde am Auslaufventil an der Unterseite des Wassertanks (k) ein roter Verschlussstopfen angebracht.

- Nehmen Sie den Wassertank ab (Bild 2).
- Entfernen Sie den roten Verschlussstopfen an der Unterseite des Wassertanks (k) vor der ersten Inbetriebnahme (Bild 3).
- Entsorgen Sie den Verschlussstopfen.

Reinigung vor der ersten Nutzung

Vor der ersten Inbetriebnahme muss das Wasserdurchlauf-System gespült und das Gerät gründlich gereinigt werden (siehe dazu auch Abschnitte „Erste Inbetriebnahme“ und „Reinigen und Pflegen“).

- Reinigen Sie vor dem ersten Gebrauch den Siebträger, das Sieb, das Abtropfgitter und den Wassertank wie im Abschnitt „Reinigen und Pflegen“ beschrieben.
- Lassen Sie ca. 2-3 Tassen Wasser (ohne Espressopulver) durch das Gerät laufen (siehe Abschnitt „Erste Inbetriebnahme“).

Gerät vorbereiten

Wassertank befüllen (Bild)

- Klappen Sie den Deckel des Wassertanks (k) auf (1).
- Greifen Sie den Griff und nehmen Sie den Wassertank nach oben ab (2).
- Füllen Sie die gewünschte Menge frisches, kaltes Wasser in den Wassertank. Achten Sie dabei auf die Markierung MAX am Wassertank und überfüllen Sie diese nicht. Füllen Sie mindestens Wasser bis zur Markierung MIN ein.
- Setzen Sie den Wassertank in das Gerät ein.
- Überprüfen Sie, ob der Wassertank richtig in seiner Aufnahme sitzt.
- Schließen Sie den Deckel und drücken Sie ihn zu, bis er hörbar einrastet.

Sieb einsetzen (Bild)

Das Sieb (B) kann nur in einer Stellung in den Siebträger (C) eingesetzt werden.

- Drehen Sie das Sieb so, dass die kleine Erhebung am Sieb genau über der Einkerbung am Siebträger liegt (1).
- Setzen Sie das Sieb in den Siebträger ein.
- Drehen Sie das Sieb etwas nach links oder rechts (2), so dass es nicht mehr aus dem Siebträger herausfallen kann.



Siebträger mit Sieb einsetzen (Bild)

- Setzen Sie den Siebträger (C) mit eingesetztem Sieb (B) von unten so an den Heißwasser-Auslauf (d) an, dass der Griff des Siebträgers in Richtung des offenen Schloss-Symbols zeigt.
- Drehen Sie den Siebträger gegebenenfalls etwas hin und her, bis er sich nach oben in die Aufnahme des Heißwasser-Auslaufs einsetzen lässt.

- Drehen Sie den Siebträger entgegen dem Uhrzeigersinn bis zum Anschlag, so dass der Griff in Richtung des geschlossenen Schloss-Symbols zeigt und fest verriegelt ist.

Gerät ein- und ausschalten (Bild)

Einschalten

- Stecken Sie den Netzstecker in eine unbeschädigte, vorschriftsmäßig installierte Schutzkontaktsteckdose.
- Drücken Sie die Ein-/Aus-Taste (ON/OFF) (a)
 - Die Anzeige der Ein-/Aus-Taste leuchtet.
 - Die Anzeige der Espresso-Taste  (b) geht abwechselnd an und aus.
 - Nach einiger Zeit leuchtet die Anzeige der Espresso-Taste  dauerhaft.

Ausschalten

- Drücken Sie die Ein-/Aus-Taste (ON/OFF). Alle Anzeigen erlöschen.
- Ziehen Sie nach jedem Gebrauch den Netzstecker.







Erste Inbetriebnahme

Lassen Sie vor der ersten Inbetriebnahme sowie nach längerem Stillstand Wasser (ohne Esspressopulver) durch das Gerät laufen. Dadurch wird das Wasserdurchlauf-System gereinigt und alle Teile werden aufgeheizt.

Hinweis:



Bei der ersten Verwendung kann es sein, dass die Pumpe lautere Geräusche macht. Das ist normal. Nach ca. 20 Sekunden, wenn das Wasserdurchlauf-System gefüllt ist, werden die Geräusche leiser.

- Füllen Sie frisches, kaltes Wasser in den Wassertank (siehe Abschnitt „Wassertank befüllen“).
- Setzen Sie das Sieb in den Siebträger ein (siehe Abschnitt „Sieb einsetzen“).

- Setzen Sie den Siebträger mit Sieb, jedoch ohne Espressopulver, in das Gerät ein (siehe Abschnitt „Siebträger mit Sieb einsetzen“).
- Stellen Sie eine große Tasse auf das Abtropfgitter, direkt unter den Auslauf des Siebträgers.
- Stellen Sie sicher, dass der Dampfregler (Bild 8/I) auf Stellung ● steht.
- Stecken Sie den Netzstecker in eine unbeschädigte, vorschriftsmäßig installierte Schutzkontaktsteckdose.
- Schalten Sie das Gerät mit der Ein-/Aus-Taste (ON/OFF) ein.
 - Die Anzeige der Ein-/Aus-Taste leuchtet.
 - Die Anzeige der Espresso-Taste  geht abwechselnd an und aus.
 - Nach einiger Zeit leuchtet die Anzeige der Espresso-Taste  dauerhaft.
- Wenn die Anzeige der Espresso-Taste  dauerhaft leuchtet, drücken Sie einmal kurz die Espresso-Taste .
 - Die Pumpe läuft an.
 - Wenn die Pumpe genug Wasser angesaugt hat, läuft Wasser in die Tasse.
- Lassen Sie zum Durchspülen und Aufheizen des Geräts insgesamt ca. 60 Sekunden lang heißes Wasser durchlaufen.
- Wenn die Tasse nahezu voll ist und geleert werden muss, stoppen Sie den Wasserdurchlauf, indem Sie erneut die Espresso-Taste  drücken.
- Leeren Sie die Tasse und drücken Sie danach erneut die Espresso-Taste , damit das Wasser weiter durch das Gerät läuft.
- Beenden Sie nach ca. 60 Sekunden den Wasserdurchlauf, indem Sie Espresso-Taste  noch einmal drücken.

Hinweis:

Die Zeit für den Wasserdurchlauf nach Drücken der Espresso-Taste  ist ab Werk auf 60 Sekunden begrenzt. Danach schaltet sich die Pumpe automatisch ab.

- Lassen Sie auch das Milchaufschäumer-System mit heißem Wasser durchspülen.
- Schwenken Sie den Milchaufschäumer (Bild 1/i) zur Seite heraus. Fassen Sie diesen dabei nur am Griff (Bild 1/j) an.
- Stellen Sie wieder eine Tasse auf das Abtropfgitter, direkt unter den Auslauf des Siebträgers.
- Halten Sie ein geeignetes Gefäß unter den Milchaufschäumer, um das Heißwasser aufzufangen.
- Wenn die Anzeige der Espresso-Taste  dauerhaft leuchtet, drücken Sie einmal kurz die Espresso-Taste .
 - Die Pumpe läuft an.
 - Heißes Wasser läuft zuerst in die Tasse.
- Drehen Sie jetzt den Dampfregler (Bild 8/I) vorsichtig gegen den Uhrzeigersinn.
 - Das Heißwasser läuft jetzt aus dem Milchaufschäumer.
- Lassen Sie einige Sekunden heißes Wasser aus dem Milchaufschäumer in das Gefäß laufen.







Nach dem Durchspülen und Aufheizen ist das Gerät betriebsbereit.

Hinweis:

Das Gerät verfügt über eine Abschaltautomatik. Wenn ca. 25 Minuten lang keine Taste gedrückt wird, schaltet sich das Gerät selbsttätig ab, um unnötigen Stromverbrauch zu vermeiden und die Umwelt zu schonen. Alle Anzeigen erlöschen.

Vorheizen vor jedem Gebrauch

Für ein gutes Brühergebnis sollten das Gerät sowie der Siebträger mit Sieb und die Tassen vor der Zubereitung immer vorgeheizt werden.

- Befüllen Sie den Wassertank.
- Setzen Sie den Siebträger mit eingesetztem Sieb in das Gerät ein.
- Stellen Sie eine Tasse auf das Abtropfgitter, direkt unter den Auslauf des Siebträgers.
- Stellen Sie sicher, dass der Dampfbreger auf Stellung ● steht.
- Stecken Sie den Netzstecker in die Steckdose.
- Schalten Sie das Gerät mit der Ein-/Aus-Taste (ON/OFF) ein.
 - Die Anzeige der Ein-Aus-Taste leuchtet.
 - Die Anzeige der Espresso-Taste  geht abwechselnd an und aus.
 - Nach einiger Zeit leuchtet die Anzeige der Espresso-Taste  dauerhaft.
- Wenn die Anzeige der Espresso-Taste  dauerhaft leuchtet, drücken Sie einmal kurz die Espresso-Taste .
 - Die Pumpe läuft an.
 - Wenn die Pumpe genug Wasser angesaugt hat, läuft Wasser in die Tasse.
- Lassen Sie zum Durchspülen und Aufheizen des Geräts ca. 20 Sekunden lang heißes Wasser durchlaufen.
- Wenn die Tasse nahezu voll ist und geleert werden muss, stoppen Sie den Wasserdurchlauf, indem Sie erneut die Espresso-Taste  drücken.
- Leeren Sie die Tasse und drücken Sie erneut die Espresso-Taste , damit das Wasser weiter durch das Gerät läuft.
- Beenden Sie nach ca. 20 Sekunden den Wasserdurchlauf, indem Sie Espresso-Taste  noch einmal drücken.

Nach dem Vorheizen ist das Gerät betriebsbereit.

Zum Warmhalten können Sie die Tassen auch auf die Tassenablage (Bild 1/m) oben am Gerät abstellen.

Espresso zubereiten (Bild)

Achtung!

Lassen Sie das Gerät während der Zubereitung nicht unbeaufsichtigt, da einige Bedienschritte manuell ausgeführt werden müssen.



Das Sieb ist zur Zubereitung von einer oder zwei Tassen Espresso geeignet.

Wenn Sie eine Tasse zubereiten möchten, geben Sie ca. einen gestrichenen Messlöffel Espressopulver in das Sieb, für zwei Tassen entsprechend zwei gestrichene Messlöffel Espressopulver.

- Heizen Sie das Gerät sowie den Siebträger mit Sieb und die Tassen vor.
- Setzen Sie das Sieb in den Siebträger ein.
- Füllen Sie mit dem mitgelieferten Messlöffel (D) Espressopulver bis zur Markierung MAX in das Sieb.
- Verdichten Sie das Espressopulver mit dem Stopfer am anderen Ende des Messlöffels.
- Füllen Sie gegebenenfalls weiteres Espressopulver bis zur Markierung MAX nach und verdichten Sie dieses erneut.

Hinweis:

Bei der Espressozubereitung ist das Verdichten des Espressopulvers ein wesentlicher Vorgang. Bei sehr stark gepresstem Espressopulver läuft der Espresso langsam durch und es gibt mehr Crema. Ist das Espressopulver nicht so stark verdichtet, läuft der Espresso schnell durch und es entsteht nur wenig Crema.

- Setzen Sie den Siebträger mit dem gefüllten Sieb in das Gerät ein und drehen Sie diesen fest.
- Stellen Sie eine oder zwei Tassen auf das Abtropfgitter, direkt unter den Auslauf des Siebträgers.
 - Bei einer Tasse diese mittig unter die beiden Auslauföffnungen des Siebträgers stellen.
 - Bei zwei Tassen beide Tassen nebeneinander unter die jeweilige Auslauföffnung des Siebträgers stellen.
- Stellen Sie sicher, dass der Dampfreger (Bild 8/l) auf Stellung ● steht.
- Wenn die Anzeige der Espresso-Taste  dauerhaft leuchtet, drücken Sie einmal kurz die Espresso-Taste .
 - Die Pumpe läuft an.
 - Der Brühvorgang beginnt und der Espresso läuft in die Tasse(n).
- Wenn die Tasse(n) bis zur gewünschten Menge gefüllt sind drücken Sie erneut die Espresso-Taste , so dass kein weiteres Wasser gepumpt wird.
- Warten Sie bis kein Espresso mehr nachtropft und nehmen sie die gefüllte Tasse vom Abtropfgitter.
- Wenn Sie weiteren Espresso zubereiten möchten, wiederholen Sie die vorgenannten Schritte.
- Wenn Sie keinen weiteren Espresso zubereiten möchten, schalten Sie das Gerät mit der Ein-/Aus-Taste (ON/OFF) aus.
 - Alle Anzeigen erlöschen.
- Ziehen Sie nach jedem Gebrauch den Netzstecker.

Sieb entleeren



Vorsicht!

Verbrühungsgefahr!

Beim Abnehmen des Siebträgers während des Brühvorgangs kann heißer Espresso herauspritzen.

- Den Siebträger niemals während des Brühvorgangs abnehmen.



Vorsicht!

Verbrennungsgefahr!

Das Sieb und die Metallteile des Siebträgers werden sehr heiß.

- Lassen Sie den Siebträger und das Sieb abkühlen, bevor Sie diese entnehmen..

- Entnehmen Sie den Siebträger vom Gerät, indem Sie diesen im Uhrzeigersinn bis zum Anschlag drehen.
- Klappen Sie den Sieblockierer (Bild 1/e) am Griff des Siebträgers nach oben, so dass das eingesetzte Sieb nicht herausfallen kann.
- Halten Sie den Daumen gegen den Sieblockierer (e).
- Drehen Sie den Siebträger um und klopfen Sie den Esspressosatz aus dem Sieb.
- Entsorgen Sie den Esspressosatz – wenn möglich, sollte dieser zum Kompost bzw. Biomüll gegeben werden.

Cappuccino zubereiten

Für Cappuccino wird zuerst Espresso in einem größeren Gefäß (z. B. Tasse oder hitzebeständiges Glas) zubereitet und dann mit aufgeschäumter heißer Milch aufgefüllt.



Warnung!

Verbrühungsgefahr!

Heißer Dampf oder spritzende heiße Flüssigkeiten können zu Verbrühungen führen.

- Seien Sie vorsichtig im Umgang mit dem Milchaufschäumer.
- Drehen Sie den Dampfgregler nur langsam.
- Fassen Sie den Milchaufschäumer nur am Griff an.

Die Milch benötigt nach dem Aufschäumen doppelt so viel Platz. Verwenden Sie immer ein ausreichend großes, hitzebeständiges Gefäß zum Aufschäumen von Milch, z. B. ein Kännchen aus rostfreiem Stahl.

- Bereiten Sie zuerst einen Espresso zu, wie im Abschnitt „Espresso zubereiten“ beschrieben.
- Verwenden Sie jedoch ein größeres Gefäß, damit Sie mit aufgeschäumter Milch auffüllen können.
- Stellen Sie den Espresso zunächst beiseite.
- Füllen Sie ein geeignetes Gefäß zu einem Drittel mit kalter Milch.
- Stellen Sie sicher, dass der Dampfgregler (Bild 8/l) auf Stellung ● steht.
- Schwenken Sie den Milchaufschäumer (Bild 1/i) zur Seite heraus. Fassen Sie diesen dabei nur am Griff (Bild 1/j) an.
- Drücken Sie die Dampf-Taste ☹️ (Bild 6/c)
 - Die Anzeige der Espresso-Taste ☹️ erlischt.
 - Die Anzeige der Dampf-Taste ☹️ geht abwechselnd an und aus.
 - Nach einiger Zeit leuchtet die Anzeige der Dampf-Taste ☹️ dauerhaft.
- Wenn die Anzeige der Dampf-Taste ☹️ dauerhaft leuchtet, halten Sie zunächst ein leeres Gefäß unter den Milchaufschäumer.

- Drehen Sie den Dampfgregler vorsichtig gegen den Uhrzeigersinn um den Milchaufschäumer und den Wasserkreislauf des Gerätes zu reinigen.
- Warten Sie einige Sekunden und drehen Sie dann den Dampfgregler im Uhrzeigersinn zurück auf Stellung ●.
- Wenn kein Dampf mehr aus dem Milchaufschäumer kommt, schütten Sie das Wasser aus dem Gefäß weg.
- Halten Sie das Gefäß mit der Milch leicht schräg und führen Sie die Spitze des Milchaufschäumers etwa 2 cm unter die Milchoberfläche.
- Drehen Sie den Dampfgregler vorsichtig gegen den Uhrzeigersinn.
- Bewegen Sie das Gefäß kreisförmig. Die Spitze des Milchaufschäumers soll dabei immer unter der Milchoberfläche bleiben.
- Wenn der Milchschaum im Gefäß hochsteigt, führen Sie den Milchaufschäumer tiefer ein.
- Wenn das gewünschte Ergebnis erzielt ist, drehen Sie den Dampfgregler im Uhrzeigersinn zurück auf Stellung ●.
- Nehmen Sie das Gefäß nach unten vom Milchaufschäumer weg.
- Schwenken Sie den Milchaufschäumer (Bild 1/i) nach innen. Fassen Sie diesen dabei nur am Griff (Bild 1/j) an.
- Geben Sie die aufgeschäumte Milch, z. B. mit einem Löffel, über den zuvor zubereiteten Espresso.
- Sie können den Cappuccino nach belieben süßen und den Milchschaum mit Kakaopulver bestreuen.

Hinweis:

Wenn Sie nach dem Aufschäumen von Milch die Espresso-Taste ☹️ drücken und die Anzeige der Espresso-Taste ☹️ schnell blinkt, ist die Temperatur des Geräts zu hoch.

Schalten Sie in diesem Fall das Gerät aus und lassen Sie es mindestens 5 Minuten lang abkühlen.

Sie können das Abkühlen auch beschleunigen, indem Sie die Heißwasserzubereitung aktivieren, siehe Abschnitt „Heißwasser zubereiten“:

- Schalten Sie das Gerät mit der Ein-/Aus-Taste (ON/OFF) aus.
 - Alle Anzeigen erlöschen.
- Ziehen Sie nach jedem Gebrauch den Netzstecker.

Hinweis:

Reinigen Sie den Milchaufschäumer unmittelbar nach jedem Gebrauch. Siehe hierzu Abschnitt „Reinigen und Pflegen“.

Tipps zur Milchschaumzubereitung





Für ein gutes Milchschaumergebnis sollte:

- die Milch gekühlt sein (Kühlschranktemperatur)
- Vollmilch mit 1,5 % bis 3,5 % Fettanteil verwendet werden
- die Milch kein zweites Mal aufgeschäumt werden
- die Milch nach dem Aufschäumen ca. 30 Sekunden lang stehen. Dadurch platzen große Blasen und noch flüssige Milch setzt sich nach unten ab. Der Schaum wird feiner.

Heißwasser zubereiten

Die Heißwasserfunktion kann beispielsweise verwendet werden,

- um Tassen vorzuwärmen,
- Tee aufzugießen,
- um die Abkühlung des Geräts zu beschleunigen,
- um das Milchaufschäumer-System zu reinigen.

- Heizen Sie das Gerät vor, siehe Abschnitt „Vorheizen vor jedem Gebrauch“.
- Stellen Sie eine Tasse auf das Abtropfgitter, direkt unter den Auslauf des Siebträgers.
- Halten Sie ein geeignetes Gefäß unter den Milchaufschäumer, um das Heißwasser aufzufangen.
- Wenn die Anzeige der Espresso-Taste  dauerhaft leuchtet, drücken Sie einmal kurz die Espresso-Taste .
 - Die Pumpe läuft an.
 - Heißes Wasser läuft zuerst in die Tasse.
- Drehen Sie jetzt den Dampfregler (Bild 8/I) vorsichtig gegen den Uhrzeigersinn.
 - Das Heißwasser läuft jetzt aus dem Milchaufschäumer.
- Wenn die gewünschte Menge Heißwasser in das Gefäß gelaufen ist, drücken Sie erneut kurz die Espresso-Taste .
- Drehen Sie den Dampfregler im Uhrzeigersinn zurück auf Stellung .
- Schalten Sie das Gerät mit der Ein-/Aus-Taste (ON/OFF) aus.
 - Alle Anzeigen erlöschen.
- Ziehen Sie nach jedem Gebrauch den Netzstecker.

Reinigen und Pflegen



Warnung!

Stromschlaggefahr durch Nässe!
Das Gerät

- vor jeder Reinigung ausschalten und den Netzstecker aus der Steckdose ziehen;
- nicht in Wasser tauchen;
- nicht unter fließendes Wasser halten.



Vorsicht!

Verbrennungsgefahr durch heiße Oberflächen!

- Lassen Sie das Gerät immer vollständig abkühlen, bevor Sie es reinigen.

Achtung!

- Verwenden Sie weder Scheuerschwämme noch scheuernde Reinigungsmittel, damit die Oberflächen des Gerätes und der Zubehörteile nicht beschädigt werden.
- Verwenden Sie keine lösungsmittelhaltigen Reiniger.
- Kratzen Sie hartnäckigen Schmutz oder Kalkablagerungen nicht mit harten Gegenständen ab. Das Gerät kann dadurch beschädigt werden.

Sieb und Siebträger reinigen

Das Sieb und der Siebträger müssen nach jeder Zubereitung gereinigt werden.

- Reinigen Sie das Sieb und den Siebträger in warmem Wasser.
- Spülen Sie die Teile anschließend unter fließendem Wasser gründlich aus.
- Wenn Sie Spülmittel verwenden, spülen Sie besonders gründlich nach, um bei der nächsten Zubereitung den Geschmack des Espressos nicht zu beeinflussen.
- Trocknen Sie die Teile sorgfältig ab.

Milchaufschäumer reinigen (Bild 9)

Reinigen Sie den Milchaufschäumer nach jedem Gebrauch.



- Führen Sie zunächst die Schritte unter Abschnitt „Heißwasser zubereiten“ aus, um das Leitungssystem des Milchaufschäumers durchzuspülen.

- Lassen Sie dabei einige Sekunden heißes Wasser aus dem Milchaufschäumer in ein geeignetes Gefäß laufen.
- Schalten Sie dann das Gerät mit der Ein-/Aus-Taste (ON/OFF) aus.
- Ziehen Sie den Netzstecker aus der Steckdose.
- Lassen Sie den Milchaufschäumer abkühlen.
- Ziehen Sie die kleine Rohrhülle (i) des Milchaufschäumers ab.
- Reinigen Sie die Rohrhülle sorgfältig in warmem Wasser, gegebenenfalls mit etwas Spülmittel.
- Wischen Sie die Düse, die sich unter der Rohrhülle befindet, mit einem feuchten Tuch ab.
- Bei hartnäckiger Verschmutzung können Sie auch etwas Spülmittel auf das Tuch geben, wischen Sie aber anschließend gründlich mit einem mit klarem Wasser befeuchteten Tuch nach. Es dürfen keine Spülmittelreste an der Düse zurückbleiben.
- Trocknen Sie die Rohrhülle (i) gründlich ab und stecken Sie diese wieder auf die Düse.

Heißwasser-Auslauf reinigen

Reinigen Sie den Heißwasser-Auslauf (Bild 1/d) nach jedem Gebrauch.

- Wischen Sie die gesamte Fläche des Heißwasser-Auslaufs mit einem feuchten Tuch ab, um Pulverreste zu entfernen.
- Befüllen Sie den Wassertank bis zur Markierung MAX.
- Setzen Sie den Siebträger mit Sieb (ohne Espressopulver) in das Gerät ein.
- Stellen Sie eine Tasse auf das Abtropfgitter, direkt unter den Auslauf des Siebträgers.
- Schalten Sie das Gerät mit der Ein-/Aus-Taste (ON/OFF) ein.

- Warten Sie bis die Anzeige der Espresso-Taste  dauerhaft leuchtet.
- Drücken Sie einmal kurz die Espresso-Taste  und lassen Sie etwa 20 Sekunden lang Wasser durchlaufen, um letzte Pulverreste auszuspülen.
- Drücken Sie erneut einmal kurz die Espresso-Taste  um den Wasserdurchfluss zu beenden.
- Schalten Sie das Gerät mit der Ein-/Aus-Taste (ON/OFF) aus.
- Nehmen Sie den Siebträger mit Sieb wieder ab.
- Ziehen Sie nach jedem Gebrauch den Netzstecker.

Tropfschale und Abtropfgitter reinigen

(Bild )

Um Ablagerungen zu vermeiden, sollte die Tropfschale (f) nach jedem Gebrauch gereinigt werden.

In der Tropfschale befindet sich ein roter Schwimmer (h). Spätestens wenn der rote Schwimmer durch die Aussparung über das Tropfgitter (g), ragt, muss die Tropfschale geleert werden.

- Ziehen Sie die Tropfschale nach vorne aus dem Gerät.
- Nehmen Sie das Abtropfgitter ab.
- Reinigen Sie die Tropfschale und das Abtropfgitter in warmem Wasser mit etwas Spülmittel.
- Trocknen Sie die Teile sorgfältig ab.
- Setzen Sie das Abtropfgitter so in die Tropfschale ein, dass sich die kreisrunde Aussparung über dem roten Schwimmer befindet.
- Setzen Sie die Tropfschale mit Abtropfgitter in das Gerät ein.

Wassertank reinigen

Leeren Sie den Wassertank immer aus, wenn Sie das Gerät nicht benötigen. Damit können vorzeitige Kalkablagerungen vermieden werden.

- Reinigen Sie den Wassertank und Deckel mit warmem Wasser und etwas Spülmittel
- Spülen Sie beide Teile gründlich mit klarem Wasser ab, um Spülmittelreste zu beseitigen.
- Trocknen Sie den Wassertank sorgfältig ab.

Gerät reinigen

- Schalten Sie vor der Reinigung das Gerät aus und ziehen Sie den Netzstecker aus der Steckdose.
- Reinigen Sie das Gerät außen nur mit einem leicht angefeuchteten Tuch und trocknen Sie es danach sorgfältig ab.

Entkalken

Achtung!

Kratzen Sie Kalkablagerungen nicht mit harten Gegenständen ab. Das Gerät kann dadurch beschädigt werden.

Entkalken Sie das Gerät in regelmäßigen Abständen – je nach Häufigkeit der Verwendung und der Wasserhärte in Ihrem Wohngebiet.

Nach 500 Zubereitungen meldet das Gerät, dass es entkalkt werden muss. Alle Anzeigen blinken fünfmal, sobald das Gerät aufgeheizt ist. Spätestens wenn diese Meldung angezeigt wird, sollte das Gerät entkalkt werden.

Verwenden Sie entweder einen handelsüblichen Entkalker für Espressomaschinen oder verdünnte Essigessenz.

Wenn Sie einen Entkalker verwenden:

- Gehen Sie gemäß der Anleitung des Entkalkungsmittel-Herstellers vor.

Wenn Sie verdünnte Essigessenz verwenden:



Warnung!

Verätzungsgefahr durch unverdünnte Essigessenz beim Verschlucken!

- Essigessenz von Kindern fernhalten.



- Mischen Sie 1 Teil (z. B. Tasse) Essigessenz mit 2 Teilen Wasser und füllen Sie die Essiglösung in den Wassertank.
- Setzen Sie den Wassertank in das Gerät ein und schließen Sie den Deckel.
- Setzen Sie den Siebträger mit eingesetztem Sieb in das Gerät ein.
- Stellen Sie ein geeignetes Gefäß auf das Abtropfgitter, direkt unter den Auslauf des Siebträgers.
- Stellen Sie sicher, dass der Dampfgregler auf Stellung ● steht.
- Stecken Sie den Netzstecker in die Steckdose.
- Schalten Sie das Gerät mit der Ein-/Aus-Taste (ON/OFF) ein.
- Warten Sie bis die Anzeige der Espresso-Taste ☞ dauerhaft leuchtet.
- Drücken Sie einmal kurz die Espresso-Taste ☞ und lassen Sie ca. 2 Tassen von der Essiglösung durchlaufen.

Hinweis:

Ca. 60 Sekunden nach Drücken der Espresso-Taste ☞ schaltet sich die Pumpe automatisch ab. Drücken Sie in diesem Fall die Espresso-Taste ☞ erneut. Wiederholen Sie den Vorgang, bis ca. 2 Tassen von der Essiglösung durchgelaufen sind.



- Drücken Sie dann erneut einmal kurz die Espresso-Taste ☞, um den Vorgang zu stoppen.
- Drücken Sie die Dampf-Taste ☞.

- Warten Sie bis die Anzeige der Dampf-Taste ☞ dauerhaft leuchtet.
- Halten Sie ein leeres Gefäß unter den Milchaufschäumer.
- Drehen Sie den Dampfgregler vorsichtig gegen den Uhrzeigersinn um den Milchaufschäumer und den Wasserkreislauf des Gerätes zu entkalken.
- Lassen Sie das Gerät ca. 2 Minuten Dampf erzeugen und drehen Sie dann den Dampfgregler im Uhrzeigersinn zurück auf Stellung ●.
- Wenn kein Dampf mehr aus dem Milchaufschäumer kommt, schütten Sie das Wasser aus dem Gefäß weg.
- Schalten Sie das Gerät mit der Ein-/Aus-Taste (ON/OFF) aus und lassen Sie die Essiglösung ca. 15 Minuten einwirken.
- Schalten Sie danach das Gerät mit der Ein-/Aus-Taste (ON/OFF) wieder ein und wiederholen Sie den oben beschriebenen Entkalkungsvorgang mindestens dreimal.
- Drücken Sie abschließend erneut einmal kurz die Espresso-Taste ☞ und lassen Sie die restliche Essiglösung durchlaufen.
- Wenn sich die Pumpe nach ca. 60 Sekunden automatisch abschaltet, drücken Sie erneut kurz auf die Espresso-Taste ☞. Wiederholen Sie den Vorgang, bis der Wassertank leer ist.
- Spülen Sie den Wassertank gründlich mit klarem Wasser aus.
- Befüllen Sie den Wassertank mit frischem, kaltem Wasser bis zur Markierung MAX.
- Setzen Sie den Wassertank in das Gerät ein und schließen Sie den Deckel.
- Wenn die Anzeige der Espresso-Taste ☞ dauerhaft leuchtet, drücken Sie einmal kurz die Espresso-Taste ☞ und lassen Sie das Wasser durchlaufen.

- Wenn sich die Pumpe nach ca. 60 Sekunden automatisch abschaltet, drücken Sie erneut kurz auf die Espresso-Taste . Wiederholen Sie den Vorgang, bis der Wassertank leer ist.
- Wiederholen Sie den oben beschriebenen Spülvorgang mit frischem, kaltem Wasser mindestens dreimal, um Kalk- und Essigreste auszuspülen.
- Befüllen Sie den Wassertank noch einmal mit frischem, kaltem Wasser.
- Drücken Sie die Dampf-Taste .
- Warten Sie bis die Anzeige der Dampf-Taste  dauerhaft leuchtet.
- Halten Sie ein leeres Gefäß unter den Milchaufschäumer.
- Drehen Sie den Dampfregler vorsichtig gegen den Uhrzeigersinn um den Milchaufschäumer und das Leitungssystem auszuspülen.
- Lassen Sie das Gerät ca. 1 Minute Dampf erzeugen und drehen Sie dann den Dampfregler im Uhrzeigersinn zurück auf Stellung ●.
- Schalten Sie das Gerät mit der Ein-/Aus-Taste (ON/OFF) aus.
- Ziehen Sie den Netzstecker aus der Steckdose.

Entkalkungsmeldung zurücksetzen

Setzen Sie nach dem Entkalken den Zähler für die 500 Zubereitungen auf 0 zurück. Das Gerät erinnert Sie dann nach weiteren 500 Zubereitungen, dass das Gerät entkalkt werden muss.

- Drücken und halten Sie bei eingeschaltetem Gerät die Espresso-Taste  und Dampf-Taste  gleichzeitig 3 Sekunden lang.
 - Die Anzeigen der Tasten blinken dreimal.

Damit ist der Zähler für die Entkalkungsmeldung auf 0 zurückgesetzt. Nach weiteren 500 Zubereitungen wird wieder eine Meldung angezeigt, dass das Gerät spätestens jetzt entkalkt werden muss.

Aufbewahrung

- Reinigen Sie das Gerät und das Zubehör gründlich und lassen Sie alle Teile vollständig trocknen, bevor Sie sie verstauen.
- Lagern Sie das Gerät und das Zubehör an einem frostfreien, sauberen, trockenen und staubfreien Ort.

Abhilfe bei Störungen

Problem	Mögliche Ursachen	Abhilfe
Es läuft kein Espresso aus dem Siebträger.	Es ist kein Wasser im Wassertank.	Befüllen Sie den Wassertank.
	Die Auslauflöcher im Siebträger sind verstopft.	Reinigen Sie den Siebträger.
	Das Sieb ist verstopft.	Reinigen Sie das Sieb.
	Das Espressopulver ist zu fest verdichtet oder ist feucht.	Bereiten Sie einen neuen Espresso zu, ohne das Espressopulver zu stark zu verdichten.
Espresso tropft seitlich aus dem Siebträger heraus.	Der Siebträger ist nicht richtig eingesetzt.	Setzen Sie den Siebträger richtig ein.
	Die Auslauflöcher im Siebträger sind verstopft.	Reinigen Sie den Siebträger.
	Das Sieb ist verstopft.	Reinigen Sie das Sieb.
	Espressopulverreste sind auf dem Rand des Siebs/Siebträgers.	Entfernen Sie Espressopulver vom Rand des Siebs/Siebträgers.
Der Espresso ist kalt.	Das Gerät wurde nicht ausreichend vorgeheizt.	Heizen Sie das Gerät vor, siehe Abschnitt „Vorheizen vor jedem Gebrauch“.
	Die Tassen wurden nicht vorgewärmt.	Wärmen Sie die Tassen vor.
Die Pumpe ist sehr laut.	Der Wassertank ist leer.	Befüllen Sie den Wassertank.
Die Crema ist zu hell (der Espresso läuft schnell aus dem Siebträger). Der Espresso ist nicht stark genug und nicht heiß.	Es wurde zu wenig Espressopulver verwendet bzw. nicht richtig verdichtet.	Füllen Sie mehr Espressopulver in das Sieb und verdichten Sie es mit dem Stopfer bis zur Markierung MAX im Sieb.
	Das Espressopulver ist zu grob gemahlen.	Verwenden Sie Espressopulver, das speziell für Espressomaschinen gemahlen ist.

Problem	Mögliche Ursachen	Abhilfe
Die Crema ist zu dunkel. Der Espresso läuft langsam aus dem Siebträger.	Es wurde zu viel espressopulver verwendet.	Füllen Sie weniger espressopulver in das Sieb bzw. verdichten Sie es nicht zu stark.
	Das espressopulver ist zu fein gemahlen.	Verwenden Sie espressopulver, das speziell für espressomaschinen gemahlen ist.
Die Milch schäumt nicht auf.	Die Milch ist nicht kalt genug.	Verwenden Sie Milch mit kühlshranktemperatur.
	Die verwendete Milch ist nicht zum aufschäumen geeignet.	Verwenden Sie Vollmilch.
	Der milchaufschäumer ist verstopft.	Reinigen Sie den milchaufschäumer.
Die anzeige der espresso-taste  blinkt schnell hintereinander.	Das gerät ist überhitzt.	Schalten Sie das gerät aus und lassen Sie es mindestens 5 minuten lang abkühlen. Sie können das abkühlen auch beschleunigen, indem Sie die heißwasserzubereitung aktivieren, siehe abschnitt „heißwasser zubereiten“:
Nachdem das gerät aufgeheizt ist, blinken alle anzeigen der tasten fünfmal hintereinander.	Nach 500 zubereitungen meldet das gerät, dass es entkalkt werden muss.	Entkalken Sie das gerät, siehe abschnitt „entkalken“.

Entsorgung

Verpackung entsorgen

Die produktverpackung besteht aus recyclingfähigen materialien. entsorgen Sie die verpackungsmaterialien entsprechend ihrer kennzeichnung bei den öffentlichen sammelstellen bzw. gemäß den landesspezifischen vorgaben.

Altgerät entsorgen



Wenn Sie das elektrogerät nicht mehr verwenden wollen, geben Sie es bei einer öffentlichen sammelstelle für elektroaltgeräte kostenlos ab. elektroaltgeräte dürfen in keinem fall in die restabfalltonnen gegeben werden (siehe symbol).

Entsorgen Sie Elektrogeräte nicht über den Hausmüll.

Gemäß europäischer Richtlinie 2012/19/EU über Elektro- und Elektronik-Altgeräte und Umsetzung in nationales Recht müssen verbrauchte Elektrogeräte getrennt gesammelt und einer umweltgerechten Wiederverwertung zugeführt werden.

Recycling-Alternative zur Rücksendeaufforderung:

Der Eigentümer des Elektrogerätes ist, alternativ anstelle Rücksendung, zur Mitwirkung bei der sachgerechten Verwertung im Falle der Eigentumsaufgabe verpflichtet. Das Altgerät kann hierfür auch einer Rücknahmestelle überlassen werden, die eine Beseitigung im Sinne des nationalen Kreislaufwirtschafts- und Abfallgesetzes durchführt.

Nicht betroffen sind den Altgeräten beigelegte Zubehörteile und Hilfsmittel ohne Elektrobestandteile.

Weitere Entsorgungshinweise

Geben Sie das Elektroaltgerät so zurück, dass seine spätere Wiederverwendung oder Verwertung nicht beeinträchtigt wird.

Elektroaltgeräte können Schadstoffe enthalten. Bei falschem Umgang oder Beschädigung des Gerätes können diese bei der späteren Verwertung des Gerätes zu Gesundheitsschäden oder Gewässer- und Bodenverunreinigungen führen.

Technische Daten

Modell	NN-CM-01
Spannung	220-240 V~
Frequenz	50-60 Hz
Leistung	850 W
Geräusch	ca. 66 dB(A)
Fassungsvermögen Wassertank	ca. 1,5 L
Pumpendruck	ca. 1,5 Mpa (15 bar)
Abschaltautomatik	wenn ca. 25 min. lang kein Tastendruck erfolgt
Abmessungen	Höhe x Breite x Tiefe ca. 29,5 x 20,5 x 26,5 cm



Garantie

Kaufland gewährt Ihnen ab dem Kaufdatum eine Garantie von 3 Jahren.

Von der Garantie ausgenommen sind Schäden, die auf Nichtbeachtung der Bedienungsanleitung, missbräuchliche Verwendung, unsachgemäße Behandlung, eigenmächtige Reparaturen oder unzureichende Wartung und Pflege zurückzuführen sind.

Vážená zákaznice, vážený zákazníku!

Gratulujeme vám ke koupi nového přístroje. Rozhodli jste se pro produkt s vynikajícím poměrem ceny a výkonu, který vám bude přinášet mnoho radosti.

Před použitím přístroje se seznamte se všemi pokyny pro obsluhu a bezpečnostními pokyny. Používejte přístroj jen popsáním způsobem a pro uvedené oblasti použití. Při předání přístroje další osobě jí také předejte všechny podklady.

Rozsah dodávky (obrázek 1)

- Espresso kávovar (A)
- Sítko do páky (B)
- Páka (C)
- Odměrka na kávu s pěchovadlem (D)
- Návod k obsluze

Zkontrolujte, zda jsou přítomny všechny díly a přístroj nebyl během přepravy poškozen.

Poškozený přístroj neuvádějte do provozu!

V případě poškození se prosím obraťte na některou pobočku společnosti Kaufland.

Bezpečnost

Před prvním použitím přístroje si pečlivě přečtěte návod k obsluze.

Aby přístroj mohl být bezpečně používán, je nutné dodržovat všechny následující bezpečnostní pokyny.

Symbyly a jejich význam



Přečtěte si návod k obsluze!



Pozor! Horké povrchy!



Nebezpečí v důsledku elektrického napětí!



Všeobecný symbol nebezpečí!

Použití v souladu s určením

- Espresso kávovar je určen výhradně k přípravě kávy/espressa a k napěňování mléka v množství běžném pro domácí použití. Do nádržky na vodu dávejte pouze čerstvou, studenou, neperlivou vodu. V žádném případě ji nesmíte naplnit mlékem nebo hotovými nápoji, jako je čaj nebo káva, jinak dojde k poškození přístroje.
- Nepoužívejte přístroj venku.
- Přístroj je určen jen k použití v soukromých domácnostech. Není zamýšlen ke komerčnímu použití.
- Používejte přístroj jen pro popsanou oblast použití a s originálním příslušenstvím. Každé jiné použití nebo změna přístroje je považována za použití v rozporu s určením. Za škody vzniklé následkem použití v rozporu s určením nebo špatné obsluhy nepřebírá prodávající odpovědnost.

Bezpečnost dětí a osob



Varování!

Pro děti nebezpečí zadušení při hře s balicím materiálem!

- Obalový materiál vždy uchovávejte mimo dosah dětí.



- Tento přístroj mohou používat děti ve věku 8 let a starší, pokud tak budou činit pod dohledem nebo byly zaškoleny ohledně bezpečného používání přístroje a pochopily případné hrozící nebezpečí.
- Čištění a údržbu vykonávanou uživatelem nesmí provádět děti, pokud nejsou ve věku 8 let a starší a pokud tak nebudou činit pod dohledem.
- Přístroj a jeho síťový kabel musí být udržován z dosahu dětí mladších 8 let.
- S přístrojem si nesmějí hrát děti.
- Děti by měly být pod dohledem, aby bylo zamezeno tomu, že si s přístrojem budou hrát.
- Tento přístroj mohou používat osoby se sníženými fyzickými, smyslovými či mentálními schopnostmi nebo nedostatečnými zkušenostmi a vědomostmi, pokud tak budou činit pod dohledem nebo byly zaškoleny ohledně bezpečného používání přístroje a pochopily případné hrozící nebezpečí.

Všeobecná bezpečnost

- Přístroj se nesmí používat, pokud je síťový kabel nebo kryt poškozen.
- Jestliže je síťový kabel poškozen, smí jej vyměnit jen autorizovaný servis, aby nedošlo k ohrožení.
- Připojte přístroj jen k elektrickému napájení, jehož napětí a frekvence se shoduje s údaji na typovém štítku! Typový štítek se nachází na spodní straně přístroje.
- Připojte přístroj jen do nepoškozené, podle předpisů instalované zásuvky s ochranným kontaktem.
- Přístroj pokládejte vždy na stabilní, suchou a neklouzavou plochu.
- Přístroj se nesmí postavit na horký povrch nebo do blízkosti tepelného zdroje.
- Síťový kabel nesmí přijít do kontaktu s horkými částmi přístroje.
- Během provozu se přístroj a jeho příslušenství zahřívá. Používejte jen určená držadla a spínače.
- Nebezpečí opaření horkou párou a horkou vodou!
 - Buďte opatrní při používání napěňovače mléka.
 - Před zapnutím přístroje vždy otočte kolečko pro regulaci páry ve směru hodinových ručiček až na doraz do polohy „●“. V opačném případě může z napěňovače mléka začít nekontrolovaně unikat horká pára nebo horká voda.
 - Před použitím napěňovače mléka pod něj vždy dejte vhodnou nádobku.
 - Během provozu přístroje nesahejte na výstupní otvory páry a vody na napěňovači mléka a vypusti espressa.
 - Pokud chcete napěňovač mléka vyklapnout nebo zaklapnout, uchopte ho vždy pouze za černé plastové držadlo.
 - Nedotýkejte se napěňovače mléka během napěňování ani bezprostředně po jeho skončení.
 - Během přípravy kávy páku neotvírejte. Hrozí vystříknutí horké vody.
 - Pozor! I po vypnutí přístroje z něj ještě může vycházet horká pára.
- Nebezpečí popálení! Než sítko vyjmete, nechte páku vychladnout.
- Když páku odstraníte během spařování kávy, může dojít k vystříknutí horkého espressa. Páku během spařování nikdy neodstraňujte.
- Nedávejte do sítka nadměrné množství namleté kávy. Jinak nebude sítko správně sedět v páce a může dojít k unikání páry. Na vnitřní straně sítka je značka MAX.

- Spařování nesmíte spustit, pokud je nádržka na vodu prázdná. V opačném případě hrozí poškození přístroje.
- Přístroj provozujte a skladujte při teplotě nad 0 °C. Zamrzlá voda v nádržce nebo v rozvodech může vést k poškození přístroje.
- Nikdy nenechávejte přístroj v provozu bez dozoru.
- Během provozu s přístrojem nepohybujte.
- Po každém použití vytáhněte zástrčku ze zásuvky.
- Přístroj používejte jen k účelu, ke kterému byl vyroben. Při použití k jiným účelům vzniká nebezpečí úrazu!
- Jakékoliv použití v rozporu s určením může vést k těžkým poraněním.
- Zajistěte, aby na síťový kabel nebo síťovou zástrčku nekapala voda.
- Po každém použití vytáhněte zástrčku ze zásuvky.
- Před čištěním nebo uložením nechejte přístroj a příslušenství zchladnout.
- Před každým čištěním přístroj vypněte a odpojte od elektrické sítě.
- Přístroj neponořujte do vody nebo jiných tekutin a nečistěte jej pod tekoucí vodou.
- Přístroj se nesmí mýt v myčce na nádobí.
- Dodržujte doporučení uvedená v části Čištění a ošetřování.
- Nebezpečí popálení! Povrch topného tělesa je po použití stále teplý.

Přehled přístroje (obrázek 1)

Poz.	Název
A	Espresso kávovar
B	Sítka do páky
C	Páka
D	Odměrka na kávu/pěchovadlo (tamper)
a	Tlačítko zap/vyp (ON/OFF)
b	Tlačítko Espresso 
c	Tlačítko Pára 
d	Výstup horké vody
e	Pojistka sítka
f	Odkapávací zásuvka
g	Odkapávací mřížka
h	Plovák signalizující naplnění odkapávací zásuvky
i	Napěňovač mléka
j	Držadlo napěňovače mléka
k	Nádržka na vodu
l	Regulace páry
m	Plocha pro odkládání šálků

Instalace přístroje

Pozor!

Přístroj je vybaven protiskluzovými plastovými nožkami. U nábytku s lakovaným nebo plastovým povrchem či u nábytku ošetřeného speciálními přípravky může dojít k poškození anebo ke změkčení plastu, z nějž jsou nožičky vyrobeny. Přístroj případně postavte na protiskluzovou podložku.

- Přístroj umístěte do blízkosti elektrické zásuvky.
- Přístroj vždy pokládejte na stabilní, suchou a neklouzavou plochu.

Před prvním uvedením do provozu

Odstranění obalového materiálu

- Před prvním použitím odstraňte z přístroje všechny obalové materiály.

Odstranění zátky u nádržky na vodu (obrázek 2 + 3)

Z důvodů přepravy byl výstupní ventil na spodní straně nádržky na vodu (k) opatřen červenou zátkou.

- Sejměte nádržku na vodu (obrázek 2).
- Před uvedením přístroje do provozu odstraňte červenou zátku na spodní straně nádržky na vodu (k) – viz obrázek 3.
- Zátku vyhodte.

Čištění před prvním použitím

Před prvním uvedením přístroje do provozu musíte důkladně vyčistit a propláchnout průtokový systém vody (k tomu viz kapitola První uvedení do provozu a Čištění a ošetřování).

- Před prvním použitím přístroje vyčistěte páku, sítka na kávu, odkapávací mřížku a nádržku na vodu, jak je popsáno v kapitole Čištění a ošetřování.
- Přístrojem nechte protéct cca 2-3 šálky vody (bez kávy) – viz kapitola První uvedení do provozu.

Příprava přístroje

Plnění nádržky na vodu (obrázek 2)

- Odklopte víko nádržky na vodu (k) – viz (1).
- Uchopte nádržku na vodu za držadlo a vytáhněte ji nahoru – viz (2).
- Do nádržky na vodu napustte požadované množství čerstvé, studené vody. Přitom dejte pozor na značku MAX, aby v nádržce nebylo příliš mnoho vody. Vodu je třeba doplnit minimálně po značku MIN.
- Vložte nádržku na vodu do přístroje.
- Zkontrolujte, zda je nádržka dobře usazena na svém místě.
- Přiklopte víko a přitlačte ho, až uslyšíte zaklapnutí.

Vložení síta (obrázek 4)

Sítka na kávu (B) lze vložit do páky (C) pouze v jedné poloze.



- Pootočte sítko tak, aby malý výčnělek na sítku byl přesně nad drážkou v páce (1).
- Sítko vložte do páky.
- Pootočte sítko trochu doleva nebo doprava (2), aby nemohlo vypadnout z páky.

Nasazení páky se sítkem (obrázek 5)

- Nasadte páku (C) s vloženým sítkem (B) zespodu na výtok horké vody (d) tak, aby držadlo páky ukazovalo směrem k symbolu odemčeného zámku.
- Páku pak trochu pootočte sem a tam, dokud nedosedne nahoru do uchycení u výtoku horké vody.
- Páku otočte proti směru hodinových ručiček až nadoraz, aby držák páky ukazoval na symbol zamčeného zámku a páka byla pevně zajištěná.

Zapnutí a vypnutí přístroje (obrázek 6)

Zapnutí

- Zapojte elektrickou zástrčku do nepoškozené zásuvky s ochranným kontaktem, instalované podle předpisů.
- Stiskněte tlačítko zap/vyp (ON/OFF) (a)
 - Kontrolka tlačítka zap/vyp se rozsvítí.
 - Kontrolka tlačítka Espresso  (b) se střídavě rozsvěcí a zhasíná.
 - Po určité době kontrolka tlačítka Espresso  trvale svítí.

Vypnutí

- Stiskněte tlačítko zap/vyp (ON/OFF).
Všechny kontrolky zhasnou.
- Po každém použití vytáhněte zástrčku ze zásuvky.







První uvedení do provozu

Před prvním uvedením přístroje do provozu, jakož i po delší době, co jste ho nepoužívali, nechte přístrojem protéct určité množství vody (bez namleté kávy). Tím se vyčistí průtokový systém vody a všechny části se nahřejí.

Upozornění:

Při prvním použití může čerpadlo vydávat hlasitější zvuky. To je normální. Po přibližně 20 sekundách, když se průtokový systém vody naplní, se tyto zvuky ztiší.



- Nádržku na vodu naplňte čerstvou, studenou vodou (viz kapitola Plnění nádržky na vodu).
- Sítko vložte do páky (viz kapitola Vložení sítko).
- Páku se sítkem (bez namleté kávy) nasadte do přístroje (viz kapitola Nasazení páky se sítkem).
- Na odkapávací mřížku postavte velký šálek, přímo pod výpusť páky.
- Ujistěte se, že regulace páry je nastavena na ● (obrázek 8/l).

- Zapojte elektrickou zástrčku do nepoškozené zásuvky s ochranným kontaktem, instalované podle předpisů.
- Zapněte přístroj stisknutím tlačítka zap/vyp (ON/OFF).
 - Kontrolka tlačítka zap/vyp se rozsvítí.
 - Kontrolka tlačítka Espresso  se střídavě rozsvěcí a zhasíná.
 - Po určité době kontrolka tlačítka Espresso  trvale svítí.
- Pokud kontrolka tlačítka Espresso  trvale svítí, stiskněte krátce opět tlačítko Espresso .
 - Rozběhne se čerpadlo.
 - Jakmile čerpadlo nasaje dostatek vody, začne téct voda do šálku.
- Horkou vodu nechte přístrojem protékat celkem asi 60 sekund, aby se přístroj propláchl a nahřál.
- Je-li šálek téměř plný a musí se vyprázdnit, stiskněte znovu tlačítko Espresso . Zastavíte tím protékání vody.
- Šálek vyprázdněte a potom znovu stiskněte tlačítko Espresso . Voda opět začne protékat přístrojem.
- Proplachování vodou ukončete přibližně po 60 sekundách opět stisknutím tlačítka Espresso .

Upozornění:

Doba protékání vody po stisknutí tlačítka Espresso  je výrobcem omezena na 60 sekund. Po jejím vypršení se čerpadlo automaticky vypne.

- Nechte systém napěňovače mléka propláchnout horkou vodou.
- Vytočte napěňovač mléka do strany (obrázek 1/i). Napěňovač přitom držte za k tomu určené držadlo (obrázek 1/j).
- Na odkapávací mřížku opět postavte šálek, přímo pod výpusť páky.

- Pod napěňovačem mléka podržte vhodnou nádobku, do které budete zachytávat horkou vodu.
- Pokud kontrolka tlačítka Espresso  trvale svítí, stiskněte krátce opět tlačítko Espresso .
 - Rozběhne se čerpadlo.
 - Horká voda poteče nejprve do šálku.
- Nyní opatrně pootočte kolečkem pro regulaci tlaku (obrázek 8/l) proti směru hodinových ručiček.
 - Z napěňovače mléka nyní začne vytékat horká voda.
- Nechte ji několik sekund vytékat do přistavené nádoby.

Po vypláchnutí a nahřátí je přístroj připraven k provozu.







Upozornění:

Přístroj má funkci automatického vypínání. Jestliže během 25 minut nestisknete žádné tlačítko, přístroj se sám vypne, aby se zbytečně nespotřebovala elektrická energie a šetřilo se životní prostředí. Všechny kontrolky zhasnou.

Předeřtí před každým použitím

Pro optimální výsledek spaření byste měli přístroj, páku se sítkem a šálky před přípravou kávy vždy předeřtít.

- Naplňte nádržku na vodu.
- Páku se sítkem nasadte do přístroje.
- Na odkapávací mřížku postavte šálek, přímo pod výpusť páky.
- Ujistěte se, že regulace páry je nastavena na .
- Zapojte síťovou zástrčku do zásuvky.

- Zapněte přístroj stisknutím tlačítka zap/vyp (ON/OFF).
 - Kontrolka tlačítka zap/vyp se rozsvítí.
 - Kontrolka tlačítka Espresso  se střídavě rozsvěcí a zhasíná.
 - Po určité době kontrolka tlačítka Espresso  trvale svítí.
- Pokud kontrolka tlačítka Espresso  trvale svítí, stiskněte krátce opět tlačítko Espresso .
 - Rozběhne se čerpadlo.
 - Jakmile čerpadlo nasaje dostatek vody, začne téct voda do šálku.
- Horkou vodu nechte přístrojem protékat zhruba 20 sekund, aby se přístroj propláchl a nahřál.
- Je-li šálek téměř plný a musí se vyprázdnit, stiskněte znovu tlačítko Espresso . Zastavíte tím protékání vody.
- Šálek vyprázdněte a znovu stiskněte tlačítko Espresso . Voda opět začne protékat přístrojem.
- Proplachování vodou ukončete přibližně po 20 sekundách opět stisknutím tlačítka Espresso .

Po předeřtání je přístroj připraven k provozu. Šálky můžete udržovat nahřáté i na odkládací ploše (obrázek 1/m) na vršku přístroje.

Příprava espressa (obrázek)

Pozor!

Během přípravy espressa nenechávejte přístroj bez dozoru, neboť některé obslužné úkony se musí provést manuálně.

Sítka je určeno k přípravě jednoho nebo dvou šálků kávy.

Pokud si chcete připravit jeden šálek, dejte do



sítka zhruba jednu rovnou odměrku namleté kávy, pro dva šálky dvě odměrky.

- Předeřte přístroj, stejně jako páku, sítko a šálky.
- Sítko vložte do páky.
- Sítko naplňte namletou kávou pomocí odměrky (D) až po značku MAX.
- Druhým koncem odměrky, na kterém je pěchovadlo, kávu v sítku upěchujte.
- Při přípravě dvou šálků přidejte další namletou kávu až po značku MAX a opět ji upěchujte.

Upozornění:

Při přípravě espressa je upěchování namleté kávy důležitý krok.

Je-li namletá káva silně upěchovaná, protéká voda namletou kávou pomalu a výsledný nápoj má hodně pěny (tzv. crema). Pokud namletá káva není příliš silně upěchována, proteče voda velmi rychle a výsledný nápoj nemá příliš pěny.

- Nasadte páku s naplněným sítkem do přístroje a otočením ji v přístroji upevněte.
- Na odkapávací mřížku postavte jeden nebo dva šálky, přímo pod výpusť páky.
 - Pokud připravujete jeden šálek kávy, postavte ho doprostřed pod obě výpusť páky.
 - Připravujete-li dva šálky, pak je postavte vedle sebe, každý pod jednu výpusť páky.
- Ujistěte se, že regulace páry je nastavena na ● (obrázek 8/l).
- Pokud kontrolka tlačítka Espresso  trvale svítí, stiskněte krátce opět tlačítko Espresso .
 - Rozběhne se čerpadlo.
 - Spustí se spařování a do šálku (či šálků) začne vytékat espresso.

- Jakmile je v šálku, respektive šálcích, požadované množství kávy, stiskněte znovu tlačítko Espresso  a přístroj přestane čerpat vodu.
- Vyčkejte, dokud z přístroje nepřestane kapat káva, a pak šálek, respektive šálky, odeberte z odkapávací mřížky.
- Chcete-li připravit další espresso, zopakujte výše uvedené kroky.
- Pokud již nechcete připravovat žádné espresso, vypněte přístroj stisknutím tlačítka zap/vyp (ON/OFF).
 - Všechny kontrolky zhasnou.
- Po každém použití vytáhněte zástrčku ze zásuvky.

Vyprazdňování sítka



Opatrně!

Nebezpečí opaření!

Když páku odstraníte během spařování kávy, může dojít k vystříknutí horkého espressa.

- Páku během spařování nikdy neodstraňujte.



Opatrně!

Nebezpečí popálení!

Sítka a kovové části páky jsou velmi horké.

- Než je odstraníte z přístroje, nechte je vychladnout.
- Páku uvolníte z přístroje tak, že s ní otočíte ve směru hodinových ručiček až nadoraz.
- Pojistku sítka (obrázek 1/e) na držadle páky vyklopte nahoru, takže sítko nemůže z páky vypadnout.
- Palcem tlačte proti pojistce (e).
- Obratě páku a vyklepejte kávovou sedlinu (tzv. puk) ze sítka.

- Kávovou sedlinu vyhodte, je-li to možné, na kompost nebo do popelnice na bioodpad.

Příprava cappuccina

Pro přípravu cappuccina musíte nejprve udělat espresso do větší nádoby (např. šálku nebo žáruvzdorné sklenice), které následně doplníte horkým napěněným mlékem.





Varování!

Nebezpečí opaření!

Horká pára a odstříkující horké tekutiny mohou způsobit opaření.

- Buďte opatrní při práci s napěňovačem mléka.
- S kolečkem regulátoru páry otáčejte jen pomalu.
- Napěňovače mléka berte pouze za držadlo.

Napěněného mléka je na objem dvakrát tolik. Pro napěňování mléka proto vždy použijte dostatečně velkou, žáruvzdornou nádobku (např. nerezovou konvičku).

- Nejprve připravte espresso, jak je popsáno v kapitole Příprava espressa.
- Použijte ale větší nádobku, abyste do ní mohli přidat napěněné mléko.
- Hotové espresso dejte stranou.
- Vhodnou nádobku naplňte z jedné třetiny studeným mlékem.
- Ujistěte se, že regulace páry je nastavena na ● (obrázek 8/l).
- Vytočte napěňovač mléka do strany (obrázek 1/i). Napěňovač přitom držte za k tomu určené držadlo (obrázek 1/j).
- Stiskněte tlačítko Pára  (obrázek 6/c)
 - Kontrolka tlačítka Espresso  zhasne.
 - Kontrolka tlačítka Pára  se střídavě rozsvěcí a zhasíná.

- Po určité době kontrolka tlačítka Pára ☹️ trvale svítí.
- Pokud kontrolka tlačítka Pára ☹️ trvale svítí, dejte pod napěňovač mléka nejprve prázdnou nádobku.
- Opatrně otáčejte kolečkem regulace páry proti směru hodinových ručiček, abyste tak vyčistili napěňovač mléka a vodní okruh přístroje.
- Vyčkejte několik sekund a pak otočte kolečko regulace páry po směru hodinových ručiček zpátky do polohy ●.
- Jestliže z napěňovače mléka již nevychází žádná pára, vylijte vodu z nádoby.
- Nádobku s mlékem držte lehce nakloněnou a parní trysku napěňovače dejte cca 2 cm pod hladinu.
- Opatrně začnete otáčet kolečkem regulace páry proti směru hodinových ručiček.
- Přitom dělejte s nádobkou krouživé pohyby. Parní trysku napěňovače mějte stále pod hladinou mléka.
- Jakmile začne v nádobce stoupat mléčná pěna, ponořte napěňovač hlouběji.
- Jakmile dosáhnete požadovaného výsledku, otočte kolečko regulace páry po směru hodinových ručiček zpět do polohy ●.
- Nádobku uvolněte z napěňovače.
- Napěňovač mléka (obrázek 1/i) natočte dovnitř. Napěňovač přitom držte za k tomu určené držadlo (obrázek 1/j).
- Napěněné mléko přidejte do připraveného espressa, například pomocí lžičky.
- Cappuccino můžete osladit dle libosti a mléčnou pěnu posypat kakaem.

Upozornění:

Pokud po napěnění mléka stisknete tlačítko Espresso ☹️ a kontrolka tlačítka Espresso ☹️ začne rychle blikat, znamená to, že teplota přístroje je příliš vysoká.

V takovém případě přístroj vypněte a nechte ho alespoň 5 minut vychladnout.

Vychladnutí můžete urychlit tím, že spustíte přípravu horké vody (viz kapitola Příprava horké vody):

- Vypněte přístroj stisknutím tlačítka zap/vyp (ON/OFF).
 - Všechny kontrolky zhasnou.
- Po každém použití vytáhněte zástrčku ze zásuvky.

Upozornění:

Napěňovač mléka vyčistěte hned po každém použití. K tomu viz kapitola Čištění a ošetřování.

Tipy pro přípravu mléčné pěny



Pro přípravu skvělé mléčné pěny:

- by mléko mělo být vychlazené (na teplotu v ledničce);
- byste měli použít polotučné mléko s obsahem tuku 1,5-3,5 %;
- byste neměli mléko napěňovat dvakrát;
- byste po napěnění mléko měli nechat stát cca 30 sekund. Velké bubliny prasknou a tekutá část mléka klesne ke dnu. Pěna tak bude jemnější.

Příprava horké vody

Funkci přípravy horké vody můžete použít například:

- pro předehřívání šálků;
- pro zalití čaje;
- pro urychlení vychladnutí přístroje;
- pro čištění napěňovače mléka.
- Předehřejte přístroj (viz kapitola Předehřátí před každým použitím).
- Na odkapávací mřížku postavte šálek, přímo pod výpusť páky.

- Pod napěňovačem mléka podržte vhodnou nádobku, do které budete zachytávat horkou vodu.
- Pokud kontrolka tlačítka Espresso  trvale svítí, stiskněte krátce opět tlačítko Espresso .
 - Rozběhne se čerpadlo.
 - Horká voda poteče nejprve do šálku.
- Nyní opatrně pootočte kolečkem pro regulaci tlaku (obrázek 8/I) proti směru hodinových ručiček.
 - Z napěňovače mléka nyní začne vytékat horká voda.
- Jakmile máte v nádobce požadované množství horké vody, stiskněte znovu krátce tlačítko Espresso .
- Otočte tlačítko pro regulaci páry po směru hodinových ručiček do polohy ●.
- Vypněte přístroj stisknutím tlačítka zap/vyp (ON/OFF).
 - Všechny kontrolky zhasnou.
- Po každém použití vytáhněte zástrčku ze zásuvky.

Čištění a ošetřování



Varování!

Nebezpečí úrazu elektrickým proudem následkem vlhkosti!

Přístroj není dovoleno

- před každým čištěním vypněte a vytáhněte ze zásuvky;
- neponořujte do vody;
- nedávejte pod tekoucí vodu.



Opatrně!

Nebezpečí popálení o horký povrch!

- Před čištěním nechte přístroj vždy zcela vychladnout.

Pozor!

- Nepoužívejte abrazivní houby ani abrazivní čisticí prostředky, aby se nepoškodil povrch přístroje a příslušenství.
- Nepoužívejte žádné čisticí prostředky obsahující rozpouštědla.
- Nesnažte se odstranit nečistoty nebo usazeniny vodního kamene pomocí tvrdých předmětů. Mohlo by dojít k poškození přístroje.

Čištění síta a páky

Sítka a páka se musí vyčistit po každém použití.

- Čistěte je v teplé vodě.
- Potom je důkladně propláchněte pod tekoucí vodou.
- Použijete-li nějaký mycí prostředek, pak ho musíte obzvláště důkladně opláchnout, aby neovlivnil výslednou chuť připravované kávy.
- Díly pečlivě osušte.

Čištění napěňovače mléka (obrázek 9)



Napěňovač mléka vyčistěte po každém použití.

- Nejprve propláchněte systém vedení napěňovače mléka. Postup najdete v kapitole Příprava horké vody.
- Přitom nechte horkou vodu několik sekund vytékat z napěňovače mléka do vhodné nádoby.
- Přístroj pak vypněte stisknutím tlačítka zap/vyp (ON/OFF).
- Vytáhněte síťovou zástrčku ze zásuvky.
- Napěňovač mléka nechte vychladnout.
- Stáhněte malou ochrannou trubku (i) napěňovače.
- Pečlivě ji vyčistěte teplou vodou, případně použijte trochu mycího prostředku.
- Trysku, která je pod ochrannou trubkou, utřete vlhkým hadrem.

- Na odolné nečistoty použijte trochu mycího prostředku. Nakonec ji ale důkladně otřete hadrem navlhčeným jen čistou vodou. Na trysce nesmí zůstat žádné zbytky mycího prostředku.
- Osušte důkladně ochrannou trubku (i) a opět ji nasadte na trysku.

Čištění výpusti horké vody

Po každém použití vyčistěte výpusť horké vody (obrázek 1/d).

- Utřete navlhčeným hadrem celou plochu výpusti horké vody a odstraňte veškeré zbytky kávy.
- Naplňte nádržku na vodu až po značku MAX.
- Páku se sítkem (bez namleté kávy) nasadte do přístroje.
- Na odkapávací mřížku postavte šálek, přímo pod výpusť páky.
- Zapněte přístroj stisknutím tlačítka zap/vyp (ON/OFF).
- Vyčkejte, dokud kontrolka tlačítka Espresso  nezačne trvale svítit.
- Stiskněte krátce opět tlačítko Espresso  a nechte po dobu cca 20 sekund protékat vodu, abyste odstranili poslední zbytky kávy.
- Stiskněte znovu jednou krátce tlačítko Espresso  a průtok vody se ukončí.
- Vypněte přístroj stisknutím tlačítka zap/vyp (ON/OFF).
- Páku se sítkem opět odstraňte.
- Po každém použití vytáhněte zástrčku ze zásuvky.

Čištění odkapávací zásuvky a mřížky (obrázek 10)

Odkapávací zásuvka (f) by se měla čistit po každém použití, aby se v ní netvořily usazeniny. V odkapávací zásuvce je červený plovák (h).

Odkapávací zásuvku musíte vyprázdnit nejpozději v momentě, kdy červený plovák začne vyčnívat z otvoru v odkapávací mřížce (g).

- Odkapávací zásuvku vytáhněte z přístroje směrem dopředu.
- Sejměte odkapávací mřížku.
- Odkapávací zásuvku a mřížku vyčistěte v horké vodě, do které přidáte trochu mycího prostředku.
- Díly pečlivě osušte.
- Nasadte odkapávací mřížku do zásuvky tak, aby byl kulatý otvor v mřížce nad červeným plovákem.
- Nasadte odkapávací zásuvku s mřížkou do přístroje.

Čištění nádržky na vodu

Jestliže přístroj nepotřebujete, vždy vyprázdněte nádržku na vodu. Tím zabráníte předčasné tvorbě vodního kamene.

- Nádržku na vodu a víko vyčistěte teplou vodou s trochou mycího prostředku.
- Oba díly pak důkladně opláchněte čistou vodou, abyste odstranili zbytky mycího prostředku.
- Nádržku na vodu pečlivě vysušte.

Čištění přístroje

- Před čištěním přístroj vypněte a vytáhněte síťovou zástrčku ze zásuvky.
- Vnější přístroje čistěte pouze lehce navlhčeným hadříkem a poté přístroj důkladně vysušte.

Odstranění vodního kamene

Pozor!

Neseškrabujte vodní kámen tvrdými předměty. Mohlo by dojít k poškození přístroje.

Odstraňujte vodní kámen z přístroje v pravidelných intervalech – podle četnosti používání a tvrdosti vody v oblasti, kde bydlíte.

Po 500. použití přístroj signalizuje, že potřebuje zbavit vodního kamene. Všechny kontrolky pětkrát bliknou, jakmile je přístroj nahřátý. Z přístroje byste měli odstranit vodní kámen nejpozději v momentě, kdy se objeví tento signál.

Používejte buďto běžný prostředek na odstranění vodního kamene pro espresso kávovary nebo zředěnou octovou esenci.

Když použijete prostředek na odstranění vodního kamene:

- Postupujte podle návodu výrobce prostředku na odstranění vodního kamene.

Pokud použijete zředěnou octovou esenci:





Varování!



Nebezpečí poleptání neředěnou octovou esencí při spolknutí!



- Octová esence musí být mimo dosah dětí.







- Smíchejte 1 díl (např. šálek) octové esence s 2 díly vody a octový roztok nalijte do zásobníku na vodu.
- Vložte nádrážku na vodu do přístroje a zavřete víko.
- Páku se sítkem nasadte do přístroje.
- Na odkapávací mřížku postavte vhodnou nádobku, přímo pod výpusť páky.
- Ujistěte se, že regulace páry je nastavena na ●.

- Zapojte síťovou zástrčku do zásuvky.
- Zapněte přístroj stisknutím tlačítka zap/vyp (ON/OFF).
- Vyčkejte, dokud kontrolka tlačítka Espresso  nezačne trvale svítit.
- Stiskněte krátce opět tlačítko Espresso  a nechte ze zařízení vytéct zhruba 2 šálky octového roztoku.

Upozornění:



Přibližně po 60 sekundách po stisknutí tlačítka Espresso  se čerpadlo automaticky vypne. V takovém případě stiskněte znovu tlačítko Espresso . Postup opakujte, dokud nenaplníte zhruba dva šálky octovým roztokem.

- Proces zastavíte opětovným krátkým stisknutím tlačítka Espresso .
- Stiskněte tlačítko Pára .
- Vyčkejte, dokud kontrolka tlačítka Pára  nezačne trvale svítit.
- Pod napěňovač mléka dejte prázdnou nádobku.
- Opatrně otáčejte kolečkem regulace páry proti směru hodinových ručiček, abyste tak napěňovač mléka a vodní okruh přístroje zbavili vodního kamene.
- Nechte přístroj, aby cca 2 minuty vytvářel páru, a pak otočte tlačítko pro regulaci páry po směru hodinových ručiček do polohy ●.
- Jestliže z napěňovače mléka již nevychází žádná pára, vylijte vodu z nádobky.
- Vypněte přístroj stisknutím tlačítka zap/vyp (ON/OFF) a nechte octový roztok působit zhruba 15 minut.
- Potom přístroj opět zapněte stisknutím tlačítka zap/vyp (ON/OFF) a uvedený postup pro odstranění vodního kamene minimálně třikrát zopakujte.

- Nakonec znovu krátce stiskněte tlačítko Espresso  a nechte vytéct zbytek octového roztoku.
- Když se čerpadlo po 60 sekundách automaticky vypne, stiskněte znovu krátce tlačítko Espresso . Postup opakujte, dokud nebude nádržka na vodu prázdná.
- Nádržku na vodu důkladně vypláchněte čistou vodou.
- Naplňte nádržku na vodu čerstvou, studenou vodou až po značku MAX.
- Vložte nádržku na vodu do přístroje a zavřete víko.
- Pokud kontrolka tlačítka Espresso  trvale svítí, stiskněte znovu krátce tlačítko Espresso  a nechte vodu protékat.
- Když se čerpadlo po 60 sekundách automaticky vypne, stiskněte znovu krátce tlačítko Espresso . Postup opakujte, dokud nebude nádržka na vodu prázdná.
- Výše popsaný postup opakujte se studenou vodou minimálně třikrát, abyste vypláchli zbytky vodního kamene a octového roztoku.
- Nádržku na vodu naplňte ještě jednou čerstvou, studenou vodou.
- Stiskněte tlačítko Pára .
- Vyčkejte, dokud kontrolka tlačítka Pára  nezačne trvale svítit.
- Pod napěňovač mléka dejte prázdnou nádobku.
- Opatrně otáčejte kolečkem regulace páry proti směru hodinových ručiček, abyste propláchli napěňovač mléka a systém vedení.
- Nechte přístroj, aby cca 1 minutu vytvářel páru, a pak otočte tlačítko pro regulaci páry po směru hodinových ručiček do polohy ●.
- Vypněte přístroj stisknutím tlačítka zap/vyp (ON/OFF).
- Vytáhněte síťovou zástrčku ze zásuvky.

Vynulování počítadla

Po odstranění vodního kamene nastavte počítadlo 500 cyklů do dalšího odstraňování vodního kamene na 0. Po 500. použití přístroje budete opět upozorněni, že je třeba ze zařízení odstranit vodní kámen.

- Když je přístroj zapnutý, stiskněte a podržte stisknuté tlačítko Espresso  a současně s tím podržte 3 sekundy stisknuté tlačítko Pára .
- Kontrolky tlačítek třikrát bliknou.

Tímto krokem vynulujete počítadlo cyklů. Při 500. použití přístroje se opět objeví hlášení, že z přístroje je třeba neprodleně odstranit vodní kámen.

Skladování

- Než přístroj a příslušenství uklidíte, důkladně je vyčistěte a nechte všechny díly úplně vyschnout.
- Přístroj s příslušenstvím uchovávejte na čistém, suchém a bezprašném místě chráněném před mrazem.

Odstranění poruch

Problém	Možné příčiny	Odstranění
Z páky nevytéká žádné espresso.	V nádržce na vodu není žádná voda.	Naplňte nádržku na vodu.
	Výpusti páky jsou ucpané.	Vyčistěte páku.
	Sítka je ucpané.	Vyčistěte sítko.
	Namletá káva je příliš napěchovaná nebo vlhká.	Připravte nové espresso bez toho, že byste namletou kávu tak silně upěchovali.
Espresso vytéká po straně z páky.	Páka není správně nasazená.	Nasadte páku správně.
	Výpusti páky jsou ucpané.	Vyčistěte páku.
	Sítka je ucpané.	Vyčistěte sítko.
	Na okraji sítka/páky jsou zbytky namleté kávy.	Z okraje sítka/páky odstraňte namletou kávu.
Espresso je příliš studené.	Přístroj nebyl dostatečně předeřhátý.	Předeřhajte přístroj (viz kapitola Předeřhátí před každým použitím).
	Šálky nebyly předeřháté.	Předeřhajte šálky.
Čerpadlo je příliš hlučné.	Nádržka na vodu je prázdná.	Naplňte nádržku na vodu.
Kávová pěna (crema) je příliš světlá. Voda z páky vytéká příliš rychle. Espresso není dostatečně silné a není horké.	Použili jste málo namleté kávy nebo jste ji nedostatečně upěchovali.	Dejte do sítka namletou kávu a upěchujte ji pěchovadlem až po značku MAX v sítku.
	Káva je namleta příliš hrubě.	Používejte kávu namletou speciálně pro espresso kávovary.
Kávová pěna (crema) je příliš tmavá. Voda z páky vytéká příliš pomalu.	Použili jste příliš mnoho namleté kávy.	Do sítka dejte méně namleté kávy, respektive ji neupěchujte tak silně.
	Káva je namleta příliš jemně.	Používejte kávu namletou speciálně pro espresso kávovary.

Problém	Možné příčiny	Odstranění
Mléko není napěněné.	Mléko nebylo dostatečně studené.	Použijte mléko z ledničky.
	Použité mléko není vhodné k napěnění.	Použijte plnotučné mléko.
	Napěňovač mléka je ucpaný.	Vyčistěte napěňovač mléka.
Kontrolka tlačítka Espresso  rychle bliká.	Přístroj je přehřátý.	Přístroj vypněte a nechte ho alespoň 5 minut vychladnout. Vychladnutí můžete urychlit tím, že spustíte přípravu horké vody (viz kapitola Příprava horké vody):
Jakmile je přístroj nahřátý, bliknou pětkrát postupně všechny kontrolky tlačítek.	Po 500. použití přístroj signalizuje, že potřebuje zbavit vodního kamene.	Odstraňte z přístroje vodní kámen (viz kapitola Odstranění vodního kamene).

Likvidace

Likvidace obalu

Obal produktu sestává z recyklovatelných materiálů. Materiály obalu zlikvidujte podle jejich označení na veřejných sběrných místech, popř. podle předpisů dané země.

Likvidace vysloužilého přístroje



Pokud již nebudete chtít elektrický přístroj používat, bezplatně jej odevzdejte  na veřejném sběrném místě pro vysloužilé elektrospotřebiče. Vysloužilé elektrospotřebiče se v žádném případě nesmí dostat do kontejnerů pro komunální odpad (viz symbol).

Elektrické přístroje nelikvidujte jako komunální odpad.

Podle evropské směrnice 2012/19/EU o odpadních elektrických a elektronických zařízeních a odpovídajících ustanovení národních právních předpisů se použitá elektrická zařízení musí shromažďovat odděleně od ostatního odpadu a předat k ekologicky šetrné recyklaci.

Recyklace jako alternativa k výzvě k vrácení: Majitel elektrického zařízení je alternativně místo vrácení výrobku povinen se spolupodílet na jeho odborné recyklaci v případě, že se zřekl jeho vlastnictví. Starý přístroj je rovněž možné předat sběrnému místu, které zajistí odstranění ve smyslu národních předpisů o recyklaci a odpadech.

To se netýká příslušenství a pomůcek připojených ke starým zařízením, které nemají elektrické součásti.

Další pokyny k likvidaci

Odevzdejte vysloužilý elektrický přístroj v takovém stavu, aby bylo možné jej později použít znovu nebo recyklovat.

Vysloužilé elektrické přístroje mohou obsahovat škodlivé látky. Při chybném zacházení s přístrojem nebo jeho poškození může při pozdější likvidaci přístroje dojít k poškození zdraví nebo znečištění vod a půdy.

Technické údaje

Model	NN-CM-01
Napětí	220–240 V~
Frekvence	50–60 Hz
Výkon	850 W
Hluk	cca 66 dB(A)
Objem nádržky na vodu	cca 1,5 l
Tlak	cca 1,5 MPa (15 bar)
Vypínací automata	po cca 25 minutách, když není stisknuto žádné tlačítko
Rozměry	Výška x šířka x hloubka cca 29,5 x 20,5 x 26,5 cm



Záruka

Kaufland vám poskytuje záruku 3 let od data zakoupení.

Záruka se nevztahuje na poškození, které je způsobeno nedodržením návodu k obsluze, použitím v rozporu s určením, neodborným zacházením, svévolnými opravami nebo nedostačnou údržbou a ošetřováním.

Cijenjeni kupci,

Čestitamo vam na kupnji novog uređaja. Odlučili ste se za proizvod s izvrsnim omjerom cijene i kvalitete kojeg ćete koristiti s užitkom.

Prije uporabe ovog uređaja upoznajte se sa svim uputama o njegovoj uporabi i sigurnosti. Upotrebljavajte uređaj samo kako je opisano i u navedenim područjima primjene. Pri prosjeđivanju uređaja trećoj osobi predajte i svu dokumentaciju.

Opseg isporuke (slika 1)

- Aparat za espresso kavu (A)
- Sito (B)
- Držač sita (C)
- Mjerna žličica s pritiskivačem (D)
- Upute za uporabu

Provjerite da li su isporučeni svi dijelovi i ima li na uređaju oštećenja nastalih tijekom transporta.

Ne koristite oštećeni uređaj!

U slučaju štete obratite se poslovnici Kauflanda.

Sigurnost

Prije prve uporabe uređaja pažljivo pročitajte upute za uporabu.

Za sigurnu uporabu slijedite sve sigurnosne upute navedene u nastavku.

Simboli i njihovo značenje



Pročitajte upute za uporabu!



Pozor! Vruće površine!



Opasnost zbog električnog napona!



Znak opće opasnosti!

Namjenska uporaba

- Aparat za espresso kavu namijenjen je isključivo za pripremu kave/espressa i mliječne pjene u količinama uobičajenima za kućanstvo. Ulijevajte samo svježju, hladnu i negaziranu pitku vodu u spremnik za vodu. Ni u kojem slučaju ne smijete ulijevati mlijeko ili gotove napitke kao što su čaj ili kava, u suprotnom će se uređaj oštetiti.
- Nikada ne upotrebljavajte uređaj na otvorenom.
- Uređaj je namijenjen isključivo uporabi u privatnim kućanstvima. Nije predviđen za komercijalnu uporabu.
- Upotrebljavajte uređaj samo u opisanom području primjene i s originalnom opremom. Svaka druga uporaba ili izmjena uređaja smatra se nepropisnom. Ne preuzimamo odgovornost za štete nastale uslijed nenamjenske uporabe ili nepravilnog rukovanja.

Sigurnost djece i osoba



Upozorenje!

Postoji opasnost od gušenja djece pri igranju ambalažnim materijalom!

- Držite ambalažu izvan dohvata djece.



- Ovaj aparat mogu koristiti djeca stara 8 godina i više ako su pod nadzorom ili su upućena kako koristiti aparat na siguran način i razumiju opasnosti koje su u to uključene.
- Čišćenje i korisničko održavanje ne smiju raditi djeca osim ako su starija od 8 i pod nadzorom.
- Čuvajte aparat i njegov mrežni kabel izvan dohvata djece mlađe od 8 godina.
- Djeca se ne smiju igrati uređajem.
- Nadzirite djecu kako se ne bi igrala uređajem.
- Uređaj smiju upotrebljavati osobe sa smanjenim fizičkim, osjetilnim ili mentalnim sposobnostima ili nedostatkom iskustva i/ili znanja ako su pod nadzorom druge osobe ili ako su u svrhu sigurne uporabe uređaja dobile odgovarajuću poduku te ako su shvatile moguće opasnosti.

Opća sigurnost

- Ne smijete upotrebljavati uređaj ako su priključni kabel ili kućište oštećeni.
- Ako je priključni kabel oštećen, smije ga zamijeniti samo ovlaštenu servis kako bi se izbjegle potencijalno opasne situacije.
- Priključite uređaj samo na strujno napajanje koje ima napon i frekvenciju koji se podudaraju s podacima na tipskoj pločici! Tipska pločica nalazi se na donjoj strani uređaja.
- Priključite uređaj samo na neoštećenu, propisno ugrađenu utičnicu sa zaštitnim uzemljenjem.
- Uvijek stavite uređaj na stabilnu, suhu, ravnu i neklizajuću površinu.
- Ne smijete postaviti uređaj na vruću površinu ili u blizinu izvora topline.
- Priključni kabel ne smije doći u kontakt s vrućim dijelovima uređaja.
- Uređaj i pribor zagrijavaju se za vrijeme rada. Upotrebljavajte samo predviđene ručke i prekidače.
- Opasnost od opekline uzrokovanih vrućom parom!
 - Budite oprezni pri uporabi pjenjača za mlijeko.
 - Prije uključivanja uređaja uvijek okrenite regulator pare u smjeru kazaljke na satu do graničnika u položaj „●“. U suprotnom iz pjenjača za mlijeko može neočekivano izići vruća para ili vruća voda.
 - Uvijek prije upotrebe postavite prikladnu posudu ispod pjenjača za mlijeko.
 - Tijekom rada nemojte dodirivati otvore za izlaz pare i vode na pjenjaču za mlijeko i na izlazu za espresso.
 - Prilikom rasklapanja ili sklapanja držite pjenjač za mlijeko samo za crnu plastičnu ručku.
 - Nemojte dirati pjenjač za mlijeko tijekom postupka pjenjenja niti neposredno nakon toga.
 - Nemojte tijekom pripreme otvarati držač sita. Iz njega bi mogla prskati vruća voda.
 - Imajte na umu da i nakon isključivanja iz uređaja može izlaziti vruća para.
- Opasnost od opekline! Držač sita mora se ohladiti prije vađenja sita.
- Ako se držač sita skine tijekom kuhanja, vrući espresso može prskati van. Nikada ne skidajte držač sita tijekom kuhanja.

- Nemojte prepuniti sito espresso prahom. U suprotnom nećete moći pravilno umetnuti držač sita i moguć je izlazak vruće pare. Obratite pažnju na oznaku MAX s unutrašnje strane sita.
- Kada je prazan spremnik za vodu, ne smije se započeti kuhanje. U suprotnom možete oštetiti uređaj.
- Nemojte raditi s uređajem i skladištiti ga na temperaturama ispod 0 °C. Voda koja se zamrzava ili voda koja je ostala u cijevima može oštetiti uređaj.
- Nikada ne ostavljajte uređaj bez nadzora za vrijeme rada.
- Ne pomičite uređaj za vrijeme njegovog rada.
- Nakon svake uporabe izvucite priključni utikač.
- Upotrebljavajte proizvod samo namjenski. Pri neispravnoj uporabi postoji opasnost od ozljeda!
- Svaka zlouporaba može izazvati teške ozljede.
- Osigurajte da voda ne kapa na priključni kabel ili priključni utikač.
- Nakon svake uporabe izvucite priključni utikač.
- Ostavite uređaj i pribor da se ohlade prije čišćenja ili spremanja.
- Prije svakog čišćenja isključite uređaj i odspojite ga sa strujne mreže.
- Ne uranjajte uređaj u vodu ili druge tekućine i ne čistite ga pod tekućom vodom.
- Uređaj nije namijenjen pranju u perilici posuđa.
- Pridržavajte se odlomka „Čišćenje i njega“.
- Opasnost od opekline! Površina grijaćeg elementa ostaje neko vrijeme vruća nakon uporabe.

Pregled uređaja (slika 1)

Element	Opis
A	Aparat za espresso kavu
B	Sito
C	Držač sita
D	Mjerna žličica / pritiskivač
a	Tipka uklj./isklj. (ON/OFF)
b	Tipka za espresso 
c	Tipka za paru 
d	Izlaz vruće vode
e	Blokada sita
f	Posuda za kapljevину
g	Rešetka
h	Indikator razine tekućine za posudu za kapljevину
i	Pjenjač za mlijeko
j	Ručka za pjenjač za mlijeko
k	Spremnik za vodu
l	Regulator pare
m	Podloga za šalice

Postavljanje uređaja

Pozor!

Uređaj ima protuklizne plastične nožice. Na namještaju s lakiranom ili plastičnom oblogom ili namještaju obrađenom sredstvima za održavanje može se dogoditi da ti materijali zahvate i razmekšaju plastične nožice. Po potrebi postavite neklizajuću podlogu pod uređaj.

- Postavite uređaj tako da se utičnica nalazi u dohvatu priključnog kabela.
- Uvijek stavite uređaj na stabilnu, suhu, ravnu i neklizajuću površinu.

Prije prvog puštanja u rad

Uklanjanje ambalaže

- Prije prve upotrebe uklonite svu ambalažu s uređaja.

Uklanjanje čepa sa spremnika za vodu (slika 2 + 3)

U svrhu transporta na izlaznom ventilu s donje strane spremnika za vodu (k) postavljen je crveni čep.

- Skinite spremnik za vodu (slika 2).
- Skinite crveni čep s donje strane spremnika za vodu (k) prije prve uporabe (slika 3).
- Zbrinite čep u otpad.

Čišćenje prije prve uporabe

Prije prve uporabe potrebno je isprati sustav za protok vode i temeljito očistiti uređaj (vidjeti o tome i u odlomku „Prvo puštanje u rad“ i „Čišćenje i njega“).

- Prije prve uporabe očistite držač sita, sito, rešetku i spremnik za vodu kao što je opisano u odlomku „Čišćenje i njega“.
- Pustite da oko dvije do tri šalice vode (bez espresso praha) prođu kroz uređaj (vidjeti odlomak „Prvo puštanje u rad“).

Priprema uređaja

Punjenje spremnika za vodu (slika 2)

- Otvorite poklopac spremnika za vodu (k) (1).
- Uхватите ручку i skinite spremnik za vodu prema gore (2).

- Napunite željenu količinu svježe, hladne vode u spremnik za vodu. Pritom obratite pažnju na oznaku MAX na spremniku za vodu i nemojte ga prepuniti. Napunite spremnik vodom najmanje do oznake MIN.
- Postavite spremnik za vodu u uređaj.
- Provjerite je li spremnik za vodu pravilno postavljen na svoje mjesto.
- Zaklopite poklopac i pritisnite ga dok se zvučno ne uglati.

Umetanje sita (slika 4)

Sito (B) može se umetnuti samo u jednom položaju u držač sita (C).

- Okrenite sito tako da se maleno povišenje na situ nalazi točno iznad ureza na držaču sita (1).
- Umetnite sito u držač sita.
- Okrenite sito malo ulijevo ili udesno (2), tako da više ne može ispasti iz držača sita.



Umetanje držača sita sa sitom (slika 5)

- Postavite držač sita (C) s umetnutim sitom (B) s donje strane na izlaz za vruću vodu (d), tako da ručka držača sita pokazuje u smjeru simbola otključanoga lokota.
- Ako je potrebno, lagano okrećite držak sita dok prema gore pravilno ne sjedne u prihvat izlaza za vruću vodu.
- Okrećite držač sita suprotno od smjera kazaljke na satu do graničnika, tako da ručka pokazuje prema simbolu zaključanoga lokota i da je čvrsto blokirana.

Uključivanje i isključivanje uređaja (slika 6)

Uključivanje

- Uključite priključni utikač u neoštećenu, propisno ugrađenu utičnicu sa zaštitnim uzemljenjem.

- Pritisnite tipku za uklj./isklj. (ON/OFF) (a)
 - Indikator tipke za uklj./isklj. svijetli.
 - Indikator tipke za espresso  (b) naizmjenično se uključuje i isključuje.
 - Nakon nekog vremena indikator tipke za espresso  trajno svijetli.

Isključivanje

- Pritisnite tipku za uklj./isklj. (ON/OFF). Isključuju se svi indikatori.
- Nakon svake uporabe izvucite priključni utikač.







Prije prvog puštanja u rad

Prije prve uporabe i nakon duljeg mirovanja potrebno je pustiti vodu (bez espresso praha) da teče kroz uređaj. Tako se čisti sustav za protok vode i svi se dijelovi zagrijavaju.

Napomena:

Pri prvoj uporabi pumpa može proizvoditi glasnije zvukove. To je normalno. Nakon oko 20 sekundi, kada se sustav za protok vode napuni, ti će se zvukovi stišati.



- Ulijte svježu, hladnu vodu u spremnik za vodu (vidjeti odlomak „Punjenje spremnika za vodu“).
- Umetnite sito u držač sita (vidjeti odlomak „Umetanje sita“).
- Umetnite držač sita sa sitom, ali bez espresso praha, u uređaj (vidjeti odlomak „Umetanje držača sita sa sitom“).
- Stavite veliku šalicu na rešetku, točno ispod izlaza držača sita.
- Uvjerite se da se regulator pare (slika 8/l) nalazi u položaju ●.
- Uključite priključni utikač u neoštećenu, propisno ugrađenu utičnicu sa zaštitnim uzemljenjem.

- Uključite uređaj tipkom za uklj./isklj. (ON/OFF).
 - Indikator tipke za uklj./isklj. svijetli.
 - Indikator tipke za espresso  naizmjenično se uključuje i isključuje.
 - Nakon nekog vremena indikator tipke za espresso  trajno svijetli.
- Ako indikator tipke za espresso  trajno svijetli, jednom kratko pritisnite tipku za espresso .
 - Pumpa se uključuje.
 - Kada pumpa usisa dovoljno vode, voda će početi teći u šalicu.
- Da bi se uređaj isprao i zagrijao, na oko 60 min. pustite vruću vodu kroz njega.
- Ako je šalica gotovo puna i potrebno ju je isprazniti, zaustavite protok vode ponovnim pritiskom na tipku za espresso .
- Ispraznite šalicu i zatim ponovno pritisnite tipku za espresso  da bi voda nastavila teći kroz uređaj.
- Nakon oko 60 sekundi zaustavite protok vode ponovnim pritiskom na tipku za espresso .

Napomena:

Vrijeme za protok vode po pritisku tipke za espresso  tvornički je postavljeno na 60 sekundi. Nakon toga se pumpa automatski isključuje.

- Potrebno je i sustav pjenjača za mlijeko isprati vrućom vodom.
- Nagnite pjenjač za mlijeko (slika 1/i) u stranu. Pritom ga držite samo za ručku (slika 1/j).
- Ponovno stavite šalicu na rešetku, točno ispod izlaza držača sita.
- Postavite prikladnu posudu ispod pjenjača za mlijeko da biste uhvatili vruću vodu.

- Ako indikator tipke za espresso  trajno svijetli, jednom kratko pritisnite tipku za espresso .
 - Pumpa se uključuje.
 - Vruća voda najprije teče u šalicu.
- Sada oprezno okrenite regulator pare (slika 8/l) u smjeru suprotnom od kazaljke na satu.
 - Vruća voda sada izlazi iz pjenjača za mlijeko.
- Pustite da vruća voda nekoliko sekundi curi iz pjenjača za mlijeko u posudu.

Uređaj je nakon ispiranja i zagrijavanja spreman za uporabu.







Napomena:

Uređaj je opremljen automatskim isključivanjem. Ako se tijekom oko 25 minuta ne pritisne nijedna tipka, uređaj će se sam isključiti da bi se spriječila nepotrebna potrošnja struje i zaštitio okoliš. Isključuju se svi indikatori.

Zagrijavanje prije svake uporabe

Uređaj, držač za sito sa sitom i šalice uvijek bi se trebali zagrijati prije uporabe da biste dobili dobar rezultat kuhanja.

- Napunite spremnik za vodu.
- Umetnite držač za sito s umetnutim sitom u uređaj.
- Stavite jednu šalicu na rešetku, točno ispod izlaza držača sita.
- Uvjerite se da se regulator pare nalazi u položaju ●.
- Utaknite priključni utikač u utičnicu.
- Uključite uređaj tipkom za uklj./isklj. (ON/OFF).
 - Indikator tipke za uklj./isklj. svijetli.
 - Indikator tipke za espresso  naizmjenično se uključuje i isključuje.

- Nakon nekog vremena indikator tipke za espresso  trajno svijetli.
- Ako indikator tipke za espresso  trajno svijetli, jednom kratko pritisnite tipku za espresso .
 - Pumpa se uključuje.
 - Kada pumpa usisa dovoljno vode, voda će početi teći u šalicu.
- Da bi se uređaj isprao i zagrijao, pustite da oko 20 sekundi vruća voda teče kroz njega.
- Ako je šalica gotovo puna i potrebno ju je isprazniti, zaustavite protok vode ponovnim pritiskom na tipku za espresso .
- Ispraznite šalicu pa ponovno pritisnite tipku za espresso  da bi voda nastavila teći kroz uređaj.
- Nakon oko 20 sekundi zaustavite protok vode ponovnim pritiskom na tipku za espresso .

Uređaj je nakon zagrijavanja spreman za uporabu.

U svrhu zagrijavanja možete šalice odložiti i na podlogu za šalice (slika 1/m) s gornje strane uređaja.

Priprema espressa (slika)

Pozor!

Tijekom uporabe ne ostavljajte uređaj bez nadzora jer se neki koraci moraju izvesti ručno.

Sito je prikladno za pripremu jedne ili dviju šalica espressa.

Kada želite pripremiti jednu šalicu, u sito stavite oko jednu mjernu žličicu espresso praha napunjenu do ruba; u skladu s tim, za dvije šalice stavite dvije do ruba pune žličice espresso praha.



- Uređaj, držač sita sa sitom i šalice unaprijed zagrijte.

- Umetnite sito u držač sita.
- Mjernom žličicom (D) sadržanom u isporuci napunite sito espresso prahom do oznake MAX.
- Pritiskivačem koji je na drugom kraju mjerne žličice zgusnite espresso prah.
- Po potrebi dopunite još espresso praha do oznake MAX i ponovno ga zgusnite.

Napomena:

Pri pripremi espressa zgušnjavanje espresso praha bitan je korak.

Ako je espresso prah vrlo zgusnut, espresso će lagano prolaziti i dobit ćete više kreme. Ako espresso prah nije jako zgusnut, espresso će brzo procuriti i nastat će samo malo kreme.

- Umetnite držač sita s umetnutim sitom u uređaj i čvrsto ga stegnite.
- Stavite jednu ili dvije šalice na rešetku, točno ispod izlaza držača sita.
 - U slučaju jedne šalice postavite je na sredinu ispod dvaju izlaza držača sita.
 - U slučaju dviju šalica postavite ih jednu pored druge ispod pojedinoga izlaza držača sita.
- Uvjerite se da se regulator pare (slika 8/l) nalazi u položaju ●.
- Ako indikator tipke za espresso  trajno svijetli, jednom kratko pritisnite tipku za espresso .
 - Pumpa se uključuje.
 - Počinje postupak kuhanja i espresso teče u šalicu(e).
- Kada je(su) šalica(e) napunjena(e) do željene razine, ponovno pritisnite tipku za espresso , tako da se voda više ne pumpa.
- Pričekajte da espresso prestane kapati i uzmite napunjenu šalicu s rešetke.
- Ako želite pripremiti još espressa, ponovite ranije navedene korake.

- Ako ne želite pripremiti više espressa, isključite uređaj tipkom za uklj./isklj. (ON/OFF).
- Isključuju se svi indikatori.
- Nakon svake uporabe izvucite priključni utikač.

Pražnjenje sita



Oprez!

Opasnost od opeklina!

Ako se držač sita skinе tijekom kuhanja, vrući espresso može prskati van.

- Nikada ne skidajte držač sita tijekom kuhanja.



Oprez!

Opasnost od opeklina!

Sito i metalni dijelovi držača sita postaju vrlo vrući.

- Držač sita i sito moraju se ohladiti prije skidanja s uređaja.

- Skinite držač sita s uređaja okretanjem u smjeru kazaljke na satu do graničnika.
- Preklopite blokadu sita (slika 1/e) na ručki držača sita prema gore, tako da umetnuto sito ne može ispasti.
- Držite palac na blokadi sita (e).
- Okrenite držač sita i lupkanjem izbacite talog espressa iz sita.
- Zbrinite talog espressa – po mogućnosti ga stavite u kompost ili biološki otpad.

Priprema cappuccina

Za cappuccino najprije se priprema espresso u većoj posudi (npr. šalici ili čaši otpornoj na toplinu), koji se potom dopunjava zapjenjenim vrućim mlijekom.



Upozorenje!

Opasnost od opeklina!

Vruća para ili vruće tekućine koje prskaju mogu izazvati opekline.



- Budite oprezni tijekom rada s pjenjačem za mlijeko.
- Okrećite regulator pare samo polako.
- Hvatajte pjenjač za mlijeko samo za ručku.

Mlijeku je nakon pjenjenja potrebno dupla količina prostora. Za izradu mliječne pjene uvijek upotrebljavajte dovoljno veliku posudu otpornu na toplinu, npr. mali vrč od nehrđajućeg čelika.

- Najprije pripremite espresso kako je opisano u odlomku „Priprema espressa“.
- Ipak, upotrebljavajte veću posudu da biste je mogli napuniti zapjenjenim mlijekom.
- Zasad stavite espresso sa strane.
- Napunite prikladnu posudu do trećine hladnim mlijekom.
- Uvjerite se da se regulator pare (slika 8/1) nalazi u položaju ●.
- Nagnite pjenjač za mlijeko (slika 1/i) u stranu. Pritom ga držite samo za ručku (slika 1/j).
- Pritisnite tipku za paru ☹️ (slika 6/c).
 - Isključuje se indikator tipke za espresso ☹️.
 - Indikator tipke za paru ☹️ naizmjenično se uključuje i isključuje.
 - Nakon nekog vremena indikator tipke za paru ☹️ trajno svijetli.
- Ako indikator tipke za paru ☹️ trajno svijetli, najprije stavite praznu posudu ispod pjenjača za mlijeko.
- Oprezno okrenite regulator pare u smjeru suprotnom od kazaljke na satu da biste očistili pjenjač za mlijeko i sustav za protok vode u uređaju.

- Pričekajte nekoliko sekundi pa vratite regulator pare u smjeru kazaljke na satu na položaj ●.
- Ako iz pjenjača za mlijeko više ne izlazi para, izlijte vodu iz posude.
- Držite posudu s mlijekom blago ukoso i dovedite vrh pjenjača za mlijekom otprilike 2 cm ispod površine mlijeka.
- Oprezno okrenite regulator pare u smjeru suprotnom od kazaljke na satu.
- Kružno pomičite posudu. Pritom vrh pjenjača za mlijeko treba uvijek biti ispod površine mlijeka.
- Ako se mliječna pjena penje u posudi, uvedite pjenjač za mlijeko dublje u posudu.
- Nakon postizanja željenog rezultata, okrenite regulator pare u smjeru kazaljke na satu da biste ga vratili u položaj ●.
- Prema dolje uklonite posudu s pjenjača za mlijeko.
- Nagnite pjenjač za mlijeko (slika 1/i) prema unutra. Pritom ga držite samo za ručku (slika 1/j).
- Dodajte zapjenjeno mlijeko, npr. žlicom, na unaprijed pripremljeni espresso.
- Zasladijte cappuccino prema želji i pospite mliječnu pjenu kakaom u prahu.

Napomena:

Ako nakon pjenjenja mlijeka pritisnete tipku za espresso , a indikator tipke za espresso  brzo treperi, temperatura uređaja je previsoka. U tom slučaju isključite uređaj i ostavite ga najmanje pet minuta da se ohladi.

Hlađenje možete i ubrzati tako da aktivirate pripremu vruće vode, vidi odlomak „Priprema vruće vode“:

- Isključite uređaj tipkom za uklj./isklj. (ON/OFF).
 - Isključuju se svi indikatori.
- Nakon svake uporabe izvucite priključni utikač.

Napomena:

Neposredno nakon svake uporabe očistite pjenjač za mlijeko. Vezano za to pogledajte i odlomak „Čišćenje i njega“.



Savjeti za pripremu mliječne pjene



Preduvjeti za dobar rezultat izrade mliječne pjene:

- mlijeko je ohlađeno (temperatura hladnjaka)
- punomasno mlijeko koje sadrži 1,5 % do 3,5 % mliječne masti
- mlijeko se ne smije dvaput zapjeniti
- ostavite mlijeko da odstoji nakon pjenjenja na oko 30 sekundi. Tako će puknuti veći mjehurići, a mlijeko koje je još tekuće oteći će na dno. Pjena će biti finija.

Priprema vruće vode

Funkcija za vruću vodu može se upotrebljavati, primjerice,

- za zagrijavanje šalice,
- za pripremu vode za čaj,
- za ubrzavanje hlađenja uređaja,
- za čišćenje sustava pjenjača za mlijeko.
- Unaprijed zagrijte uređaj prema uputama u odlomku „Zagrijavanje prije svake uporabe“.
- Stavite jednu šalicu na rešetku, točno ispod izlaza držača sita.
- Postavite prikladnu posudu ispod pjenjača za mlijeko da biste uhvatili vruću vodu.
- Ako indikator tipke za espresso  trajno svijetli, jednom kratko pritisnite tipku za espresso .
 - Pumpa se uključuje.
 - Vruća voda najprije teče u šalicu.
- Sada oprezno okrenite regulator pare (slika 8/l) u smjeru suprotnom od kazaljke na satu.
 - Vruća voda sada izlazi iz pjenjača za mlijeko.

- Kada željena količina vruće vode isteče u posudu, ponovno kratko pritisnite tipku za espresso .
- Okrenite regulator pare u smjeru kazaljke na satu da biste ga vratili u položaj .
- Isključite uređaj tipkom za uklj./isklj. (ON/OFF).
 - Isključuju se svi indikatori.
- Nakon svake uporabe izvucite priključni utikač.

Čišćenje i njega



Upozorenje!

Opasnost od strujnog udara zbog vlage!

Uređaj

- isključite prije svakog čišćenja i izvucite mrežni utikač iz utičnice
- nemojte uranjati u vodu
- nemojte držati pod tekućom vodom.



Oprez!

Opasnost od opekline uzrokovanih vrućim površinama!

- Uvijek ostavite uređaj da se potpuno ohladi prije čišćenja.

Pozor!

- Ne upotrebljavajte abrazivne spužve ili abrazivna sredstva za čišćenje kako ne biste oštetili površine uređaja i dijelove pribora.
- Nemojte upotrebljavati sredstva za čišćenje koja sadržavaju otapala.
- Ne stružite tvrdokornu prljavštinu ili naslage kamenca tvrdim predmetima. To može oštetiti uređaj.

Čišćenje sita i držača sita

Sito i držač sita moraju se očistiti nakon svake pripreme.

- Čistite sito i držač sita u toploj vodi.
- Zatim sve dijelove temeljito isperite tekućom vodom.
- Ako upotrebljavate deterdžent, osobito pažljivo ga isperite da pri sljedećoj pripremi ne bi utjecao na okus espressa.
- Pažljivo osušite dijelove.



Čišćenje pjenjača za mlijeko (slika)

Nakon svake uporabe očistite pjenjač za mlijeko.

- Najprije provedite korake opisane u odlomku „Priprema vruće vode“ da biste isprali sustav vodova pjenjača za mlijeko.
- Neka pritom vruća voda iz pjenjača za mlijeko teče u prikladnu posudu.
- Zatim isključite uređaj tipkom za uklj./isklj. (ON/OFF).
- Izvucite priključni utikač iz utičnice.
- Pjenjač za mlijeko mora se ohladiti.
- Skinite maleni omotač cijevi (i) pjenjača za mlijeko.
- Oprezno očistite omotač cijevi u toploj vodi, po potrebi uz malu količinu sredstva za pranje.
- Vlažnom krpom prebrišite mlaznicu, koja se nalazi ispod omotača cijevi.
- U slučaju tvrdokornih zaprljanja na krpom možete dodati i malo deterdženta, ali je u nastavku potrebno prebrisati krpom navlaženom čistom vodom. Na mlaznici ne smiju ostati ostaci deterdženta.
- Temeljito osušite omotač cijevi (i) i ponovno ga utaknite u mlaznicu.

Čišćenje izlaza vruće vode

Čistite izlaz za vruću vodu (slika 1/d) nakon svake uporabe.

- Vlažnom krpom prebrišite čitavu površinu izlaza za vruću vodu da biste uklonili ostatke praha.
- Napunite spremnik za vodu do oznake MAX.
- Umetnite držač sita sa sitom (bez espresso praha) u uređaj.
- Stavite jednu šalicu na rešetku, točno ispod izlaza držača sita.
- Uključite uređaj tipkom za uklj./isklj. (ON/OFF).
- Pričekajte da indikator tipke za espresso  trajno zasvijetli.
- Jednom kratko pritisnite tipku za espresso  i pustite da voda prolazi oko 20 sekundi da biste isprali ostatke praha.
- Ponovno jednom kratko pritisnite tipku za espresso  da biste zaustavili protok vode.
- Isključite uređaj tipkom za uklj./isklj. (ON/OFF).
- Ponovno skinite držač sita sa sitom.
- Nakon svake uporabe izvucite priključni utikač.

Čišćenje posude za kapljevinu i rešetke (slika 10)

Da biste spriječili taloženje naslaga, trebali biste očistiti posudu za kapljevinu (f) nakon svake uporabe.

U posudi za kapljevinu nalazi se crveni plovak (h). Najkasnije kada crveni plovak izviruje kroz otvor iznad rešetke (g), potrebno je isprazniti posudu za kapljevinu.

- Izvucite posudu za kapljevinu prema naprijed iz uređaja.
- Skinite rešetku.

- Očistite posudu za kapljevinu i rešetku u topljoj vodi malom količinom sredstva za pranje.
- Pažljivo osušite dijelove.
- Umetnite rešetku u posudu za kapljevinu tako da se okrugli otvor nalazi iznad crvenog plovka.
- Umetnite posudu za kapljevinu zajedno s rešetkom u uređaj.

Čišćenje spremnika za vodu

Ispraznite spremnik za vodu uvijek kada ne upotrebljavate uređaj. Na taj se način mogu spriječiti prijevremena nakupljanja kamenca.

- Očistite spremnik za vodu i poklopac toplom vodom i malom količinom deterdženta.
- Isperite oba dijela temeljito čistom vodom da biste uklonili ostatke deterdženta.
- Oprezno očistite spremnik za vodu.

Čišćenje uređaja

- Prije čišćenja isključite uređaj i izvucite priključni utikač iz utičnice.
- Izvana čistite uređaj samo blago vlažnom krpom i zatim ga pažljivo osušite.

Uklanjanje kamenca

Pozor!

Ne stružite naslage kamenca tvrdim predmetima. To može oštetiti uređaj.

Uklanjanje kamenca iz uređaja redovitim intervalima ovisno o učestalosti uporabe i tvrdoći vode u svojem području stanovanja.

Nakon 500 priprema uređaj će pokazati obavijest da je potrebno ukloniti kamenac. Svi indikatori zasvijetlit će pet puta čim je uređaj zagrijan. Najkasnije kada se pojavi ta obavijest, trebali biste ukloniti kamenac iz uređaja.

Upotrijebite ili uobičajeno sredstvo za uklanjanje kamenca za uređaje za espresso ili razrijeđeni koncentrirani ocat.

Ako upotrebljavate sredstvo za uklanjanje kamenca:

- Postupite prema uputama proizvođača sredstva za uklanjanje kamenca.

Ako upotrebljavate razrijeđeni koncentrirani ocat:



Upozorenje!

Opasnost od nagrizanja zbog nerazrijeđenog koncentriranog octa pri gutanju!

- Držite koncentrirani ocat izvan dohvata djece.







- Pomiješajte jedan dio (npr. šalicu) koncentriranog octa s dva dijela vode i napunite spremnik za vodu tom otopinom octa.
- Umetnite spremnik za vodu u uređaj i zatvorite poklopac.
- Umetnite držač za sito s umetnutim sitom u uređaj.
- Stavite prikladnu posudu na rešetku, točno ispod izlaza držača sita.
- Uvjerite se da se regulator pare nalazi u položaju ●.
- Utaknite priključni utikač u utičnicu.
- Uključite uređaj tipkom za uklj./isklj. (ON/OFF).
- Pričekajte da indikator tipke za espresso ☕ trajno zasvijetli.
- Jednom kratko pritisnite tipku za espresso ☕ i pustite da oko dvije šalice otopine octa prođu kroz uređaj.

Napomena:

Oko 60 sekundi nakon pritiskanja tipke za espresso ☕ pumpa će se automatski isključiti. U tom slučaju ponovno pritisnite tipku za



espresso ☕. Ponavljajte postupak, sve dok otprilike dvije šalice otopine octa ne prođu kroz uređaj.

- Potom ponovno jednom kratko pritisnite tipku za espresso ☕ da biste zaustavili postupak.
- Pritisnite tipku za paru ☕.
- Pričekajte da indikator tipke za paru ☕ trajno zasvijetli.
- Postavite praznu posudu ispod pjenjača za mlijeko.
- Oprezno okrenite regulator pare u smjeru suprotnom od kazaljke na satu da biste uklonili kamenac s pjenjača za mlijeko i sustava za protok vode u uređaju.
- Pustite da uređaj stvara paru oko dvije minute pa vratite regulator pare u smjeru kazaljke na satu na položaj ●.
- Ako iz pjenjača za mlijeko više ne izlazi para, izlijte vodu iz posude.
- Isključite uređaj tipkom za uklj./isklj. (ON/OFF) i pustite otopinu octa da djeluje oko 15 minuta.
- Zatim ponovno uključite uređaj tipkom za uklj./isklj. (ON/OFF) i najmanje tri puta ponovite gore opisani postupak.
- U nastavku još jednom kratko pritisnite tipku za espresso ☕ i pustite da ostatak otopine octa prođe kroz uređaj.
- Ako se pumpa nakon oko 60 sekundi automatski isključuje, ponovno kratko pritisnite tipku za espresso ☕. Ponavljajte postupak, sve dok se spremnik za vodu ne isprazni.
- Temeljito čistom vodom isperite spremnik za vodu.
- Ulijte svježu, hladnu vodu u spremnik za vodu do oznake MAX.
- Umetnite spremnik za vodu u uređaj i zatvorite poklopac.

- Ako indikator tipke za espresso  trajno svijetli, jednom kratko pritisnite tipku za espresso  i pustite da voda prođe.
- Ako se pumpa nakon oko 60 sekundi automatski isključuje, ponovno kratko pritisnite tipku za espresso . Ponavljajte postupak, sve dok se spremnik za vodu ne isprazni.
- Ponovite gore opisani postupak ispiranja svježom, čistom vodom najmanje tri puta da biste isprali ostatke kamenca i octa.
- Još jednom napunite spremnik za vodu svježom, hladnom vodom.
- Pritisnite tipku za paru .
- Pričekajte da indikator tipke za paru  trajno zasvijetli.
- Postavite praznu posudu ispod pjenjača za mlijeko.
- Oprezno okrenite regulator pare u smjeru suprotnom od kazaljke na satu da biste isprali pjenjač za mlijeko i sustava vodova.
- Pustite da uređaj stvara paru oko jednu minutu pa vratite regulator pare u smjeru kazaljke na satu na položaj .
- Isključite uređaj tipkom za uklj./isklj. (ON/OFF).
- Izvucite priključni utikač iz utičnice.

Vraćanje obavijesti o uklanjanju kamenca

Nakon uklanjanja kamenca vratite brojač za 500 priprema na 0. Uređaj će vas nakon sljedećih 500 priprema podsjetiti da je potrebno očistiti kamenac u uređaju.

- Dok je uređaj uključen, pritisnite i držite tipku za espresso  i tipku za paru  istovremeno na tri sekunde.
 - Indikatori tipki zasvijetlit će tri puta.

Time je brojač za obavijest o uklanjanju kamenca vraćen na 0. Nakon sljedećih 500 priprema ponovno će se pojaviti obavijest da je najkasnije sada potrebno očistiti kamenac u uređaju.

Čuvanje

- Temeljito očistite uređaj i pribor te ostavite sve dijelove da se potpuno osuše prije nego što ih spremite.
- Čuvajte uređaj i pribor na mjestu bez mraza koje je čisto, suho i bez prašine.

Pomoć pri smetnjama

Problem	Mogući uzroci	Pomoć
Iz držača sita ne izlazi espresso.	Nema vode u spremniku za vodu.	Napunite spremnik za vodu.
	Izlazne rupe na držaču sita su začepljene.	Očistite držač sita.
	Sito je začepljeno.	Očistite sito.
	Espresso prah previše je zgusnut ili je vlažan.	Pripremite novi espresso bez prejakog zgušnjavanja espresso praha.
Espresso bočno kaplje van iz držača sita.	Držač sita nije pravilno umetnut.	Pravilno umetnite držač sita.
	Izlazne rupe na držaču sita su začepljene.	Očistite držač sita.
	Sito je začepljeno.	Očistite sito.
	Ostaci espresso praha nalaze se na rubu sita / držača sita.	Uklonite espresso prah s ruba sita / držača sita.
Espresso je hladan.	Uređaj se nije dovoljno unaprijed zagrijao.	Unaprijed zagrijte uređaj prema uputama u odlomku „Zagrijavanje prije svake uporabe“.
	Šalice se nisu unaprijed zagrijale.	Unaprijed zagrijte šalice.
Pumpa je veoma glasna.	Spremnik za vodu je prazan.	Napunite spremnik za vodu.
Krema je presvijetla (espresso brzo curi iz držača sita). Espresso nije dovoljno jak i nije vruć.	Upotrijebljeno je premalo espresso praha odn. nije pravilno zgusnut.	Napunite više espresso praha u sito i zgusnite ga pritiskivačem sve do oznake MAX u situ.
	Espresso prah pregrubo je mljeven.	Upotrijebite espresso prah koji je mljeven posebno za uređaje za espresso.
Krema je pretamna (espresso sporo curi iz držača sita).	Upotrijebljeno je previše espresso praha.	Napunite manje espresso praha u sito odn. nemojte ga previše zgusnuti.
	Espresso prah prefino je mljeven.	Upotrijebite espresso prah koji je mljeven posebno za uređaje za espresso.

Problem	Mogući uzroci	Pomoć
Mlijeko se ne pjeni.	Mlijeko nije dovoljno hladno.	Upotrijebite mlijeko koje je čuvano na temperaturi hladnjaka.
	Mlijeko koje upotrebljavate nije prikladno za pjenjenje.	Upotrijebite punomasno mlijeko.
	Pjenjač za mlijeko je začepljen.	Očistite pjenjač za mlijeko.
Indikator tipke za espresso  brzo zaredom treperi.	Uređaj je pregrijan.	Isključite uređaj i ostavite ga najmanje pet minuta da se ohladi. Hlađenje možete i ubrzati tako da aktivirate pripremu vruće vode, vidi odlomak „Priprema vruće vode“:
Nakon što se uređaj zagrijao, svi će indikatori tipki zatreperti pet puta zaredom.	Nakon 500 priprema uređaj će pokazati obavijest da je potrebno ukloniti kamenac.	Uklonite kamenac, vidjeti odlomak „Uklanjanje kamenca“.

Zbrinjavanje

Zbrinjavanje pakiranja

Pakiranje proizvoda sastoji se od materijala koji se može reciklirati. Zbrinite ambalažne materijale u skladu s oznakom na javnim sabirnim mjestima ili u skladu s lokalnim propisima.

Zbrinjavanje starog uređaja



Ako više ne želite upotrebljavati električni uređaj, besplatno ga odložite na javnom sabirnom mjestu za električne uređaje. Električni se uređaji nikako ne smiju odlagati u kante za preostali, obični otpad (vidi simbol).

Nemojte zbrinjavati električne uređaje s kućnim otpadom.

Prema europskoj Direktivi 2012/19/EU o otpadnoj električnoj i elektroničkoj opremi i provedbi u nacionalnom pravu rabljeni električni uređaji moraju se prikupljati odvojeno i dostaviti ekološki prikladnom reciklažnom mjestu.

Recikliranje kao alternativa zahtjevu za vraćanjem:

Vlasnik električnog uređaja u slučaju predaje vlasništva, kao alternativa vraćanju, ima obvezu sudjelovanja u primjerenom preradi. Za to se stari uređaj može predati sakupljaču koji provodi odstranjivanje u smislu nacionalnog zakona o kružnom gospodarstvu i otpadu.

To se ne odnosi na pribor i pomagala bez električnih komponenta priložene starim uređajima.

Druge napomene o zbrinjavanju

Odložite električni uređaj tako da to ne utječe na njegovu kasniju ponovnu uporabu ili reciklažu.

Električni uređaji mogu sadržavati štetne tvari. Neodgovarajuća uporaba ili oštećenje uređaja u slučaju kasnije reciklaže uređaja mogu izazvati oštećenje zdravlja ili onečišćenje voda i tla.

Tehnički podaci

Model	NN-CM-01
Napon	220-240 V~
Frekvencija	50-60 Hz
Snaga	850 W
Buka	oko 66 dB(A)
Kapacitet spremnika za vodu	oko 1,5 l
Pritisak pumpe	oko 1,5 Mpa (15 bara)
Automatsko isključivanje	ako nakon oko 25 min. nema pritiska na neku tipku
Dimenzije	visina x širina x dubina oko 29,5 x 20,5 x 26,5 cm



Jamstvo

Kaufland daje jamstvo od 3 godine od datuma kupnje.

Jamstvo ne pokriva štetu nastalu uslijed nepridržavanja uputa za uporabu, zlouporabe, nestručne uporabe, neovlaštenih popravaka ili nedostatnog održavanja i njege.

Szanowni Klienci!

Gratulujemy zakupu nowego urządzenia. Zdecydowali się Państwo na zakup produktu o doskonałym stosunku ceny do jakości, który sprawi Państwu wiele radości.

Przed rozpoczęciem użytkowania urządzenia należy zapoznać się ze wszystkimi wskazówkami dotyczącymi obsługi oraz bezpieczeństwa.

Urządzenie należy użytkować wyłącznie w opisany sposób oraz wyłącznie w podanym zakresie zastosowań. W przypadku przekazania urządzenia osobom trzecim należy przekazać także całą dokumentację.

Zawartość opakowania (rys. 1)

- Ekspres do kawy (A)
- Sito (B)
- Nośnik sita (C)
- Miarka z popychaczem (D)
- Instrukcja obsługi

Należy sprawdzić, czy wszystkie części zostały dostarczone oraz skontrolować urządzenie pod kątem uszkodzeń transportowych.

Nie używać uszkodzonego urządzenia!

W przypadku stwierdzenia szkód należy zwrócić się do filii Kaufland.

Bezpieczeństwo

Przed pierwszym użyciem urządzenia należy dokładnie przeczytać instrukcję obsługi. Aby zapewnić sobie bezpieczeństwo użytkowania, należy przestrzegać wszystkich poniższych wskazówek dotyczących bezpieczeństwa.

Symbole i ich znaczenie



Przeczytać instrukcję obsługi!



Uwaga! Gorące powierzchnie!



Niebezpieczeństwo porażenia prądem elektrycznym!



Ogólne symbole zagrożeń!

Zastosowanie zgodnie z przeznaczeniem

- Ekspres do kawy jest przeznaczony wyłącznie do przygotowywania kawy/espresso i spieniania mleka w zwykłych ilościach domowych. Zbiornik na wodę należy napełniać wyłącznie świeżą, zimną, niegazowaną wodą pitną. W żadnym wypadku nie wolno wlewać mleka ani gotowych napojów, takich jak kawa czy herbata, ponieważ spowoduje to uszkodzenie urządzenia.
- Nie wolno korzystać z urządzenia na zewnątrz.
- Urządzenie przeznaczone jest do użycia w prywatnych gospodarstwach domowych. Nie jest przeznaczone do użytku komercyjnego.
- Należy wykorzystywać urządzenie wyłącznie w określonym zakresie zastosowań i tylko z oryginalnym wyposażeniem. Każde inne zastosowanie lub zmiana w urządzeniu uważane jest za niezgodne z przeznaczeniem. Nie ponosimy odpowiedzialności za szkody wynikające z zastosowania niezgodnego z przeznaczeniem lub nieprawidłowej obsługi.

Bezpieczeństwo dzieci i osób dorosłych



Ostrzeżenie!

Niebezpieczeństwo uduszenia się dzieci w przypadku zabawy materiałami opakowaniowymi!

- Należy koniecznie trzymać materiały opakowaniowe poza zasięgiem dzieci.

- Urządzenie może być używane przez dzieci, które ukończyły 8 rok życia, jeżeli są pod nadzorem osoby dorosłej lub jeżeli zostały pouczone na temat bezpiecznego użytkowania urządzenia oraz zrozumiały zagrożenia wynikające z posługiwania się nim.
- Prace związane z czyszczeniem i pielęgnacją urządzenia nie mogą być przeprowadzane przez dzieci, chyba że mają powyżej 8 lat i są pod nadzorem osób dorosłych.
- Dzieci poniżej 8 roku życia nie mogą mieć dostępu do urządzenia i przewodu podłączeniowego.
- Nie dopuszczać, by dzieci bawiły się urządzeniem.
- Należy zapewnić, aby dzieci znajdowały się pod nadzorem i nie bawiły się urządzeniem.



- To urządzenie może być używane przez osoby o ograniczonych zdolnościach fizycznych, sensorycznych czy umysłowych lub takie, którym brakuje doświadczenia i/lub wiedzy, tylko pod warunkiem, że będą nadzorowane, zostały pouczone w zakresie bezpiecznego użytkowania urządzenia oraz zrozumiały niebezpieczeństwo wynikające z posługiwania się urządzeniem.

Ogólne zasady bezpieczeństwa

- Nie wolno używać produktu, gdy uszkodzone są przewód zasilania lub obudowa.
- Aby uniknąć zagrożeń, uszkodzony przewód zasilający może być wymieniany wyłącznie przez autoryzowany serwis naprawczy.
- Urządzenie należy podłączać wyłącznie do źródła zasilania, którego napięcie i częstotliwość są zgodne z danymi na tabliczce znamionowej! Tabliczka znamionowa znajduje się na spodzie urządzenia.
- Należy podłączać urządzenie wyłącznie do nieuszkodzonego, prawidłowo zamontowanego gniazdka.
- Zawsze stawiać urządzenie na stabilnej, suchej, równej i antypoślizgowej powierzchni.
- Nie wolno stawiać urządzenia na gorącej powierzchni ani w pobliżu źródła ciepła.
- Przewód zasilania nie może stykać się z gorącymi częściami urządzenia.
- W czasie pracy urządzenie oraz jego wyposażenie nagrzewa się. Należy używać tylko przeznaczonych do tego uchwytów i włączników.
- Niebezpieczeństwo poparzenia przez gorącą parę oraz gorącą wodę!
 - Podczas korzystania ze spieniacza do mleka należy zachować ostrożność.
 - Przed włączeniem urządzenia zawsze obracać regulator pary do oporu w prawo na pozycję „●”. W przeciwnym razie ze spieniacza do mleka może niespodziewanie wydostać się gorąca para lub gorąca woda.
 - Przed użyciem spieniacza do mleka należy zawsze umieścić pod nim odpowiedni pojemnik.
 - Podczas pracy nie dotykać otworów wylotowych pary lub wody na spieniaczu do mleka lub na wylewce espresso.
 - Spieniacz do mleka chwytać tylko za czarny plastikowy uchwyt, w celu jego rozłożenia lub złożenia.
 - Nie dotykać spieniacza do mleka podczas procesu spieniania ani bezpośrednio po nim.

- Nie otwierać nośnika sita podczas przygotowywania. Może wytrysnąć gorąca woda.
- Należy zwrócić uwagę, że gorąca para może jeszcze wydostawać się z urządzenia po wyłączeniu.
- Niebezpieczeństwo oparzenia! Przed wyjęciem sita poczekać, aż nośnik sita ostygnie.
- Jeśli nośnik sita zostanie wyjęty podczas procesu parzenia, może dojść do rozprysku gorącego espresso. Nigdy nie wyjmować nośnika sita podczas procesu parzenia.
- Nie przepelniać sita proszkiem do espresso. W przeciwnym razie nośnik sita nie zostanie prawidłowo włożony i może wydostawać się gorąca para. Zwrócić uwagę na oznaczenie MAX na wewnętrznej stronie sita.
- Nie wolno rozpoczynać procesu parzenia, gdy zbiornik na wodę jest pusty. W przeciwnym razie urządzenie może ulec uszkodzeniu.
- Nie używać ani nie przechowywać urządzenia w temperaturach poniżej 0°C. Zamarzająca woda lub pozostałości wody w przewodach mogą uszkodzić urządzenie.
- Nigdy nie pozostawiać uruchomionego urządzenia bez nadzoru.
- Nie należy poruszać urządzeniem, gdy pracuje.
- Po każdym użyciu należy odłączyć urządzenie od zasilania.
- Produktu należy używać wyłącznie zgodnie z jego przeznaczeniem. W razie niewłaściwego użytku istnieje niebezpieczeństwo obrażeń!
- Każde niezgodne z przeznaczeniem użycie może doprowadzić do ciężkich obrażeń.
- Należy upewnić się, że na przewód zasilania lub wtyczkę sieciową nie kapie woda.
- Po każdym użyciu należy odłączyć urządzenie od zasilania.
- Przed czyszczeniem urządzenia lub umieszczeniem go w miejscu przechowywania należy odczekać, aż wystygnie.
- Przed każdym czyszczeniem należy wyłączyć urządzenie i odłączyć od zasilania.
- Nie należy zanurzać urządzenia w wodzie ani w innych cieczach, ani czyścić go pod bieżącą wodą.
- Nie myć urządzenia w zmywarce.
- Należy stosować się do wskazówek zawartych w rozdziale „Czyszczenie i pielęgnacja”.
- Niebezpieczeństwo oparzenia! Powierzchnia elementu grzejnego po użyciu wykazuje jeszcze obecność ciepła reszkowego.

Opis urządzenia (rys. 1)

Element	Przeznaczenie
A	Ekspres do kawy
B	Sito
C	Nośnik sita
D	Miarka/popychacz
a	Przycisk wł./wył. (ON/OFF)
b	Przycisk espresso 
c	Przycisk pary 
d	Wylewka do gorącej wody
e	Blokada sita
f	Taca ociekowa
g	Kratka ociekowa
h	Pływakowy wskaźnik do tacy ociekowej
i	Spieniacz do mleka
j	Uchwyt do spieniacza do mleka
k	Pojemnik na wodę
l	Regulator pary
m	Półka na filiżanki

Ustawianie urządzenia

Uwaga!

Urządzenie jest wyposażone w antypoślizgowe plastikowe nóżki. W przypadku mebli powlekanych lakierem, tworzywem sztucznym lub czyszczonych środkami pielęgnacyjnymi nie można wykluczyć, że substancje te uszkadzają i zmiękczą plastikowe nóżki. W razie potrzeby pod urządzeniem należy umieścić podkładkę antypoślizgową.

- Ustawić urządzenie tak, aby gniazdko znajdowało się w zasięgu przewodu zasilającego.
- Zawsze stawiać urządzenie na stabilnej, suchej, równej i antypoślizgowej powierzchni.

Przed pierwszym uruchomieniem

Usuwanie materiału opakowaniowego

- Przed pierwszym użyciem należy usunąć z urządzenia wszystkie materiały opakowaniowe.

Wyjąć korek uszczelniający ze zbiornika wody (rys. 2 + 3)

Na potrzeby transportu do zaworu wylotowego na spodzie zbiornika wody (k) przymocowano czerwony korek uszczelniający.

- Zdjąć pojemnik na wodę (rys. 2).
- Usunąć czerwony korek uszczelniający ze spodu zbiornika na wodę (k) przed pierwszym uruchomieniem (rys. 3).
- Wyrzucić korek uszczelniający.

Czyszczenie przed pierwszym użyciem

Przed pierwszym uruchomieniem należy dokładnie przepłukać system przelotowy wody i wyczyścić urządzenie (patrz także rozdziały „Pierwsze uruchomienie” oraz „Czyszczenie i pielęgnacja”).

- Przed pierwszym użyciem wyczyścić nośnik sita, sito, kratkę ociekową i zbiornik na wodę zgodnie z opisem w rozdziale „Czyszczenie i pielęgnacja”.
- Pozwolić, aby przez urządzenie przepłynęły ok. 2-3 filiżanki wody (bez proszku espresso) (patrz rozdział „Pierwsze uruchomienie”).

Przygotowanie urządzenia

Napełnianie pojemnika na wodę (rys. 2)

- Otworzyć pokrywę zbiornika na wodę (k) (1).
- Chwycić uchwyt i podnieść zbiornik na wodę do góry (2).
- Włączyć żądaną ilość świeżej, zimnej wody do zbiornika na wodę. Zwrócić przy tym uwagę na oznaczenie MAX na zbiorniku wody i nie przepelniać go. Włączyć wodę przynajmniej do oznaczenia MIN.
- Włożyć pojemnik na wodę do urządzenia.
- Sprawdzić, czy zbiornik na wodę jest prawidłowo osadzony w swoim gnieździe.
- Następnie zamknąć pokrywę i docisnąć ją, aż się zatrzaśnie.

Wkładanie sita (rys. 4)

Sito (B) można włożyć do nośnika sita (C) tylko w jednej pozycji.

- Obrócić sito tak, aby mały guzek na sicie znajdował się dokładnie nad wycięciem na nośniku sita (1).
- Umieścić sito w nośniku sita.
- Przekręcić sito trochę w lewo lub w prawo (2), tak aby wypadnięcie z nośnika sita nie było możliwe.



Wkładanie nośnika z sitem (rys. 5)

- Umieścić nośnik (C) z włożonym sitem (B) na wylewce gorącej wody (d) od dołu, tak aby uchwyt nośnika sita był skierowany w kierunku symbolu otwartej kłódki.
- W razie potrzeby obracać nośnik sita w jedną i drugą stronę, aż będzie można go włożyć do góry w gniazdo odpływu gorącej wody.
- Obrócić nośnik sita w kierunku przeciwnym do ruchu wskazówek zegara do oporu, tak aby rączka była skierowana w kierunku symbolu zamkniętej kłódki i była mocno zablokowana.

Włączanie i wyłączenie urządzenia

(rys. 6)

Włączanie

- Podłączyć wtyczkę do nieuszkodzonego, prawidłowo zamontowanego gniazdka sieciowego ze stykiem ochronnym.
- Wcisnąć przycisk wł./wył. (ON/OFF) (a)
 - Wskaźnik przycisku wł./wył. świeci się.
 - Wyświetlacz przycisku espresso  (b) włącza się i wyłącza na przemian.
 - Po chwili wyświetlacz przycisku espresso  świeci światłem ciągłym.

Wyłączanie

- Wcisnąć przycisk wł./wył. (ON/OFF). Wszystkie wskaźniki gasną.
- Po każdym użyciu należy odłączyć urządzenie od zasilania.







Pierwsze uruchomienie

Przed pierwszym uruchomieniem oraz po dłuższym okresie nieużywania pozwolić wodzie przepłynąć przez urządzenie (bez proszku espresso). Spowoduje to oczyszczenie systemu przepływu wody i ogrzanie wszystkich części.

Wskazówka:

Przy pierwszym użyciu pompa może wydawać głośniejsze dźwięki. Jest to zjawisko normalne. Po około 20 sekundach, gdy system przepływu wody jest pełny, odgłosy będą cichsze.



- Do zbiornika na wodę należy wlewać świeżą, zimną wodę (patrz rozdział „Napełnianie zbiornika na wodę”).
- Umieścić sito w nośniku sita (patrz rozdział „Umieszczanie sita”).
- Włożyć nośnik z sitem, ale bez proszku do espresso, do urządzenia (patrz rozdział „Wkładanie nośnika z sitem”).
- Postawić dużą filiżankę na kratce ociekowej, bezpośrednio pod ujściem nośnika sita.

- Upewnić się, że regulator pary (rysunek 8/l) znajduje się w pozycji ●.
- Podłączyć wtyczkę do nieuszkodzonego, prawidłowo zamontowanego gniazdka sieciowego ze stykiem ochronnym.
- Włączyć urządzenie za pomocą przycisku wł./wył. (ON/OFF).
 - Wskaźnik przycisku wł./wył świeci się.
 - Wyświetlacz przycisku espresso  włącza się i wyłącza na przemian.
 - Po chwili wyświetlacz przycisku espresso  świeci światłem ciągłym.
- Jeśli wyświetlacz przycisku espresso  świeci się w sposób ciągły, naciśnięcie raz krótko przycisk espresso .
 - Pompa uruchamia się.
 - Kiedy pompa wciągnie wystarczającą ilość wody, woda spłynie do filiżanki.
- Pozwolić gorącej wodzie przepływać łącznie przez ok. 60 sekund, w celu przepłukania i ogrzania urządzenia.
- Gdy filiżanka jest prawie pełna i trzeba ją opróżnić, należy zatrzymać przepływ wody, ponownie naciskając przycisk espresso .
- Opróżnić filiżankę, a następnie ponownie nacisnąć przycisk espresso , aby woda nadal przepływała przez urządzenie.
- Po ok. 60 sekundach zatrzymać przepływ wody, ponownie naciskając raz przycisk espresso .

Wskazówka:

Czas przepływu wody po naciśnięciu przycisku espresso  jest fabrycznie ograniczony do 60 sekund. Następnie pompa wyłączy się automatycznie.

- Pozwolić również na wypłukanie się systemu spieniacza mleka gorącą wodą.
- Odchylić spieniacz do mleka (rys. 1/i) na bok. Chwyć go przy tym tylko za uchwyt (rys. 1/j).

- Ponownie postawić filiżankę na kratce ociekowej, bezpośrednio pod ujściem nośnika sita.
- Ustawić odpowiedni pojemnik pod spieniaczem do mleka, aby wyłapać gorącą wodę.
- Jeśli wyświetlacz przycisku espresso  świeci się w sposób ciągły, naciśnięcie raz krótko przycisk espresso .
 - Pompa uruchamia się.
 - Do filiżanki najpierw wlewa się gorąca woda.
- Teraz ostrożnie obrócić regulator pary (rys. 8/l) w kierunku przeciwnym do ruchu wskazówek zegara.
 - Ze spieniacza do mleka wypłynie teraz gorąca woda.
- Przez kilka sekund pozwolić gorącej wodzie spływać ze spieniacza do mleka do pojemnika.

Po wypłukaniu i podgrzaniu urządzenie jest gotowe do użycia.







Wskazówka:

Urządzenie posiada automatyczne wyłączanie. Jeśli przez ok. 25 minut nie zostanie naciśnięty żaden przycisk, urządzenie wyłącza się samoczynnie, aby uniknąć niepotrzebnego zużycia energii i chronić środowisko. Wszystkie wskaźniki gasną.

Rozgrzać przed każdym użyciem

Aby uzyskać dobry rezultat parzenia, urządzenie jak również nośnik z sitem oraz filiżanki należy zawsze podgrzać przed przygotowaniem.

- Napelnić pojemnik na wodę.
- Umieścić nośnik sita z włożonym sitem w urządzeniu.
- Postawić filiżankę na kratce ociekowej, bezpośrednio pod ujściem nośnika sita.

- Upewnić się, że regulator pary znajduje się w pozycji ●.
- Włożyć wtyczkę do gniazdka.
- Włączyć urządzenie za pomocą przycisku wł./wył. (ON/OFF).
 - Wskaźnik przycisku wł./wył. świeci się.
 - Wyświetlacz przycisku espresso  włącza się i wyłącza na przemian.
 - Po chwili wyświetlacz przycisku espresso  świeci światłem ciągłym.
- Jeśli wyświetlacz przycisku espresso  świeci się w sposób ciągły, nacisnąć raz krótko przycisk espresso .
 - Pompa uruchamia się.
 - Kiedy pompa wciągnie wystarczającą ilość wody, woda spłynie do filiżanki.
- Pozwolić gorącej wodzie przepływać przez ok. 20 sekund, w celu przepłukania i ogrzania urządzenia.
- Gdy filiżanka jest prawie pełna i trzeba ją opróżnić, należy zatrzymać przepływ wody, ponownie naciskając przycisk espresso .
- Opróżnić filiżankę i ponownie nacisnąć przycisk espresso , aby woda nadal przepływała przez urządzenie.
- Po ok. 20 sekundach zatrzymać przepływ wody, ponownie naciskając raz przycisk espresso .

Po podgrzaniu urządzenie jest gotowe do użycia.

W celu utrzymania ciepła można również umieścić filiżanki na podstawce na filiżanki (rys. 1/m) u góry urządzenia.

Przygotowanie espresso (rys.)

Uwaga!

Podczas przygotowywania nie pozostawiać urządzenia bez nadzoru, ponieważ niektóre czynności obsługowe należy wykonać ręcznie.

Sito nadaje się do przygotowania jednej lub dwóch filiżanek espresso.

W celu przygotowania filiżanki, wsypać do sita ok. jedną płaską miarkę proszku do espresso, dla dwóch filiżanek wsypać odpowiednio dwie płaskie miarki proszku do espresso.



- Podgrzać urządzenie oraz nośnik z sitem i filiżanki.
- Umieścić sito w nośniku sita.
- Za pomocą dołączonej miarki (D) napełnić sito proszkiem do espresso do oznaczenia MAX.
- Użyć popychacza na drugim końcu miarki do sprasowania proszku espresso.
- W razie potrzeby dodać jeszcze proszku do espresso do oznaczenia MAX i ponownie sprasować.

Wskazówka:

Podczas przygotowywania espresso niezbędnym procesem jest sprasowanie proszku espresso.

W przypadku bardzo mocno sprasowanego proszku do espresso, espresso przepływa powoli i powstaje więcej pianki. Jeśli proszek espresso nie jest tak mocno sprasowany, espresso przepływa szybko i powstaje tylko mało pianki.

- Umieścić nośnik sita z napełnionym sitem w urządzeniu i mocno dokręcić.
- Postawić jedną lub dwie filiżanki na kratce ociekowej, bezpośrednio pod ujściem nośnika sita.
 - W przypadku jednej filiżanki, umieścić ją pośrodku pod dwoma wylotami nośnika sita.
 - Przy dwóch filiżankach, umieścić je obok siebie pod odpowiednim wylotem nośnika sita.
- Upewnić się, że regulator pary (rysunek 8/l) znajduje się w pozycji ●.

- Jeśli wyświetlacz przycisku espresso  świeci się w sposób ciągły, naciśnięcie raz krótko przycisk espresso .
 - Pompa uruchamia się.
 - Rozpoczyna się proces parzenia i espresso spływa do filiżanki (filiżanek).
- Po napełnieniu filiżanki (filiżanek) do wymaganej ilości naciśnięcie ponownie przycisk espresso , aby woda nie została dalej pompowana.
- Poczekać, aż espresso przestanie kapać i wyjąć napełnioną filiżankę z kratki ociekowej.
- Aby przygotować kolejne espresso, należy powtórzyć powyższe kroki.
- Jeśli kolejne espresso nie będzie przygotowywane, należy wyłączyć urządzenie za pomocą przycisku wł./wył. (ON/OFF).
 - Wszystkie wskaźniki gasną.
- Po każdym użyciu należy odłączyć urządzenie od zasilania.

Opróżnianie sita



Ostrożnie!

Niebezpieczeństwo oparzenia!
Jeśli nośnik sita zostanie wyjęty podczas procesu parzenia, może dojść do rozprysku gorącego espresso.

- Nigdy nie wyjmować nośnika sita podczas procesu parzenia.



Ostrożnie!

Niebezpieczeństwo oparzenia!
Sito i metalowe części nośnika sita bardzo się nagrzewają.

- Przed wyjęciem nośnika sita oraz sita poczekać, aż te ostygną.

- Wyjąć nośnika sita z urządzenia, obracając go do oporu w prawo.

- Odchylić blokadę sita (rys. 1/e) na uchwycie nośnika sita do góry, tak aby założone sito nie wypadło.
- Przyłożyć kciuk do blokady sita (e).
- Odwrócić nośnik sita i wytrzeć fusy z espresso z sita.
- Usunąć fusy z espresso – jeśli to możliwe, należy wyrzucić je do pojemnika na kompost lub odpady organiczne.

Przygotowanie cappuccino

W przypadku cappuccino, espresso jest najpierw przygotowywane w większym naczyniu (np. filiżance lub szkle żaroodpornym), a następnie uzupełniane spienionym gorącym mlekiem.



Ostrzeżenie!

- Niebezpieczeństwo oparzenia!
Gorąca para lub przyskające gorące płyny mogą spowodować oparzenia.
- Ostrożnie obchodzić się ze spieniaczem do mleka.
 - Powoli obracać regulator pary.
 - Chwytać speniacz do mleka tylko za uchwyt.

Mleko po spienieniu potrzebuje dwa razy więcej miejsca. Do spieniania mleka należy zawsze używać odpowiednio dużego, żaroodpornego pojemnika, np. dzbanka ze stali nierdzewnej.

- Najpierw przygotować espresso zgodnie z opisem w rozdziale „Przygotowanie espresso”.
- Należy jednak użyć większego pojemnika, aby można było wlać spienione mleko.
- Na razie odłożyć espresso na bok.
- Napełnić odpowiedni pojemnik do jednej trzeciej zimnym mlekiem.

- Upewnić się, że regulator pary (rys. 8/l) znajduje się w pozycji ●.
- Odchylić spieniacz do mleka (rys. 1/i) na bok. Chwycić go przy tym tylko za uchwyt (rys. 1/j).
- Nacisnąć przycisk pary ☞ (rys. 6/c)
 - Wskaźnik przycisku espresso ☞ gaśnie.
 - Wskaźnik przycisku pary ☞ włącza się i wyłącza na przemian.
 - Po chwili wskaźnik przycisku pary ☞ świeci światłem ciągłym.
- Jeżeli wskaźnik przycisku pary ☞ świeci się w sposób ciągły, należy najpierw ustawić pusty pojemnik pod spieniaczem do mleka.
- Ostrożnie obrócić regulator pary w kierunku przeciwnym do ruchu wskazówek zegara, aby wyczyścić spieniacz do mleka i obwód wodny urządzenia.
- Poczekać kilka sekund, a następnie obrócić regulator pary w prawo z powrotem do pozycji ●.
- Kiedy para przestanie wydobywać się ze spieniacza do mleka, wylać wodę z pojemnika.
- Trzymać pojemnik z mlekiem pod niewielkim kątem i skierować końcówkę spieniacza do mleka około 2 cm pod powierzchnię mleka.
- Ostrożnie obrócić regulator pary w kierunku przeciwnym do ruchu wskazówek zegara.
- Przesunąć pojemnik po okręgu. Końcówka spieniacza do mleka powinna zawsze znajdować się poniżej powierzchni mleka.
- Gdy pianka z mleka podniesie się w pojemniku, włożyć spieniacz głębiej.
- Po osiągnięciu pożądanego rezultatu, obrócić regulator pary w prawo z powrotem do pozycji ●.
- Zdjąć pojemnik ze spieniacza do mleka w dół.
- Odchylić spieniacz do mleka (rys. 1/i) do wewnątrz. Chwycić go przy tym tylko za uchwyt (rys. 1/j).

- Nałożyć uprzednio spienione mleko, np. łyżką, na przygotowane wcześniej espresso.
- Można dosłodzić cappuccino według własnego uznania i posypać mleczną pianką kakao w proszku.

Wskazówka:

Jeśli po spienieniu mleka naciśnie się przycisk espresso ☞, a wskaźnik przycisku espresso ☞ zacznie szybko migać, temperatura urządzenia jest za wysoka.

W takim przypadku należy wyłączyć urządzenie i pozwolić mu ostygnąć przez co najmniej 5 minut.

Można również przyspieszyć proces chłodzenia, aktywując podgrzewanie wody, patrz rozdział „Przygotowanie ciepłej wody”:

- Wyłączyć urządzenie za pomocą przycisku wł./wył. (ON/OFF).
 - Wszystkie wskaźniki gasną.
- Po każdym użyciu należy odłączyć urządzenie od zasilania.

Wskazówka:

Wyczyścić spieniacz do mleka natychmiast po każdym użyciu. Patrz rozdział: „Czyszczenie i pielęgnacja”.



Wskazówki dotyczące przygotowania pianki z mleka

Aby uzyskać dobry wynik spienionego mleka:

- mleko powinno być schłodzone (temperatura lodówki)
- powinno się stosować tłuste mleko o zawartości tłuszczu od 1,5% do 3,5%
- mleka nie można spieniać po raz drugi
- mleko powinno się odstawić na ok. 30 sekund po spienieniu. Powoduje to pękanie dużych bąbelków i osadzanie się mleka, które jest nadal płynne. Pianka staje się delikatniejsza.

Przygotowanie gorącej wody

Funkcji gorącej wody można użyć np.

- do podgrzewania filiżanek,
- do parzenia herbaty,
- do przyspieszenia chłodzenia urządzenia,
- do czyszczenia systemu spieniania mleka.
- Rozgrzać urządzenie, patrz rozdział „Podgrzewanie wstępne przed każdym użyciem”.
- Postawić filiżankę na kratce ociekowej, bezpośrednio pod ujściem nośnika sita.
- Ustawić odpowiedni pojemnik pod spieniaczem do mleka, aby wycapać gorącą wodę.
- Jeśli wyświetlacz przycisku espresso  świeci się w sposób ciągły, nacisnąć raz krótko przycisk espresso .
 - Pompa uruchamia się.
 - Do filiżanki najpierw wlewa się gorąca woda.
- Teraz ostrożnie obrócić regulator pary (rys. 8/l) w kierunku przeciwnym do ruchu wskazówek zegara.
 - Ze spieniacza do mleka wypłynie teraz gorąca woda.
- Gdy do pojemnika wpłynie odpowiednia ilość gorącej wody, ponownie nacisnąć krótko przycisk espresso .
- Obrócić regulator pary w prawo z powrotem do pozycji ●.
- Wyłączyć urządzenie za pomocą przycisku wł./wył. (ON/OFF).
 - Wszystkie wskaźniki gasną.
- Po każdym użyciu należy odłączyć urządzenie od zasilania.

Czyszczenie i pielęgnacja



Ostrzeżenie!

Niebezpieczeństwo porażenia prądem ze względu na wilgoć!

Urządzenie:

- wyłączyć przed każdym czyszczeniem i wyciągnąć wtyczkę z gniazdka;
- nie może być zanurzane w wodzie;
- nie może być trzymane pod bieżącą wodą.



Ostrożnie!

Niebezpieczeństwo oparzenia przez gorące powierzchnie!

- Przed czyszczeniem należy zawsze pozostawić urządzenie do całkowitego ostygnięcia.

Uwaga!

- Nie używać gąbek do szorowania ani ściernych środków czyszczących, aby uniknąć uszkodzenia powierzchni urządzenia i jego akcesoriów.
- Nie używać środków czyszczących na bazie rozpuszczalników.
- Nie należy usuwać uporczywych zanieczyszczeń i osadów wapiennych za pomocą twardych przedmiotów. W ten sposób można uszkodzić urządzenie.

Czyszczenie sita i nośnika sita

Sito i nośnik sita należy wyczyścić po każdym użyciu.

- Sito i nośnik sita należy czyścić w ciepłej wodzie.
- Następnie elementy te opłukać dokładnie pod bieżącą wodą.
- Używając detergentu, należy wypłukać go szczególnie dokładnie, aby nie wpłynąć na smak espresso przy następnym przygotowaniu.
- Następnie starannie wysuszyć części.

Czyszczenie spieniacza do mleka (rys. 9)

Wyczyścić spieniacz do mleka po każdym użyciu.



- Najpierw wykonać czynności opisane w punkcie „Przygotowanie gorącej wody”, aby przepłukać system przewodów spieniacza do mleka.
- Przez kilka sekund pozwolić przy tym gorącej wodzie spływać ze spieniacza do mleka do odpowiedniego pojemnika.
- Następnie wyłączyć urządzenie za pomocą przycisku wł./wył. (ON/OFF).
- Wyciągnąć wtyczkę z gniazda sieciowego.
- Spieniacz do mleka pozostawić do ostygnięcia.
- Zdjąć małą osłonę rurki (i) spieniacza do mleka.
- Osłonę rurki należy czyścić dokładnie w ciepłej wodzie, w razie potrzeby z dodatkiem niewielkiej ilości płynu do mycia naczyń.
- Wyrzeć dyszę znajdującą się pod osłoną rurki wilgotną ściereczką.
- W przypadku uporczywych zabrudzeń można również posmarować ściereczką niewielką ilością płynu do mycia naczyń, po czym dokładnie przetrzeć ściereczką zwilżoną

w czystej wodzie. Na dyszy nie może być pozostałości detergentu.

- Dokładnie osuszyć osłonę rurki (i) i założyć ją z powrotem na dyszę.

Czyszczenie ujścia gorącej wody

Wyczyścić ujście gorącej wody (rys. 1/d) po każdym użyciu.

- Przetrzeć całą powierzchnię ujścia gorącej wody wilgotną ściereczką, aby usunąć pozostałości proszku.
- Napełnić pojemnik z wodą do oznaczenia MAX.
- Włożyć nośnik z sitem (bez proszku do espresso) do urządzenia.
- Postawić filiżankę na kratce ociekowej, bezpośrednio pod ujściem nośnika sita.
- Włączyć urządzenie za pomocą przycisku wł./wył. (ON/OFF).
- Poczekać, aż wskaźnik przycisku espresso  będzie świecić się w sposób ciągły.
- Krótco, jednokrotnie nacisnąć przycisk espresso  i pozwolić wodzie przepływać przez około 20 sekund, aby wypłukać pozostałości proszku.
- Ponownie krótco nacisnąć przycisk espresso , aby zatrzymać przepływ wody.
- Wyłączyć urządzenie za pomocą przycisku wł./wył. (ON/OFF).
- Ponownie wyjąć nośnik z sitem.
- Po każdym użyciu należy odłączyć urządzenie od zasilania.

Czyszczenie tacki ociekowej i kratki ociekowej (rys. 10)

Aby uniknąć osadów, tackę ociekową (f) należy czyścić po każdym użyciu.

W tacce ociekowej znajduje się czerwony pływak (h). Tacę ociekową należy opróżnić najpóźniej wtedy, gdy czerwony pływak przejdzie przez wgłębienie nad kratką ociekową (g).

- Wyciągnąć tackę ociekową do przodu z urządzenia.
- Zdjąć tackę ociekową.
- Tackę ociekową i kratkę ociekową należy czyścić w ciepłej wodzie z dodatkiem niewielkiej ilości płynu do mycia naczyń.
- Następnie starannie wysuszyć części.
- Umieścić kratkę ociekową na ociekaczu w taki sposób, aby okrągłe wgłębienie znajdowało się nad czerwonym pływakiem.
- Włożyć tackę ociekową z kratką ociekową do urządzenia.

Czyszczenie pojemnika z wodą

Zawsze opróżniać zbiornik na wodę, gdy urządzenie nie jest używane. W ten sposób można uniknąć przedwczesnego osadzania się kamienia.

- Umyć pojemnik na wodę i pokrywę ciepłą wodą z niewielką ilością płynu do mycia naczyń.
- Dokładnie wypłukać obie części czystą wodą, aby usunąć pozostałości detergentu.
- Następnie ostrożnie osuszyć pojemnik na wodę.

Czyszczenie urządzenia

- Przed przystąpieniem do czyszczenia należy wyłączyć urządzenie i odłączyć wtyczkę z gniazdka.
- Oczyszczyć urządzenie na zewnątrz lekko wilgotną ściereczką a następnie starannie je osuszyć.

Usuwanie kamienia

Uwaga!

Nie należy usuwać osadów wapiennych za pomocą twardych przedmiotów. W ten sposób można uszkodzić urządzenie.

Kamień z urządzenia należy usuwać w regularnych odstępach czasu — w zależności od częstotliwości użytkowania oraz twardości stosowanej wody.

Po 500 przygotowaniach urządzenie zgłasza konieczność odkamienienia. Po nagraniu się urządzenia wszystkie wskaźniki migają pięć razy. Urządzenie należy odkamienić najpóźniej po wyświetleniu tego komunikatu.

Należy stosować w tym celu dostępne w sprzedaży odkamieniacze do ekspresów do kawy lub rozcieńczoną esencję octową.

W przypadku stosowania odkamieniacza:

- Należy postępować zgodnie z instrukcją producenta środka odkamieniającego.

W przypadku stosowania rozcieńczonej esencji octowej:



Ostrzeżenie!

Niebezpieczeństwo poparzenia chemicznego w przypadku połknięcia nierozcieńczonej esencji octowej!

- Należy trzymać esencję octową z dala od dzieci.
- Należy wymieszać 1 część (np. szklanek) esencji octowej z 2 częściami wody i napełnić tym roztworem zbiornik na wodę.
- Włożyć pojemnik na wodę do urządzenia i zamknąć pokrywę.
- Umieścić nośnik sita z włożonym sitem w urządzeniu.

- Postawić odpowiednie naczynie na kratce ociekowej, bezpośrednio pod ujściem nośnika sita.
- Upewnić się, że regulator pary znajduje się w pozycji ●.
- Włożyć wtyczkę do gniazdka.
- Włączyć urządzenie za pomocą przycisku wł./wył. (ON/OFF).
- Począć, aż wskaźnik przycisku espresso ☐ będzie świecić się w sposób ciągły.
- Krótco, jednokrotnie nacisnąć przycisk espresso ☐ i pozwolić, aby wypłynęło ok. 2 filiżanek roztworu octu.

Wskazówka:

Ok. 60 sekund po naciśnięciu przycisku espresso ☐ pompa wyłącza się automatycznie. W takiej sytuacji należy ponownie nacisnąć przycisk espresso ☐. Powtórzyć proces, aż wypłynie ok. 2 filiżanek roztworu octu.



- Ponownie krótco nacisnąć raz przycisk espresso ☐, aby zatrzymać proces.
- Nacisnąć przycisk pary ☺.
- Poczekać, aż wskaźnik przycisku pary ☺ będzie świecić się w sposób ciągły.
- Ustawić puste naczynie pod spieniaczem do mleka.
- Ostrożnie obrócić regulator pary w kierunku przeciwnym do ruchu wskazówek zegara, aby odkamienić spieniacz do mleka i obwód wodny urządzenia.
- Pozwolić urządzeniu wytwarzać parę przez ok. 2 minuty, a następnie obrócić regulator pary zgodnie z ruchem wskazówek zegara z powrotem do pozycji ●.
- Kiedy para przestanie wydobywać się ze spieniacza do mleka, wyłączyć wodę z pojemnika.

- Wyłączyć urządzenie za pomocą przycisku wł./wył. (ON/OFF) i pozostawić roztwór octu na około 15 minut.
- Następnie włączyć ponownie urządzenie przyciskiem wł./wył. (ON/OFF) i powtórzyć co najmniej trzykrotnie opisany powyżej proces odkamieniania.
- Następnie ponownie nacisnąć krótco, jednokrotnie przycisk espresso ☐ i pozwolić, aby pozostały roztwór octu przepłynął.
- Jeśli pompa wyłącza się automatycznie po ok. 60 sekundach, ponownie krótco nacisnąć przycisk espresso ☐. Powtarzać ten proces, aż zbiornik na wodę będzie pusty.
- Wypłukać pojemnik na wodę dokładnie czystą wodą.
- Napełnić pojemnik czystą, zimną wodą do oznaczenia MAX.
- Włożyć pojemnik na wodę do urządzenia i zamknąć pokrywę.
- Jeśli wskaźnik przycisku espresso ☐ świeci się w sposób ciągły, nacisnąć raz krótco przycisk espresso ☐ i pozwolić wodzie przepłynąć.
- Jeśli pompa wyłącza się automatycznie po ok. 60 sekundach, ponownie krótco nacisnąć przycisk espresso ☐. Powtarzać ten proces, aż zbiornik na wodę będzie pusty.
- Powtórzyć opisany powyżej proces płukania świeżą, zimną wodą co najmniej trzy razy, aby wypłukać wszelkie pozostałości kamienia i octu.
- Napełnić pojemnik jeszcze raz czystą, zimną wodą.
- Nacisnąć przycisk pary ☺.
- Poczekać, aż wskaźnik przycisku pary ☺ będzie świecić się w sposób ciągły.
- Ustawić puste naczynie pod spieniaczem do mleka.

- Ostrożnie obrócić regulator pary w kierunku przeciwnym do ruchu wskazówek zegara, aby wypłukać spieniacz do mleka i system przewodów.
- Pozwolić urządzeniu wytwarzać parę przez ok. 1 minutę, a następnie obrócić regulator pary zgodnie z ruchem wskazówek zegara z powrotem do pozycji ●.
- Wyłączyć urządzenie za pomocą przycisku wł./wył. (ON/OFF).
- Wyciągnąć wtyczkę z gniazda sieciowego.

Resetowanie komunikatu dotyczącego usuwania kamienia

Po odkamienianiu zresetować licznik 500 przygotowań do 0. Po kolejnych 500 przygotowaniach urządzenie przypomni o konieczności odkamieniania.

- Przy włączonym urządzeniu nacisnąć i przytrzymać jednocześnie przycisk espresso  i przycisk pary  przez 3 sekundy.
 - Wskaźniki przycisków migną trzy razy.

Licznik komunikatu o odkamienianiu jest teraz zresetowany do 0. Po kolejnych 500 przygotowaniach pojawia się ponownie komunikat, że najpóźniej w tym momencie należy odkamienić urządzenie.

Przechowywanie

- Przed odłożeniem na miejsce przechowywania dokładnie oczyścić urządzenie oraz akcesoria i odczekać aż całkowicie wyschną.
- Przechowywać urządzenie i elementy wyposażenia w wolnym od mrozu, czystym, suchym i wolnym od kurzu miejscu.

Rozwiązania w przypadku problemów z działaniem urządzenia

Problem	Możliwe przyczyny	Rozwiązanie
Z nośnika sita nie wypływa espresso.	W pojemniku na wodę nie ma wody.	Napełnić pojemnik na wodę.
	Otwory wylotowe w nośniku sita są zatkane.	Wyczyścić nośnik sita.
	Sito jest zablokowane.	Wyczyścić sito.
	Proszek espresso jest zbyt mocno ściśnięty lub wilgotny.	Przygotować nowe espresso bez zbyt- niego ściskania proszku espresso.
Espresso kapie z boku nośnika sita.	Nośnik sita nie został prawidłowo włożony.	Włożyć prawidłowo nośnik sita.
	Otwory wylotowe w nośniku sita są zatkane.	Wyczyścić nośnik sita.
	Sito jest zablokowane.	Wyczyścić sito.
	Resztki proszku espresso znajdują się na krawędzi sita/ nośnika sita.	Usunąć proszek espresso z krawędzi sita/ nośnika sita.
Espresso jest zimne.	Urządzenie nie zostało wystarczająco podgrzane.	Rozgrzać urządzenie, patrz rozdział „Podgrzewanie wstępne przed każdym użyciem”.
	Filiżanki nie zostały podgrzane.	Podgrzać filiżanki.
Pompa pracuje bardzo głośno.	Pojemnik na wodę jest pusty.	Napełnić pojemnik na wodę.
Pianka jest zbyt jasna (espresso szybko wypływa z nośnika sita). Espresso nie jest wystarczająco mocne i nie jest gorące.	Użyto zbyt małej ilości proszku espresso lub nieprawidłowo sprasowano.	Wsypać więcej proszku espresso do sita i ubić popychaczem aż do oznaczenia MAX na sicie.
	Sproszkowane espresso jest zbyt grubo zmielone.	Użyć proszku do espresso zmielonego specjalnie do ekspresów do kawy.
Pianka jest zbyt ciemna. Espresso wolno wypływa z nośnika sita.	Użyto zbyt dużej ilości proszku espresso.	Umieścić mniej proszku espresso na sicie lub nie ubijać go zbyt mocno.
	Sproszkowane espresso jest zbyt drobno zmielone.	Użyć proszku do espresso zmielonego specjalnie do ekspresów do kawy.

Problem	Możliwe przyczyny	Rozwiązanie
Mleko się nie pieni.	Mleko nie jest wystarczająco zimne.	Użyć mleka schłodzonego w lodówce.
	Mleko po terminie nie nadaje się do spieniania.	Używać tłustego mleka.
	Spieniacz do mleka jest zablokowany.	Wyczyścić spieniacz do mleka.
Wskaźnik przycisku espresso  miga szybko jeden po drugim.	Urządzenie jest przegrzane.	Należy wyłączyć urządzenie i pozwolić mu ostygnąć przez co najmniej 5 minut. Można również przyspieszyć proces chłodzenia, aktywując podgrzewanie wody, patrz rozdział „Przygotowanie ciepłej wody”:
Po nagraniu urządzenia migają wszystkie wskaźniki przycisków kolejno pięć razy po sobie.	Po 500 przygotowaniach urządzenie zgłasza konieczność odkamienienia.	Odkamienić urządzenie, patrz rozdział „Odkamienianie”.

Utylizacja

Utylizacja opakowania

Opakowanie produktu wykonane jest z materiałów podlegających recyklingowi. Materiały opakowaniowe należy utylizować zgodnie z ich oznakowaniem w publicznych punktach odbioru odpadów lub zgodnie z wytycznymi obowiązującymi w danym kraju.

Utylizacja zużytego sprzętu



Jeśli nie chcą już Państwo używać swojego urządzenia elektrycznego, należy bezpłatnie oddać je do punktu odbioru zużytego sprzętu. W żadnym wypadku nie wolno wyrzucać zużytych urządzeń elektrycznych do pojemników na odpady nienadające się do ponownego przetworzenia (patrz symbol).

Nie wyrzucać urządzeń elektrycznych do domowych odpadów.

Zgodnie z europejską dyrektywą 2012/19/UE w sprawie zużytego sprzętu elektrycznego i elektronicznego oraz jej implementacją do prawa krajowego zużyty sprzęt elektryczny należy zbierać osobno i przekazać do recyklingu przyjaznego dla środowiska.

Recykling jako alternatywa wobec obowiązku zwrotu urządzenia:

Właściciel urządzenia elektrycznego alternatywnie do jego zwrotu, jest zobowiązany do współdziałania w zakresie właściwego recyklingu urządzenia, tym samym zrzekając się prawa własności do niego. W tym celu stare urządzenie może być dostarczone do punktu zbiórki, który przeprowadza utylizację zgodnie z ustawą o odpadach i gospodarce odpadami.

Nie dotyczy to niezawierających elementów elektrycznych akcesoriów i urządzeń pomocniczych dołączonych do zużytych urządzeń.

Pozostałe wskazówki dotyczące utylizacji

Należy oddać urządzenie w takim stanie, aby możliwe było jego późniejsze ponowne wykorzystanie lub przetworzenie.

Urządzenia elektryczne mogą zawierać szkodliwe substancje. Nieprawidłowe obchodzenie się lub uszkodzenie urządzenia mogą stwarzać zagrożenia dla zdrowia lub powodować zanieczyszczenie wody lub gleby podczas późniejszego użytkowania.

Dane techniczne

Model	NN-CM-01
Napięcie	220-240 V~
Częstotliwość	50-60 Hz
Moc	850 W
Poziom hałasu	ok. 66 dB(A)
Pojemność pojemnika na wodę	ok. 1,5 l
Ciśnienie pompy	ok. 1,5 Mpa (15 bar)
Funkcja automatycznego wyłączenia	jeśli przez ok. 25 min nie naciśnięto żadnego przycisku
Wymiary	wysokość x szerokość x głębokość ok. 29,5 x 20,5 x 26,5 cm



Gwarancja

Kaufland udziela Państwu gwarancji na 3 lata od daty zakupu.

Gwarancja nie obejmuje szkód związanych z nieprzestrzeganiem instrukcji obsługi, użytkowaniem niezgodnym z przeznaczeniem, nieprawidłowym obchodzeniem się z urządzeniem, naprawami przeprowadzanymi na własną rękę lub niewystarczającą konserwacją i pielęgnacją.

Stimate client,

Vă felicităm pentru cumpărarea noului dvs. aparat. Ați decis să alegeți un produs cu un raport calitate-preț excelent care vă va aduce multe satisfacții.

Înainte de utilizarea aparatului familiarizați-vă cu toate instrucțiunile privind operarea și siguranța.

Utilizați aparatul numai în modul descris și numai în scopurile menționate. În cazul transmiterii aparatului unei alte persoane, predați-i, de asemenea, toate documentele aferente acestuia.

Pachetul de livrare (imaginea 1)

- Mașină de cafea Espresso (A)
- Sită (B)
- Portafiltru (C)
- Lingură de măsurat cu presator (D)
- Instrucțiuni de folosire

Verificați existența tuturor componentelor și aparatul cu privire la deteriorări survenite în timpul transportului.

Nu puneți în funcțiune aparatul dacă acesta este deteriorat!

În cazul defectării contactați un magazin Kaufland.

Siguranța

Citiți cu atenție instrucțiunile de folosire înainte de a utiliza aparatul pentru prima dată.

În vederea unei utilizări sigure respectați toate instrucțiunile privind siguranță prezentate în continuare.

Simboluri și semnificația lor



Citiți instrucțiunile de folosire!



Atenție! Suprafețe fierbinți!



Pericol de electrocutare!



Simbol general de semnalizare a pericolului!

Utilizarea conform destinației

- Mașina de cafea Espresso este destinată exclusiv preparării de cafea/espresso, precum și spumării laptelui în cantități obișnuite uzului casnic. Umpleți rezervorul pentru apă numai cu apă potabilă, proaspătă, rece și necarbogazoasă. În niciun caz nu este permisă umplerea rezervorului cu lapte sau lichide preparate precum ceaiul sau cafeaua, în caz contrar aparatul va suferi deteriorări.
- Nu utilizați aparatul în aer liber.
- Aparatul este destinat exclusiv pentru uz casnic. Aparatul nu este prevăzut pentru utilizarea în scopuri profesionale.
- Folosiți aparatul numai pentru domeniul de utilizare descris și cu accesoriile originale. Orice altă utilizare sau modificare a aparatului sunt considerate ca fiind neconforme. Producătorul nu răspunde pentru daunele produse ca urmare a utilizării necorespunzătoare sau operării eronate.

Siguranța copiilor și a persoanelor



Avertizare!

Pericol de sufocare pentru copii atunci când se joacă cu materiale de ambalare!

- Mențineți materialul de ambalare departe de accesul copiilor.



- Acest aparat poate fi utilizat de copii începând cu vârsta de 8 ani dacă sunt supravegheați sau dacă au fost instruiți cu privire la utilizarea sigură a aparatului și au înțeles pericolele cu privire la acesta.
- Curățarea și acțiunile de întreținere destinate utilizatorului nu se vor efectua de către copii, cu excepția cazului în care aceștia au vârsta peste 8 ani și sunt supravegheați.
- Aparatul și cablul de conexiune nu se vor lăsa la îndemâna copiilor cu vârste sub 8 ani.
- Nu permiteți copiilor să se joace cu aparatul.
- Copiii trebuie supravegheați pentru a vă asigura că aceștia nu se joacă cu aparatul.
- Acest aparat poate fi utilizat de persoane cu abilități fizice, senzoriale sau mentale reduse sau fără experiență și/sau fără cunoștințele necesare, dacă sunt supravegheate sau dacă au fost instruite cu privire la utilizarea în siguranță a aparatului și au înțeles pericolele rezultate ca urmare a utilizării.

Aspecte generale privind siguranța

- Aparatul nu se va utiliza atunci când cablul de alimentare sau carcasa sunt defecte.
- În cazul defectării cablului de alimentare, în vederea evitării pericolelor, acesta se va înlocui numai de către un centru autorizat de reparații.
- Conectați aparatul numai la surse de alimentare cu energie electrică ale căror tensiune și frecvență corespund indicațiilor de pe plăcuța de fabricație! Plăcuța de fabricație se află pe partea inferioară a aparatului.
- Conectați aparatul numai la o priză cu contact de protecție instalată corespunzător și nedeteriorată.
- Așezați aparatul întotdeauna pe o suprafață stabilă, uscată, plană și antiderapantă.
- Aparatul nu se va amplasa pe o suprafață fierbinte sau în apropierea unei surse de căldură.
- Cablul de alimentare nu trebuie să intre în contact cu componentele fierbinți ale aparatului.
- Pe durata utilizării aparatul și accesoriile se încălzesc. Utilizați numai mânerul și comutatoarele prevăzute.
- Pericol de arsuri din cauza vaporilor și a apei fierbinți!
 - Folosiți spumantul pentru lapte cu precauție.
 - Înainte de a porni aparatul, rotiți întotdeauna regulatorul pentru abur în sensul acelor de ceasornic până la oprirea acestuia în dreptul poziției „●”. În caz contrar, există pericolul ca abur fierbinte sau apă fierbinte să fie expulzate din spumantul pentru lapte.
 - Poziționați întotdeauna un vas potrivit sub spumantul pentru lapte înainte de a-l utiliza.
 - Nu atingeți orificiile de ieșire ale aburului sau apei de la nivelul spumantului pentru lapte și de la locul de ieșire a cafelei din mașina de cafea espresso în timpul utilizării acesteia.
 - Atingeți spumantul pentru lapte numai la nivelul mânerului negru din plastic, atunci când doriți să îl pliați sau depliați.
 - Nu atingeți spumantul pentru lapte în timpul procesului de spumare și nici imediat după încheierea acestuia.

- Nu deschideți portafiltrul în timpul preparării. Poate fi expulzată apă fierbinte.
- Rețineți că aburul fierbinte poate ieși din aparat chiar și după oprire.
- Pericol de arsuri! Lăsați portafiltrul să se răcească înainte de a scoate sita.
- La îndepărtarea portafiltrului în timpul procesului de preparare a cafelei, espresso fierbinte poate fi expulzat sub formă de stropi. Nu îndepărtați niciodată portafiltrul în timpul procesului de preparare a cafelei.
- Nu supraumpleți sita cu cafea măcinată espresso. În caz contrar, portafiltrul nu poate fi poziționat corect și abur fierbinte poate scăpa. Respectați indicatorul MAX de pe partea interioară a sitei.
- Nu este permisă pornirea unui proces de preparare a cafelei în cazul în care rezervorul pentru apă este gol. Astfel aparatul poate suferi deteriorări.
- Nu utilizați și nu depozitați aparatul la temperaturi sub 0 °C. Înghețarea apei sau apa reziduală din conducte poate provoca deteriorări aparatului.
- Nu lăsați niciodată aparatul nesupravegheat pe durata funcționării.
- Nu deplasați aparatul în timpul funcționării.
- După fiecare folosire, scoateți ștecărul din priză.
- Utilizați produsul numai conform destinației. În cazul utilizării incorecte, există pericol de rănire!
- Utilizarea necorespunzătoare a aparatului poate provoca rănirea gravă.
- Asigurați-vă că nu picură apă pe cablul de alimentare sau pe ștecăr.
- După fiecare folosire, scoateți ștecărul din priză.
- Lăsați aparatul și accesoriile să se răcească înaintea curățării sau depozitării.
- Opriți aparatul de fiecare dată înaintea curățării și deconectați-l de la rețeaua electrică.
- Nu introduceți aparatul în apă sau în alte lichide și nu îl curățați sub jet de apă.
- Aparatul nu trebuie curățat în mașina de spălat vase.
- Respectați indicațiile din secțiunea „Curățarea și îngrijirea”.
- Pericol de arsuri! După utilizare, suprafața elementului de încălzire mai prezintă căldură reziduală.

Privire de ansamblu asupra aparatului (imaginea 1)

Element	Descriere
A	Mașină de cafea Espresso
B	Sită
C	Portafiltru
D	Lingură de măsurat/Presator
a	Buton Pornit/Oprit (ON/OFF)
b	Tastă Espresso 
c	Tastă abur 
d	Orificiu evacuare apă fierbinte
e	Opritor pentru sită
f	Tavă pentru picături
g	Grilaj pentru scurgere
h	Indicator plutitor pentru tava pentru picături
i	Spumant pentru lapte
j	Mâner pentru spumantul de lapte
k	Rezervor pentru apă
l	Regulator pentru abur
m	Suport pentru cești

Amplasarea aparatului

Atenție!

Aparatul este prevăzut cu picioare antiderapante din material plastic. În cazul obiectelor de mobilier care a fost acoperit cu vopsele sau material plastic sau care a fost cu substanțe de îngrijire nu poate fi exclus cazul în care aceste substanțe pot ataca și înmuia picioarele din plastic. Dacă este cazul, așezați sub aparat o bază antiderapantă.

- Configurați aparatul astfel încât o priză să fie la îndemâna cablului de alimentare.
- Așezați aparatul întotdeauna pe o suprafață stabilă, uscată, plană și antiderapantă.

Înainte de prima puneri în funcțiune

Îndepărtarea materialului de ambalare

- Îndepărtați toate materialele de ambalare de pe aparat înainte de prima utilizări a acestuia.

Îndepărtați dopul de la nivelul rezervorului pentru apă (imaginea 2 + 3)

În scopul transportului a fost montat un dop la nivelul supapei de scurgere din partea inferioară a rezervorului pentru apă (k).

- Scoateți rezervorul pentru apă (imaginea 2).
- Îndepărtați dopul roșu din partea inferioară a rezervorului pentru apă (k) înainte de prima puneri în funcțiune (imaginea 3).
- Eliminați dopul ca deșeu.

Curățarea înainte primei utilizări

Înainte primei puneri în funcțiune, trebuie clătit sistemul de conducte prin care trece apa și curățat aparatul temeinic (pentru aceasta vezi secțiunea „Prima punere în funcțiune” și „Curățarea și îngrijirea”).

- Curățați înainte primei puneri în funcțiune portafiltrul, sita, grilajul pentru scurgere și rezervorul pentru apă așa cum este descris în secțiunea „Curățarea și îngrijirea”.
- Lăsați cca. 2-3 căni de apă (fără cafea măcinată pentru espresso) să curgă prin aparat (vezi secțiunea „Prima punere în funcțiune”).

Pregătirea aparatului

Umplerea rezervorului pentru apă (imaginea 2)

- Deschideți capacul rezervorului pentru apă (k) (1).
- Apucați mânerul și trageți în sus de rezervorul pentru apă (2).
- Umpleți rezervorul pentru apă cu cantitatea dorită de apă proaspătă, rece. Aveți în vedere marcajul MAX de la nivelul rezervorului pentru apă și nu îl depășiți. Umpleți cu apă cel puțin până la marcajul MIN.
- Montați rezervorul pentru apă în aparat.
- Verificați dacă rezervorul pentru apă este așezat corect în locașul său.
- Închideți capacul și apăsați-l până când se fixează cu un sunet specific.

Montarea sitei (imaginea 4)

Sita (B) poate fi plasată într-un singur loc la nivelul portafiltrului (C).

- Rotiți sita până când mica ridicătură de la nivelul acesteia se potrivește perfect în creștătura portafiltrului (1).



- Așezați sita în portafiltru.
- Rotiți sita puțin la stânga sau la dreapta (2), astfel încât aceasta să nu mai poată cădea din portafiltru.

Montarea portafiltrului cu sita (imaginea 5)

- Introduceți portafiltrul (C) cu sita (B) montată în acesta pe dedesubt la nivelul orificiului de evacuare apă fierbinte (d), astfel încât mânerul portafiltrului să fie pe direcția simbolului „Iacăt deschis”.
- Dacă este cazul, mișcați puțin portafiltrul până când acesta se potrivește în locașul sistemului de evacuare apă fierbinte.
- Rotiți portafiltrul în sens opus acelor de ceasornic până când acesta se oprește, iar mânerul stă solid pe direcția simbolului „Iacăt închis”.

Pornirea și oprirea aparatului (imaginea 6)

Pornirea

- Introduceți ștecărul numai într-o priză cu împământare instalată corespunzător și nedeteriorată.
- Apăsați Buton Pornit/Oprit (ON/OFF) (a)
 - Indicatorul butonului Pornit/Oprit se aprinde.
 - Indicatorul butonului Espresso  (b) se aprinde și se stinge alternativ.
 - După ceva timp, indicatorul butonului Espresso  rămâne aprins.

Oprirea



- Apăsați butonul Pornit/Oprit (ON/OFF). Toate indicatoarele se sting.
- După fiecare folosire, scoateți ștecărul din priză.





Prima punere în funcțiune

Înainte a primei puneri în funcțiune, precum și după o perioadă mai lungă în care aparatul nu a fost utilizat, lăsați să curgă apă (fără cafea măcinată pentru espresso) prin aparat. Astfel sistemul de conducte pentru apă este curățat și toate părțile sunt încălzite.

Indicație:



Există posibilitatea ca, la prima utilizare, pompa să facă un zgomot mai ridicat. Acest lucru este normal. După cca. 20 de secunde, când sistemul de conducte pentru apă s-a umplut, zgomotul își reduce intensitatea.

- Umpleți rezervorul pentru apă cu apă proaspătă, rece (vezi secțiunea „Umplerea rezervorului pentru apă”).
- Poziționați sita în portafiltru (vezi secțiunea „Poziționarea sitei”).
- Montați portafiltrul cu sita poziționată în acesta, fără cafea măcinată pentru espresso, în aparat (vezi secțiunea „Montarea portafiltrului cu sita”).
- Poziționați o cană mare pe grilajul pentru scurgere, direct sub orificiile de ieșire ale portafiltrului.
- Asigurați-vă că regulatorul pentru abur (imaginea 8/l) este situat în poziția ●.
- Introduceți ștecărul numai într-o priză cu împământare instalată corespunzător și nedeteriorată.
- Porniți aparatul cu ajutorul butonului Pornit/Oprit (ON/OFF).
 - Indicatorul butonului Pornit/Oprit se aprinde.
 - Indicatorul butonului Espresso  se aprinde și se stinge alternativ.
 - După ceva timp, indicatorul butonului Espresso  rămâne aprins.

- Când indicatorul butonului Espresso  rămâne aprins, apăsați o dată scurt pe butonul Espresso .
 - Porniște pompa
 - Când pompa a aspirat suficientă apă, apa începe să curgă în cană.
- Lăsați să curgă apă fierbinte pentru cca. 60 de secunde în total pentru a curăța și încălzi aparatul.
- Când cana este aproape plină și trebuie golită, opriți curgerea apei prin apăsarea din nou a butonului Espresso .
- Goliți cana și apăsați din nou pe butonul Espresso  pentru ca apa să poată circula în continuare prin aparat.
- Opriți curgerea apei după cca. 60 de secunde prin apăsarea butonului Espresso  încă o dată.

Indicație:

Timpul pentru curgerea apei după apăsarea butonului Espresso  este limitat din fabrică la 60 de secunde. După acest timp, pompa se oprește în mod automat.

- Lăsați și sistemul de spumare a lapelui să fie curățat prin trecerea apei fierbinți.
- Rabatați spumantul pentru lapte (imaginea 1/i) către lateral. Apucați-l numai de mâner (imaginea 1/j).
- Poziționați din nou o cană pe grilajul pentru scurgere, direct sub orificiile de ieșire ale portafiltrului.
- Puneți un vas potrivit sub spumantul pentru lapte pentru a colecta apa fierbinte.
- Când butonul Espresso  rămâne aprins, apăsați o dată scurt pe butonul Espresso .
 - Porniște pompa.
 - Apa fierbinte curge prima dată în cană.

- Rotiți cu precauție regulatorul pentru abur (imaginea 8/l) în sensul opus acelor de ceasornic.
 - Apa fierbinte curge acum prin spumantul pentru lapte.
- Lăsați să curgă apa fierbinte prin spumantul pentru lapte în vas pentru câteva secunde.



După curățare și încălzire, aparatul este pregătit pentru utilizare.





Indicație:

Aparatul dispune de un sistem de oprire automat. Dacă timp de cca. 25 de minute nu a fost apăsat niciun buton, aparatul se oprește automat pentru a preveni consumul de curent electric și pentru a proteja mediul înconjurător. Toate indicatoarele se sting.

Preîncălzirea înainte de fiecare utilizare

Pentru un rezultat bun al preparării cafelei, aparatul, precum și portafiltrul cu sita și ceștile trebuie întotdeauna preîncălzite.

- Umpleți rezervorul pentru apă.
- Montați portafiltrul cu sita în aparat.
- Așezați o cană pe grilajul pentru scurgere, direct sub orificiile de evacuare ale portafiltrului.
- Asigurați-vă că regulatorul pentru abur este situat în poziția ●.
- Introduceți ștecărul în priză.
- Porniți aparatul cu ajutorul butonului Pornit/Oprit (ON/OFF).
 - Indicatorul butonului Pornit/Oprit se aprinde.
 - Indicatorul butonului Espresso  se aprinde și se stinge alternativ.
 - După ceva timp, indicatorul butonului Espresso  rămâne aprins.

- Când indicatorul bunotului Espresso  rămâne aprins, apăsați o dată scurt pe butonul Espresso .
 - Pornește pompa.
 - Când pompa a aspirat suficientă apă, apa începe să curgă în cană.
- Lăsați să curgă apă fierbinte prin aparat cca. 20 de secunde pentru curățarea și încălzirea aparatului.
- Când cana este aproape plină și trebuie golită, opriți cugerea apei prin apăsarea din nou a butonului Espresso .
- Goliți cana și apăsați din nou pe butonul Espresso  astfel încât apa să curgă mai departe prin aparat.
- Opriți curgerea apei după cca. 20 de secunde prin apăsarea din nou a butonului Espresso .

După preîncălzire, aparatul este pregătit pentru utilizare.

Puteți, de asemenea, poziționa ceștile pe suportul pentru cești (imaginea 1/m) de pe partea superioară a aparatului, pentru a le menține încălzite.

Prepararea cafelei Espresso (imaginea)

Atenție!

Nu lăsați aparatul nesupravegheat în timpul preparării cafelei, deoarece unele etape de operare trebuie efectuate manual.

Sita este destinată preparării uneia sau a două cești de cafea espresso.



Dacă doriți să preparați o singură ceașcă de cafea, adăugați în sită cca. o măsură de cafea măcinată pentru espresso cu ajutorul lingurii pentru măsurat, iar pentru două cești adăugați două măsuri cu ajutorul aceleiași linguri pentru măsurat.

- Preîncălziți aparatul, precum și portafiltrul cu sita și ceștile.
- Așezați sita în portafiltru.
- Puneți cafea măcinată pentru espresso în lingura pentru măsurat (D) oferită până la marcajul MAX de pe sită.
- Presați cafeaua măcinată cu ajutorul presatorului de la celălalt capăt al lingurii pentru măsurat.
- Dacă este cazul, mai adăugați cafea măcinată pentru espresso până atingeți nivelul MAX și presați-o din nou.

Indicație:

Presarea cafelei măcinate pentru espresso este un proces important în prepararea unei cafele espresso.

La presarea foarte puternică a cafelei măcinate pentru espresso, cafeaua espresso curge mai lent și este mai cremoasă. La presarea nu foarte puternică a cafelei măcinate pentru espresso, cafeaua espresso curge mai repede și nu este decât foarte puțin cremoasă.

- Montați portafiltrul împreună cu sita umplută în aparat și rotiți-l solid.
- Așezați o ceașcă sau două pe grilajul pentru scurgere, direct sub orificiile de ieșire ale portafiltrului.
 - La utilizarea unei singure cești, poziționați-o în mijloc sub ambele orificii de ieșire ale portafiltrului.
 - La utilizarea a două cești, poziționați-le pe fiecare sub orificiul de ieșire corespunzător de la nivelul portafiltrului.
- Asigurați-vă că regulatorul pentru abur (imaginea 8/l) este situat în poziția ●.
- Când indicatorul pentru butonul Espresso  rămâne aprins, apăsați o dată scurt pe butonul Espresso .
 - Pornește pompa.

- Procesul de preparare a cafelei începe și cafeaua espresso curge în ceașcă/cești.
- După ce ceașca (ceștile) s-a umplut cu cantitatea dorită, apăsați din nou butonul Espresso , astfel încât pomparea apei să înceteze.
- Apăsați până nu mai curge nicio picătură de cafea espresso și luați ceașca (ceștile) umplute de pe grilajul pentru scurgere.
- Dacă doriți să mai preparați cafea espresso, repetați pașii menționați anterior.
- Dacă nu mai doriți să preparați cafea espresso, opriți aparatul prin apăsarea butonului Pornit/Oprit (ON/OFF).
 - Toate indicatoarele se sting.
- După fiecare folosire, scoateți ștecărul din priză.

Golirea sitei



Precauție!

Pericol de arsuri!

La îndepărtarea portafiltrului în timpul procesului de preparare a cafelei, espresso fierbinte poate fi expulzat sub formă de stropi.

- Nu îndepărtați niciodată portafiltrul în timpul procesului de preparare a cafelei.



Precauție!

Pericol de arsuri!

Sita și părțile de metal ale portafiltrului se încălzesc foarte tare.

- Lăsați portafiltrul și sita să se răcească înainte de a le îndepărta.

- Îndepărtați portafiltrul din aparat, prin rotirea acestuia în sensul acelor de ceasornic până la oprirea acestuia.

- Rabatați opritorul pentru sită (imaginea 1/e) de la nivelul mânerului în sus, astfel încât sita să nu poată să cadă.
- Poziționați degetul mare pe opritorul pentru sită(e).
- Întoarceți portafiltrul și scuturați-l până ce zațul de la cafeaua pentru espresso iese din sită.
- Eliminați zațul Espresso - dacă este posibil, acesta se va elimina ca deșeu organic, respectiv compost.

Prepararea Cappuccino

Pentru prepararea unui Cappuccino este în primul rând necesar un vas mai mare (de ex. o cană sau un pahar rezistent la căldură) și umplerea ulterioară a acestuia cu lapte cald spumat.



Avertizare!

Pericol de arsuri!

Aburul fierbinte sau stropirea cu lichide fierbinți pot provoca opăriri.

- Atenție la manipularea spumantului pentru lapte.
- Rotiți regulatorul pentru abur numai lent.
- Apucați spumatorul pentru lapte numai de mâner.



Laptele necesită, după spumare, o cantitate dublă de spațiu în recipient. Utilizați întotdeauna un vas mare încăpător, rezistent la căldură în scopul spumării laptelui, de ex. o căniță din oțel inoxidabil.

- Preparați prima dată cafeaua espresso, cum este descris în secțiunea „Prepararea cafelei espresso”.
- Utilizați însă un vas mai mare, astfel încât să puteți adăuga și laptele spumat.
- Prima dată puneți cafeaua espresso deoparte.

- Umpleți un vas potrivit până la o treime cu lapte rece.
- Asigurați-vă că regulatorul pentru abur (imaginea 8/l) este situat în poziția ●.
- Rabatați spumantul pentru lapte (imaginea 1/i) către lateral. Apucați-l numai de mâner (imaginea 1/j).
- Apăsăți butonul abur ☺ (imaginea 6/c)
 - Indicatorul buton Espresso ☑ se aprinde.
 - Indicatorul buton abur ☺ se aprinde și se stinge alternativ.
 - După ceva timp, indicatorul buton abur ☺ rămâne aprins.
- Când indicatorul butonului pentru abur ☺ rămâne aprins, țineți prima dată un recipient gol sub spumantul pentru lapte.
- Rotiți regulatorul pentru abut cu grijă în sens opus acelor de ceasornic pentru a curăța spumantul pentru lapte și circuitul apei în aparat.
- Așteptați câteva secunde și rotiți apoi regulatorul pentru abur în sensul acelor de ceasornic înapoi la poziția ●.
- Când nu mai iese deloc abur din spumantul pentru lapte, aruncați apa din vas.
- Țineți vasul cu lapte ușor înclinat și conduceți vârful spumantului pentru lapte undeva la 2 cm sub suprafața laptelui.
- Rotiți regulatorul pentru abur cu grijă în sens opus acelor de ceasornic.
- Mișcați vasul în sens circular. Vârful spumantului pentru lapte trebuie să rămână tot timpul sub nivelul de suprafață a laptelui.
- Când spuma de lapte urcă în vas, conduceți spumantul pentru lapte mai adânc în vas.
- Când rezultatul dorit este obținut, rotiți regulatorul pentru abur în sensul acelor de ceasornic înapoi în poziția ●.
- Îndepărtați vasul de spumantul de lapte printr-o mișcare în jos.

- Rabatați spumantul pentru lapte (imaginea 1/i) către interior. Apucați-l numai de mâner (imaginea 1/j).
- Adăugați laptele spumat, de ex. cu o lingură, peste cafeaua espresso preparată anterior.
- Puteți îndulci cappuccino-ul după bunul plac și presăra spuma de lapte cu pudră de cacao.

Indicație:

Dacă după spumarea laptelui apăsați butonul Espresso  și indicatorul butonului Espresso  se aprinde și se stinge alternativ rapid, temperatura în aparat este prea ridicată.

Opriti aparatul în acest caz și lăsați-l cel puțin 5 minute să se răcească.

Puteți accelera procesul de răcire prin activarea preparării apei fierbinți, vezi secțiunea „Prepararea apei fierbinți”:

- Opriti aparatul prin apăsarea butonului Pornit/Oprit (ON/OFF).
 - Toate indicatoarele se sting.
- După fiecare folosire, scoateți ștecărul din priză.

Indicație:

Curățați spumantul pentru lapte nemijlocit după fiecare utilizare. Pentru aceasta vezi secțiunea „Curățarea și îngrijirea”.

Sfaturi pentru pregătirea spumării laptelui



Pentru un rezultat bun al spumării laptelui sunt necesare următoarele:

- laptele să fie rece (la temperatura frigiderului)
- să fie folosit lapte integral cu procent de grăsime de la 1,5 % la 3,5 %
- laptele poate fi spumat a doua oară
- laptele stă cca. 30 de secunde după spumare. Astfel, bulele mai mari se sparg și laptele încă lichid se așează la fundul vasului. Spuma devine mai fină.

Pregătirea apei calde

Funcția de pregătire a apei calde poate, de exemplu, să fie utilizată

- pentru preîncălzirea ceștilor,
- infuzarea ceaiului,
- pentru accelerarea răcirii aparatului,
- pentru curățarea sistemului de spumare a laptelui.

- Preîncălziți aparatul, vezi secțiunea „Preîncălzirea înainte de fiecare utilizare”.
- Așezați o cană pe grilajul pentru scurgere, direct sub orificiile de evacuare ale portafiltrului.
- Puneți un vas potrivit sub spumantul pentru lapte pentru a colecta apa fierbinte.
- Când indicatorul butonul Espresso  rămâne aprins, apăsați o dată scurt pe butonul Espresso .
 - Pornește pompa.
 - Apa fierbinte curge prima dată în cană.
- Rotiți cu precauție regulatorul pentru abur (imaginea 8/l) în sensul opus acelor de ceasornic.
 - Apa fierbinte curge acum prin spumantul pentru lapte.
- Când cantitatea dorită de apă fierbinte a curs în vas, apăsați din nou scurt pe butonul Espresso .
- Rotiți regulatorul pentru abur în sensul acelor de ceasornic înapoi în poziția ●.
- Opriti aparatul prin apăsarea butonului Pornit/Oprit (ON/OFF).
 - Toate indicatoarele se sting.
- După fiecare folosire, scoateți ștecărul din priză.

Curățarea și întreținerea



Avertizare!

Pericol de electrocutare din cauza umezelii!

Aparatul

- înainte de fiecare curățare opriți-l și scoateți ștecărul din priză;
- nu se vor introduce în apă;
- nu se vor ține sub jet de apă.



Precauție!

Pericol de arsuri din cauza suprafețelor încălze.

- Așteptați întotdeauna până când aparatul s-a răcit înainte de a-l curăța.

Atenție!

- Pentru a evita deteriorarea suprafețelor aparatului și ale accesoriilor, nu utilizați bureți abrazivi și nici substanțe de curățare abrazive.
- Nu folosiți detergenți pe bază de solvenți
- Nu răzuiți resturile persistente sau depunerile de calcar cu obiecte dure. Astfel aparatul poate suferi deteriorări.

Curățarea sitei și a portafiltrului

Sita și portafiltrul trebuie curățate după fiecare utilizare.

- Curățați sita și portafiltrul în apă caldă.
- Clătiți ulterior bine accesoriile sub jet de apă.
- Dacă folosiți detergent, clătiți foarte bine după curățare, pentru ca la următoarea preparare de cafea, gustul acesteia să nu fie influențat.
- Uscați accesoriile cu grijă.

Curățarea spumantului pentru lapte (imaginea 9)



Curățați spumantul pentru lapte după fiecare utilizare.

- Efectuați prima dată pașii din secțiunea „Prepararea apei calde”, pentru a curăța sistemul de conducte al spumantului pentru lapte.
- Pentru aceasta lăsați câteva secunde să curgă apă fierbinte din spumantul pentru lapte într-un vas potrivit.
- Apoi opriți aparatul apăsând butonul Pornit/Oprit (ON/OFF).
- Scoateți ștecărul din priză.
- Lăsați spumantul pentru lapte să se răcească.
- Scoateți micul manșon tubular (i) al spumantului pentru lapte.
- Curățați manșonul tubular meticolos în apă caldă, la nevoie cu puțin detergent.
- Ștergeți duza, care se găsește sub manșonul tubular, cu ajutorul unei cârpe uscate.
- În caz de murdărie persistentă, puteți pune puțin detergent pe cârpă, ulterior ștergeți meticolos cu o cârpă umezită cu apă curată. Nu trebuie să rămână resturi de detergent pe duză.
- Uscați manșonul tubular (i) meticolos și atașați-l înapoi la duză.

Curățarea orificiilor de evacuare apă fierbinte

Curățați orificiile de evacuare apă fierbinte (imaginea 1/d) după fiecare utilizare.

- Ștergeți întreaga suprafață a orificiilor de evacuare apă fierbinte cu o cârpă uscată pentru a îndepărta resturile de cafea.
- Umpleți cu apă rezervorul pentru apă cel mult până la marcajul „max”.

- Introduceți portafiltrul cu sita (fără cafea măcinată pentru espresso) în aparat.
- Așezați o cană pe grilajul pentru scurgere, direct sub orificiile de evacuare ale portafiltrului.
- Porniți aparatul cu ajutorul butonului Pornit/Oprit (ON/OFF).
- Așteptați până când indicatorul butonului Espresso  rămâne aprins.
- Apăsăți o dată scurt pe butonul Espresso  și lăsați apa să curgă pentru aproximativ 20 de secunde pentru a clăti și ultimele resturi de cafea măcinată.
- Apăsăți încă o dată scurt pe butonul Espresso  pentru a opri fluxul de apă.
- Opriți aparatul prin apăsarea butonului Pornit/Oprit (ON/OFF).
- Scoateți din nou portafiltrul cu sită.
- După fiecare folosire, scoateți ștecărul din priză.

Curățarea tăvii pentru picături și a grilajului pentru scurgere (imaginea)

Pentru a evita depunerile, tava pentru picături (f) trebuie curățat după fiecare utilizare.

În tava pentru picături se găsește un obiect plutitor roșu (h) Cel târziu atunci când obiectul plutitor roșu iese prin locașul din grila pentru scurgere (g), tava pentru picături trebuie golită

- Trageți de tava pentru picături în față, demontând-o din aparat.
- Scoateți grilajul pentru scurgere.
- Curățați tava pentru picături și grilajul pentru scurgere în apă caldă cu puțin detergent.
- Uscați accesoriile cu grijă.
- Așezați grilajul pe tava pentru picături astfel încât adâncitura circulară să se găsească deasupra obiectului plutitor roșu.
- Așezați tava pentru picături împreună cu grilajul în aparat.

Curățarea rezervorului pentru apă

Goliți întotdeauna rezervorul pentru apă dacă nu aveți nevoie de aparat. Astfel pot fi prevenite depunerile premature de calcar.

- Curățați rezrvorul pentru apă și capacul cu apă caldă și puțin detergent
- Clătiți ambele componente meticulos cu apă curată pentru a îndepărta resturile de detergent.
- Uscați temeinic rezervorul pentru apă.

Curățarea aparatului

- Înaintea curățării, opriți aparatul și scoateți ștecărul din priză.
- Curățați aparatul la exterior numai cu ajutorul unei lavete ușor umezite și apoi uscați-l temeinic.

Îndepărtarea depunerilor de calcar

Atenție!

Nu răzuți depunerile de calcar cu obiecte dure. Astfel aparatul poate suferi deteriorări.

Îndepărtați la intervale regulate depunerile de calcar de la nivelul aparatului – în funcție de frecvența utilizării și de duritatea apei din zona dumneavoastră.

După 500 de preparări de cafea, aparatul indică faptul că trebuie curățate depunerile de calcar. Toate indicatoarele se aprind și se sting de cinci ori, imediat ce aparatul s-a încălzit. Cel târziu când aparatul indică acest lucru, trebuie curățate depunerile de calcar.

Utilizați fie un detartrant disponibil în comerț pentru aparatele de cafea espresso, fie esență de oțet diluată.

În cazul utilizării unui detartrant:

- Procedați conform instrucțiunilor producătorului substanței detartrante.

În cazul utilizării esenței de oțet diluate:



Avertizare!

Pericol de arsuri la înghițire provocate de oțet nediluată!

- Mențineți esența de oțet departe de accesul copiilor.

- Amestecați 1 parte (de exemplu o ceașcă) de esență de oțet cu 2 părți de apă și introduceți soluția pe bază de oțet în rezervorul de apă.
- Montați rezervorul pentru apă în aparat și închideți capacul.
- Montați portafiltrul cu sita în aparat.
- Așezați un vas potrivit pe grilajul pentru scurgere, direct sub orificiile de evacuare ale portafiltrului.
- Asigurați-vă că regulatorul pentru abur este situat în poziția ●.
- Introduceți ștecărul în priză.
- Porniți aparatul cu ajutorul butonului Pornit/Oprit (ON/OFF).
- Așteptați până când indicatorul butonului Espresso ☞ rămâne aprins.
- Apăsăți o dată scurt pe butonul Espresso ☞ și lăsați să curgă aproximativ 2 căni de soluție de oțet.

Indicație:

După cca. 60 de secunde după apăsarea butonului Espresso ☞, pompa se oprește automat. În acest caz, apăsați din nou butonul Espresso ☞. Repetați procesul, până cca. 2 căni de soluție de oțet au trecut prin aparat.

- Apăsăți din nou o dată scurt pe butonul Espresso ☞ pentru a opri procesul.
- Apăsăți tasta abur ☞.

- Așteptați până când indicatorul pentru butonul abur ☞ rămâne aprins.
- Țineți un vas gol sub spumantul pentru lapte.
- Rotiți regulatorul pentru abur cu grijă în sens opus acelor de ceasornic pentru a detartra spumantul pentru lapte și circuitul pentru apă al aparatului.
- Lăsați aparatul cca. 2 minute să producă abur și rotiți regulatorul pentru abur în sensul acelor de ceasornic înapoi în dreptul poziției ●.
- Când nu mai iese deloc abur din spumantul pentru lapte, aruncați apa din vas.
- Opriți aparatul prin apăsarea butonului Pornit/Oprit (ON/OFF) și lăsați soluția de oțet cca. 15 minute să acționeze.
- Reporniți apoi aparatul apăsând butonul Pornit/Oprit (ON/OFF) și repetați procesul de îndepărtare a calcarului descris mai sus de cel puțin trei ori.
- În final apăsați din nou scurt butonul espresso ☞ și lăsați restul de soluție de oțet să curgă.
- Când pompa se oprește în mod automat după 60 de secunde, apăsați din nou scurt butonul Espresso ☞. Repetați procesul până când rezervorul pentru apă este gol.
- Clătiți foarte bine rezervorul pentru apă cu apă curată.
- Umpleți rezervorul pentru apă cu apă proaspătă, rece, până la marcajul MAX.
- Montați rezervorul pentru apă în aparat și închideți capacul.
- Când indicatorul butonului Espresso ☞ rămâne aprins, apăsați o dată scurt pe butonul Espresso ☞ și lăsați apa să curgă.
- Când pompa se oprește în mod automat după 60 de secunde, apăsați din nou scurt butonul Espresso ☞. Repetați procesul până când rezervorul pentru apă este gol.

- Repetați procesul de clătire descris mai sus cu apă proaspătă, rece, de cel puțin trei ori pentru a elimina resturile de calcar și oțet.
- Umpleți rezervorul pentru apă încă o dată cu apă proaspătă, rece.
- Apăsăți tasta abur ☹️.
- Așteptați până când indicatorul pentru butonul abur ☹️ rămâne aprins.
- Țineți un vas gol sub spumantul pentru lapte.
- Rotiți regulatorul pentru abur cu precauție în sens opus acelor de ceasornic pentru a clăti spumantul pentru lapte și sistemul de conducte.
- Lăsați aparatul să genereze aburi cca. 1 minut, apoi rotiți înapoi regulatorul pentru abur în sensul acelor de ceasornic în poziția ●.
- Opriți aparatul prin apăsarea butonului Pornit/Oprit (ON/OFF).
- Scoateți ștecărul din priză.

Resetarea avertizării de detartrare

După detartrare, setați contorul pentru 500 de preparări înapoi la 0. Aparatul vă amintește după următoarele 500 de preparări de cafea că trebuie din nou detartrat.

- Cu aparatul pornit, apăsați și țineți apăsat butonul Espresso ☹️ și butonul pentru abur ☹️ simultan timp de 3 secunde.
 - Indicatorul butoanelor se aprinde intermitent de trei ori.

Contorul pentru avertizare de detartrare este astfel resetat la valoarea 0. După încă 500 de preparări de cafea, aparatul vă va avertiza că este momentul să efectuați o detartrare.

Depozitarea

- Curățați temeinic aparatul și accesoriile și lăsați toate componentele să se usuce complet înainte de a le depozita.
- Depozitați aparatul și accesoriile într-un loc ferit de îngheț, curat, uscat și fără praf.

Asistență în caz de defecțiuni

Problemă	Cauze posibile	Asistență
Nu curge cafea espresso prin orificiile de ieșire ale portafiltrului.	Nu este apă în rezervorul pentru apă.	Umpleți rezervorul pentru apă.
	Orificiile de ieșire ale portafiltrului sunt înfundate.	Curățați portafiltrul.
	Sita este înfundată.	Curățați sita.
	Cafeaua măcinată pentru espresso este prea mult presată sau este umedă.	Preparați o nouă cafea espresso, fără a presa cafeaua măcinată pentru espresso atât de puternic.
Cafeaua espresso curge prin părțile laterale ale portafiltrului.	Portafiltrul nu este corect introdus în aparat.	Introduceți corect portafiltrul.
	Orificiile de ieșire ale portafiltrului sunt înfundate.	Curățați portafiltrul.
	Sita este înfundată.	Curățați sita.
	Resturi de cafea măcinată pentru espresso se află pe marginea sitei/portafiltrului.	Îndepărtați cafeaua măcinată de pe marginea sitei/portafiltrului.
Cafeaua espresso este rece.	Aparatul nu a fost preîncălzit suficient.	Preîncălziți aparatul, vezi secțiunea „Preîncălzirea înainte de fiecare utilizare”.
	Ceștile nu au fost preîncălzite.	Preîncălziți ceștile.
Pompa este prea zgomotoasă.	Rezervorul pentru apă este gol.	Umpleți rezervorul pentru apă.
Crema este prea deschisă (cafeaua espresso curge repede prin portafiltru). Cafeaua espresso nu este suficient de tare și fierbinte.	A fost adăugată prea puțină cafea măcinată pentru espresso, respectiv nu a fost suficient presată.	Adăugați mai multă cafea măcinată pentru espresso în sită și presăți-o cu presatorul până la marcajul MAX de pe sită.
	Cafeaua măcinată pentru espresso este prea grosier măcinată.	Utilizați cafea măcinată pentru espresso, special măcinată pentru mașina de cafea espresso.

Problemă	Cauze posibile	Asistență
Crema este prea închisă (cafeaua espresso curge greu prin portafiltru).	A fost adăugată prea puțină cafea măcinată pentru espresso.	Puneți mai puțină cafea măcinată pentru espresso în sită, respectiv presați cafeaua măcinată nu foarte puternic.
	Cafeaua măcinată pentru espresso este prea fin măcinată.	Utilizați cafea măcinată pentru espresso, special măcinată pentru mașina de cafea espresso.
Laptele nu spumează.	Laptele nu este suficient de rece.	Utilizați lapte la temperatura frigiderului.
	Laptele folosit nu spumează corespunzător.	Folosiți lapte integral.
	Spumantul pentru lapte este înfundat.	Curățați spumantul pentru lapte.
Indicatorul butonului espresso  se aprinde intermitent rapid.	Aparatul este supraîncălzit.	Opriiți aparatul și lăsați-l să se răcească timp de cel puțin 5 minute. Puteți accelera procesul de răcire prin activarea preparării apei fierbinți, vezi secțiunea „Prepararea apei fierbinți”.
După ce aparatul este încălzit, se aprind toate indicatoarele butoanelor de cinci ori succesiv.	După 500 de preparări, aparatul anunță faptul că trebuie efectuată o detartrare.	Detartrați aparatul, vezi secțiunea „Detartrarea”.

Eliminarea

Eliminarea ambalajului

Ambalajul produsului este fabricat din materiale reciclabile. Eliminați materialele de ambalare în conformitate cu marcajele acestora prin intermediul centrelor publice de colectare, respectiv în conformitate cu prevederile naționale specifice.

Eliminarea aparatelor uzate



Atunci când nu mai doriți să utilizați aparatul electric, predați-l unui centru public de colectare a aparatelor electrice uzate. Aparatele electrice uzate nu trebuie în niciun caz aruncate în containerele pentru gunoi (a se vedea simbolul).

Nu eliminați echipamentele electrice cu deșeurile menajare.

Conform directivei europene 2012/19/UE privind deșeurile de echipamente electrice și electronice și în sensul punerii în aplicare în legislația națională, echipamentele electrice uzate trebuie colectate separat și predate la un centru de reciclare care respectă cerințele de mediu.

Alternativa de reciclare la solicitarea restituirii: Alternativ la posibilitatea de restituire, proprietarul aparatului electric are obligația de a oferi asistență la reciclarea conform normelor aplicabile, în cazul transmiterii dreptului de proprietate. Echipamentul uzat poate fi predat în acest sens și unui centru de restituire care efectuează eliminarea în sensul legii naționale cu privire la economia circulară și gestionarea deșeurilor.

Nu sunt vizate accesoriile anexate la aparatele uzate și mijloacele auxiliare fără componente electrice.

Indicații suplimentare privind eliminarea

Predați aparatul electric uzat fără a afecta re folosirea sau valorificarea a acestuia.

Aparatele electrice uzate pot conține substanțe poluante. În cazul manipulării necorespunzătoare sau deteriorării aparatului, cu ocazia valorificării ulterioare, aceste substanțe pot cauza probleme de sănătate sau infesta apa și solul.

Date tehnice

Model	NN-CM-01
Tensiunea	220-240 V~
Frecvența	50-60 Hz
Putere	850 W
Zgomot	cca. 66 dB(A)
Capacitatea rezervorului pentru apă	cca. 1,5 ml
Presiunea pompei	cca. 1,5 Mpa (15 bar)
Sistemul automat de deconectare	când cca. 25 de minute nu a fost apăsat niciun buton
Dimensiuni	Înălțime x lățime x adâncime cca. 29,5 x 20,5 x 26,5 cm



Garanția

Kaufland acordă o garanție de 3 ani de la data cumpărării.

Sunt exceptate de la garanție daunele provocate ca urmare a nerespectării instrucțiunilor de folosire, utilizării abuzive, manipulării necorespunzătoare, reparațiilor neautorizate sau întreținerii și îngrijirii insuficiente.

Vážená zákazníčka, vážený zákazník!

Blahoželáme Vám ku kúpe Vášho nového prístroja. Rozhodli ste sa pre výrobok s výborným výkonom za vynikajúcu cenu, ktorý vám prinesie veľa radosti.

Pred použitím prístroja sa oboznámte so všetkými pokynmi týkajúcimi sa obsluhy a bezpečnosti.

Prístroj používajte len predpísaným spôsobom a na účely, na ktoré je určený. Pri odovzdávaní prístroja tretej strane jej odovzdajte aj všetky podklady.

Rozsah dodávky (obrázok 1)

- Espresso kávovar (A)
- Sitko (B)
- Držiak sitka (C)
- Odmerná lyžica s utlačáčim nástrojom (D)
- Návod na obsluhu

Skontrolujte, či vám boli dodané všetky diely a či sa prístroj pri preprave nepoškodil.

Poškodený prístroj neuvádzajte do prevádzky! V prípade poškodenia sa obráťte na niektorú z pobočiek Kaufland.

Bezpečnosť

Pred prvým použitím prístroja si pozorne prečítajte tento návod na obsluhu. Za účelom bezpečného používania dodržiavajte nasledujúce bezpečnostné pokyny.

Symbyly a ich význam



Prečítajte si návod na obsluhu!



Pozor! Horúce povrchy!



Nebezpečenstvo zásahu elektrickým prúdom!



Všeobecný symbol nebezpečenstva!

Použitie v súlade s určením

- Espresso kávovar je určený výhradne na prípravu kávy/espressa, ako aj na napeňovanie mlieka v bežných množstvách pre domácnosť. Naplňte nádržku na vodu iba čerstvou, studenou, neperlivou pitnou vodou. V žiadnom prípade ju nesmiete naplniť mliekom alebo hotovými nápojmi, ako je čaj alebo káva, inak dôjde k poškodeniu prístroja.
- Prístroj nepoužívajte vo vonkajšom prostredí.
- Prístroj je určený len na používanie v domácnostiach. Nie je určený na používanie v obchodných prevádzkach.
- Prístroj používajte len na predpísané účely a s originálnym príslušenstvom. Každé iné použitie alebo zmeny na prístroji sú v rozpore s účelom použitia. Za škody vzniknuté následkom použitia v rozpore s určením alebo zlej obsluhy nepreberá predávajúci zodpovednosť.

Bezpečnosť detí a osôb



Výstraha!

Nebezpečenstvo udusenía detí pri hre s obalovým materiálom!

- Obalový materiál vždy uschovávajúte mimo dosahu detí.



- Tento prístroj môžu používať deti od 8 rokov a staršie, ak sú pod dohľadom alebo boli poučené o bezpečnom používaní prístroja a porozumeli nebezpečenstvám spojeným s jeho používaním.
- Deti nesmú vykonávať čistenie a používateľskú údržbu, pokiaľ nie sú staršie ako 8 rokov a to pod dohľadom.
- Držte spotrebič a šnúru mimo dosahu detí, pokiaľ majú menej ako 8 rokov.
- Deti sa nesmú s prístrojom hrať.
- Deti by mali byť pod dohľadom, aby bolo zaistené, že sa s prístrojom nebudú hrať.
- Tento prístroj môžu obsluhovať osoby so zníženými telesnými, zmyslovými alebo mentálnymi schopnosťami alebo nedostatkom skúseností a/alebo vedomostí, ak sa im poskytol dohľad alebo boli poučené o bezpečnom používaní prístroja a porozumeli z toho vyplývajúcim nebezpečenstvám.

Všeobecná bezpečnosť

- Prístroj sa nesmie používať v prípade poškodenia sieťového kábla alebo krytu.
- Ak je sieťový kábel poškodený, smie ho vymeniť len autorizovaný servis, aby sa zabránilo nebezpečenstvu.
- Prístroj zapájajte len do takého zdroja prúdu, ktorého napätie a frekvencia zodpovedajú údajom na typovom štítku! Typový štítok sa nachádza na spodnej strane prístroja.
- Prístroj pripojte len do nepoškodenej, podľa predpisov nainštalovanej zásuvky s ochranným kontaktom.
- Prístroj kladte vždy na stabilnú, suchú a protišmykovú plochu.
- Prístroj sa nesmie umiestňovať na horúcu plochu alebo do blízkosti zdrojov tepla.
- Sieťový kábel sa nesmie dostať do kontaktu s horúcimi časťami prístroja.
- Počas prevádzky sa prístroj a príslušenstvo zahrievajú. Používajte len rukoväti a spínače, ktoré sú na to určené.
- Nebezpečenstvo obarenia sa horúcou parou a horúcou vodou!
 - Pri používaní napeňovača mlieka buďte opatrní.
 - Pred zapnutím prístroja vždy otočte regulátor pary až na doraz v smere hodi nových ručičiek „●“. V opačnom prípade môže z napeňovača mlieka nechcene uniknúť horúca para alebo horúca voda.
 - Pred použitím napeňovača mlieka vždy vložte podeň vhodnú nádobu.
 - Počas prevádzky sa nedotýkajte otvorov na výstup pary a vody na napeňovači mlieka a výtoku espressa.
 - Napeňovač mlieka uchopte iba za čiernu plastovú rukoväť, keď ho vykládate alebo zaklápate.
 - Nedotýkajte sa napeňovača mlieka počas napenenia ani bezprostredne po ňom.
 - Počas prípravy neotvárajte držiak sitka. Môže vystreknúť horúca voda.
 - Nezabúdajte, že horúca para z prístroja môže unikať aj po vypnutí.
- Nebezpečenstvo popálenia! Pred vybratím sitka nechajte držiak sitka úplne vychladnúť.
- Pri zložení držiaka sitka počas procesu varenia môže vystreknúť horúce espresso. Nikdy neskladajte držiak sitka počas procesu varenia.

- Nepreplňujte sitko mletou kávou na prípravu espressa. Držiak sitka sa inak nedá správne vložiť a môže unikáť horúca para. Dodržiavajte označenie MAX na vnútornej strane sitka.
- Proces varenia sa nesmie spustiť pri prázdnej nádržke na vodu. Inak by sa mohol prístroj poškodiť.
- Nepoužívajte a neskladujte prístroj pri teplotách pod 0 °C. Mrznúca alebo zvyšková voda v potrubiach môže prístroj poškodiť.
- Počas prevádzky nenechávajte prístroj nikdy bez dozoru.
- Počas prevádzky prístrojom nepohybujte.
- Po každom použití vytiahnite sieťovú zástrčku.
- Výrobok používajte iba na primerané účely. Pri nesprávnom použití vzniká nebezpečenstvo poranenia!
- Akékoľvek zneužitie môže viesť k ťažkým zraneniam.
- Zabezpečte, aby na sieťový kábel alebo sieťovú zástrčku nekvapkala voda.
- Po každom použití vytiahnite sieťovú zástrčku.
- Pred čistením alebo uskladnením nechajte prístroj a príslušenstvo vychladnúť.
- Pred každým čistením prístroj vypnite a odpojte ho z elektrickej siete.
- Prístroj neponárajte do vody alebo iných tekutín a nečistite ho pod tečúcou vodou.
- Zariadenie sa nesmie umývať v umývačke riadu.
- Dodržiavajte odsek „Čistenie a starostlivosť“.
- Nebezpečenstvo popálenia! Povrch ohrievacieho prvku má po použití stále ešte zostatkové teplo.

Prehľad prístroja (obrázok 1)

Základ	Označenie
A	Espresso kávovar
B	Sitko
C	Držiak sitka
D	Odmerná lyžica/utláčací nástroj
a	Tlačidlo zap/vyp (ON/OFF)
b	Tlačidlo espresso 
c	Tlačidlo pary 
d	Výtok horúcej vody
e	Blokovač sitka
f	Odkvapkávacia miska
g	Odkvapkávacia mriežka
h	Indikátor plaváka pre odkvapkávacia misku
i	Napeňovač mlieka
j	Rukoväť pre napeňovač mlieka
k	Nádržka na vodu
l	Regulátor pary
m	Odkladacie miesto na šálky

Umiestnenie prístroja

Pozor!

Prístroj má protišmykové plastové nožičky. Pri nábytku, ktorý má lakový alebo plastový povrch, alebo bol ošetrovaný ošetrovacími prostriedkami, nemôže byť vylúčené, že tieto látky nenapadnú a nezmäkčia plastové nožičky. V prípade potreby umiestnite pod prístroj protišmykovú podložku.

- Prístroj postavte tak, aby zásuvka bola v dosahu sieťového kábla.
- Prístroj kladte vždy na stabilnú, suchú, rovnú a protišmykovú plochu.

Pred prvým uvedením do prevádzky

Odstráňte obalový materiál

- Pred prvým použitím odstráňte z prístroja všetky obalové materiály.

Odstránenie zátky na nádržke na vodu (obrázky 2 + 3)

Pri preprave bola na spodnej strane nádržky (k) na vodu pripevnená červená zátka na výpustný ventil.

- Zložte nádržku na vodu (obrázok 2).
- Pred prvým uvedením do prevádzky odstráňte červenú zátku na spodnej strane nádržky na vodu (k) (obrázok 3).
- Odstráňte zátku.

Čistenie pred prvým použitím

Pred prvým uvedením do prevádzky sa musí systém prietoku vody opláchnuť a prístroj dôkladne vyčistiť (pozrite k tomu tiež odseky „Prvé uvedenie do prevádzky“ a „Čistenie a starostlivosť“).

- Pred prvým použitím vyčistite držiak sitka, sitko, odkvapkávacia mriežka a nádržku na vodu, ako je opísané v odseku „Čistenie a starostlivosť“.
- Nechajte prístrojom pretiecť cca 2 – 3 šálky vody (bez mletej kávy na prípravu espressa) (pozrite odsek „Prvé uvedenie do prevádzky“).

Príprava prístroja

Naplnenie nádržky na vodu (obrázok 2)

- Sklopte kryt nádržky na vodu (k) (1).
- Chyťte rukoväť a zložte nádržku na vodu smerom hore (2).
- Naplňte požadované množstvo čerstvej studenej vody do nádržky na vodu. Dbajte pritom na značku MAX na nádržke na vodu a nepreplňujte ju. Naplňte vodu najmenej po značku MIN.
- Vložte nádržku na vodu do prístroja.
- Skontrolujte, či je nádržka na vodu správne usadená vo svojom umiestnení.
- Zatvorte kryt a pritlačte naň, kým počutelne nezaklapne.

Vloženie sitka (obrázok 4)

Sitko (B) sa môže vložiť do držiaka sitka (C) iba v jednej polohe.



- Otočte sitko tak, aby malý výčnelok na sitku bol presne nad zárezom na držiaku sitka (1).
- Vložte sitko do držiaka sitka.
- Sitko trochu pootočte dolava alebo doprava (2), aby viac nemohlo vypadnúť z držiaka sitka.

Vloženie držiaka sitka so sitkom (obrázok 5)

- Vložte držiak sitka (C) s vloženým sitkom (B) na výtok horúcej vody (d) zospodu tak, aby rukoväť držiaka sitka ukazovala v smere k symbolu otvoreného zámku.
- Držiak sitka prípadne pootočte trochu sem a tam, až kým nezapadne nahor do uchytenia výtok horúcej vody.
- Držiak sitka otočte proti smeru hodinových ručičiek až na doraz, aby rukoväť ukazovala k symbolu zatvoreného zámku a bola pevne zaistená.

Zapnutie a vypnutie prístroja (obrázok 6)

Zapnutie

- Sietovú zástrčku zapojte do nepoškodenej, podľa predpisov nainštalovanej zásuvky s ochranným kontaktom.
- Stlačte tlačidlo zap/vyp (ON/OFF) (a)
 - indikátor tlačidla zap/vyp svieti.
 - Indikátor tlačidla espresso  (b) sa striedavo zapína a vypína.
 - Po chvíli svieti indikátor tlačidla espresso nepretržite .

Vypnutie

- Stlačte tlačidlo zap/vyp (ON/OFF). Všetky indikátory zhasnú.
- Po každom použití vytiahnite sietovú zástrčku.







Prvé uvedenie do prevádzky

Pred prvým uvedením do prevádzky a po dlhšom nepoužití nechajte prístrojom pretiecť vodu (bez mletej kávy na prípravu espressa). Tým sa vyčistí systém prietoku vody a zahrejú sa všetky jeho časti.

Upozornenie:

Pri prvom použití sa môže stať, že čerpadlo vydáva hlasnejšie zvuky. To je normálne. Po cca 20 sekundách, keď je systém prietoku vody naplnený, sa zvuky stíšia.



- Naplňte nádržku na vodu čerstvou studenou vodou (pozrite odsek „Naplnenie nádržky na vodu“).
- Vložte sitko do držiaka sitka (pozrite odsek „Vloženie sitka“).
- Vložte držiak sitka so sitkom, ale bez mletej kávy na prípravu espressa, do prístroja (pozrite odsek „Vloženie držiaka sitka so sitkom“).
- Veľkú šálku položte na odkvapkávaciu mriežku, priamo pod výtok držiaka sitka.

- Zabezpečte, aby regulátor pary (obrázok 8/l) bol v polohe ●.
- Sieťovú zástrčku zapojte do nepoškodenej, podľa predpisov nainštalovanej zásuvky s ochranným kontaktom.
- Prístroj zapnite tlačidlom zap/vyp (ON/OFF).
 - Indikátor tlačidla zap/vyp svieti.
 - Indikátor tlačidla espresso  sa striedavo zapína a vypína.
 - Po chvíli svieti indikátor tlačidla espresso nepretržite .
- Ak indikátor tlačidla espresso  svieti nepretržite, raz krátko stlačte tlačidlo espresso .
 - Čerpadlo sa rozbehne.
 - Keď čerpadlo nasaje dostatok vody, voda pretečie do šálky.
- Nechajte pretiecť cez prístroj horúcu vodu celkovo cca 60 sekúnd, aby ste prístroj prepláchnuli a zahriali.
- Keď je pohár takmer plný a musí sa vyprázdniť, zastavte prietok vody tým, že opätovne stlačíte tlačidlo espresso .
- Vyprázdnite šálku a potom znovu stlačte tlačidlo espresso , aby voda ďalej pretekala prístrojom.
- Po cca 60 sekundách zastavte prietok vody, tým že ešte raz stlačíte tlačidlo espresso .

Upozornenie:

Z výroby je čas na prietok vody po stlačení tlačidla espresso  obmedzený na 60 sekúnd. Potom sa čerpadlo automaticky vypne.

- Nechajte systém napenenia mlieka tiež prepláchnuť horúcou vodou.
- Napeňovač mlieka (obrázok 1/i) vyklopte nabok. Uchopte ho iba za rukoväť (obrázok 1/j).
- Veľkú šálku opäť položte na odkvapkávaciu mriežku, priamo pod výtok držačika sitka.
- Pod napeňovačom mlieka podržte vhodnú nádobu na zachytávanie horúcej vody.

- Ak indikátor tlačidla espresso  svieti nepretržite, raz krátko stlačte tlačidlo espresso .
 - Čerpadlo sa rozbehne.
 - Horúca voda tečie najskôr do šálky.
- Regulátor pary (obrázok 8/l) otočte teraz opatrne proti smeru hodinových ručičiek.
 - Z napeňovača mlieka tečie teraz horúca voda.
- Nechajte z napeňovača mlieka tiecť horúcu vodu do nádoby niekoľko sekúnd.



Po prepláchnutí a zahriatí je prístroj pripravený na prevádzku.





Upozornenie:

Prístroj má automatické vypínanie. Ak cca 25 minút nestlačíte žiadne tlačidlo, prístroj sa samočinne vypne, aby sa zabránilo zbytočnej spotrebe prúdu a chránilo sa tak životné prostredie. Všetky indikátory zhasnú.

Predhriatie pred každým použitím

Pre dobrý výsledok varenia by mali byť prístroj, držiak sitka so sitkom a šálky pred prípravou vždy predhriate.

- Naplňte nádržku na vodu.
- Vložte do prístroja držiak sitka s vloženým sitkom.
- Veľkú šálku položte na odkvapkávaciu mriežku, priamo pod výtok držačika sitka.
- Zabezpečte, aby bol regulátor pary v polohe ●.
- Zasuňte sieťovú zástrčku do zásuvky.
- Prístroj zapnite tlačidlom zap/vyp (ON/OFF).
 - Indikátor tlačidla zap/vyp svieti.
 - Indikátor tlačidla espresso  sa striedavo zapína a vypína.
 - Po chvíli svieti indikátor tlačidla espresso nepretržite .

- Ak indikátor tlačidla espresso  svieti nepretržite, raz krátko stlačte tlačidlo espresso .
 - Čerpadlo sa rozbehne.
 - Keď čerpadlo nasaje dostatok vody, voda pretečie do šálky.
- Nechajte pretiecť cez prístroj horúcu vodu celkovo cca 20 sekúnd, aby ste prístroj prepláchli a zahriali.
- Keď je pohár takmer plný a musí sa vyprázdniť, zastavte prietok vody tým, že opätovne stlačíte tlačidlo espresso .
- Vyprázdniť šálku a znovu stlačte tlačidlo espressa , aby prístrojom naďalej pretekala voda.
- Po cca 20 sekundách zastavte prietok vody tým, že ešte raz stlačíte tlačidlo espressa .

Po predhriatí je prístroj pripravený na prevádzku. Na udržanie tepla, môžete položiť šálky aj na odkladacie miesto na šálky (obrázok 1/m) v hornej časti prístroja.

Príprava espressa (obrázok)

Pozor!

Prístroj počas prípravy nenechávajte bez dozoru, pretože niektoré ovládacie kroky je potrebné vykonať ručne.

Sitko je vhodné na prípravu jednej alebo dvoch šálok espressa.





Ak si chcete pripraviť šálku, dajte do sitka cca jednu označenú odmernú lyžicu na mletú kávu na prípravu espressa, pre dve šálky zodpovedajúce dve označené odmerné lyžice na mletú kávu na prípravu espressa.

- Predhrejte prístroj, ako aj držiak sitka so sitkom a šálky.
- Vložte sitko do držiaka sitka.

- Pomocou dodávanej odmernej lyžice (D) naplňte sitko mletou kávou na prípravu espressa až po značku MAX.
- Stlačte mletú kávu na prípravu espressa utláčacím nástrojom na druhom konci odmernej lyžice.
- Prípadne doplňte ďalšiu mletú kávu na prípravu espressa až po značku MAX a túto znovu stlačte.

Upozornenie:

Pri príprave espressa je stlačenie mletej kávy na prípravu espressa nevyhnutným procesom. Pri veľmi silno stlačenej mletej kávy na prípravu espressa pretečie espresso pomaly a vznikne viac krémovej peny. Ak mletá káva na prípravu espressa nie je tak silno stlačená, espresso pretečie rýchlo a vznikne len málo krémovej peny.

- Vložte do prístroja držiak sitka s naplneným sitkom a pevne ho otočte.
- Jednu alebo dve šálky položte na odkvapkávaciú mriežku, priamo pod výtok držiaka sitka.
 - Pri jednej šálke ju umiestnite do stredu pod oba výpustné otvory držiaka sitka.
 - Pri dvoch šálkach umiestnite obe šálky vedľa seba pod príslušný výpustný otvor držiaka sitka.
- Zabezpečte, aby regulátor pary (obrázok 8/l) bol v polohe .
- Ak indikátor tlačidla espresso  svieti nepretržite, raz krátko stlačte tlačidlo espresso .
 - Čerpadlo sa rozbehne.
 - Proces varenia sa spustí a espresso tečie do šálky(šálok).
- Keď je(sú) šálka(-y) naplnená(-é) na požadované množstvo, znovu stlačte tlačidlo espressa , aby sa už ďalej nečerpala voda.

- Počkajte, kým už nekvapká viac espresso, a vyberte naplnenú šálku z odkvapkávacej mriežky.
- Ak chcete pripraviť ďalšie espresso, opakujte vyššie uvedené kroky.
- Ak nechcete pripravovať ďalšie espresso, prístroj vypnite tlačidlom zap/vyp (ON/OFF).
 - Všetky indikátory zhasnú.
- Po každom použití vytiahnite sieťovú zástrčku.

Vyprázdenie sitka



Varovanie!

Nebezpečenstvo obarenia sa!
Pri zložení držiaka sitka počas procesu varenia môže vystreknúť horúce espresso.

- Nikdy neskladajte držiak sitka počas procesu varenia.



Varovanie!

Nebezpečenstvo popálenia!
Sitko a kovové časti držiaka sitka sú veľmi horúce.

- Pred vybratím nechajte držiak sitka a sitko úplne vychladnúť.
- Vyberte držiak sitka z prístroja jeho otočením v smere hodinových ručičiek až na doraz.
- Blokovač sitka (obrázok 1/e) vyklopte na rukoväti držiaka sitka nahor, aby nemohlo vložené sitko vypadnúť.
- Položte palec oproti blokovaču sitka (e).
- Držiak sitka otočte a vyklepte usadeninu espresso zo sitka.
- Odstráňte usadeninu espresso – ak je to možné, tak do kompostu, resp. biologického odpadu.

Priprava kapučína

Na kapučino sa najskôr pripraví espresso vo väčšej nádobe (napr. šálka alebo žiaruvzdorné sklo) a potom sa doplní napeneným horúcim mliekom.



Výstraha!

Nebezpečenstvo obarenia sa!
Horúca para alebo striekajúce horúce tekutiny môžu spôsobiť popáleniny.



- Pri zaobchádzaní s napeneným mliekom buďte opatrní.
- Regulátor pary otáčajte len pomaly.
- Napeňovača mlieka sa vždy dotýkajte iba za rukoväť.

Mlieko potrebuje po napenení dvakrát viac miesta. Na napenenie mlieka používajte vždy veľkú, tepelne odolnú nádobu, napr. kanvičku z nehrdzavejúcej ocele.

- Najskôr pripravte espresso podľa pokynov v odseku „Priprava espresso“.
- Použite však väčšiu nádobu, aby ste mohli naplniť spenené mlieko.
- Espresso zatiaľ odložte bokom.
- Vhodnú nádobu naplňte do jednej tretiny studeným mliekom.
- Zabezpečte, aby regulátor pary (obrázok 8/l) bol v polohe ●.
- Napeňovač mlieka (obrázok 1/i) vyklopte nabok. Uchopte ho iba za rukoväť (obrázok 1/j).
- Stlačte tlačidlo pary ☺ (obrázok 6/c).
 - Indikátor tlačidla espresso ☹ zhasne.
 - Indikátor tlačidla pary ☺ sa striedavo zapína a vypína.
 - Po chvíli svieti indikátor tlačidla pary ☺ nepretržite.
- Ak svieti indikátor tlačidla pary ☺ nepretržite, najprv podržte prázdnu nádobu pod napeňovačom mlieka.

- Regulátor pary opatrne otočte proti smeru hodinových ručičiek, aby ste vyčistili napeňovač mlieka a vodný obeh prístroja.
- Počkajte niekoľko sekúnd a potom otočte ovládač pary v smere hodinových ručičiek späť do polohy ●.
- Keď už viac neuniká z napeňovača mlieka para, vylejte vodu z nádoby.
- Držte nádobu s mliekom mierne šikmo a zavedte špičku napeňovača mlieka asi 2 cm pod povrch mlieka.
- Regulátor pary opatrne otočte proti smeru hodinových ručičiek.
- S nádobou pohybujte kruhovite. Špička napeňovača mlieka by mala pritom vždy zostať pod povrchom mlieka.
- Keď mliečna pena v nádobe vystúpi, zavedte napeňovač mlieka hlbšie.
- Keď dosiahnete požadovaný výsledok, otočte ovládač pary v smere hodinových ručičiek späť do polohy ●.
- Nádobu zložte z napeňovača mlieka smerom nadol.
- Napeňovač mlieka (obrázok 1/i) pootočte dovnútra. Uchopte ho iba za rukoväť (obrázok 1/j).
- Napenené mlieko dajte napr. lyžičkou do predtým pripraveného espressa.
- Kapučíno si môžete osladiť ľubovoľne a mliečnu penu posypať kakaovým práškom.

Upozornenie:

Ak po napnení mlieka stlačíte tlačidlo espresso  a indikátor tlačidla espresso  rýchlo bliká, je teplota prístroja príliš vysoká.

V takom prípade vypnite prístroj a nechajte ho najmenej 5 minút vychladnúť.

Proces ochladenia môžete tiež urýchliť aktiváciou prípravy horúcej vody, pozrite odsek „Príprava horúcej vody“:

- Prístroj vypnite tlačidlom zap/vyp (ON/OFF).
 - Všetky indikátory zhasnú.
- Po každom použití vytiahnite sieťovú zástrčku.

Upozornenie:

Napeňovač mlieka vyčistíte bezprostredne po každom použití. Pozrite k tomu odsek „Čistenie a starostlivosť“.



Tipy na prípravu mliečnej peny

Pre dobrý výsledok mliečnej peny by malo byť:

- mlieko chladené (teplota z chladničky),
- použité plnotučné mlieko s obsahom tuku 1,5 až 3,5 %,
- mlieko sa nedá napeniť druhýkrát,
- mlieko po napnení nechať postáť cca 30 sekúnd. Tým splasnú veľké bubliny a ešte tekuté mlieko sa usadí naspodok. Pena bude jemnejšia.

Príprava horúcej vody

Funkciu horúcej vody je možné použiť napríklad na:

- predhrievanie šálok,
- nalievanie čaju,
- urýchlenie chladenia prístroja,
- čistenie systému napeňovania mlieka.
- Predhrejte prístroj, pozrite odsek „Predhriatie pred každým použitím“.
- Veľkú šálku položte na odkvapkávaciu mriežku, priamo pod výtok držiča sitka.
- Pod napeňovačom mlieka podržte vhodnú nádobu na zachytávanie horúcej vody.
- Ak indikátor tlačidla espresso  svieti nepretržite, raz krátko stlačte tlačidlo espresso .
 - Čerpadlo sa rozbehne.
 - Horúca voda tečie najskôr do šálky.

- Regulátor pary (obrázok 8/I) otočte teraz opatrne proti smeru hodinových ručičiek.
 - Z napeňovača mlieka tečie teraz horúca voda.
- Keď do nádoby natieklo požadované množstvo horúcej vody, znova krátko stlačte tlačidlo espresso .
- Otočte ovládač pary v smere hodinových ručičiek späť do polohy ●.
- Prístroj vypnite tlačidlom zap/vyp (ON/OFF).
 - Všetky indikátory zhasnú.
- Po každom použití vytiahnite sieťovú zástrčku.

Čistenie a starostlivosť



Výstraha!

Hrozí nebezpečenstvo zásahu elektrickým prúdom kvôli vlhkosti!

Prístroj

- pred každým čistením vypnite a vytiahnite sieťovú zástrčku zo zásuvky.
- neponárajte do vody;
- nedržte pod tečúcou vodou.



Varovanie!

Nebezpečenstvo popálenia horúcimi povrchmi!

- Pred čistením nechajte prístroj najskôr vždy úplne vychladnúť.

Pozor!

- Nepoužívajte špongie s drsnou stranou ani abrazívne čistiace prostriedky, aby ste nepoškodili povrch prístroja a dielov príslušenstva.
- Nepoužívajte čističe obsahujúce rozpúšťadlá.
- Nesnažte sa odstrániť nečistoty alebo usadeniny vodného kameňa pomocou tvrdých predmetov. Prístroj by sa tým mohol poškodiť.

Čistenie sitka a držiaka sitka

Sitko a držiak sitka sa musia po každej príprave vyčistiť.

- Sitko a držiak sitka vyčistíte v teplej vode.
- Následne dôkladne opláchnite diely pod tečúcou vodou.
- Ak použijete prostriedok na umývanie riadu, opláchnite obzvlášť dôkladne, aby to pri ďalšej príprave neovplyvnilo chuť espressa.
- Diely dôkladne vysušte.



Čistenie napeňovača mlieka (obrázok 9)

Napeňovač mlieka vyčistíte po každom použití.

- Najskôr vykonajte kroky uvedené v odseku „Príprava horúcej vody“, aby ste prepláchni potrubný systém napeňovača mlieka.
- Nechajte pritom z napeňovača mlieka niekoľko sekúnd vytečť horúcu vodu do vhodnej nádoby.
- Prístroj potom vypnite tlačidlom zap/vyp (ON/OFF).
- Vytiahnite sieťovú zástrčku zo zásuvky.
- Nechajte napeňovač mlieka vychladnúť.
- Stiahnite malý plášť rúrky (i) z napeňovača mlieka.
- Plášť rúrky dôkladne vyčistíte v teplej vode, prípadne s trochou prostriedku na umývanie riadu.
- Dýzu umiestnenú pod plášťom rúrky utrite vlhkou utierkou.
- V prípade pretrvávajúceho znečistenia môžete dať na utierku trochu prostriedku na umývanie riadu, potom ho však dôkladne utrite utierkou navlhčenou v čistej vode. Na dýze nesmú zostať zvyšky prostriedku na umývanie riadu.
- Dôkladne vysušte plášť rúrky (i) a nasadte ho naspäť na dýzu.

Čistenie výtoku horúcej vody

Výtok horúcej vody (obrázok 1/d) vyčistíte po každom použití.

- Celý povrch výtoku horúcej vody utrite vlhkou utierkou, aby ste odstránili zvyšky prášku.
- Nádržku na vodu naplňte vodou až po značku MAX.
- Do prístroja vložte držiak sitka so sitkom (bez mletej kávy na prípravu espressa).
- Veľkú šálku položte na odkvapkávaciu mriežku, priamo pod výtok držiaka sitka.
- Prístroj zapnite tlačidlom zap/vyp (ON/OFF).
- Počkajte, kým indikátor tlačidla espresso  svieti natrvalo.
- Raz krátko stlačte tlačidlo espresso  a nechajte pretekať vodu asi 20 sekúnd, aby ste vypláchli všetky zvyšky prášku.
- Opätovne raz krátko stlačte tlačidlo espresso , aby ste zastavili prietok vody.
- Prístroj vypnite tlačidlom zap/vyp (ON/OFF).
- Znovu zložte držiak sitka so sitkom.
- Po každom použití vytiahnite sieťovú zástrčku.

Čistenie odkvapkávacej misky a odkvapkávacej mriežky (obrázok 10)

Aby ste zamedzili usadeninám, odkvapkávacia miska (f) by sa mala po každom použití vyčistiť. V odkvapkávacej miske sa nachádza červený plavák (h). Odkvapkávacia miska musí byť vyprázdnená najneskôr vtedy, keď červený plavák vyčnieva cez vybranie odkvapkávacej mriežky (g).

- Vytiahnite odkvapkávaciu misku z prístroja smerom dopredu.
- Zložte odkvapkávaciu mriežku.
- Odkvapkávaciu misku vyčistíte v teplej vode s trochou prostriedku na umývanie riadu.
- Diely dôkladne vysušte.

- Odkvapkávaciu mriežku vložte do odkvapkávacej misky tak, aby sa kruhové vybranie nachádzalo nad červeným plavákom.
- Nasadte odkvapkávaciu misku s odkvapkávacou mriežkou do prístroja.

Čistenie nádržky na vodu

Nádržku na vodu vyprázdniť vždy, keď prístroj nepoužívate. Takto môžete zabrániť predčasnému usadzovaniu vodného kameňa.

- Nádržku na vodu a kryt vyčistíte v teplej vode s trochou prostriedku na umývanie riadu.
- Obidve časti dôkladne opláchnite čistou vodou, aby ste odstránili zvyšky prostriedku na umývanie riadu.
- Nádržku na vodu dôkladne vysušte.

Čistenie prístroja

- Pred čistením prístroj vypnite a vytiahnite sieťovú zástrčku zo zásuvky.
- Prístroj čistíte z vonkajšej strany iba mierne navlhčenou utierkou a potom ho dôkladne vysušte.

Odstránenie vodného kameňa

Pozor!

Neodstraňujte usadeniny vodného kameňa tvrdými predmetmi. Prístroj by sa tým mohol poškodiť.

Vodný kameň odstraňujte z prístroja v pravidelných intervaloch – podľa početnosti používania a tvrdosti vody v oblasti, kde bývate.

Po 500 pripravách prístroj hlási, že sa musí odstrániť vodný kameň. Po zahriatí prístroja budú blikáť všetky indikátory päťkrát. Vodný kameň by sa mal odstrániť z prístroja najneskôr pri zobrazení tohto hlásenia.

Používajte buď bežný prostriedok na odstránenie vodného kameňa pre espresso kávovary, alebo zriedený octový roztok.

Ak používate prípravok na odstraňovanie vodného kameňa:

- Postupujte podľa návodu výrobcu odvápnovacieho prostriedku.

Ak používate zriedenú octovú esenciu:



Výstraha!

Hrozí nebezpečenstvo poleptania nezriedenou octovou esenciou pri prehltnutí!





- Octovú esenciu skladujte mimo dosahu detí.

- Zmiešajte 1 diel (napr. šálku) octovej esencie s 2 dielmi vody a nalejte tento octový roztok do nádržky na vodu.
- Vložte nádržku na vodu do prístroja a zavorte kryt.
- Vložte do prístroja držiak sitka s vloženým sitkom.
- Vhodnú nádobu položte na odkvapkávaci mriežku, priamo pod výtok držiaka sitka.
- Zabezpečte, aby bol regulátor pary v polohe ●.
- Zasuňte sieťovú zástrčku do zásuvky.
- Prístroj zapnite tlačidlom zap/vyp (ON/OFF).
- Počkajte, kým indikátor tlačidla espresso ☞ svieti natrvalo.
- Raz krátko stlačte tlačidlo espresso ☞ a nechajte pretiecť cca 2 šálky octového roztoku.

Upozornenie:



Cca 60 sekúnd po stlačení tlačidla espresso ☞ sa čerpadlo automaticky vypne. V tomto prípade znovu stlačte tlačidlo espresso ☞. Proces opakujte, kým nepretečú cca 2 šálky octového roztoku.

- Opätovne raz krátko stlačte tlačidlo espresso ☞, aby ste zastavili proces.
- Stlačte tlačidlo pary ☞.
- Počkajte, kým indikátor tlačidla pary ☞ svieti natrvalo.
- Pod napeňovačom mlieka držte prázdnu nádobu.
- Regulátor pary opatrne otočte proti smeru hodinových ručičiek, aby ste odstránili vodný kameň z prístroja.
- Nechajte prístroj vyrábať paru cca 2 minúty a potom otočte regulátor pary v smere hodinových ručičiek späť do polohy ●.
- Keď už viac neuniká z napeňovača mlieka para, vylejte vodu z nádoby.
- Prístroj vypnite tlačidlom zap/vyp (ON/OFF) a octový roztok nechajte pôsobiť cca 15 minút.
- Potom prístroj znova zapnite tlačidlom zap/vyp (ON/OFF) a vyššie opísaný postup odstraňovania vodného kameňa opakujte najmenej trikrát.
- Napokon ešte raz krátko stlačte tlačidlo espresso ☞ a nechajte pretiecť zvyšný octový roztok.
- Ak sa čerpadlo automaticky vypne po cca 60 sekundách, znova krátko stlačte tlačidlo espresso ☞. Proces opakujte, kým nie je nádržka na vodu prázdna.
- Nádržku na vodu dôkladne opláchnite čistou vodou.
- Nádržku na vodu naplňte čerstvou studenou vodou až po značku MAX.
- Vložte nádržku na vodu do prístroja a zavorte kryt.
- Ak svieti indikátor tlačidla espresso ☞ nepretržite, raz krátko stlačte tlačidlo espresso ☞ a nechajte vodu pretiecť.

- Ak sa čerpadlo automaticky vypne po cca 60 sekundách, znova krátko stlačte tlačidlo espresso . Proces opakujte, kým nie je nádržka na vodu prázdna.
- Vyššie opísaný postup preplachovania opakujte najmenej trikrát s čerstvou studenou vodou, aby ste vypláchli všetok vodný kameň a zvyšky octu.
- Nádržku na vodu naplňte ešte raz čerstvou studenou vodou.
- Stlačte tlačidlo pary .
- Počkajte, kým indikátor tlačidla pary  svieti natrvalo.
- Pod napeňovačom mlieka držte prázdnu nádobu.
- Regulátor pary opatrne otočte proti smeru hodinových ručičiek, aby ste prepláchli napeňovač mlieka a potrubný systém.
- Nechajte prístroj vyrábať paru cca 1 minútu a potom otočte regulátor pary v smere hodinových ručičiek späť do polohy .
- Prístroj vypnite tlačidlom zap/vyp (ON/OFF).
- Vytiahnite sieťovú zástrčku zo zásuvky.

Obnovenie hlásenia o odstránení vodného kameňa

Po odstránení vodného kameňa obnovte počítadlo s 500 prípravami na 0. Po ďalších 500 prípravách vám prístroj pripomenie, že musíte odstrániť vodný kameň.

- Pri zapnutom prístroji stlačte a podržte tlačidlo espresso  a tlačidlo pary  súčasne na 3 sekundy.
 - Indikátory tlačidiel trikrát zablikajú.

Počítadlo hlásenia o odstránení vodného kameňa je teraz obnovené na 0. Po ďalších 500 prípravách sa opäť zobrazí hlásenie, že z prístroja sa musí najneskôr teraz odstrániť vodný kameň.

Skladovanie

- Pred odložením prístroj a príslušenstvo dôkladne vyčistite a všetky časti nechajte úplne vyschnúť.
- Prístroj a príslušenstvo skladujte na nemrzúcom, čistom, suchom a bezprašnom mieste.

Pomoc pri poruchách

Problém	Možné príčiny	Pomoc
Z držiaka sitka netečie žiadne espresso.	V nádržke na vodu nie je voda.	Naplňte nádržku na vodu.
	Výtokové otvory v držiaku sitka sú upchaté.	Vyčistite držiak sitka.
	Sitko je upchaté.	Vyčistite sitko.
	Mletá káva na prípravu espressa je príliš tesno stlačená alebo vlhká.	Pripravte nové espresso bez toho, aby ste príliš silno stlačili mletú kávu na prípravu espressa.
Espresso kvapká z bočnej strany držiaka sitka.	Držiak sitka nie je vložený správne.	Vložte držiak sitka správne.
	Výtokové otvory v držiaku sitka sú upchaté.	Vyčistite držiak sitka.
	Sitko je upchaté.	Vyčistite sitko.
	Zvyšky mletej kávy na prípravu espressa sú na okraji sitka/držiaka sitka.	Odstráňte mletú kávu na prípravu espressa z okraja sitka/držiaka sitka.
Espresso je studené.	Prístroj nebol dostatočne predhriaty.	Predhrejte prístroj, pozrite odsek „Predhriatie pred každým použitím“.
	Šálky neboli predhriate.	Predhrejte šálky.
Čerpadlo je veľmi hlučné.	Nádržka na vodu je prázdna.	Naplňte nádržku na vodu.
Krémová pena je príliš svetlá (espresso tečie z držiaka sitka rýchlo). Espresso nie je dostatočne silné ani horúce.	Použili ste príliš málo kávy na prípravu espressa alebo káva nebola správne stlačená.	Naplňte do sitka viac mletej kávy na prípravu espressa a stlačte ju utláčacím nástrojom až po značku MAX na sitku.
	Mletá káva na prípravu espressa je zomletá príliš nahrubo.	Používajte mletú kávu na prípravu espressa, ktorá je špeciálne zomletá pre espresso kávovary.

Problém	Možné príčiny	Pomoc
Krémová pena je príliš tmavá (espresso tečie z držiaka sitka pomaly).	Použili ste príliš veľa kávy na prípravu espressa.	Nasypte do sitka menej mletej kávy na prípravu espressa alebo ju príliš nestláčajte.
	Mletá káva na prípravu espressa je zomletá príliš jemne.	Používajte mletú kávu na prípravu espressa, ktorá je špeciálne zomletá pre espresso kávovary.
Mlieko sa nepení.	Mlieko nie je dostatočne studené.	Používajte mlieko z chladničky.
	Skysnuté mlieko nie je vhodné na napenenie.	Používajte plnotučné mlieko.
	Napeňovač mlieka je upchatý.	Vyčistite napeňovač mlieka.
Indikátor tlačidla espresso  rýchlo za sebou bliká.	Prístroj je prehriaty.	Vypnite prístroj a nechajte ho najmenej 5 minút vychladnúť. Proces ochladenia môžete tiež urýchliť aktiváciou prípravy horúcej vody, pozrite odsek „Príprava horúcej vody“.
Po zahriatí prístroja všetky indikátory tlačidiel bliknú päťkrát za sebou.	Po 500 prípravách prístroj hlási, že sa musí odstrániť vodný kameň.	Odstráňte z prístroja vodný kameň, pozrite odsek „Odstránenie vodného kameňa“.

Likvidácia

Likvidácia obalu

Obal výrobku je vyrobený z materiálov vhodných na recykláciu. Obalové materiály odstraňujte v súlade s ich označením v rámci verejných zberných dvorov, resp. podľa miestnych predpisov.

Likvidácia starého prístroja



Ak už elektrický prístroj ďalej nepoužívate, bezplatne ho odovzdajte vo verejnom zbernom dvore pre staré elektrické prístroje. Elektropřístroje po životnosti sa v žiadnom prípade nesmú dostať do smetných nádob na komunálny odpad (pozrite symbol).

Elektrické prístroje neodhadzujte do odpadu z domácností.

Podľa Európskej smernice 2012/19/EÚ o odpade z elektrických a elektronických použitých prístrojov a jej implementácie do národných právnych predpisov sa staré elektrické prístroje musia zbierať osobitne a posielat sa na recykláciu šetrnú k životnému prostrediu.

Alternatíva recyklácie k požiadavke vrátenia: Majiteľ elektrického prístroja sa zaväzuje alternatívne namiesto vrátenia k spolupráci pri primeranom zužitkovaní v prípade vzdania sa vlastníctva. Na tento účel môže byť starý prístroj odovzdaný aj do zberného miesta, ktoré zneškodňuje v súlade s národnými zákonmi o recyklácii a odpade.

Diely príslušenstva a pomôcky bez elektrických komponentov pridané k starým prístrojom sa toho netýkajú.

Ďalšie pokyny k likvidácii

Váš starý elektrický prístroj odovzdajte tak, aby nebola ovplyvnená jeho ďalšia recyklácia. Staré elektrické prístroje môžu obsahovať škodlivé látky. Pri nesprávnej manipulácii alebo poškodení prístroja môžu tieto pri jeho neskoršej recyklácii spôsobiť ujmu na zdraví alebo znečistiť vodné toky či pôdu.

Technické údaje

Model	NN-CM-01
Napätie	220 – 240 V~
Frekvencia	50 – 60 Hz
Príkon	850 W
Hluk	cca 66 dB(A)
Objem	cca 1,5 l
Tlak čerpadla	cca 1,5 Mpa (15 barov)
Automatické vypnutie	ak počas cca 25 min. nie je stlačené žiadne tlačidlo
Rozmery	Výška × šírka × hĺbka cca 29,5 × 20,5 × 26,5 cm



Záruka

Kaufland vám poskytuje záruku 3 roky, ktorá začína plynúť dňom kúpy.

Zo záruky sú vylúčené poškodenia, ktoré boli spôsobené nerešpektovaním pokynov v návode na obsluhu, nesprávnym používaním, neodborným zaobchádzaním, samovolnými opravami alebo nedostatočnou údržbou a starostlivosťou.

Уважаеми клиенти,

Поздравяваме Ви с покупката на Вашия нов уред. Избрали сте продукт с прекрасно съотношение цена/качество, който ще Ви доставя много радости.

Преди да използвате уреда, запознайте се с всички инструкции за обслужване и безопасност.

Използвайте уреда само според описанието и за посочените области на приложение.

При предаване на уреда на трети лица предайте им и цялата му документация.

Обхват на доставката (фиг. 1)

- Еспресо машина (A)
- Цедка (B)
- Държач на цедката (C)
- Мерителна лъжица с бутало (D)
- Инструкция за употреба

Проверете дали са налице всички части и дали по уреда няма повреди от транспортирането.

Не пускайте в експлоатация повреден уред! При повреда, моля, обръщайте се към филиал на Kaufland.

Безопасност

Преди да използвате уреда за първи път, прочетете внимателно следните инструкции за употреба.

За безопасна употреба следвайте указанията за безопасност по-долу.

Символи и тяхното значение



Прочетете инструкцията за употреба!



Внимание! Горещи повърхности!



Опасност от електрическо напрежение!



Общ символ за опасност!

Употреба по предназначение

- Еспресо машината е предназначена само за приготвянето на кафе/еспресо, както и за разпенването на мляко в обичайни за домакинството количества. В резервоара за вода наливайте само прясна студена, негазирана питейна вода. Не наливайте мляко или готови напитки като чай или кафе, тъй като уредът ще се повреди.
- Не използвайте уреда на открито.
- Уредът е предназначен само за домашна употреба. Той не е предвиден за промишлено приложение.
- Използвайте уреда само за описаното приложение и с оригиналните принадлежности. Всяка друга употреба или изменение се смятат за несъответстващи на предназначението. Не се поема отговорност за щети, причинени от употреба, несъответстваща на предназначението, или неправилно обслужване.

Безопасност на деца и хора



Предупреждение!

Съществува опасност от задушаване на децата при игра с опаковката!

- Непременно дръжте опаковъчния материал далече от деца.



- Деца на възраст над 8 години могат да използват уреда само под наблюдение или след като са инструктирани относно безопасната му работа и са разбрали произтичащите опасности.
- Почистването и поддръжката от потребителя не следва да се извършва от деца, освен ако не са над 8 години и не са под наблюдение.
- Деца под 8 години да се държат настрана от уреда и неговия захранващ кабел.
- Деца не трябва да играят с уреда.
- Децата трябва да се наблюдават, за да се гарантира, че не си играят с уреда.
- Хора с намалени физически, сензорни или умствени способности или такива, които нямат опит и/или познания, може да използват уреда само ако бъдат наблюдавани или са получили инструкции за използването на уреда по безопасен начин и са разбрали опасностите, произтичащи от него.

Общи инструкции за безопасност

- Уредът не трябва да се използва, ако са повредени захранващият кабел или корпусът.
- Ако захранващият кабел е повреден, той може да бъде заменен само от оторизиран сервиз, за да се предотвратят опасности.
- Свързвайте уреда само към електрозахранване, чиито напрежение и честота съответстват на данните от типовия етикет! Типовият етикет се намира на долната страна на уреда.
- Свързвайте уреда само към безопасен контакт, който не е повреден и е инсталиран в съответствие с изискванията.
- Винаги поставяйте уреда върху стабилна, суха, равна и нехлъзгава повърхност.
- Уредът не трябва да се поставя върху гореща повърхност или в близост до източник на топлина.
- Захранващият кабел не трябва да се допира до горещите части на уреда.
- Уредът и принадлежностите се нагряват по време на работа. Използвайте само предвидените дръжки и превключвател.
- Опасност от изгаряне с гореща пара и гореща вода!
 - Бъдете внимателни при употребата на устройството за разпенване на мляко.
 - Преди включването на уреда винаги завъртайте докрай регулатора на парата по часовниковата стрелка на позиция „●“. В противен случай от устройството за разпенване на мляко случайно може да излезе гореща пара или гореща вода.
 - Винаги слагайте подходящ съд под устройството за разпенване на мляко, преди да го използвате.
 - По време на работа не докосвайте изходните отвори за пара и вода на устройството за разпенване на мляко и отвора за изтичане на кафе на машината.
 - Хващайте устройството за разпенване на мляко само за черната пластмасова дръжка, когато го повдигате или сваляте.
 - Не докосвайте устройството за разпенване на мляко по време на процеса на разпенване, а също и непосредствено след това.
 - Не развивайте държача на цедката по време на приготвянето. Може да пръсне гореща вода.

- Имайте предвид, че дори след изключването от уреда може все още да излиза гореща пара.
- Опасност от изгаряне! Оставете държача на цедката да се охлади, преди да извадите цедката.
- Ако отстраните държача на цедката по време на процеса на приготвяне на еспreso, може да пръсне горещо кафе. Никога не махайте държача на цедката по време на процеса на приготвяне на еспreso.
- Не препълвайте цедката със смляно кафе. В противен случай държача на цедката не може да се постави правилно и може да бъде изпусната гореща пара. Сълюдавайте обозначението MAX от вътрешната страна на цедката.
- Процес на приготвяне на еспreso не трябва да се започва при празен резервоар за вода. В противен случай уредът може да се повреди.
- Не използвайте и не съхранявайте уреда при температури под 0 °C. Замръзнала или остатъчна вода в инсталацията може да повреди уреда.
- Никога не оставяйте уреда без наблюдение по време на работа.
- Не движете уреда по време на работа.
- След всяка употреба изключвайте щепсела от контакта.
- Продуктът трябва да се използва само по предназначение. При погрешно използване съществува опасност от нараняване!
- Всяка употреба не по предназначение може да доведе до тежки наранявания.
- Уверете се, че върху захранващия кабел или щепсела не капе вода.
- След всяка употреба изключвайте щепсела от контакта.
- Преди да почистите или приберете уреда и принадлежностите, ги оставете да се охладят.
- Преди всяко почистване изключвайте уреда и изваждайте щепсела от контакта на електрическата мрежа.
- Не потапяйте уреда във вода или в други течности и не го почиствайте под течаща вода.
- Уредът не трябва да се почиства в съдомиялна машина.
- Спазвайте инструкциите в раздела „Почистване и поддръжка“.
- Опасност от изгаряне! Повърхността на нагревателния елемент все още има остатъчна топлина след употреба.

Преглед на уреда (фиг. 1)

Компонент	Описание
A	Еспресо машина
B	Цедка
C	Държач на цедката
D	Мерителна лъжица/бутало
a	Бутон „Вкл./изкл.“ (ON/OFF)
b	Бутон за еспресо 
c	Бутон за пара 
d	Дюзa за гореща вода
e	Блокировка на цедката
f	Тавичка за събиране на течност
g	Решетка за оттичане
h	Поплавък за тавичка за събиране на течност
i	Устройство за разпенване на мляко
j	Дръжка на устройство за разпенване на мляко
k	Резервоар за вода
l	Регулатор на парата
m	Поставка за чаши

Поставяне на уреда

Внимание!

Уредът е снабден с нехлъзгащи се пластмасови крачета. При мебели, които са с покритие от лак или пластмаса или са третирани със средства за поддръжка, не може да се изключи възможността тези вещества да въздействат върху пластмасовите крачета и да ги размекнат. При необходимост поставете неплъзгаща се подложка под уреда.

- Поставете уреда така, че в близост до охранващия кабел да има контакт.
- Винаги поставяйте уреда върху стабилна, суха, равна и нехлъзгава повърхност.

Преди първото пускане в експлоатация

Отстраняване на опаковъчния материал

- Преди първата употреба отстранете всички опаковъчни материали от уреда.

Отстраняване на запушалки от резервоара за вода (фиг. 2 + 3)

За целите на транспортирането върху вентила за оттичане от долната страна на резервоара за вода (k) е поставена червена запушалка.

- Извадете резервоара за вода (фиг. 2).
- Отстранете червената запушалка от долната страна на резервоара за вода (k) преди първото пускане в експлоатация (фиг. 3).
- Изхвърлете запушалката.

Почистване преди първа употреба

Преди първото пускане в експлоатация системата за преминаване на водата трябва да бъде промита, а уредът да бъде основно почистен (вж. също раздели „Първо пускане в експлоатация“ и „Почистване и поддръжка“).

- Преди първото използване почистете държача на цедката, цедката, решетката за оттичане и резервоара за вода, както е описано в раздела „Почистване и поддръжане“.
- Оставете около 2–3 чаши вода (без смляно кафе) да се напълнят от уреда (вж. раздел „Първо пускане в експлоатация“).

Подготовка на уреда за работа

Пълнене на резервоара за вода

(фиг. 2)

- Повдигнете капака на резервоара за вода (k) (1).
- Хванете дръжката и извадете резервоара за вода нагоре (2).
- Напълнете желаното количество прясна, студена вода в резервоара за вода. При това внимавайте за обозначението MAX на резервоара за вода и не го превишавайте. Налейте вода най-малко до обозначението MIN.
- Поставете в уреда водния резервоар.
- Проверете дали резервоарът за вода е правилно поставен в отвора.
- Затворете капака и го натиснете, докато се застопори с щракване.

Поставяне на цедката (фиг. 4)

Цедката (B) може да бъде поставена само в едно положение в държача на цедката (C).

- Завъртете цедката така, че малката издатина на цедката да легне точно върху вдлъбнатината на държача на цедката (1).
- Поставете цедката в държача на цедката.
- Завъртете цедката малко наляво или надясно (2), така че вече да не може да падне от държача на цедката.



Поставяне на държач на цедката с цедка (фиг. 5)

- Поставете държача на цедката (C) с поставена цедка (B) отдолу на дюзата за гореща вода (d) така, че ръкохватката на държача на цедката да сочи по посока на символа с отворен катинар.
- Завъртете при необходимост държача на цедката напред и назад, докато той влезе нагоре в отвора на дюзата за гореща вода.
- Завъртете докрай държача на цедката обратно на часовниковата стрелка, така че ръкохватката да сочи по посока на символа със заключен катинар и да е здраво фиксирана.

Включване и изключване на уреда

(фиг. 6)

Включване

- Включете щепсела в неповреден и монтиран в съответствие с изискванията заземен контакт.
- Натиснете бутона „Вкл./изкл.“ (ON/OFF) (a) - Индикацията на бутона „Вкл./изкл.“ светва.
 - Индикацията на бутона за еспreso  (b) последователно започва да светва и угасва.
 - След известно време индикацията на бутона за еспreso  започва да свети постоянно.

Изключване

- Натиснете бутона „Вкл./изкл.“ (ON/OFF).
Всички индикации изгасват.
- След всяка употреба изключвайте щепсела от контакта.







Първо пускане в експлоатация

Преди първото пускане в експлоатация, както и след по-продължително спиране, пускайте вода (без смляно кафе) да тече през уреда. По този начин системата за преминаване на водата се почиства, а всички компоненти се загряват.

Указание:

При първото използване помпата може да е по-шумна. Това е нормално. След около 20 секунди, когато системата за преминаване на водата е пълна, шумовете отслабват.



- Налейте прясна студена вода в резервоара за вода (вж. раздел „Пълнене на резервоара за вода“).
- Поставете цедката в държача на цедката (вж. раздел „Поставяне на цедката“).
- Поставете държача на цедката с цедката в уреда, но без смляно кафе (вж. раздел „Поставяне на държач на цедката с цедка“).
- Поставете голяма чаша върху решетката за оттичане, директно под отворите за изтичане на държача на цедката.
- Уверете се, че регулаторът на парата (фиг. 8/1) е на позиция ●.
- Включете щепсела в неповреден и монтиран в съответствие с изискванията заземен контакт.
- Включете уреда с бутона „Вкл./изкл.“ (ON/OFF).
 - Индикацията на бутона „Вкл./изкл.“ светва.

- Индикацията на бутона за еспресо  последователно започва да светва и угасва.
- След известно време индикацията на бутона за еспресо  започва да свети постоянно.
- Когато индикацията на бутона за еспресо  започне да свети постоянно, натиснете един път кратко бутона за еспресо .
 - Помпата се стартира.
 - Когато в помпата е постъпила достатъчно вода, водата потича в чашата.
- За прочистването и загряването на уреда оставете гореща вода да тече за около 60 секунди.
- Когато чашата е почти пълна и трябва да бъде изпразнена, спрете водата, като натиснете отново бутона за еспресо .
- Изпразнете чашата и след това натиснете отново бутона за еспресо , за да продължи водата да тече през уреда.
- След около 60 секунди прекратете протичането на вода, като натиснете още веднъж бутона за еспресо .

Указание:

Времето за протичането на водата след натискане на бутона за еспресо  е фабрично ограничено до 60 секунди. След това помпата се изключва автоматично.

- Прочистете и системата за разпенване на мляко с гореща вода.
- Отместете настрана устройството за разпенване на мляко (фиг. 1/i). При това го дръжте само за ръкохватката (фиг. 1/j).
- Поставете отново чаша върху решетката за оттичане, директно под отворите за изтичане на държача на цедката.

- Дръжте подходящ съд под устройството за разпенване на мляко, за да съберете горещата вода.
- Когато индикацията на бутона за еспресо  започне да свети постоянно, натиснете един път кратко бутона за еспресо .
 - Помпата се стартира.
 - Гореща вода започва да тече първо в чашата.
- Сега внимателно завъртете регулатора на парата (фиг. 8/1) обратно на часовникова стрелка.
 - Горещата вода тече сега от устройството за разпенване на мляко.
- Оставете от устройството за разпенване на мляко гореща вода да тече няколко секунди в съда.

След прочистването и загряването уредът е готов за работа.







Указание:

Уредът е снабден с автоматично изключване. Ако в продължение на ок. 25 минути не бъде натиснат бутон, уредът се изключва автоматично за избягване на ненужна консумация на електроенергия и опазване на околната среда. Всички индикации изгасват.

Предварително загряване преди всяка употреба

За добър резултат от варенето уредът, държачът на цедката с цедката и чашите трябва да бъдат винаги предварително загреети преди приготвянето.

- Напълнете водния резервоар.
- Поставете в уреда държача на цедката със сложена в него цедка.

- Поставете чаша върху решетката за оттичане, директно под отворите за изтичане на държача на цедката.
- Уверете се, че регулаторът на парата е на позиция ●.
- Включете щепсела в контакта.
- Включете уреда с бутона „Вкл./изкл.“ (ON/OFF).
 - Индикацията на бутона „Вкл./изкл.“ свети.
 - Индикацията на бутона за еспресо  последователно започва да светва и угасва.
 - След известно време индикацията на бутона за еспресо  започва да свети постоянно.
- Когато индикацията на бутона за еспресо  започне да свети постоянно, натиснете един път кратко бутона за еспресо .
 - Помпата се стартира.
 - Когато в помпата е постъпила достатъчно вода, водата потича в чашата.
- За прочистването и загряването на уреда оставете гореща вода да тече за около 20 секунди.
- Когато чашата е почти пълна и трябва да бъде изпразнена, спрете водата, като натиснете отново бутона за еспресо .
- Изпразнете чашата и натиснете отново бутона за еспресо , за да продължи водата да тече през уреда.
- След около 20 секунди прекратете протичането на вода, като натиснете още веднъж бутона за еспресо .

След предварителното загряване уредът е готов за работа.

За поддържането в топло състояние можете да оставите чашите също върху поставката за чаши (фиг. 1/т) отгоре на уреда.

Приготвяне на еспресо (фиг. 7)

Внимание!

Не оставяйте уреда без наблюдение по време на приготвянето, тъй като някои оперативни стъпки трябва да бъдат извършени ръчно.

Цедката е предназначена за приготвянето на една или две чаши еспресо.

Ако искате да пригответе една чаша, поставете около една заравнена мерителна лъжица смляно кафе в цедката, а за две чаши съответно две заравнени мерителни лъжици смляно кафе.



- Загрейте предварително уреда, както и държача на цедката с цедката и чашите.
- Поставете цедката в държача на цедката.
- С приложената мерителна лъжица (D) напълнете смляно кафе до обозначението MAX в цедката.
- Притиснете смляното кафе с буталото от обратната страна на мерителната лъжица.
- При необходимост допълнете още смляно кафе до обозначението MAX и го притиснете отново.

Указание:

При приготвянето на еспресо притискането на смляното кафе е важен процес.

При силно притиснато и уплътнено смляно кафе еспресото тече бавно и има повече каймак. Ако смляното кафе не е толкова силно притиснато, еспресото тече бързо и има само малко каймак.

- Поставете в уреда държача на цедката с напълнена цедка и го затегнете.

- Поставете една или две чаши върху решетката за оттичане, директно под отворите за изтичане на държача на цедката.
 - При една чаша я сложете в средата под двата отвора за изтичане на държача на цедката.
 - При две чаши сложете двете чаши една до друга под съответния отвор за изтичане на държача на цедката.
- Уверете се, че регулаторът на парата (фиг. 8/1) е на позиция ●.
- Когато индикацията на бутона за еспресо  започне да свети постоянно, натиснете един път кратко бутона за еспресо .
 - Помпата се стартира.
 - Процесът на приготвяне на кафето започва и еспресото потича в чашата (чашите).
- Когато чашата (чашите) е (са) пълна (и) с желаното количество, натиснете отново бутона за еспресо , така че да не бъде изпомпвана още вода.
- Изчакайте готовото кафе да спре да капе и вземете напълнената чаша от решетката за оттичане.
- Ако желаете да пригответе още еспресо, повторете горните стъпки.
- Ако не желаете да пригответе още еспресо, изключете уреда с бутона „Вкл./изкл.“ (ON/OFF).
 - Всички индикации изгасват.
- След всяка употреба изключвайте щепсела от контакта.

Изпразване на цедката



Внимание!

Опасност от изгаряне!

Ако отстраните държача на цедката по време на процеса на приготвяне на еспreso, може да пръсне горещо кафе.

- Никога не махайте държача на цедката по време на процеса на приготвяне на еспreso.



Внимание!

Опасност от изгаряне!

Цедката и металните детайли на държача на цедката стават много горещи.

- Оставете държача на цедката и цедката да се охладят, преди да ги отстраните.
- Отстранете държача на цедката от уреда, като го завъртите докрай по часовниковата стрелка.
- Повдигнете нагоре блокировката на цедката (фиг. 1/e) върху ръкохватката на държача на цедката, така че поставената цедка да не може да падне.
- Задръжте палците срещу блокировката на цедката (e).
- Завъртете държача на цедката и изтърсете утайката от еспreso от цедката.
- Изхвърлете утайката от еспreso – ако е възможно, тя следва да се изхвърля за компостиране, съответно при биологичните отпадъци.

Приготвяне на капучино

За капучино първо се приготвя еспreso в по-голям съд (напр. керамична чаша или топлоустойчива стъклена чаша), а след това се напълва с разпенено горещо мляко.



Предупреждение!

Опасност от изгаряне!

Гореща пара или пръски от горещи течности могат да доведат до изгаряния.

- Бъдете внимателни при работата с устройството за разпенване на мляко.
- Завъртете съвсем бавно регулатора на парата.
- Хващайте устройството за разпенване на мляко само за ръкохватката.

След разпенването млякото се нуждае от двойно повече пространство. За разпенването на мляко използвайте винаги достатъчно голям, топлоустойчив съд, напр. каничка от неръждаема стомана.

- Пригответе първо едно еспreso, както е описано в раздела „Приготвяне на еспreso“.
- Използвайте обаче по-голям съд, за да можете да го напълните с разпенено мляко.
- Засега оставете еспресото настрана.
- Напълнете една трета от подходящ съд със студено мляко.
- Уверете се, че регулаторът на парата (фиг. 8/1) е на позиция ●.
- Отместете настрана устройството за разпенване на мляко (фиг. 1/i). При това го дръжте само за ръкохватката (фиг. 1/j).

- Натиснете бутона за пара ☹️. (фиг. 6/с)
 - Индикацията на бутона за еспресо ☹️ изгасва.
 - Индикацията на бутона за пара ☹️ последователно започва да светва и угасва.
 - След известно време индикацията на бутона за пара ☹️ започва да свети постоянно.
- Когато индикацията на бутона за пара ☹️ започне да свети постоянно, задръжте първо празен съд под устройството за разпенване на мляко.
- Завъртете внимателно регулатора на парата обратно на часовниковата стрелка, за да почистите устройството за разпенване на мляко и циркулацията на водата на уреда.
- Изчакайте няколко секунди и след това завъртете обратно регулатора на парата по часовниковата стрелка на позиция ●.
- Когато от устройството за разпенване на мляко спре да излиза пара, излейте водата от съда.
- Задръжте съда с млякото леко наклонен и вкарайте върха на устройството за разпенване на мляко около 2 см под повърхността на млякото.
- Завъртете внимателно регулатора на парата обратно на часовниковата стрелка.
- Движете съда кръгообразно. При това върхът на устройството за разпенване на мляко трябва да остава винаги под повърхността на млякото.
- Когато млечната пяна в съда започне да се надига, вкарайте устройството за разпенване на мляко по-дълбоко.
- Когато желаният резултат е постигнат, завъртете обратно регулатора на парата по часовниковата стрелка на позиция ●.

- Свалете надолу съда от устройството за разпенване на мляко.
- Завъртете навътре устройството за разпенване на мляко (фиг. 1/i). При това го дръжте само за ръкохватката (фиг. 1/j).
- Добавете разпененото мляко, напр. с лъжица, към преди това приготвеното еспресо.
- Можете по желание да подсладите капучиното, а млечната пяна да поръсите с какао на прах.

Указание:

Когато след разпенването на млякото натиснете бутона за еспресо ☹️ и индикацията на бутона за еспресо ☹️ започне да мига бързо, температурата на уреда е твърде висока.

В този случай изключете уреда и го оставете за поне 5 минути да се охлади.

Можете също да ускорите охлаждането, като активирате функцията „Гореща вода“, вж. раздел „Функция Гореща вода“:

- Изключете уреда с бутона „Вкл./изкл.“ (ON/OFF).
 - Всички индикации изгасват.
- След всяка употреба изключвайте щепсела от контакта.

Указание:

Почиствайте устройството за разпенване на мляко непосредствено след всяка употреба. Във връзка с това вж. раздел „Почистване и поддържане“.

Съвети за разпенването на мляко

За добър резултат от разпенването на млякото трябва:



- млякото да е охладено (хладилна температура)
- да бъде използвано пълномаслено мляко с масленост 1,5 % до 3,5 %

- млякото да не бъде разпенвано за втори път
- след разпенването млякото да престои за около 30 секунди. По този начин големите балончета се пукват, а все още течното мляко се отлага надолу. Пяната става по-фина.

Функция „Гореща вода“

Функцията „Гореща вода“ може например да бъде използвана

- за предварително подгриване на чаши,
- за запарване на чай,
- за ускоряване на охлаждането на уреда,
- за почистване на системата за разпенване на мляко.

- Загрейте предварително уреда, вж. раздел „Предварително загряване преди всяка употреба“.
- Поставете чаша върху решетката за оттичане, директно под отворите за изтичане на държача на цедката.
- Дръжте подходящ съд под устройството за разпенване на мляко, за да съберете горещата вода.
- Когато индикацията на бутона за еспресо  започне да свети постоянно, натиснете един път кратко бутона за еспресо .
 - Помпата се стартира.
 - Гореща вода започва да тече първо в чашата.
- Сега внимателно завъртете регулатора на парата (фиг. 8/1) обратно на часовниковата стрелка.
 - Горещата вода тече сега от устройството за разпенване на мляко.
- Когато съдът е напълнен с желаното количество гореща вода, отново натиснете кратко бутона за еспресо .

- Завъртете обратно регулатора на парата по часовниковата стрелка на позиция ●.
- Изключете уреда с бутона „Вкл./изкл.“ (ON/OFF).
 - Всички индикации изгасват.
- След всяка употреба изключвайте щепсела от контакта.

Почистване и поддръжка



Предупреждение!

При влага има опасност от токов удар!

Уредът

- трябва да се изключва преди всяко почистване и щепселът да се изважда от контакта;
- не трябва да се потапя във вода;
- не трябва да се държи под течаща вода.



Внимание!

Опасност от изгаряне поради горещи повърхности!

- Преди да почиствате уреда, винаги го оставяйте напълно да изстине.

Внимание!

- Не използвайте абразивни гъби, нито абразивни почистващи препарати, за да не повредите повърхностите на уреда и неговите принадлежности.
- Не използвайте почистващи препарати, съдържащи разтворители.
- Не изстъргвайте упорити замърсявания или натрупвания на варовик с твърди предмети. По този начин уредът може да се повреди.

Почистване на цедката и държача на цедката

Цедката и държачът на цедката трябва да бъдат почиствани след всяко приготвяне на еспресо.

- Почиствайте цедката и държача на цедката в топла вода.
- После изплаквайте добре частите под течаща вода.
- Ако използвате препарат за почистване на съдове, изплаквайте особено старателно, за да не повлияе това на вкуса на еспресото при следващото му приготвяне.
- Внимателно подсушете частите.

Почистване на устройството за разпенване на мляко (фиг. 9)



Почиствайте устройството за разпенване на мляко след всяка употреба.

- Първо изпълнете стъпките в раздел „Функция Гореща вода“, за да прочистите тръбопроводната система на устройството за разпенване на мляко.
- При това оставете гореща вода да тече няколко секунди в подходящ съд от устройството за разпенване на мляко.
- След това изключете уреда с бутона „Вкл./изкл.“ (ON/OFF).
- Извадете щепсела от контакта.
- Оставете устройството за разпенване на мляко да се охлади.
- Свалете малката тръбна приставка (i) на устройството за разпенване на мляко.
- Внимателно почистете тръбната приставка в топла вода, при необходимост с малко препарат за почистване на съдове.
- Избършете с влажна кърпа дюзата, намираща се под тръбната приставка.

- При упорити замърсявания можете да добавите и малко препарат за почистване на съдове върху кърпата, след това обаче избършете старателно с кърпа, навлажнена с чиста вода. По дюзата не трябва да остава препарат за почистване на съдове.
- Подсушете старателно тръбната приставка (i) и я пхнете отново върху дюзата.

Почистване на дюзата за гореща вода

Почиствайте дюзата за гореща вода (фиг. 1/d) след всяка употреба.

- Избършете цялата повърхност на дюзата за гореща вода с влажна кърпа, за да отстраните остатъци от смляното кафе.
- Напълнете резервоара за вода до обозначението MAX.
- Поставете държача на цедката с цедката (без смляно кафе) в уреда.
- Поставете чаша върху решетката за оттичане, директно под отворите за изтичане на държача на цедката.
- Включете уреда с бутона „Вкл./изкл.“ (ON/OFF).
- Изчакайте индикацията на бутона за еспресо  да започне да свети постоянно.
- Натиснете един път кратко бутона за еспресо  и оставете водата да тече за около 20 секунди, за да се изплакнат и последните остатъци от смляното кафе.
- Натиснете пак един път кратко бутона за еспресо , за да прекратите изтичането на вода.
- Изключете уреда с бутона „Вкл./изкл.“ (ON/OFF).
- Отново свалете държача на цедката с цедката.

- След всяка употреба изключвайте щепсела от контакта.

Почистване на тавичката за събиране на течност и на решетката за оттичане (фиг. 10)

За предотвратяването на отлагания тавичката за събиране на течност (f) трябва да бъде почиствана след всяка употреба.

В тавичката за събиране на течност има червен поплаък (h). Най-късно при подаването на червения поплаък от отвора през решетката за оттичане (g) тавичката за събиране на течност трябва да бъде изпразнена.

- Издърпайте напред тавичката за събиране на течност от уреда.
- Махнете решетката за оттичане.
- Почистете тавичката за събиране на течност и решетката за оттичане в топла вода с малко препарат за почистване на съдове.
- Внимателно подсушете частите.
- Поставете решетката за оттичане в тавичката за събиране на течност така, че кръглият отвор да се намира над червения поплаък.
- Поставете тавичката за събиране на течност с решетката за оттичане в уреда.

Почистване на резервоара за вода

Винаги изпразвайте резервоара за вода, когато уредът не Ви е необходим. По този начин могат да бъдат предотвратени преждевременни варовикови отлагания.

- Почиствайте резервоара за вода и капака му с топла вода и малко препарат за почистване на съдове.

- Изплакнете добре двете части с чиста вода, за да отстраните остатъци от препарата за почистване на съдове.
- След това внимателно подсушете резервоара за вода.

Почистване на уреда

- Преди почистването изключете уреда и извадете щекера от контакта.
- Почиствайте уреда отвън само с леко влажна кърпа и след това го подсушавайте внимателно.

Премахване на варовикови отлагания

Внимание!

Не изстъргвайте варовикови отлагания с твърди предмети. По този начин уредът може да се повреди.

Редовно премахвайте варовиковите отлагания от уреда – в зависимост от честотата на употреба и твърдостта на водата във Вашия регион.

След 500 приготвяния на напитки уредът сигнализира, че трябва да бъде почистен от варовикови отлагания. Всички индикации мигат пет пъти, щом уредът загрее. Най-късно когато това съобщение бъде показано, уредът трябва да бъде почистен от варовикови отлагания.

Използвайте или обикновен препарат за премахване на варовикови отлагания в еспreso машини, или разреден оцет.

Ако използвате препарат за премахване на варовикови отлагания:

- Следвайте инструкцията на производителя на препарата за премахване на варовикови отлагания.

Ако използвате разреден оцет:



Предупреждение!

При поглъщане на неразреден оцет съществува опасност от разяждане!

- Дръжте оцета далече от деца.







- Смесете 1 част (напр. чаша) оцет с 2 части вода и изсипете оцетния разтвор в резервоара за водата.
- Поставете резервоара за вода в уреда и затворете капака.
- Поставете в уреда държача на цедката със сложена в него цедка.
- Поставете подходящ съд върху решетката за оттичане, директно под отворите за изтичане на държача на цедката.
- Уверете се, че регулаторът на парата е на позиция ●.
- Включете щепсела в контакта.
- Включете уреда с бутона „Вкл./изкл.“ (ON/OFF).
- Изчакайте индикацията на бутона за еспресо ☞ да започне да свети постоянно.
- Натиснете един път кратко бутона за еспресо ☞ и оставете да изтекат около 2 чаши от оцетния разтвор.

Указание:

Около 60 секунди след натискане на бутона за еспресо ☞ помпата се изключва автоматично. В този случай натиснете отново бутона за еспресо ☞. Повторете



процеса, докато не изтекат около 2 чаши от оцетния разтвор.

- След това натиснете пак един път кратко бутона за еспресо ☞, за да спрете процеса.
- Натиснете бутона за пара ☞.
- Изчакайте индикацията на бутона за пара ☞ да започне да свети постоянно.
- Дръжте празен съд под устройството за разпенване на мляко.
- Завъртете внимателно регулатора на парата обратно на часовниковата стрелка, за да премахнете варовиковите отлагания от устройството за разпенване на мляко и циркулацията на водата на уреда.
- Оставете уреда да произведе пара за около 2 минути и след това завъртете обратно регулатора на парата по часовниковата стрелка на позиция ●.
- Когато от устройството за разпенване на мляко спре да излиза пара, излейте водата от съда.
- Изключете уреда с бутона „Вкл./изкл.“ (ON/OFF) и оставете оцетния разтвор да действа около 15 минути.
- След това включете отново уреда с бутона „Вкл./изкл.“ (ON/OFF) и повторете гореописания процес за премахване на варовикови отлагания най-малко три пъти.
- Накрая натиснете един път кратко бутона за еспресо ☞ и оставете останалия оцетен разтвор да изтече.
- Когато след около 60 секунди помпата се изключи автоматично, натиснете отново кратко бутона за еспресо ☞. Повтаряйте процеса, докато резервоарът за вода се изпразни.
- Изплакнете добре резервоара за вода с чиста вода.

- Напълнете резервоара за вода с прясна, студена вода до обозначението MAX.
- Поставете резервоара за вода в уреда и затворете капака.
- Когато индикацията на бутона за еспресо  започне да свети постоянно, натиснете един път кратко бутона за еспресо  и оставете водата да тече.
- Когато след около 60 секунди помпата се изключи автоматично, натиснете отново кратко бутона за еспресо . Повтаряйте процеса, докато резервоарът за вода се изпразни.
- Повторете гореописания процес на изплакване с прясна, студена вода поне три пъти, за да отмиете остатъци от варовикови отлагания и оцет.
- Напълнете резервоара за вода още веднъж с прясна, студена вода.
- Натиснете бутона за пара .
- Изчакайте индикацията на бутона за пара  да започне да свети постоянно.
- Дръжте празен съд под устройството за разпенване на мляко.
- Завъртете внимателно регулатора на парата обратно на часовниковата стрелка, за да изплакнете устройството за разпенване на мляко и тръбопроводната система.
- Оставете уреда да произвежда пара за около 1 минута и след това завъртете обратно регулатора на парата по часовниковата стрелка на позиция .
- Изключете уреда с бутона „Вкл./изкл.“ (ON/OFF).
- Извадете щепсела от контакта.

Нулиране на съобщение за премахване на варовикови отлагания

След премахването на варовикови отлагания върнете брояча за 500-те приготвяния на напитки на 0. След това уредът ще Ви напомни след още 500 приготвяния на напитки, че трябва да бъде почистен от варовикови отлагания.

- При включен уред натиснете едновременно и задръжте натиснати за 3 секунди бутона за еспресо  и бутона за пара .
 - Индикациите на бутоните мигат три пъти.

По този начин броячът за съобщение за премахване на варовикови отлагания е върнат на 0. След още 500 приготвяния на напитки ще бъде показано отново съобщение, че уредът трябва да бъде почистен от варовикови отлагания.

Съхранение

- Преди да ги приберете, почистете основно уреда и принадлежностите му и ги оставете напълно да изсъхнат.
- Съхранявайте уреда и принадлежности-те на безкрежно, чисто и сухо място без прах.

Помощ при повреди

Проблем	Възможни причини	Помощ
От държача на цедката не тече еспресо.	Няма вода в резервоара за вода.	Напълнете водния резервоар.
	Дупките за изтичане на еспресото в държача на цедката са запушени.	Почистете държача на цедката.
	Цедката е запушена.	Почистете цедката.
	Смляното кафе е притиснато твърде силно или е влажно.	Пригответе ново еспресо, без да притискате смляното кафе твърде силно.
Еспресото изтича отстрани на държача на цедката.	Държачът на цедката не е поставен правилно.	Поставете правилно държача на цедката.
	Дупките за изтичане на еспресото в държача на цедката са запушени.	Почистете държача на цедката.
	Цедката е запушена.	Почистете цедката.
	По ръба на цедката/държача на цедката има остатъци от смляно кафе.	Отстранете остатъците от смляно кафе от ръба на цедката/държача на цедката.
Еспресото е студено.	Уредът не е бил достатъчно предварително загреят.	Загрейте предварително уреда, вж. раздел „Предварително загряване преди всяка употреба“.
	Чашите не са били предварително загреети.	Загрейте предварително чашите.
Помпата е прекалено шумна.	Резервоарът за вода е празен.	Напълнете водния резервоар.
Каймакът е твърде светъл (еспресото тече бързо от държача на цедката). Еспресото не е достатъчно силно или не е горещо.	Използвано е много малко смляно кафе или не е притиснато правилно.	Напълнете повече смляно кафе в цедката и го притиснете с буталото до обозначението MAX в цедката.
	Кафето е смляно твърде едро.	Използвайте кафе, което е смляно специално за еспресо машини.

Проблем	Възможни причини	Помощ
Каймакът е твърде тъмен. Еспресото тече бавно от държача на цедката.	Използвано е твърде много смляно кафе.	Напълнете в цедката по-малко смляно кафе или не го притискайте твърде силно.
	Кафето е смляно твърде ситно.	Използвайте кафе, което е смляно специално за еспресо машини.
Млякото не се разпенва.	Млякото не е достатъчно студено.	Използвайте мляко с хладилна температура.
	Използваното мляко не е предназначено за разпенване.	Използвайте пълномаслено мляко.
	Устройството за разпенване на мляко е запушено.	Почистете устройството за разпенване на мляко.
Индикацията на бутона за еспресо  мига бързо последователно.	Уредът е прегрял.	Изключете уреда и го оставете за поне 5 минути да се охлади. Можете също да ускорите охлаждането, като активирате функцията „Гореща вода“, вж. раздел „Функция Гореща вода“:
След като уредът е загреял, мигат всички индикации на бутоните пет пъти последователно.	След 500 приготвяния на напитки уредът сигнализира, че трябва да бъде почистен от варовикови отлагания.	Почистете уреда от варовикови отлагания, вж. раздел „Премахване на варовикови отлагания“.

Отстраняване на отпадъците

Изхвърляне на опаковката

Опаковката на продукта е от рециклиращи се материали. Отстранявайте материалите на опаковката в съответствие с обозначението им на обществените места за събиране на отпадъци, респ. според изискванията във Вашата страна.

Изхвърляне на стар уред



Ако не искате повече да използвате уреда, предайте го безплатно в пункт за събиране на стари електроуреди. В никакъв случай старите електроуреди не трябва да се изхвърлят в контейнера за общи отпадъци (вж. символа).

Не изхвърляйте електроуреди с битовите отпадъци.

Според европейската Директива 2012/19/ЕС относно отпадъци от електрическо и електронно оборудване (ОЕЕО) и прилагането в националното право използваните електроуреди трябва да бъдат събирани разделно и рециклирани по щадящ околната среда начин.

Алтернатива за рециклиране на задължението за връщане:

Собственикът на електроуредата е задължен да съдейства за правилното му използване, в случай на смяна на собствеността, като алтернатива на връщането. Старият електроуред може да бъде предоставен на пункт за връщане, който изхвърля уреда съобразно националния закон за рециклиране на отпадъци и закона за управлението на отпадъците.

Това не засяга принадлежностите и приспособленията без електрически компоненти на старите електроуреди.

Други указания за отстраняване

Предайте стария електроуред така, че да не бъде нарушена възможността за неговата повторна употреба или преработване.

Старите електроуреди могат да съдържат вредни вещества. При неправилна употреба или повреждане на уреда може впоследствие да възникнат щети за здравето или замърсяване на водите и почвите.

Технически данни

Модел	NN-CM-01
Напрежение	220 – 240 V~
Честота	50 – 60 Hz
Мощност	850 W
Шум	ок. 66 dB(A)
Вместимост на водния резервоар	ок. 1,5 l
Налягане на помпата	ок. 1,5 Мра (15 bar)
Изключваща автоматика	ако за ок. 25 мин не бъде натиснат бутон
Размери	Височина x ширина x дълбочина ок. 29,5 x 20,5 x 26,5 cm



Гаранция

Kaufland Ви дава гаранция от 3 години от датата на покупката.

Гаранцията не се отнася за щети, причинени от неспазване на инструкцията за употреба, злоупотреба, неправилно боравене, собственооръчни ремонти или недостатъчно обслужване и поддръжка.



D

Haben Sie Fragen zur Bedienung des Gerätes?

Schnelle und kompetente Hilfe erhalten Sie über unsere kostenlose Service-Hotline:

☎ 08 00 / 1 52 83 52 (Kostenfrei aus dem deutschen Fest- und Mobilfunknetz)

www.kaufland.de

CZ

Máte dotazy týkající se obsluhy zařízení?

Rychlou a kompetentní pomoc získáte na naší bezplatné zákaznické lince:

☎ 800 165 894 (bezplatně z české pevné a mobilní sítě)

www.kaufland.cz

HR

Imate li pitanja vezano uz uređaj?

Za brzu i stručnu pomoć nazovite našu službu za potrošače na besplatan broj:

☎ 0800 223 223 (besplatno iz hrvatske fiksne ili mobilne mreže)

www.kaufland.hr

PL

Czy masz pytania dot. działania tego urządzenia?

Szybko i fachowo pomoc otrzymasz dzwoniąc na naszą bezpłatną infolinię:

☎ 800 300 062

www.kaufland.pl

RO MD

Aveți întrebări cu privire la utilizarea aparatului?

Vă stăm la dispoziție prin asistența rapidă și competentă disponibilă gratuit prin hotline-ul nostru: RO: ☎ 0800 080 888 (număr apelabil doar din rețelele Orange, Vodafone, Telekom, Urc România și RCS&RDS)

MD: ☎ 0800 1 0800 (număr apelabil gratuit din orice rețea de telefonie din Moldova)

www.kaufland.ro

SK

Máte otázky týkajúce sa zariadenia?

Rýchlu a odbornú pomoc získate na našej bezplatnej zákaznickej linke:

☎ 0800/15 28 35 (bezplatne z pevnej aj mobilnej siete)

www.kaufland.sk

BG

Имате ли въпроси относно използването на уреда?

Бърза и компетентна помощ можете да получите по нашата безплатна сервизна гореща линия:

☎ 0800 12 220 (безплатно от цялата страна)

www.kaufland.bg

- D** Die aktuelle Bedienungsanleitung finden Sie auch unter: **www.kaufland.de**
- CZ** Aktuální návod k použití je možné nalézt také na adrese: **www.kaufland.cz**
- HR** Upute za uporabu možete potražiti i na adresi: **www.kaufland.hr**
- PL** Aktualną instrukcję obsługi można znaleźć również na stronie: **www.kaufland.pl**
- RO** **MD** Din acest moment puteți găsi instrucțiunile de utilizare și pe: **www.kaufland.ro**
- SK** Aktuálny návod na obsluhu je možné nájsť aj na adrese: **www.kaufland.sk**
- BG** Актуалното ръководство за употреба можете да намерите също на: **www.kaufland.bg**

Hersteller / Výrobce / Proizvođač / Producent /
Producător / Výrobca / Производител:

Kaufland Stiftung & Co. KG, Rötelstr. 35,
74172 Neckarsulm, Deutschland, Německo,
Njemačka, Niemcy, Germania, Nemecko,
Германия

Importator / Distribuitor MD: Kaufland SRL,
str. Sfatul Țării, nr. 29, Chișinău, MD-2012,
Republica Moldova

Дистрибутор: Кауфланд България ЕООД
енд Ко КД, ул. Скопие 1А, 1233 София

Ursprungsland: China / Země původu: Čína /
Zemlja podrijetla: Kina / Wyprodukowano
w Chinach / Țara de origine: China / Krajina
pôvodu: Čína / Страна на произход: Китай

NN-CM-01

788 / 1306765 / 3531150