

MULTI-GROOMER



- D** Bedienungsanleitung
- CZ** Návod k obsluze
- HR** Upute za uporabu
- PL** Instrukcja obsługi
- RO** **MD** Instrucțiuni de folosire
- SK** Návod na obsluhu
- BG** Инструкция за употреба



**MULTI-GROOMER | UNIVERZÁLNÍ ZASTŘIHOVAČ
VIŠENAMJENSKI ŠIŠAČ | WIELFUNKCYJNA MASZYNA
DO STRZYŻENIA | APARAT DE TUNS MULTIFUNȚIONAL
UNIVERZÁLNY ZASTRIHÁVAČ | МУЛТИ-ГРУМЕР (ГРИЖИ
ЗА ВЪНШНИЯ ВИД)**



gilt für Netzteil / platii pro síťovou část / vrijedi za mrežni adapter / pasuje do zasilacza / se aplică la sursa de alimentare / platii pre sietovú časť / отнася се за адаптер: SW-050100EUL-KL

- D** Klappen Sie vor dem Lesen die Seite mit den Abbildungen aus und machen Sie sich anschließend mit allen Funktionen des Gerätes vertraut.
- CZ** Před čtením si otevřete stranu s obrázky a potom se seznámte se všemi funkcemi přístroje.
- HR** Prije nego što pročitate tekst, otvorite stranicu sa slikama i upoznajite se na osnovu toga sa svim funkcijama uređaja.
- PL** Przed przeczytaniem proszę rozłożyć stronę z ilustracjami, a następnie proszę zapoznać się z wszystkimi funkcjami urządzenia.
- RO MD** Înainte de a citi instrucțiunile, priviți imaginile și familiarizați-vă cu toate funcțiile aparatului.
- SK** Pred čítaním si odklopte stranu s obrázkami a potom sa oboznámte so všetkými funkciami prístroja.
- BG** Преди да прочетете отворете страницата с фигурите и след това се запознайте с всички функции на уреда.

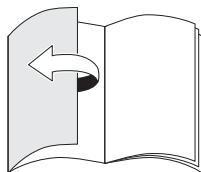
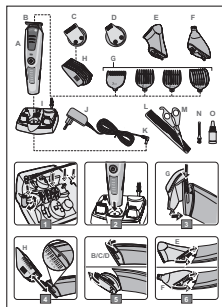

D	Bedienungs- und Sicherheitshinweise	4
CZ	Pokyny pro obsluhu a bezpečnostní pokyny	15
HR	Upute za uporabu i za Vašu sigurnost	24
PL	Wskazówki dotyczące obsługi i bezpieczeństwa	34
RO, MD	Instrucțiuni de utilizare și de siguranță	45
SK	Pokyny pre obsluhu a bezpečnostné pokyny	56
BG	Инструкции за употреба и безопасност	66

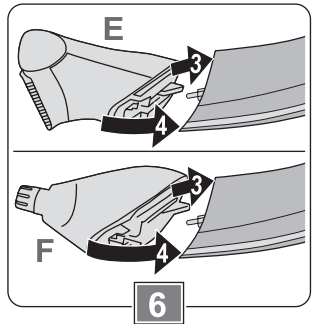
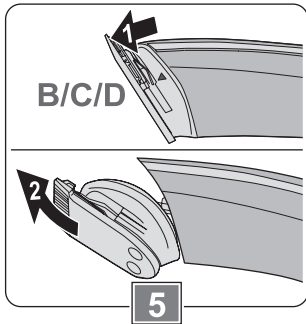
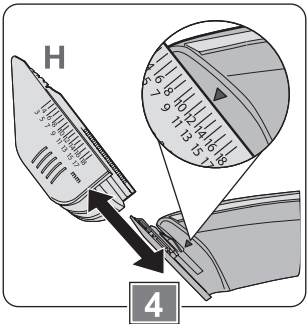
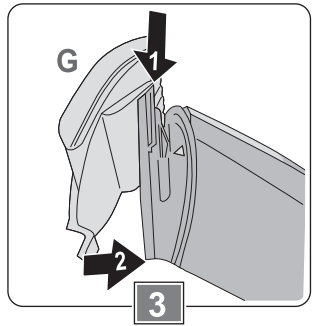
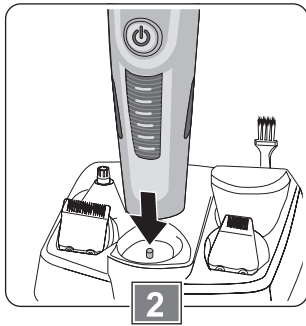
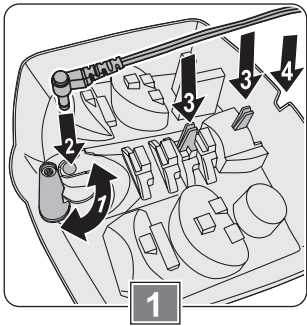
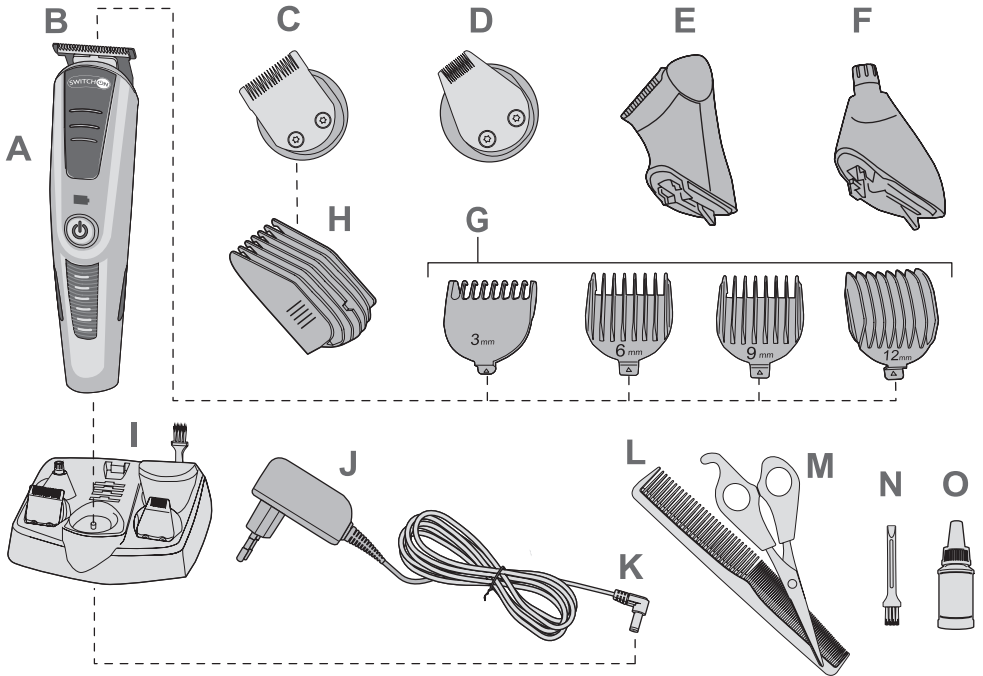

Sehr geehrte Kundin, sehr geehrter Kunde!

Wir beglückwünschen Sie zum Kauf Ihres neuen Gerätes. Sie haben sich für ein Produkt mit hervorragendem Preis-/Leistungsverhältnis entschieden, das Ihnen viel Freude bereiten wird.

Machen Sie sich vor der Benutzung des Gerätes mit allen Bedienungs- und Sicherheitshinweisen vertraut.

Benutzen Sie das Gerät nur wie beschrieben und für die angegebenen Einsatzbereiche. Händigen Sie alle Unterlagen bei Weitergabe des Gerätes an Dritte mit aus.

Lieferumfang

- Multi-Groomer (A)
- Haarschneideaufsatz (B)
- Bartschneideaufsatz (C)
- Präzisionstrimmeraufsatz (D)

- Rasier-/Trimmeraufsatz (E)
- Nasen-/Ohrhaartrimmeraufsatz (F)
- 4 Stck. Kammaufsätze (G) für den Haarschneideaufsatz, 3, 6, 9 und 12 mm
- Kammaufsatz (H) für den Bartschneideaufsatz
- Ladestation/Halter (I) mit Anschlussbuchse für Steckernetzteil
- Netzteil (J) mit Anschlusskabel und Gerätestecker (K)
- Kamm (L)
- Schere (M)
- Reinigungspinsel (N)
- Pflegeöl (O) für Schneidsystem
- Bedienungsanleitung

Kontrollieren Sie, ob alle Teile vorhanden sind und überprüfen Sie das Gerät auf Transportschäden.

Nehmen Sie ein beschädigtes Gerät nicht in Betrieb!

Im Schadensfall wenden Sie sich bitte an eine Kaufland-Filiale.

Sicherheit

Lesen Sie die folgenden Sicherheitshinweise sorgfältig, bevor Sie das Gerät zum ersten Mal verwenden.

Für einen sicheren Gebrauch, befolgen Sie alle nachfolgenden Sicherheitshinweise.

Bestimmungsgemäße Verwendung

- Der Multi-Groomer ist ausschließlich zum Schneiden und Trimmen von menschlichen Haaren und Bärten bestimmt. Das Gerät darf nicht zum Schneiden von Kunsthaar oder Tierhaar verwendet werden.
- Schneiden Sie mit dem Gerät nur trockene Haare.
- Verwenden Sie das Gerät nicht im Freien.
- Das Gerät ist nur für den Einsatz in privaten Haushalten bestimmt. Es ist nicht für den gewerblichen Gebrauch vorgesehen.

- Benutzen Sie das Gerät nur für den beschriebenen Anwendungsbereich und mit dem originalen Zubehör. Jede andere Verwendung oder Veränderung des Gerätes gilt als nicht bestimmungsgemäß. Für aus bestimmungswidriger Verwendung oder falscher Bedienung entstandene Schäden wird keine Haftung übernommen.

Sicherheit von Kindern und Personen



Warnung!

Erstickungsgefahr für Kinder beim Spielen mit Verpackungsmaterial!
Verpackungsmaterial unbedingt von Kindern fernhalten.

- Dieses Gerät darf von Kindern ab 3 Jahre unter Beaufsichtigung benutzt werden.
- Dieses Gerät kann von Kindern ab 8 Jahren sowie von Personen mit reduzierten physischen, sensorischen oder mentalen Fähigkeiten oder Mangel an Erfahrung und/oder Wissen benutzt werden, wenn sie beaufsichtigt oder bezüglich des sicheren Gebrauchs des Gerätes unterwiesen wurden und die daraus resultierenden Gefahren verstanden haben.
- Kinder dürfen nicht mit dem Gerät spielen.
- Reinigung und Benutzerwartung dürfen nicht von Kindern durchgeführt werden, es sei denn, sie werden beaufsichtigt.
- Kinder jünger als 8 Jahre sind vom Gerät und der Anschlussleitung fernzuhalten.
- Bewahren Sie das Pflegeöl außerhalb der Reichweite von Kindern auf.
- Das Pflegeöl darf nicht verschluckt werden.
- Pflegeöl nicht mit den Augen in Kontakt bringen.

Allgemeine Sicherheit



Warnung!

Das Gerät nur in Innenräumen verwenden.

- Das Gerät darf nicht aufgeladen oder verwendet werden, wenn Netzteil, Anschlusskabel oder Gerät beschädigt oder defekt sind.
- Verwenden Sie das Gerät nicht mit beschädigten Kammaufsätzen oder defekten Schneide-/Trimmeraufsetzen.
- Das Gerät wird mit Schutzkleinspannung (SELV) betrieben, entsprechend den Angaben auf dem Typenschild des Netzteiles. Das Gerät darf nur mit dem mitgelieferten Netzteil betrieben werden.

- Die Netzanschlussleitung dieses Gerätes kann nicht ersetzt werden. Bei Beschädigung der Leitung ist das Gerät zu verschrotten.
- Schließen Sie das Gerät nur an eine Stromversorgung an, deren Spannung und Frequenz mit den Angaben auf dem Typenschild des Netzteiles übereinstimmen!
- Schließen Sie das Gerät nur an eine unbeschädigte, vorschriftsmäßig installierte Schutzkontaktsteckdose an.
- Die scharfen Klingen des Schneidsystems können zu Verletzungen führen. Berühren Sie das Schneidsystem nicht, wenn das Gerät eingeschaltet ist.
- Wenn Sie das Gerät nicht benutzen, reinigen oder aufladen, schalten Sie es aus und ziehen Sie das Netzteil aus der Steckdose.
- Schalten Sie das Gerät immer aus,
 - bevor Sie es reinigen;
 - wenn Sie den Akku aufladen;
 - bevor Sie Kammaufsätze aufstecken oder abnehmen.
- Legen oder Stellen Sie das Gerät immer auf eine ebene, stabile Fläche, so dass es nicht herunter oder in Wasser fallen kann.
- Das Gerät stets trocken halten.



Warnung!

Dieses Gerät nicht in der Nähe von Badewannen, Duschwannen, Waschbecken oder anderen Behältern verwenden, die Wasser oder andere Flüssigkeiten enthalten.

-
- Fassen Sie das Netzteil niemals mit nassen Händen an, besonders wenn Sie es in die Steckdose stecken bzw. herausziehen. Es besteht Stromschlaggefahr!
 - Ziehen Sie immer das Netzteil aus der Steckdose und entfernen Sie den Gerätestecker, bevor Sie das Schersystem abnehmen.
 - Tauchen Sie das Gerät, Netzteil und Anschlusskabel nicht in Wasser oder in andere Flüssigkeiten ein und halten Sie diese Teile nicht unter fließendes Wasser.
 - Beachten Sie den Abschnitt „Reinigen und Pflegen“.
-

Vor der ersten Inbetriebnahme

- Entfernen Sie vor dem ersten Gebrauch alle Verpackungsmaterialien vom Gerät.
- Reinigen Sie das Gerät vor der ersten Benutzung sorgfältig (siehe dazu Abschnitt „Reinigen und Pflegen“).

Ladestation/Halter anschließen (Bild 1)

Im Lieferumfang ist ein Halter zur Aufnahme des Gerätes und der Zubehörteile enthalten. Der Halter dient zugleich als Ladestation für das Gerät.

Um den Halter als Ladestation zu verwenden, müssen Sie den Gerätestecker am Kabel des Netzteiles mit der Ladestation verbinden.

- Schwenken Sie dazu den Riegel an der Unterseite der Ladestation im Uhrzeigersinn seitlich weg (1). Die Öffnung zur Aufnahme des Gerätesteckers ist jetzt sichtbar.
- Stecken Sie den abgewinkelten Gerätestecker so in die Öffnung, dass das Kabel in Richtung der Kerbe für den Kabelausgang zeigt (4).
- Drücken Sie den Gerätestecker bis zum Anschlag in die Öffnung hinein (2).
- Schwenken Sie den Riegel entgegen dem Uhrzeigersinn bis zum Anschlag, um den Gerätestecker zu verriegeln (1).
- Klemmen Sie das Kabel in die dafür vorgesehenen Kabelführungsklemmen (3) und führen Sie das Kabel durch den Kabelausgang (4) heraus.
- Prüfen Sie, ob Gerätestecker und Kabel fest sitzen.
- Stellen Sie die Ladestation auf eine stabile, ebene Fläche.

Die Ladestation ist jetzt vorbereitet um das Gerät darin abzustellen und den Akku zu laden.

Akku aufladen (Bild 2)

Achtung!

- Setzen Sie das Gerät nicht direkter Sonne oder Hitze aus. Die Umgebungstemperatur soll im Bereich 5 - 35 °C liegen.
- Laden Sie das Gerät ausschließlich mit dem mitgelieferten Netzteil auf.

Hinweis: Das Gerät kann unabhängig von der Akkukapazität jederzeit im Netzbetrieb verwendet werden.

Das Batteriesymbol  im Display des Gerätes informiert über die Stromversorgung bzw. den Akku-Ladezustand:

Batteriesymbol 	Bedeutung
leuchtet rot	Akku wird aufgeladen
leuchtet grün	Akku ist aufgeladen
blinkt rot	Akku ist entladen
kein Symbol	Gerät läuft oder ist ausgeschaltet

- Stellen Sie sicher, dass das Gerät ausgeschaltet ist, bevor Sie den Akku aufladen.
- Stecken Sie das Netzteil in eine unbeschädigte, vorschriftsmäßig installierte Schutzkontaktsteckdose.
- Stellen Sie das Gerät in die Ladestation.
 - Das Batteriesymbol im Display leuchtet rot, solange der Akku geladen wird.

Hinweis:

Alternativ kann der Akku auch ohne Ladestation geladen werden. Stecken Sie dazu den abgewinkelten Gerätestecker direkt in die Ladebuchse unten am Gerät.

- Laden Sie den Akku vor der ersten Benutzung mindestens 120 Minuten lang.
 - Nachdem der Akku vollständig geladen ist, leuchtet das Batteriesymbol grün.
 - Ein vollständig geladener Akku ermöglicht einen netzunabhängigen Betrieb von ca. 90 Minuten.
- Ziehen Sie nach Beendigung des Ladevorgangs das Netzteil aus der Steckdose.
- Wenn Sie den Akku ohne Ladestation geladen haben, entfernen Sie den abgewinkelten Gerätstecker aus der Ladebuchse des Gerätes.

Schneid- und Kammaufsätze

Haarschneideaufsatz (B)

Der Haarschneideaufsatz (B) ist geeignet zum Schneiden von Haupthaar. Auf den Haarschneideaufsatz passen die 4 Kammaufsätze (G) mit den unterschiedlichen Schnittlängen 3, 6, 9 und 12 mm. Die Längenangaben finden Sie direkt auf den Kammaufsätzen.

Um die Haare sehr kurz zu schneiden oder um Konturen zu schneiden, können Sie den Haarschneideaufsatz auch ohne Kammaufsatz verwenden.

Bartschneideaufsatz (C)

Der Bartschneideaufsatz eignet sich zum Schneiden und Kürzen von Bärten. Auf den Bartschneideaufsatz passt der Kammaufsatz (H) mit unterschiedlich einstellbaren Schnittlängen von 3 bis 18 mm in 1 mm-Schritten. Die Längenangaben finden Sie direkt auf dem Kammaufsatz.

Um den Bart sehr kurz zu schneiden oder um Konturen zu schneiden, können Sie den Bartschneideaufsatz auch ohne Kammaufsatz verwenden.

Präzisionstrimmeraufsatz (D)

Verwenden Sie den Präzisionstrimmeraufsatz (D), um Schnurbart, Backenbart, Koteletten oder Augenbrauen zu trimmen.

Rasier-/Trimmeraufsatz (E)

Den Rasier-/Trimmeraufsatz (E) können Sie verwenden, um den Bart sehr kurz zu schneiden oder zum Formen und Trimmen von Bärten.

Nasen-/Ohrhaartrimmeraufsatz (F)

Verwenden Sie den Nasen-/Ohrhaartrimmer (F), wenn Sie Nasen- oder Ohrhaare entfernen möchten.

Kammaufsätze wechseln



Warnung!

Verletzungsgefahr durch das Schneidsystem! Schalten Sie das Gerät immer aus, bevor Sie Kammaufsätze aufstecken oder abnehmen.

Kammaufsätze für den Haarschneideaufsatz wechseln (Bild 3)

- Stellen Sie sicher, dass das Gerät ausgeschaltet ist, bevor Sie den Kammaufsatz wechseln.
- Setzen Sie den Haarschneideaufsatz (B) auf das Gerät auf, siehe Abschnitt „Schneideaufsätze wechseln“.
- Wählen Sie den Kammaufsatz (G) mit der gewünschten Schnittlänge aus (3, 6, 9 oder 12 mm).
- Zum Aufsetzen legen Sie den Kammaufsatz zuerst vorsichtig oben an der Schneide des Haarschneideaufsatzes an (1).
- Schwenken Sie dann den Kammaufsatz unten an das Gerät hin und drücken Sie ihn fest (2), bis er hörbar einrastet.

- Zum Abnehmen drücken Sie die kleine Lache am Kammaufsatz vom Gerät weg und nehmen den Kammaufsatz vom Schneidaufsatz ab.

Hinweis:

Die Schnittlänge hängt auch von dem Winkel ab, in dem Sie das Gerät beim Schneiden halten. Deshalb kann die tatsächliche Schnittlänge von den Angaben in dieser Anleitung und auf den Kammaufsätzen abweichen.

Kammaufsatz für den Bartschneidaufsatz wechseln (Bild)

- Setzen Sie den Bartschneidaufsatz (C) auf das Gerät auf, siehe Abschnitt „Schneidaufsätze wechseln“.
- Schieben Sie den Kammaufsatz (H) vorsichtig auf den Bartschneidaufsatz auf.
- Um die gewünschte Schnittlänge (von 3 bis 18 mm in 1 mm-Schritten) einzustellen, schieben Sie den Kammaufsatz auf dem Bartschneidaufsatz vor und zurück, bis das kleine Pfeilsymbol ▼ am Gerät auf die gewünschte mm-Angabe auf dem Kammaufsatz zeigt.

Schneidaufsätze wechseln (Bild +)



Warnung!

Verletzungsgefahr durch das Schneidsystem! Schalten Sie das Gerät immer aus, bevor Sie Schneidaufsätze aufstecken oder abnehmen.

Alle Schneidaufsätze (B/C/D/E/F) werden auf die gleiche Weise gewechselt.

- Zum Abnehmen des Schneidaufsatzes drücken Sie von vorne mit dem Daumen gegen

den Schneidaufsatz (1), um diesen aus der Halterung zu lösen.

- Nehmen Sie dann den Schneidaufsatz vom Gerät ab (2).
- Zum Aufsetzen des Schneidaufsatzes führen Sie die untere Stecklasche in die Aufnahmeöffnung des Gerätes (3).
- Drücken Sie anschließend den oberen Teil des Schneidaufsatzes auf das Gerät (4), bis der Schneidaufsatz hörbar einrastet und fest sitzt.

Haare schneiden

- Die Haare müssen trocken sein.
- Kämmen Sie die Haare vor dem Schneiden gründlich durch.
- Setzen Sie den Haarschneidaufsatz auf das Gerät auf, siehe Abschnitt „Schneidaufsätze wechseln“.
- Setzen Sie den gewünschten Kammaufsatz auf den Haarschneidaufsatz.
- Sollten Sie sich bei der Haarlänge nicht sicher sein, wählen Sie erst eine längere Schnittlängeneinstellung und schneiden dann gegebenenfalls nach.
- Schalten Sie das Gerät ein, indem Sie den Ein-/Ausschalter kurz drücken.
- Halten Sie das Gerät so, dass der Kammaufsatz flach anliegt, und schneiden Sie die Haare nach Möglichkeit gegen die Wuchsrichtung.
- Fahren Sie mehrmals durch die gleiche Haarpartie, um einen gleichmäßigen Schnitt zu erhalten.
- Kämmen Sie dazwischen die Haare mehrmals gut durch.
- Um das Gerät auszuschalten, drücken Sie den EIN/AUS-Schalter.

Bart schneiden und trimmen





- Die Barthaare müssen trocken sein.
- Kämmen Sie den Bart vor dem Schneiden in Wuchsrichtung durch.
- Setzen Sie den gewünschten Schneidaufsatz (Bartschneidaufsatz, Präzisionstrimmeraufsatz, Rasier-/Trimmeraufsatz) auf das Gerät auf, siehe Abschnitt „Schneidaufsätze wechseln“.
- Wenn Sie den Bartschneidaufsatz verwenden, schieben Sie den Kammaufsatz auf den Bartschneidaufsatz und stellen Sie die gewünschte Schnittlänge ein. Schieben Sie dazu den Kammaufsatz auf dem Bartschneidaufsatz vor und zurück, bis das kleine Pfeilsymbol ▼ am Gerät auf die gewünschte mm-Angabe auf dem Bartschneidaufsatz zeigt.
- Sollten Sie sich bei der Haarlänge nicht sicher sein, wählen Sie erst eine längere Schnittlängeinstellung und schneiden dann gegebenenfalls nach.
- Schalten Sie das Gerät ein, indem Sie den Ein-/Ausschalter kurz drücken.
- Schneiden Sie den Bart nach Möglichkeit gegen die Wuchsrichtung.
- Fahren Sie mehrmals über die gleiche Bartpartie, um einen gleichmäßigen Schnitt zu erhalten.
- Bei Verwendung des Präzisionstrimmers, legen Sie die Kante des Präzisionstrimmers an der gewünschten Höhe des Haaransatzes an und bewegen Sie das Gerät nach unten.
- Um das Gerät auszuschalten, drücken Sie den EIN/AUS-Schalter.

Nasen-/Ohrhaare entfernen

- Setzen Sie den Nasen-/Ohrhaartrimmeraufsatz auf das Gerät auf, siehe Abschnitt „Schneidaufsätze wechseln“.
- Schalten Sie das Gerät ein, indem Sie den Ein-/Ausschalter kurz drücken.
- Führen Sie nur die Metallspitze des Nasen-/Ohrhaartrimmeraufsatzes vorsichtig in ein Nasenloch oder ein Ohr ein.
- Bewegen Sie das Gerät langsam und kreisförmig, um die Haare zu schneiden.
- Um das Gerät auszuschalten, drücken Sie den EIN/AUS-Schalter.

Einschaltsperr

Die Einschaltsperr verhindert, dass sich das Gerät ungewollt einschaltet.

- Um die Einschaltsperr zu aktivieren, drücken und halten Sie ca. 3 Sekunden lang den Ein-/Ausschalter. Das Gerät schaltet sich dabei ein. Sobald die Einschaltsperr aktiviert ist, schaltet sich das Gerät aus.
 - In der Anzeige blinkt das Batteriesymbol  grün.
- Lassen Sie den Ein-/Ausschalter los.
 - Das Batteriesymbol  erlischt.
 - Wird nun der Ein-/Ausschalter gedrückt, blinkt das grüne Batteriesymbol  mehrmals. Das Gerät schaltet sich jedoch nicht ein.
- Um die Einschaltsperr wieder zu deaktivieren, drücken und halten Sie ca. 3 Sekunden lang den Ein-/Ausschalter.
 - Das Gerät schaltet sich ein.
 - Das Batteriesymbol  erlischt.

Hinweis:

Die Einschaltsperr wird auch deaktiviert, wenn Sie das Gerät mit dem Stromnetz verbinden.

Reinigen und Pflegen

Das Gerät ist nach jedem Gebrauch zu reinigen.



Warnung!

Stromschlaggefahr durch Nässe! Das Gerät, Netzteil und Anschlusskabel nicht in Wasser tauchen und nicht unter fließendem Wasser reinigen.

Achtung!

Verwenden Sie weder Scheuerschwämme noch scheuernde Reinigungsmittel, damit die Oberfläche des Gerätes nicht beschädigt wird.

Gerät reinigen

- Schalten Sie vor der Reinigung das Gerät aus und trennen Sie es vom Stromnetz.
- Reinigen Sie das Gerät nur mit einem leicht angefeuchteten Tuch und trocknen Sie es danach sorgfältig ab.

Ladestation/Halter reinigen

- Ziehen Sie vor der Reinigung den Netzstecker aus der Steckdose.
- Entfernen Sie den abgewinkelten Gerätestecker von der Unterseite der Ladestation.
- Reinigen Sie die Ladestation nur mit einem leicht angefeuchteten Tuch und trocknen Sie sie danach sorgfältig ab.
- Schließen Sie den abgewinkelten Gerätestecker wieder an die Unterseite der Ladestation an, siehe Abschnitt „Ladestation/Halter anschließen“.

Kammaufsätze reinigen

- Schalten Sie vor der Reinigung das Gerät aus und trennen Sie es vom Stromnetz.

- Nehmen Sie gegebenenfalls den Kammaufsatz ab.
- Entfernen Sie Haarreste mit dem Reinigungspinsel.
- Reinigen Sie die Kammaufsätze, falls nötig, mit etwas Wasser und trocknen Sie sie danach sorgfältig ab.

Haarschneide-, Bartschneide-, Präzisions-trimmeraufsatz reinigen und pflegen

- Schalten Sie vor der Reinigung das Gerät aus und trennen Sie es vom Stromnetz.
- Nehmen Sie gegebenenfalls einen aufgesetzten Kammaufsatz ab.
- Nehmen Sie den Schneidaufsatz vom Gerät ab.
- Entfernen Sie Haarreste mit dem Reinigungspinsel vom Schneidaufsatz.
- Führen Sie die untere Stecklasche des Schneidaufsatzes in die Aufnahmeöffnung des Gerätes.
- Drücken Sie anschließend den oberen Teil des Schneidaufsatzes auf das Gerät, bis der Schneidaufsatz hörbar einrastet und fest sitzt.

Für die Langlebigkeit der Schneidaufsätze müssen diese von Zeit zu Zeit etwas geölt werden. Verwenden Sie hierfür das mitgelieferte Pflegeöl oder anderes säurefreies Öl, wie z. B. Nähmaschinenöl.

- Geben Sie einen Tropfen Öl auf die Schneidkante.
- Schalten Sie das Gerät für einige Sekunden ein, damit sich das Öl gleichmäßig verteilt.
- Schalten Sie das Gerät aus und wischen Sie überschüssiges Öl gegebenenfalls mit einem weichen Tuch ab.

Rasier-/Trimmeraufsatz reinigen und pflegen

- Schalten Sie vor der Reinigung das Gerät aus und trennen Sie es vom Stromnetz.
- Nehmen Sie den Rasier-/Trimmeraufsatz vom Gerät ab.
- Fassen Sie den Scherfolienrahmen an den beiden Längsseiten und ziehen Sie den kompletten Scherfolienrahmen vorsichtig vom Rasier-/Trimmeraufsatz ab.

Achtung!

Bauen Sie die Scherfolie nicht aus dem Scherfolienrahmen aus. Diese wird dadurch beschädigt.

- Entfernen Sie Haarreste mit dem Reinigungspinsel von Scherfolie und Scherfolienrahmen.
- Bei Bedarf können Sie die Scherfolie im Scherfolienrahmen auch vorsichtig unter fließendem Wasser reinigen.
- Lassen Sie Scherfolie und Scherfolienrahmen vollständig trocknen, bevor Sie diese wieder auf den Rasier-/Trimmeraufsatz setzen.
- Setzen Sie den Scherfolienrahmen wieder in den Rasier-/Trimmeraufsatz ein. Achten Sie beim Einsetzen darauf, dass die Befestigungsglaschen am Scherfolienrahmen in die entsprechenden Aussparungen am Rasier-/Trimmeraufsatz passen.
 - Wenn sich der Scherfolienrahmen nicht leicht einsetzen lässt, drehen Sie den Scherfolienrahmen um 180°.
- Drücken Sie den Scherfolienrahmen leicht herunter, bis er hörbar einrastet. Üben Sie dabei keinen Druck auf die Scherfolie aus.

Für die Langlebigkeit des Rasier-/Trimmeraufsatzes muss dieser von Zeit zu Zeit etwas geölt

werden. Verwenden Sie hierfür das mitgelieferte Pflegeöl oder anderes säurefreies Öl, wie z. B. Nähmaschinenöl.

- Verteilen Sie mit den Fingerspitzen einen Tropfen Öl auf der Scherfolie.
- Geben Sie auch einen Tropfen Öl auf die seitlichen Schneidzacken des Rasier-/Trimmeraufsatzes.
- Setzen Sie den Rasier-/Trimmeraufsatz auf das Gerät auf.
- Schalten Sie das Gerät für einige Sekunden ein, damit sich das Öl gleichmäßig verteilt.
- Schalten Sie das Gerät aus und wischen Sie überschüssiges Öl gegebenenfalls mit einem weichen Tuch ab. Üben Sie dabei keinen Druck auf die Scherfolie aus.

Nasen-/Ohrhaartrimmeraufsatz reinigen

- Schalten Sie vor der Reinigung das Gerät aus und trennen Sie es vom Stromnetz.
- Nehmen Sie den Nasen-/Ohrhaartrimmeraufsatz vom Gerät ab.
- Spülen Sie den Nasen-/Ohrhaartrimmeraufsatz unter fließendem Wasser ab.
- Lassen Sie den Nasen-/Ohrhaartrimmeraufsatz vollständig trocknen, bevor Sie ihn wieder verwenden.

Aufbewahrung

- Das Gerät und die Zubehörteile, wie Kamm- aufsätze, Schneidaufsätze, Reinigungspinsel, Kamm und das Pflegeöfläschchen können Sie in die dafür vorgesehenen Fächer der Ladestation/Halter einsetzen.
- Bewahren Sie das Gerät und das Zubehör an einem sauberen, staubfreien und trockenen Ort auf.

Entsorgung

Verpackung entsorgen

Die Produktverpackung besteht aus recyclingfähigen Materialien. Entsorgen Sie die Verpackungsmaterialien entsprechend ihrer Kennzeichnung bei den öffentlichen Sammelstellen bzw. gemäß den landesspezifischen Vorgaben.

Altgerät entsorgen



Wenn Sie das Elektrogerät nicht mehr verwenden wollen, geben Sie es bei einer öffentlichen Sammelstelle für Elektroaltgeräte kostenlos ab. Elektroaltgeräte dürfen in keinem Fall in die Restabfalltonnen gegeben werden (siehe Symbol).

Akku entsorgen



Akkus und Batterien dürfen nicht im Restmüll entsorgt werden (siehe Symbol). Als Verbraucher sind Sie gesetzlich dazu verpflichtet, Akkus und Batterien bei einer öffentlichen Sammelstelle oder im Handel abzugeben. Geben Sie deshalb das Elektrogerät vollständig (mit Akku) und nur im entladenen Zustand an einer Sammelstelle ab.

Weitere Entsorgungshinweise

Geben Sie das Elektroaltgerät so zurück, dass seine spätere Wiederverwendung oder Verwertung nicht beeinträchtigt wird.

Elektroaltgeräte können Schadstoffe enthalten. Bei falschem Umgang oder Beschädigung des Gerätes können diese bei der späteren Verwertung des Gerätes zu Gesundheitsschäden oder Gewässer- und Bodenverunreinigungen führen.

Technische Daten

Multi-Groomer

Modell	BG-A0201
Eingang	5 V 1000 mA
Akku	1 x Li-Ion 3,7 V 14500, 600 mAh
Ladezeit	ca. 120 min.
Betriebsdauer	ca. 90 min.
Schutzart/-klasse	IP20 / III
Geräusch	58 dB(A)
Umgebungs-temperatur	+5 °C bis +35 °C
Geräteabmessung Höhe x Breite x Tiefe	ca. 167 x 37 x 41 mm

Netzteil

Modell	SW-050100EUL-KL
Eingang	100-240 V~ 50/60 Hz 0,2 A max.
Ausgang	5,0 V 1,0 A 5,0 W
Schutzart/-klasse	IP20 / II
Umgebungs- bedingung	nur für Innenräume zulässig
Durchschnittliche Effizienz im Betrieb	77,4 %
Leistungsaufnahme bei Nulllast	0,04 W



Garantie

Kaufland gewährt Ihnen ab dem Kaufdatum eine Garantie von 3 Jahren.

Von der Garantie ausgenommen sind Schäden, die auf Nichtbeachtung der Bedienungsanleitung, missbräuchliche Verwendung, unsachgemäße Behandlung, eigenmächtige Reparaturen oder unzureichende Wartung und Pflege zurückzuführen sind.

Vážená zákaznice, vážený zákazníku!

Gratulujeme vám ke koupi nového přístroje. Rozhodli jste se pro produkt s vynikajícím poměrem ceny a výkonu, který vám bude přinášet mnoho radosti.

Před použitím přístroje se seznamte se všemi pokyny pro obsluhu a bezpečnostními pokyny. Používejte přístroj jen popsáním způsobem a pro uvedené oblasti použití. Při předání přístroje další osobě jí také předejte všechny podklady.

Rozsah dodávky

- Univerzální zastříhovač (A)
- Nástavec na stříhání vlasů (B)
- Nástavec na stříhání vousů (C)
- Nástavec na přesné zastříhování (D)
- Nástavec na holení/zastříhování (E)

- Nástavec zastříhovače chloupků v nose a v uších (F)
- 4 ks Hřebenové nástavce (G) pro nástavec na stříhání vlasů, 3, 6, 9 a 12 mm
- Hřebenový nástavec (H) k nástavci na stříhání vousů
- Nabíjecí stanice/stojánek (I) se zdílkou pro konektor síťového napáječe
- Síťový napáječ (J) s přípojovacím kabelem a přístrojovým konektorem (K)
- Hřeben (L)
- Nůžky (M)
- Čisticí štětec (N)
- Olej na ošetřování (O) stříhacího ústrojí
- Návod k obsluze

Zkontrolujte, zda jsou přítomny všechny díly a přístroj nebyl během přepravy poškozen.

Poškozený přístroj neuvádějte do provozu!

V případě poškození se prosím obraťte na některou pobočku společnosti Kaufland.

Bezpečnost

Následující bezpečnostní pokyny si pečlivě přečtěte, než přístroj poprvé použijete. Aby přístroj mohl být bezpečně používán, je nutné dodržovat všechny následující bezpečnostní pokyny.

Použití v souladu s určením

- Univerzální zastříhovač je určen výlučně ke stříhání a zkracování lidských vlasů a vousů. Přístroj se nesmí používat ke stříhání umělých vlasů nebo zvířecích chlupů.
- Stříhejte s přístrojem pouze suché vlasy.
- Nepoužívejte přístroj venku.
- Přístroj je určen jen k použití v soukromých domácnostech. Není zamýšlen ke komerčnímu použití.
- Používejte přístroj jen pro popsanou oblast použití a s originálním příslušenstvím. Každé jiné použití nebo změna přístroje je považována za použití v rozporu s určením. Za škody vzniklé následkem použití v rozporu s určením nebo špatné obsluhy nebude převzato ručení.

Bezpečnost dětí a osob



Varování!

Pro děti nebezpečí zadušení při hře s balicím materiálem! Obalový materiál vždy uchovávejte mimo dosah dětí.

- Tento přístroj mohou s dozorem používat děti od 3 let.
- Tento přístroj smí používat děti starší 8 let a osoby s omezenými fyzickými, smyslovými nebo duševními schopnostmi nebo s nedostatkem zkušeností a vědomostí, pokud jsou pod dohledem nebo byly poučeny o bezpečném používání přístroje a porozuměly nebezpečím spojeným s jeho použitím.
- S přístrojem si nesmějí hrát děti.
- Čištění a uživatelskou údržbu nesmí provádět děti, ledaže by byly pod dohledem.
- Přístroj a jeho síťový kabel musí být mimo dosah dětí mladších 8 let.
- Skladujte olej na ošetřování z dosahu dětí.
- Olej na ošetřování se nesmí spolknout.
- Olej na ošetřování nesmí přijít do kontaktu s očima.

Všeobecná bezpečnost



Varování!

Přístroj používejte pouze ve vnitřních prostorách.

- Přístroj se nesmí nabíjet nebo používat, pokud je síťový zdroj, připojovací kabel nebo přístroj poškozen nebo defektní.
- Nepoužívejte přístroj s poškozenými hřebenovými nástavci nebo vadnými stříhacími/zkracovacími nástavci.
- Přístroj se podle údajů na typovém štítku napáječe provozuje s malým ochranným napětím (SELV). Přístroj se může provozovat jen s dodaným napáječem.
- Síťový vodič tohoto přístroje se nesmí vyměňovat. Při poškození vodiče se musí přístroj zlikvidovat.
- Připojte přístroj jen k elektrickému napájení, jehož napětí a frekvence se shoduje s údaji na typovém štítku síťového zdroje!
- Připojte přístroj jen do nepoškozené, podle předpisů instalované zásuvky s ochranným kontaktem.
- Ostré břity stříhacího ústrojí mohou být zdrojem poranění. Nedotýkejte se stříhacího ústrojí, pokud je přístroj zapnut.

- Pokud přístroj nebudete používat, čistit nebo nabíjet, vypněte jej a vytáhněte síťový zdroj ze zásuvky.
- Přístroj vypněte vždy,
 - než jej budete čistit;
 - když budete nabíjet akumulátor;
 - než budete nasazovat nebo odebírat hřebenové nástavce.
- Přístroj pokládejte nebo stavějte jen na rovnou, stabilní plochu, aby nemohl upadnout nebo spadnout do vody.
- Přístroj udržujte vždy v suchu.



Varování!

Tento přístroj nepoužívejte v blízkosti koupacích van, sprchových van, umyvadel nebo jiných nádob, které obsahují vodu nebo jiné tekutiny.

- Síťového zdroje se nikdy nedotýkejte mokřýma rukama, zejména pokud jej chcete zasunout do zásuvky nebo jej ze zásuvky vytáhnout. Hrozí nebezpečí úrazu elektrickým proudem!
- Než odeberete stříhací mechanismus, vytáhněte vždy napáječ ze zásuvky a odstraňte přístrojový konektor.
- Přístroj, napáječ a přírodní kabel nenamáčejte do vody nebo do jiných kapalin ani je pod tekoucí vodou neumývejte.
- Dodržujte část „Čištění a ošetřování“.

Před prvním uvedením do provozu

- Před prvním použitím odstraňte z přístroje všechny obalové materiály.
- Před prvním použitím přístroj pečlivě vyčistěte (viz k tomu část „Čištění a ošetřování“).

Připojení nabíjecí stanice / stojánu (obrázek 1)

V rozsahu dodávky je obsažen stojánek k uložení přístroje a dílů příslušenství. Stojánek slouží pro přístroj současně jako nabíjecí stanice.

Abyste stojánek použili jako nabíjecí stanici, musíte přístrojový konektor na kabelu napáječe spojit s nabíjecí stanicí.

- K tomu odsuňte doprava západku na spodní straně nabíjecí stanice (1). Je teď vidět otvor k uložení přístrojového konektoru.
- Zasuňte úhlový přístrojový konektor do zásuvky tak, aby kabel ukazoval ve směru zářezu pro výstup kabelu (4).
- Zasuňte na doraz do zásuvky (2) přístrojový konektor.
- K zajištění přístrojového konektoru (1) otočte západku až na doraz doleva.

- Uložte kabel do určeného vybrání (3) a vyvedte jej vybráním pro kabel (4).
- Zkontrolujte pevné uložení přístrojového konektoru a kabelu.
- Nabíjecí stanici postavte na stabilní, rovnou plochu.
Nabíjecí stanice je nyní připravena na odložení přístroje a nabíjení akumulátoru.

Nabíjení akumulátoru (obrázek 2)

Pozor!

- Nevystavujte přístroj přímému slunečnímu záření nebo vysokým teplotám. Teplota okolního prostředí by se měla pohybovat v rozmezí 5 - 35 °C.
- Nabíjejte přístroj výlučně dodaným síťovým zdrojem.

Upozornění: Přístroj lze nezávisle na kapacitě akumulátoru kdykoliv provozovat ze sítě.

Symbol baterie  na displeji přístroje Vás informuje o napájení, příp. o stavu nabití akumulátorů:

Symbol baterie 	Význam
svítí červeně	akumulátor se nabíjí
svítí zeleně	akumulátor je nabitý
bliká červeně	akumulátor je vybitý
bez symbolu	přístroj je v provozu nebo je vypnutý

- Před nabíjením akumulátoru přístroj vypněte.
- Zapojte síťový zdroj do nepoškozené, podle předpisů instalované zásuvky s ochranným kontaktem.
- Postavte přístroj do nabíjecí stanice.
 - Pokud se akumulátor nabíjí, svítí na displeji červeně symbol baterie.

Upozornění:

Alternativně je možné nabíjet akumulátor i bez nabíjecí stanice. K tomu zasuňte úhlový přístrojový konektor přímo do nabíjecí zdířky dole na přístroji.

- Akumulátor nabíjejte před prvním použitím minimálně 120 minut.
 - Jakmile je akumulátor plně nabitý, svítí symbol baterie zeleně.
 - Plně nabitý akumulátor umožňuje provoz bez připojení do sítě v délce cca 90 minut.
- Po ukončení nabíjení vytáhněte napáječ ze zásuvky.
- Pokud jste baterii nabíjeli bez použití nabíječky, přístrojový úhlový konektor z nabíjecí zdířky přístroje.

Stříhací a hřebenové nástavce

Nástavec na stříhání vlasů (B)

Nástavec na stříhání vlasů (B) je vhodný ke stříhání základního účesu. Na nástavec na stříhání vlasů se mohou použít 4 hřebenové nástavce (G) s různými délkami stříhu 3, 6, 9 a 12 mm. Délkové údaje naleznete přímo na hřebenových nástavcích.

Na stříhání vlasů velmi nakrátko nebo na stříhání kontur můžete použít nástavec na stříhání vlasů i bez hřebenového nástavce.

Nástavec na stříhání vousů (C)

Nástavec na stříhání vousů je vhodný ke stříhání a zkracování vousů. Na nástavci na stříhání vousů sedí hřebenový nástavec (H) s různě nastavitelnými délkami stříhu od 3 do 18 mm po 1mm krocích. Délkové údaje naleznete přímo na hřebenovém nástavci.

Na velmi krátký stříh vousů nebo na stříhání kontur můžete použít nástavec na stříhání vousů i bez hřebenového nástavce.

Nástavec na přesné zastříhování (D)

Nástavec na přesné zastříhování (D) použijte k zastřížení bradky, licousů, kotlet nebo obočí.

Nástavec na holení/zastříhování (E)

Nástavec na holení/zastříhování (E) můžete používat na velmi krátké stříhání vousů nebo na tvarování a zkracování vousů.

Nástavec zastříhovače chloupků v nose a v uších (F)

Na úpravu chloupků v nose a v uších použijte zastříhovač chloupků v nose a v uších (F).

Výměna hřebenových nástavců



Varování!

Nebezpečí poranění stříhacím ústrojím! Vždy vypněte přístroj, než budete nasazovat nebo odebírat hřebenové nástavce.

Výměna hřebenových nástavců pro nástavec na stříhání vlasů (obrázek 3)

- Před výměnou hřebenového nástavce přístroj vypněte.
- Nástavec na stříhání vlasů (B) nasadte na přístroj, viz část „Výměna stříhacích nástavců“.
- Vyberte hřebenový nástavec (G) s požadovanou délkou stříhu (3, 6, 9 nebo 12 mm).
- K nasazení položte nejdříve hřebenový nástavec opatrně na břit nástavce na stříhání vlasů (1).
- Hřebenový nástavec nasuňte dole na přístroj a pevně jej přitiskněte (2), až slyšitelně zaskočí.
- K odejmutí odtlačte malý jazýček na hřebenovém nástavci a odejměte hřebenový nástavec ze stříhacího nástavce.

Upozornění:

Délka stříhu závisí také na úhlu, pod kterým přístroj při stříhání držíte. Proto se může skutečná délka stříhu lišit od údajů v tomto návodu a na hřebenových nástavcích.

Výměna hřebenového nástavce pro nástavec na stříhání vousů (obrázek 4)

- Nasadte nástavec na stříhání vousů (C) na přístroj, viz část „Výměna stříhacích nástavců“.
- Nasuňte hřebenový nástavec (H) opatrně na nástavec na stříhání vousů.
- Abyste nastavili požadovanou délku stříhu (od 3 do 18 mm v 1mm krocích), posouvejte hřebenový nástavec na nástavci na stříhání vousů dopředu a zpět, až bude malý symbol šipky ▼ na hřebenovém nástavci přístroje ukazovat na požadovaný údaj v mm.

Výměna stříhacích nástavců (obrázek 5 + 6)



Varování!

Nebezpečí poranění stříhacím ústrojím! Než stříhací nástavce nasadíte nebo odejmete, přístroj vždy vypněte.

Všechny stříhací nástavce (B/C/D/E/F) se vyměňují stejným způsobem.

- K odejmutí stříhacího nástavce stiskněte stříhací nástavec (1) zepředu palcem, abyste jej uvolnili ze stojánku.
- Potom odejměte stříhací nástavec z přístroje (2).
- K nasazení stříhacího nástavce zasuněte spodní násuvný jazýček do úložného otvoru přístroje (3).
- Přitiskněte potom horní část stříhacího nástavce k přístroji (4), až stříhací nástavec slyšitelně zaskočí a bude pevně sedět.

Střihání vlasů

- Vlasy musí být suché.
- Před střiháním vlasů důkladně rozčesejte.
- Nasadte nástavec na střihání vlasů na přístroj, viz část „Výměna střihacích nástavců“.
- Na nástavec na střihání vlasů nasadte požadovaný hřebenový nástavec.
- Pokud si nejste u délky vlasů jisti, nastavte nejprve delší nastavení délky střihu a poté případně proveďte dodatečnou úpravu.
- Zapněte přístroj krátkým stisknutím vypínače.
- Podržte přístroj tak, aby hřebenový nástavec doléhal na plochu, a dle možností stříhejte vlasů proti směru jejich růstu.
- Pro dosažení rovnoměrného zastřížení projedte stejnou část vlasů několikrát.
- Mezitím vlasů vícekrát dobře pročesejte.
- Pro vypnutí přístroje stiskněte vypínač ZAP/VYP.

Střihání a zkracování vousů

- Vousy musejí být suché.
- Před střiháním přečesťte vousy ve směru růstu.
- Na přístroj nasadte požadovaný střihací nástavec (nástavec na střihání vousů, nástavec přesného zastříhovače, nástavec na holení/zastříhování), viz část „Výměna střihacího nástavce“.
- Když použijete nástavec na střihání vousů, nasuňte hřebenový nástavec na nástavec na střihání vousů a nastavte požadovanou délku střihu.
Posouvejte k tomu hřebenový nástavec na nástavci na střihání vousů dopředu a zpět, až bude malý symbol šipky ▼ na přístroji ukazovat na požadovaný údaj v mm na nástavci na střihání vousů.



- Pokud si nejste u délky vlasů jisti, nastavte nejprve delší nastavení délky střihu a poté případně proveďte dodatečnou úpravu.
- Zapněte přístroj krátkým stisknutím vypínače.
- Vousy stříhejte podle možnosti proti směru růstu.
- Abyste dosáhli rovnoměrného střihu, přejíždějte přes stejnou partii vousů několikrát.
- Při použití přesného zastříhovače přiložte jeho hranu k požadované výšce vousů a s přístrojem pohybujte dolů.
- Pro vypnutí přístroje stiskněte vypínač ZAP/VYP.



Odstraňování chloupků v nose/uších

- Nasadte nástavec zastříhovače chloupků v nose a v uších na přístroj, viz část „Výměna střihacích nástavců“.
- Zapněte přístroj krátkým stisknutím vypínače.
- Zasuňte do nosu nebo ucha opatrně jen kovový hrot nástavce zastříhovače chloupků v nose a v uších.
- Abyste chloupky ostříhali, pohybujte s přístrojem pomalu a kruhovitě.
- Pro vypnutí přístroje stiskněte vypínač ZAP/VYP.

Uzamčení vypínače

Uzamčení vypínače zabraňuje nechtěnému zapnutí přístroje.

- Abyste aktivovali uzamčení vypínače, stiskněte vypínač a podržte je stisknutý cca na 3 s. Přístroj se zapne. Jakmile je aktivováno uzamčení vypínače, přístroj se vypne.
 - Na displeji bliká zeleně symbol baterie .
- Uvolněte vypínač.
 - Symbol baterie  zhasne.

- Když teď zmáčknete vypínač, několikrát zabliká zelený symbol baterie . Přístroj se však nezapne.
- Pro deaktivaci uzamčení vypínače stiskněte vypínač a podržte je stisknutý cca na 3 s.
 - Přístroj se zapne.
 - Symbol baterie  zhasne.

Upozornění:

Uzamčení vypínače se deaktivuje také tehdy, když přístroj zapojíte do elektrické sítě.

Čištění a ošetřování

Přístroj je nutné po každém použití vyčistit.



Varování!

Nebezpečí úrazu elektrickým proudem v důsledku vlhkosti! Přístroj, síťový zdroj a přípojovací kabel se nesmí ponořit do vody a čistit se pod tekoucí vodou.

Pozor!

Nepoužívejte abrazivní houbičky ani abrazivní čisticí prostředky, aby nedošlo k poškození povrchu přístroje.

Čištění přístroje

- Před čištěním přístroj vypněte a odpojte jej od elektrické sítě.
- Čistěte přístroj jen mírně navlhčenou utěrkou a poté jej pečlivě usušte.

Čištění nabíjecí stanice / stojánku

- Před čištěním vytáhněte síťovou zástrčku ze zásuvky.
- Ze spodní části nabíjecí stanice odpojte úhlový přístrojový konektor.
- Nabíjecí stanici čistěte jen lehce navlhčenou utěrkou a pečlivě ji potom osušte.

- Připojte opět úhlový přístrojový konektor na spodní stranu nabíjecí stanice, viz část „Připojení nabíjecí stanice / stojánku“.

Čištění hřebenových nástavců

- Před čištěním přístroj vypněte a odpojte jej od elektrické sítě.
- Vyměte případně hřebenový nástavec.
- Odstraňte zbytky vlasů štětcem na čištění.
- Čistěte hřebenové nástavce, pokud je to nutné, trochou vody a poté je pečlivě vysušte.

Čištění a ošetřování nástavců na stříhání vlasů, vousů a nástavce přesného zastříhovače

- Před čištěním přístroj vypněte a odpojte jej od elektrické sítě.
- Odejměte případně nasazený hřebenový nástavec.
- Stříhací nástavec odejměte z přístroje.
- Zbytky vlasů odstraňte ze stříhacího nástavce čisticím štětcem.
- Spodní násuvný jazýček stříhacího nástavce zasuňte do úložného otvoru přístroje.
- Přitiskněte potom horní část stříhacího nástavce k přístroji, až stříhací nástavec slyšitelně zaskočí a bude pevně sedět.

Pro dlouhou životnost stříhacích nástavců se musejí občas namazat olejem. Použijte k tomu dodaný olej na ošetřování nebo jiný olej bez obsahu kyselin, jako např. olej na šicí stroje.

- Na břit kápněte kapku oleje.
- Zapněte na několik sekund přístroj, aby se olej rovnoměrně rozprostřel.
- Vypněte přístroj a otřete případně přebytečný olej měkkým hadříkem.

Čištění a ošetřování nástavce na holení/zastříhování

- Před čištěním přístroj vypněte a odpojte jej od elektrické sítě.
- Nástavec na holení/zastříhování odejměte z přístroje.
- Rámeček stříhací fólie uchopte na obou podélných stranách a kompletně jej vytáhněte z nástavce na holení/zastříhování.

Pozor!

Nevyndávejte stříhací fólii z rámečku. Poškodí se tím.

- Ze stříhací fólie a rámečku stříhací fólie odstraňte čistícím štětcem zbytky vlasů.
- Podle potřeby můžete stříhací fólii v rámečku opatrně očistit i pod tekoucí vodou.
- Než stříhací fólii s rámečkem znovu nasadíte na nástavec na holení/zastříhování, úplně je vysušte.
- Rámeček stříhací fólie vložte znovu do nástavce na holení/zastříhování. Při vkládání dbejte na to, aby upevňovací jazýčky na rámečku stříhací fólie zaskočily do daných vybrání na nástavci na holení/zastříhování.
 - Když se nedá rámeček stříhací fólie snadno nasadit, otočte jej o 180°.
- Rámeček stříhací fólie lehce přimáčkněte, až slyšitelně zaskočí. Na stříhací fólii netlačte.

Pro dlouhou životnost nástavce na holení/zastříhování se musí občas namazat olejem. Použijte k tomu dodaný olej na ošetřování nebo jiný olej bez obsahu kyselin, jako např. olej na šicí stroje.

- Špičkou prstu rozetřete na stříhací fólii kapku oleje.
- Kapkou oleje namažte i boční stříhací zuby nástavce na holení/zastříhování.

- Nasadte nástavec na holení/zastříhování na přístroj.
- Zapněte na několik sekund přístroj, aby se olej rovnoměrně rozprostřel.
- Vypněte přístroj a otřete případně přebytečný olej měkkým hadříkem. Na stříhací fólii netlačte.

Čištění nástavce zastříhovače chloupků v nose a v uších

- Před čištěním přístroj vypněte a odpojte jej od elektrické sítě.
- Odejměte nástavec zastříhovače chloupků v nose a v uších z přístroje.
- Nástavec zastříhovače chloupků v nose a v uších opláchněte pod tekoucí vodou.
- Než nástavec zastříhovače chloupků v nose a v uších zase použijete, nechejte jej úplně vyschnout.

Skladování

- Přístroj a díly příslušenství jako hřebenové nástavce, stříhací nástavce, čistící štětec, hřeben a lahvičku s olejem na ošetřování můžete vložit do určených přihrádek v nabíjecí stanici/stojánku.
- Přístroj a příslušenství skladujte na čistém, neprašném a suchém místě.

Likvidace

Likvidace obalu

Obal produktu sestává z recyklovatelných materiálů. Materiály obalu zlikvidujte podle jejich označení na veřejných sběrných místech, popř. podle předpisů dané země.

Likvidace vysloužilého přístroje



Pokud již nebudete chtít elektrický přístroj používat, bezplatně jej odevzdejte na veřejném sběrném místě pro vysloužilé elektrospotřebiče. Vysloužilé elektrospotřebiče se v žádném případě nesmí dostat do popelnic pro zbytkový odpad (viz symbol).

Likvidace akumulátoru



Akumulátory a baterie se nesmí likvidovat společně s domovním odpadem (viz symbol). Jako spotřebitel máte ze zákona povinnost odevzdat akumulátory a baterie ve sběrném dvoře nebo v obchodě. Odevzdejte proto přístroj kompletně (včetně akumulátoru) a ve vybitém stavu do sběrného dvora.

Další pokyny k likvidaci

Odevzdejte vysloužilý elektrospotřebič v takovém stavu, aby bylo možné jej později použít znovu nebo recyklovat.

Vysloužilé elektrospotřebiče mohou obsahovat škodlivé látky. Při chybném zacházení s přístrojem nebo jeho poškození může při pozdější likvidaci přístroje dojít k poškození zdraví nebo znečištění vod a půdy.

Technické údaje

Univerzální zastříhovač

Model	BG-A0201
Vstup	5 V 1000 mA
Akumulátor	1 x Li-Ion 3,7 V 14500, 600 mAh
Doba nabíjení	cca 120 min
Provozní doba	cca 90 min
Stupeň krytí / třída ochrany	IP20 / III

Hluk	58 dB(A)
Teplota okolního prostředí	+5 °C až +35 °C
Rozměry přístroje výška x šířka x hloubka	cca 167 x 37 x 41 mm

Sítový zdroj

Model	SW-050100EUL-KL
Vstup	100–240 V~ 50/60 Hz 0,2 A max.
Výstup	5,0 V 1,0 A 5,0 W
Stupeň krytí / třída ochrany	IP20 / II
Podmínky okolního prostředí	určeno pouze do vnitřních prostor
Průměrná účinnost v aktivním režimu	77,4 %
Spotřeba energie ve stavu bez zátěže	0,04 W



Záruka

Kaufland vám poskytuje záruku 3 let od data zakoupení.

Záruka se nevztahuje na poškození, které je způsobeno nedodržením návodu k obsluze, použitím v rozporu s určením, neodborným zacházením, svévolnými opravami nebo nedostačnou údržbou a ošetřováním.

Cijenjeni kupci,

Čestitamo vam na kupnji novog uređaja. Odlučili ste se za proizvod s izvrsnim omjerom cijene i kvalitete koji će vam donijeti puno užitka.

Prije uporabe ovog uređaja upoznajte se sa svim napomenama o njegovoj uporabi i sigurnosti.

Upotrebljavajte uređaj samo kako je to opisano i samo u navedenim područjima primjene. Pri proslijeđivanju uređaja predajte svu dokumentaciju trećim osobama.

Opseg isporuke

- Multi-Groomer (A)
- Nastavak za šišanje kose (B)
- Nastavak za šišanje brade (C)
- Nastavak za precizno podrezivanje (D)
- Nastavak za brijanje/podrezivanje (E)

- Nastavak za podrezivanje dlačica u nosu/ušima (F)
- 4 komada Nastavci za češljanje (G) za nastavak za šišanje kose, 3, 6, 9 i 12 mm
- Nastavak za češljanje (H) za nastavak za šišanje brade
- Stanica za punjenje / držač (I) s priključnom utičnicom za mrežni dio utikača.
- Mrežni dio (J) s priključnim kabelom i utikačem (K)
- Češalj (L)
- Škare (M)
- Kist za čišćenje (N)
- Ulje za njegu (O) sustava za šišanje
- Upute za uporabu

Provjerite jesu li isporučeni svi dijelovi i ima li na uređaju oštećenja tijekom transporta.

Ne koristite oštećeni uređaj!

U slučaju štete obratite se podružnici Kauflanda.

Sigurnost

Pozorno pročitajte sljedeće sigurnosne napomene prije prve uporabe uređaja. Za sigurnu uporabu slijedite sve sigurnosne napomene navedene u nastavku.

Namjena

- Multi-Groomer namijenjen je isključivo šišanju i podrezivanju ljudske kose te brade. Uređaj se ne smije upotrebljavati za šišanje umjetne kose ili životinjske dlake.
- Uređajem šišajte samo suhu kosu.
- Nikada ne upotrebljavajte uređaj na otvorenom.
- Uređaj je namijenjen isključivo uporabi u privatnim domaćinstvima. On nije predviđen za komercijalnu uporabu.
- Upotrebljavajte uređaj samo u opisanom području primjene i s originalnim priborom. Svaka druga uporaba ili izmjena uređaja smatra se neodgovarajućom. Ne preuzimamo odgovornost za štete nastale neodgovarajućom uporabom ili pogrešnom uporabom.

Sigurnost djece i osoba



Upozorenje!

Postoji opasnost od gušenja djece pri igranju ambalažnim materijalom! Držite ambalažni materijal izvan dohvata djece.

- Uređaj smiju upotrebljavati djeca starija od 3 godine uz nadzor odraslih.
- Uređaj smiju upotrebljavati djeca od 8 godina i osobe sa smanjenim fizičkim, osjetilnim ili mentalnim sposobnostima ili nedostatkom iskustva i/ili znanja ako su pod nadzorom druge osobe ili ako su u svrhu sigurne uporabe uređaja dobile odgovarajuću poduku te ako su shvatile moguće opasnosti.
- Djeca se ne smiju igrati uređajem.
- Čišćenje i korisničko održavanje ne smiju obavljati djeca, osim ako su pod nadzorom druge osobe.
- Djecu mlađu od osam godina trebete držati izvan dohvata uređaja i priključnog kabela.
- Čuvajte ulje za njegu izvan dohvata djece.
- Ne smijete progutati ulje za njegu.
- Ulje za njegu ne smije doći u kontakt s očima.

Opća sigurnost



Upozorenje!

Uređaj upotrebljavajte samo u unutrašnjosti.

- Ne smijete puniti ili upotrebljavati uređaj ako su priključni dio, priključni kabel ili uređaj oštećeni ili neispravni.
- Ne upotrebljavajte uređaj s oštećenim nastavkom za češljanje ili neispravnim sustavom za šišanje/podrezivanje.
- Uređaj radi na mali zaštitni napon (SELV) u skladu s podacima na tipskoj pločici priključnog dijela. Uređaj se smije upotrebljavati samo s isporučenim priborom.
- Kabel mrežnog priključka ovoga uređaja ne može se zamijeniti. Pri oštećenju kabela uređaj se mora baciti u otpad.
- Priključite uređaj samo na strujno napajanje koje ima napon i frekvenciju koji se podudaraju s podacima na tipskoj pločici priključnog dijela!
- Priključite uređaj samo na neoštećenu, propisno ugrađenu utičnicu sa zaštitnim uzemljenjem.

- Oštrice sustava za šišanje mogu izazvati ozljede. Ne dodirujte sustav za šišanje ako je uređaj uključen.
- Ako ne upotrebljavate, čistite ili puniti uređaj, isključite ga i izvucite priključni dio iz utičnice.
- Uvijek isključite uređaj
 - prije nego što ga očistite
 - ako puniti bateriju
 - prije nego što utaknete ili izvadite nastavke za češljanje.
- Uvijek položite ili stavite uređaj na ravnu, stabilnu površinu tako da ne može pasti dolje ili u vodu.
- Uređaj uvijek treba biti suh.



Upozorenje!

Ovaj se uređaj ne smije upotrebljavati u blizini kada za kupanje, tuševa-kada, umivaonika ili drugih spremnika koji sadržavaju vodu ili druge tekućine.

- Nemojte nikada dodirivati priključni dio mokrim rukama, posebno kada ga utičete u utičnicu odn. kada ga vadite. Postoji opasnost od strujnog udara!
- Uvijek izvucite priključni dio iz utičnice i uklonite utikač za uređaj prije nego što uklonite sustav za rezanje.
- Ne uranjajte uređaj, napajanje i priključni kabel u vodu ili u druge tekućine i ne držite ove dijelove pod tekućom vodom.
- Pridržavajte se odlomka "Čišćenje i njega".

Prije prvog puštanja u rad

- Prije prve uporabe uklonite sve materijale za pakiranje s uređaja.
- Očistite pažljivo uređaj prije prve uporabe (vidi odlomak "Čišćenje i njega").

Priključivanje stanice za punjenje / držača (slika 1)

U opsegu isporuke nalaze se držač za prihvat uređaja i dodatnih dijelova. Držač služi i kao stanica za punjenje za uređaj.

Da biste upotrijebili stalak kao stanicu za punjenje, spojite utikač na kabelu priključnog dijela sa stanicom za punjenje.

- U tu svrhu zakrenite zasun na donjoj strani stanice za punjenje u smjeru kazaljke na satu u stranu (1). Otvor za prihvat utikača uređaja sada je vidljiv.
- Utaknite nagnuti utikač uređaja u otvor tako da kabel pokazuje u smjeru utora za izlaz kabela (4).
- Utisnite utikač uređaja u otvor do graničnika (2).

- Da biste zaključali utikač uređaja (1), zakrenite zasun suprotno smjeru kazaljke na satu do graničnika.
- Pričvrstite kabel u za to predviđene stezaljke kablskih uvodnica (3) i izvadite kabel kroz izlaz za kabel (4).
- Provjerite jesu li utikač uređaja i kabel pričvršćeni.
- Postavite stanicu za punjenje na stabilnu, ravnu površinu.
Stanica za punjenje sada je spremna za postavljanje uređaja i punjenje akumulatorske baterije.

Punjenje baterije (slika 2)

Pozor!

- Ne izlažite uređaj izravno suncu ili toplini. Temperatura okruženja treba biti u rasponu 5 - 35 °C.
- Punite uređaj isključivo isporučenim priključnim dijelom.

Napomena: Neovisno o kapacitetu baterije, uvijek možete upotrebljavati uređaj u mrežnom načinu rada.

Simbol za bateriju  na zaslonu uređaja obavještava o opskrbi strujom odn. stanju punjenja akumulatorske baterije:

Simbol za bateriju 	Značenje
svijetli crveno	Akumulatorska se baterija puni
svijetli crveno	Akumulatorska je baterija napunjena
treperi crveno	Akumulatorska je baterija ispražnjena
bez simbola	Uređaj radi ili je ugašen

- Osigurajte da uređaj bude isključen, prije nego napunite akumulator.
- Utaknite priključni dio u neoštećenu, propisno ugrađenu utičnicu sa zaštitnim kontaktom.
- Postavite uređaj u stanicu za punjenje.
 - Simbol baterije svijetli crveno dok je akumulatorska baterija napunjena.

Napomena:

Akumulatorsku bateriju alternativno možete puniti bez stanice za punjenje. Za to utaknite nagnuti utikač uređaja izravno u utičnicu za punjenje ispod uređaja.

- Prije prve upotrebe puniti akumulator najmanje 120 minuta.
 - Nakon što je akumulatorska baterija potpuno napunjena, simbol baterije svijetli zeleno.
 - Potpuno napunjena baterija omogućuje rad bez mrežnog napajanja u trajanju od oko 90 minuta.
- Nakon završetka postupka punjenja izvucite priključni dio iz utičnice.
- Kada ste napunili akumulator bez stanice za punjenje, uklonite nagnuti utikač uređaja iz utičnice za punjenje uređaja.

Nastavci za rezanje i češljanje

Nastavak za šišanje kose (B)

Nastavak za šišanje kose (B) prikladan je za šišanje glavnog dijela kose. Na nastavak za šišanje mogu se priključiti 4 nastavka za češljanje (G) s različitim duljinama šišanja od 3, 6, 9 i 12 mm. Podatke o duljini možete pronaći izravno na nastavcima za češljanje.

Da bi se kosa ošišala vrlo kratko ili da bi se ošišale konture, nastavak za šišanje kose možete upotrebljavati i bez nastavka za češljanje.

Nastavak za šišanje brade (C)

Nastavak za šišanje brade prikladan je za šišanje i skraćivanje brade. Nastavku za šišanje brade odgovara nastavak za češljanje (H) s različito podesivim duljinama šišanja od 3 do 18 mm u koracima od 1 mm. Podatke o duljini možete pronaći izravno na nastavku za češljanje. Da bi se brada ošišala vrlo kratko, ili da bi se ošišale konture, nastavak za šišanje brade možete upotrebljavati i bez nastavka za češljanje.

Nastavak za precizno podrezivanje (D)

Upotrebljavajte nastavak za precizno podrezivanje (D) da biste podrezali brkove, bradu na obrazima, zaliske ili obrve.

Nastavak za brijanje/podrezivanje (E)

Nastavak za brijanje/podrezivanje (E) možete upotrebljavati za vrlo kratko šišanje brade ili za oblikovanje i podrezivanje brade.

Nastavak za podrezivanje dlačica u nosu/ušima (F)

Upotrebljavajte trimer za podrezivanje dlačica u nosu/ušima kada želite ukloniti dlake u nosi ili ušima.

Zamjena nastavaka za češljanje



Upozorenje!

Opasnost od ozljede uzrokovane sustavom za šišanje! Uvijek isključite uređaj prije nego što utaknete ili izvadite nastavke za češljanje.

Zamjena nastavaka za češljanje za nastavak za šišanje kose (slika 3)

- Osigurajte da uređaj bude isključen, prije nego zamijenite nastavak za češljanje.
- Stavite nastavak za šišanje kose (B) na uređaj, pogledajte odjeljak „Zamjena nastavaka za šišanje“.
- Odaberite nastavak za češljanje (G) sa željenom duljinom za šišanje (3, 6, 9 ili 12 mm).
- Za postavljanje prvo oprezno stavite nastavak za češljanje gore na šišač nastavka za šišanje kose (1).
- Tada zanjšite nastavak za češljanje ispod na uređaj i pritisnite ga čvrsto (2) dok čujno ne klikne.
- Za uklanjanje pritisnite spojnicu na nastavku za češljanje dalje od uređaja i uklonite nastavak za češljanje od nastavka za šišanje.

Napomena:

Duljina za šišanje ovisi i o kutu pod kojim držite uređaj pri šišanju. Stoga stvarna duljina za šišanje može odstupati od podataka u ovim uputama i na nastavcima za češljanje.

Zamjena nastavka za češljanje za nastavak za šišanje brade (slika 4)

- Stavite nastavak za šišanje brade (C) na uređaj, pogledajte odjeljak „Zamjena nastavaka za šišanje“.
- Oprezno stavite nastavak za češljanje (H) na nastavak za šišanje brade.
- Da biste postavili željenu duljinu šišanja (od 3 do 18 mm u koracima od 1 mm), gurnite nastavak za češljanje na nastavku za šišanje brade naprijed i natrag, dok mali simbol strelice ▼ na uređaju ne pokaže željene mm na nastavku za češljanje.

Zamjena nastavaka za šišanje

(slika **5** + **6**)



Upozorenje!

Opasnost od ozljede uzrokovane sustavom za šišanje! Uvijek isključite uređaj prije nego što utaknete ili izvadite nastavke za šišanje.

Svi se nastavci za šišanje (B/C/D/E/F) zamjenjuju na isti način.

- Za uklanjanje nastavka za šišanje palcima pritisnite s prednje strane nastavak za šišanje (1) da bi se otpustio iz držača.
- Odvojite nastavak za šišanje od uređaja (2).
- Za postavljanje nastavka za šišanje uvedite donju utičnu spojnicu u prihvatni otvor uređaja (3).
- Na kraju pritisnite gornji dio nastavka za šišanje na uređaju (4), dok nastavak za šišanje čujno ne klikne i čvrsto ne sjedne.

Šišanje kose

- Kosa mora biti suha.
- Dobro počesljajte kosu prije šišanja.
- Stavite nastavak za šišanje kose (C) na uređaj, pogledajte odjeljak „Zamjena nastavaka za šišanje“.
- Postavite željeni nastavak za češljanje na nastavak za šišanje.
- Ako niste sigurni u duljinu kose, prvo odaberite dulju postavku duljine za šišanje i po potrebi dodatno ošišajte.
- Uključite uređaj tako da kratko pritisnete sklopku za uključivanje/isključivanje.
- Držite uređaj tako da nastavak za češljanje ravno naliže i šišajte kosu po mogućnosti u smjeru suprotnom od njezinog rasta.

- Više puta prijedite preko istih rubova kako biste postigli ravnomjerno šišanje.
- Između toga više puta dobro počesljajte kosu.
- Da biste ugasili uređaj, pritisnite utikač za uključivanje/isključivanje.

Šišanje i podrezivanje brade

- Dlačice na bradi moraju biti suhe.
- Prije šišanja počesljajte bradu u smjeru rasta.
- Stavite željeni nastavak za šišanje kose (nastavak za šišanje brade, nastavak za precizno podrezivanje, nastavak za brijanje/podrezivanje) na uređaj, pogledajte odjeljak „Zamjena nastavaka za šišanje“.
- Kada upotrebljavate nastavak za šišanje brade, gurnite nastavak za češljanje na nastavak za šišanje brade i postavite željenu duljinu šišanja.

Gurajte nastavak za češljanje na nastavak za šišanje brade naprijed i natrag dok mali simbol strelice ▼ na uređaju ne pokaže željenu mm na nastavku za šišanje brade.





- Ako niste sigurni u duljinu kose, prvo odaberite dulju postavku duljine za šišanje i po potrebi dodatno ošišajte.
- Uključite uređaj tako da kratko pritisnete sklopku za uključivanje/isključivanje.
- Šišajte bradu koliko možete suprotno smjeru rasta brade.
- Više puta prijedite preko istih rubova brade da biste postigli ravnomjerno šišanje.
- Pri upotrebi trimera za precizno podrezivanje položite rub trimera za precizno podrezivanje na željenu visinu nastavka za kosu i pomičite uređaj prema dolje.
- Da biste ugasili uređaj, pritisnite utikač za uključivanje/isključivanje.

Uklanjanje dlačica u nosu/ušima

- Stavite nastavak za podrezivanje dlačica u nosu/ušima na uređaj, pogledajte odjeljak „Zamjena nastavaka za šišanje“.
- Uključite uređaj tako da kratko pritisnete sklopku za uključivanje/isključivanje.
- Uvodite oprezno samo metalni vrh nastavka za podrezivanje dlačica u nosu/uhu pažljivo u šupljinu u nosu ili uhu.
- Polako i kružno pomičite uređaj da biste ošišali kosu.
- Da biste ugasili uređaj, pritisnite utikač za uključivanje/isključivanje.

Blokada uključivanja

Blokada uključivanja sprječava neželjeno uključivanje uređaja.

- Da biste aktivirali blokadu uključivanja, pritisnite i držite sklopku za uključivanje/isključivanje oko 3 sekunde. Uređaj se pritom uključuje. Čim je blokada uključivanja aktivirana, uređaj se isključuje.
 - Na prikazu simbol baterije  svijetli zeleno.
- Otpustite sklopku za uključivanje/isključivanje.
 - Gasi se simbol za bateriju .
 - Ako se pritišće samo sklopka za uključivanje/isključivanje, više puta treperi zeleni simbol baterije . No uređaj se ne uključuje.
- Da biste ponovo deaktivirali blokadu uključivanja, pritisnite i držite sklopku za uključivanje/isključivanje oko 3 sekunde.
 - Uređaj se uključuje.
 - Gasi se simbol za bateriju .

Napomena:

Blokada uključivanja također se deaktivira ako spojite uređaj na strujnu mrežu.

Čišćenje i njega

Trebate očistiti uređaj nakon svake uporabe.



Upozorenje!

Opasnost od strujnog udara zbog vlage! Ne uranjajte priključni dio i priključni kabel u vodu i ne čistite ih pod tekućom vodom.

Pozor!

Ne upotrebljavajte abrazivne spužve ili abrazivna sredstva za čišćenje da ne biste oštetili površinu uređaja.

Čišćenje uređaja

- Prije čišćenja isključite uređaj i odspojite ga sa strujne mreže.
- Čistite uređaj samo blago navlaženom krpom i nakon toga ga pažljivo osušite.

Čišćenje stanice za punjenje / držača

- Izvucite mrežni utikač iz utičnice prije čišćenja.
- Uklonite nagnuti utikač uređaja s donje strane stanice za punjenje.
- Očistite stanicu za punjenje samo blago navlaženom krpom i nakon toga je pažljivo osušite.
- Zatvorite nagnuti utikač uređaja opet na donjoj strani stanice za punjenje, pogledajte odjeljak „Zatvaranje stanice za punjenje / držača“.

Čišćenje nastavaka za češljanje

- Prije čišćenja isključite uređaj i odspojite ga sa strujne mreže.
- Po potrebi uklonite nastavak za češljanje.
- Kistom za čišćenje uklonite ostatke kose.

- Po potrebi očistite nastavke za češljanje samo s malo vode i nakon toga ih pažljivo osušite.

Čišćenje i njega nastavaka za šišanje kose, šišanje brade, precizno podrezivanje

- Prije čišćenja isključite uređaj i odspojite ga sa strujne mreže.
- Po potrebi skinite postavljeni nastavak za češljanje.
- Odvojite nastavak za šišanje od uređaja.
- Kistom za čišćenje uklonite ostatke kose od nastavka za šišanje.
- Uvedite donju utičnu spojnicu nastavka za šišanje u otvor za prihvat uređaja.
- Na kraju pritisnite gornji dio nastavka za šišanje na uređaj dok nastavak za šišanje čujno ne klikne i čvrsto ne sjedne.

Za dugi vijek uporabe nastavaka za šišanje morate ih nauljiti s vremena na vrijeme. Upotrijebite u tu svrhu isporučeno ulje za njegu ili drugo ulje bez kiselina, npr. ulje za šivaći stroj.

- Dodajte kap ulja na rub za šišanje.
- Uključite uređaj na nekoliko sekundi kako bi se ulje ravnomjerno raspodijelilo.
- Isključite uređaj i po potrebi obrišite višak ulja mekom krpom.

Čišćenje i njega nastavka za brijanje/podrezivanje

- Prije čišćenja isključite uređaj i odspojite ga sa strujne mreže.
- Odvojite nastavak za brijanje/podrezivanje od uređaja.
- Uхватite okvir folije za šišanje na obje uzdužne strane i oprezno povucite ukupni okvir folije za šišanje pažljivo od nastavka za brijanje/podrezivanje.

Pozor!

Nemojte vaditi foliju za šišanje iz okvira folije za šišanje. To može dovesti do oštećenja.

- Kistom za čišćenje uklonite ostatke kose od folije za šišanje i okvira folije za šišanje.
- Po potrebi možete i oprezno očistiti foliju za šišanje u okviru folije za šišanje pod tekućom vodom.
- Neka se folija za šišanje i okvir folije za šišanje potpuno osuše prije nego se opet umetnu na nastavak za brijanje/podrezivanje.
- Umetnite okvir folije za šišanje opet u nastavak za brijanje/podrezivanje. Pri umetanju pripazite da pričvrstne spojnice na okviru folije za šišanje stanu u odgovarajuće otvore na nastavku za brijanje/podrezivanje.
 - Kada se folija za šišanje ne može lagano umetati, okrećite okvir folije za šišanje za 180°.
- Gurajte poklopac folije za šišanje lagano prema dolje dok zvučno ne sjedne na mjesto. Pri tome ne pritišćite foliju za šišanje.

Za dugi vijek uporabe nastavka za brijanje/podrezivanje morate ga nauljiti s vremena na vrijeme. Upotrijebite u tu svrhu isporučeno ulje za njegu ili drugo ulje bez kiselina, npr. ulje za šivaći stroj.

- Vršcima prstiju raspodijelite kap ulja na foliju za šišanje.
- Dodajte i kap ulja na bočne zupce za šišanje trimera za precizno podrezivanje.
- Stavite nastavak za brijanje/podrezivanje na uređaj.
- Uključite uređaj na nekoliko sekundi kako bi se ulje ravnomjerno raspodijelilo.
- Isključite uređaj i po potrebi obrišite višak ulja mekom krpom. Pri tome ne pritišćite foliju za šišanje.

Čišćenje nastavka za podrezivanje dlačica u nosu/uhu

Prije čišćenja isključite uređaj i odspojite ga sa strujne mreže.

- Skinite nastavak za podrezivanje dlačica u nosu/ušima s uređaja.
- Isperite nastavak za podrezivanje dlačica u nosu/uhu pod tekućom vodom.
- Neka se nastavak za podrezivanje dlačica u nosu/uhu potpuno osuši prije nego ga opet upotrijebite.

Čuvanje

- Uređaj i pribor, poput nastavka za češljanje, nastavka za šišanje, kista za čišćenje, češlja i bočice za njegu mogu se umetnuti u pretince na stanici za punjenje / držaču koji su predviđeni za to.
- Uređaj i dodatnu opremu čuvajte na čistom i suhom mjestu na kojem nema prašine.

Zbrinjavanje

Zbrinjavanje pakiranja

Pakiranje proizvoda sastoji se od materijala koji se može reciklirati. Zbrinite materijale za pakiranje u skladu s oznakom na javnim sabirnim mjestima ili u skladu s lokalnim propisima.

Zbrinjavanje starog uređaja



Ako više ne želite upotrebljavati električni uređaj, besplatno ga odložite na javnom sabirnom mjestu za električne uređaje. Električni se uređaji nikako ne smiju odlagati u kante za preostali, obični otpad (vidi simbol).

Zbrinjavanje baterije





Ne smijete zbrinjavati akumulatore i baterije u preostali otpad (vidi simbol). Kao potrošač zakonom ste obvezni predati akumulatore i baterije na javno skupljalište otpada ili u trgovinu. Stoga predajte električni uređaj u cijelosti (s baterijom) i isključivo u ispražnjenom stanju na skupljalište otpada.

Druge napomene o zbrinjavanju



Odložite električni uređaj tako da to ne utječe na njegovu kasniju ponovnu uporabu ili reciklažu.

Električni uređaji mogu sadržavati štetne tvari. Neodgovarajuća uporaba ili oštećenje uređaja u slučaju kasnije reciklaže uređaja mogu izazvati oštećenje zdravlja ili onečišćenje voda i tla.

Tehnički podaci

Multi-Groomer	
Model	BG-A0201
Ulaz	5 V  1000 mA
Baterija	1 x Li-Ion 3,7 V  14500, 600 mAh
Vrijeme punjenja	cca 120 min.
Trajanje rada	cca 90 min.
Vrsta/razred zaštite	IP20 / III 
Buka	58 dB(A)
Temperatura okruženja	+5 °C do +35 °C
Dimenzije uređaja visina x širina x dubina	cca 167 x 37 x 41 mm

Priključni dio

Model	SW-050100EUL-KL
Ulaz	100-240 V~ 50/60 Hz 0,2 A maks.
Izlaz	5,0 V  1,0 A 5,0 W
Vrsta/razred zaštite	IP20 / II 
Uvjet u okruženju	dopušteno samo za unutrašnje prostore
Prosječna operativna učinkovitost	77,4 %
Potrošnja energije u stanju bez opterećenja	0,04 W

Jamstvo

Kaufland daje jamstvo od tri godine od datuma kupnje.

Jamstvo ne obuhvaća oštećenja zbog nepridržavanja uputa za uporabu, zlouporabe, nestručne uporabe, popravaka od strane korisnika ili nedostatnog održavanja i nedostatne njege.



Szanowni Klienci!

Gratulujemy zakupu nowego urządzenia. Zdecydowali się Państwo na zakup produktu o doskonałym stosunku ceny do jakości, który sprawi Państwu wiele radości.

Przed rozpoczęciem użytkowania urządzenia należy zapoznać się ze wszystkimi wskazówkami dotyczącymi obsługi oraz bezpieczeństwa.

Urządzenie należy użytkować wyłącznie w opisany sposób oraz wyłącznie w podanym zakresie zastosowań. W przypadku przekazania urządzenia osobom trzecim należy przekazać także całą dokumentację.

Zawartość opakowania

- Wielofunkcyjna maszynka do strzyżenia (A)
- Nasadka do strzyżenia włosów (B)
- Nasadka do strzyżenia brody (C)
- Nasadka z trymerem precyzyjnym (D)
- Nasadka do golenia/trymowania (E)

- Nasadka do trymowania włosów w nosie/ uszach (F)
- 4 szt. Nasadka grzebieniowa (G) do nasadki do strzyżenia 3, 6, 9 i 12 mm
- Nasadka grzebieniowa (H) do nasadki do strzyżenia brody
- Stacja ładowania/Uchwyt (I) z gniazdkiem przyłączeniowym do zasilacza
- Zasilacz (J) z kablem podłączeniowym i złączem (K)
- Grzebień (L)
- Nożyczki (M)
- Pędzelek do czyszczenia (N)
- Olej pielęgnacyjny (O) do mechanizmu tnącego
- Instrukcja obsługi

Należy sprawdzić, czy wszystkie części zostały dostarczone oraz skontrolować urządzenie pod kątem uszkodzeń transportowych.

Nie używać uszkodzonego urządzenia!

W przypadku stwierdzenia szkód należy zwrócić się do filii Kaufland.

Bezpieczeństwo

Przed pierwszym użyciem urządzenia należy uważnie przeczytać poniższe wskazówki dotyczące bezpieczeństwa.

Aby zapewnić sobie bezpieczeństwo użytkowania, należy przestrzegać wszystkich poniższych wskazówek dotyczących bezpieczeństwa.

Zastosowanie zgodnie z przeznaczeniem

- Wielofunkcyjna maszynka do strzyżenia jest przeznaczona wyłącznie do strzyżenia i trymowania włosów i bród u ludzi. Urządzenia nie można używać do strzyżenia włosów sztucznych lub sierści zwierząt.
- Za pomocą urządzenia należy strzyć tylko suche włosy.
- Nie wolno użytkować urządzenia na zewnątrz.
- Urządzenie przeznaczone jest do użycia w prywatnych gospodarstwach domowych. Nie jest przeznaczone do użytku komercyjnego.

- Należy wykorzystywać urządzenie wyłącznie w określonym zakresie zastosowań i tylko z oryginalnym wyposażeniem. Każde inne zastosowanie lub zmiana w urządzeniu uważane jest za niezgodne z przeznaczeniem. Nie ponosimy odpowiedzialności za szkody wynikające z zastosowania niezgodnego z przeznaczeniem lub nieprawidłowej obsługi.

Bezpieczeństwo dzieci i osób dorosłych



Ostrzeżenie!

Niebezpieczeństwo uduszenia się dzieci w przypadku zabawy materiałami opakowaniowymi! Należy koniecznie trzymać materiały opakowaniowe poza zasięgiem dzieci.

- Dzieci poniżej 3 roku życia mogą korzystać z urządzenia pod nadzorem.
- Urządzenie to może być używane przez dzieci od 8 roku życia oraz osoby o ograniczonych zdolnościach fizycznych, sensorycznych czy mentalnych lub takie, którym brakuje wiedzy oraz/lub doświadczenia, tylko pod warunkiem, że będą nadzorowane lub zostały pouczone na temat bezpiecznego użytkowania urządzenia oraz zrozumiały wynikające z tego niebezpieczeństwa.
- Nie dopuścić, by dzieci bawiły się urządzeniem.
- Prace związane z czyszczeniem i pielęgnacją urządzenia nie mogą być przeprowadzane przez dzieci, chyba że są one pod nadzorem osób dorosłych.
- Dzieci w wieku poniżej 8 lat nie powinny mieć dostępu do urządzenia oraz przewodu podłączeniowego.
- Olej pielęgnacyjny należy przechowywać poza zasięgiem dzieci.
- Nie może dojść do połknięcia oleju pielęgnacyjnego.
- Unikać kontaktu oleju pielęgnacyjnego z oczami.

Ogólne zasady bezpieczeństwa



Ostrzeżenie!

Urządzenie wolno wykorzystywać jedynie we wnętrzach.

- Nie ładować urządzenia ani nie używać go, gdy zasilacz, kabel przyłączeniowy lub obudowa są uszkodzone lub wadliwe.
- Nie używać urządzenia w połączeniu z uszkodzonymi nasadkami grzebieniowymi lub wadliwymi nasadkami do strzyżenia/trymowania.

- Urządzenie należy eksploatować z obniżonym napięciem ochronnym (SELV), zgodnie z danymi na tabliczce znamionowej na zasilaczu. Urządzenie może być używane wyłącznie z załączonym zasilaczem.
- Nie wolno wymieniać sieciowego przewodu połączeniowego tego urządzenia. W razie uszkodzenia przewodu urządzenie należy zezłomować.
- Należy podłączać urządzenie wyłącznie do zasilania, którego napięcie i częstotliwość są zgodne z danymi na tabliczce znamionowej na zasilaczu!
- Należy podłączyć urządzenie wyłącznie do nieuszkodzonego, prawidłowo zamontowanego gniazdka.
- Ostrza mechanizmu tnącego mogą spowodować obrażenia. Nie dotykać mechanizmu tnącego, gdy urządzenie jest włączone.
- Jeżeli urządzenie nie jest używane, czyszczone lub ładowane, należy je wyłączyć i wyciągnąć zasilacz z gniazda sieciowego.
- Zawsze wyłączyć urządzenie:
 - przed przystąpieniem do czyszczenia,
 - jeżeli ładowany jest akumulator,
 - przed założeniem lub zdjęciem nasadki grzebieniowej.
- Urządzenie należy zawsze odkładać lub ustawiać na równą, stabilną powierzchnię, tak aby nie spadło lub nie wpadło do wody.
- Urządzenie utrzymywać stale w suchym stanie.



Ostrzeżenie!

Nie używać niniejszego urządzenia w pobliżu wanien, pryszniców, umywalk lub innych zbiorników, w których znajduje się woda lub inna ciecz.

- Nie chwytać zasilacza mokrymi rękami, szczególnie podczas podłączania do gniazdka lub odłączania od niego. Grozi to niebezpieczeństwem porażenia prądem!
- Przed zdjęciem mechanizmu tnącego należy wyciągnąć zasilacz z gniazda sieciowego i wyjąć wtyczkę z urządzenia.
- Nie zanurzać urządzenia, zasilacza ani przewodu połączeniowego w wodzie ani innych płynach i nie trzymać części pod bieżącą wodą.
- Należy stosować się do wskazówek zawartych w rozdziale „Czyszczenie i pielęgnacja”.

Przed pierwszym uruchomieniem

- Przed pierwszym użyciem należy usunąć z urządzenia wszystkie materiały opakowaniowe.
- Proszę dokładnie wyczyścić urządzenie przed pierwszym użyciem (patrz rozdział „Czyszczenie i pielęgnacja”).

Podłączanie stacji ładowania/uchwyty (rys. 1)

Zakres dostawy obejmuje uchwyt na urządzenie i akcesoria. Uchwyt służy jednocześnie jako stacja ładowania urządzenia.

Aby korzystać z uchwytu jako stacji ładowania, wtyczkę urządzenia na kablu zasilacza należy połączyć ze stacją ładowania.

- W tym celu zasuwę na dolnej stronie stacji ładowania należy przesunąć w kierunku ruchu wskazówek zegara na bok (1). Otwór do mocowania wtyczki urządzenia jest teraz widoczny.
- Zgiętą wtyczkę urządzenia należy wetknąć do otworu w taki sposób, aby kabel wskazywał w kierunku nacięcia na wyjście kabla (4).
- Wtyczkę urządzenia wcisnąć w otwór do oporu (2).
- Obrócić zasuwę przeciwnie do ruchu wskazówek zegara do oporu, aby zablokować wtyczkę urządzenia (1).
- W tym celu zacisnąć kabel w przewidzianych do tego celu zaciskach prowadnicy (3) i wyprowadzić go przez wyjście kabla (4).
- Sprawdzić, czy wtyczka urządzenia i kabel są dobrze zamocowane.
- Stację ładowania ustawić na stabilnej, płaskiej powierzchni.

Stacja ładowania jest teraz przygotowana na to, by odłożyć tam urządzenie i naładować akumulator.

Ładowanie akumulatora (rys. 2)

Uwaga!

- Nie wystawiać urządzenia na bezpośrednie działanie promieni słonecznych lub wysokiej temperatury. Temperatura otoczenia powinna wynosić od 5 do 35°C.
- Ładować urządzenie wyłącznie za pomocą dołączonego zasilacza.

Wskazówka: Niezależnie od stanu naładowania baterii urządzenia można w każdej chwili używać, zasilając je z sieci.

Symbol baterii  na wyświetlaczu urządzenia wskazuje zasilanie lub poziom naładowania akumulatora:

Symbol baterii 	Znaczenie
świeci na czerwono	trwa ładowanie akumulatora
świeci na zielono	akumulator jest całkowicie naładowany
miga na czerwono	akumulator jest rozładowany
brak symbolu	urządzenie działa lub jest wyłączone

- Przed ładowaniem akumulatora upewnić się, że urządzenie jest wyłączone.
- Podłączyć zasilacz do nieuszkodzonego, prawidłowo zamontowanego gniazda wtykowego ze stykiem ochronnym.
- Należy wtedy włożyć urządzenie do stacji ładowania.
 - Symbol baterii na wyświetlaczu świeci się na czerwono, dopóki akumulator jest ładowany.

Wskazówka:

Akumulator można też naładować bez stacji ładowania. W tym celu zgiętą wtyczkę należy włożyć bezpośrednio do gniazda ładowania w dolnej części urządzenia.

- Przed pierwszym użyciem ładować akumulator przez co najmniej 120 minut.
 - Po naładowaniu akumulatora do pełna symbol baterii będzie się świecił na zielono.
 - Całkowicie naładowany akumulator umożliwia eksploatację urządzenia przez ok. 90 minut, bez konieczności podłączania go do sieci elektrycznej.
- Po zakończeniu procesu ładowania wyciągnąć zasilacz z gniazda sieciowego.
- W przypadku ładowania akumulatora bez stacji ładowania, usunąć zgiętą wtyczkę urządzenia z gniazda.

Nasadki do strzyżenia i nasadki grzebieniowe

Nasadka do strzyżenia włosów (B)

Nasadka do strzyżenia włosów (B) jest odpowiednia do strzyżenia włosów na głowie. Do nasadki do strzyżenia pasują 4 nasadki grzebieniowe (G) o różnych długościach cięcia: 3, 6, 9 i 12 mm. Informacje dotyczące poszczególnych długości umieszczone są bezpośrednio na nasadkach grzebieniowych.

Aby przyciąć włosy bardzo krótko lub przyciąć na krawędzi, można również użyć nasadki do strzyżenia bez nasadki grzebieniowej.

Nasadka do strzyżenia brody (C)

Nasadka do strzyżenia brody jest odpowiednia do golenia i skracania brody. Do nasadki do strzyżenia brody pasuje nasadka grzebieniowa (H) o regulowanych długościach cięcia, od 3 do 18 mm w krokach co 1 mm. Informacje doty-

czące poszczególnych długości umieszczone są bezpośrednio na nasadce grzebieniowej.

Aby przyciąć brodę bardzo krótko lub przyciąć na krawędzi, można również użyć nasadki do strzyżenia brody bez nasadki grzebieniowej.

Nasadka z trymerem precyzyjnym (D)

Nasadki z trymerem precyzyjnym (D) używa się do trymowania wąsów, bokobrodów, baczków lub brwi.

Nasadka do golenia/trymowania (E)

Nasadki do golenia/trymowania (E) można użyć do przycinania brody na bardzo krótko lub formowania i kształtowania bród.

Nasadka do trymowania włosów w nosie/uszach (F)

Nasadki do trymowania włosów w nosie/uszach (F) należy używać do usuwania włosów z nosa lub uszu.

Wymiana nasadek grzebieniowych



Ostrzeżenie!

Istnieje niebezpieczeństwo odniesienia obrażeń spowodowanych przez mechanizm tnący! Należy zawsze wyłączyć urządzenie przed założeniem lub zdjęciem nasadki grzebieniowej.

Wymiana nasadek grzebieniowych na nasadce do strzyżenia włosów (rys. 3)

- Przed wymianą nasadek grzebieniowych upewnić się, że urządzenie jest wyłączone.
- Założyć nasadkę do strzyżenia włosów (B) na urządzenie, patrz punkt „Wymiana nasadek do strzyżenia”.

- Należy wybrać nasadkę grzebieniową (G) odpowiednią do wymaganej długości strzyżenia (3, 6, 9 lub 12 mm).
- Aby założyć nasadkę grzebieniową, należy najpierw nałożyć ją ostrożnie od góry na część tnącą nasadki do strzyżenia włosów (1).
- Następnie obrócić nasadkę grzebieniową w kierunku dołu urządzenia i mocno ją dociśnąć (2), aż do słyszalnego zatrzaśnięcia.
- Aby zdjąć nasadkę grzebieniową, należy odciągnąć od urządzenia mały zatrask na nasadce grzebieniowej i zdjąć ją z nasadki do strzyżenia włosów.

Wskazówka:

Długość strzyżenia zależy od kąta, pod którym maszynka do strzyżenia trzymana jest podczas strzyżenia. Dlatego rzeczywista długość strzyżenia może się różnić od informacji zawartych w niniejszej instrukcji i umieszczonych na nasadkach grzebieniowych.

Wymiana nasadki grzebieniowej na nasadce do strzyżenia brody (rys. 4)

- Założyć nasadkę do strzyżenia brody (B) na urządzenie, patrz punkt „Wymiana nasadek do strzyżenia”.
- Ostrożnie nasunąć nasadkę grzebieniową (H) na nasadkę do strzyżenia brody.
- Aby ustawić żądaną długość cięcia (od 3 do 18 mm w odstępach co 1 mm), przesunąć nasadkę grzebieniową na nasadce do strzyżenia brody do przodu i do tyłu, aż mały symbol strzałki ▼ na urządzeniu wskaże żądaną wartość w mm na nasadce grzebieniowej.

Wymiana nasadek do strzyżenia

(rys. 5 + 6)



Ostrzeżenie!

Istnieje niebezpieczeństwo odniesienia obrażeń spowodowanych przez mechanizm tnący! Należy zawsze wyłączyć urządzenie przed założeniem lub zdjęciem nasadek do strzyżenia.

Wszystkie nasadki do strzyżenia (B/C/D/E/F) są wymieniane w ten sam sposób.

- Aby zdjąć nasadkę do strzyżenia, nacisnąć ją (1) kciukiem od przodu, aby zwolnić ją z uchwytu.
- Następnie zdjąć nasadkę do strzyżenia z urządzenia (2).
- Aby założyć nasadkę do strzyżenia, włożyć dolny zacisk w otwór montażowy urządzenia (3).
- Następnie wciskać górną część nasadki do strzyżenia na urządzenie (4), aż nasadka zatrzaśnie się słyszalnie i będzie mocno osadzona.

Strzyżenie włosów

- Włosy muszą być suche.
- Przed strzyżeniem dokładnie rozczesać włosy.
- Założyć nasadkę do strzyżenia włosów na urządzenie, patrz punkt „Wymiana nasadek do strzyżenia”.
- Założyć wybraną nasadkę grzebieniową na nasadkę do strzyżenia włosów.
- Jeżeli nie ma się pewności co do długości włosów, należy najpierw ustawić urządzenie tak, aby po obcięciu włosy były dłuższe i w razie potrzeby skrócić je.

- Włączyć urządzenie, naciskając krótko przycisk WŁ./WYŁ.
- Urządzenie należy trzymać w taki sposób, aby nasadka grzebieniowa płasko przylegała do głowy. W miarę możliwości należy strzyć włosy w kierunku przeciwnym do kierunku ich wzrostu.
- Należy wielokrotnie przesuwać maszynkę po tej samej partii włosów, aby równomiernie ostrzyć włosy.
- Rozczesywać od czasu do czasu dokładnie włosy w trakcie strzyżenia.
- Aby wyłączyć urządzenie, należy wcisnąć wyłącznik.

Golenie i trymowanie brody

- Broda musi być sucha.
- Przed goleniem rozczesać brodę w kierunku wzrostu włosów.
- Założyć wybraną nasadkę do strzyżenia włosów (nasadka do strzyżenia brody, nasadka z trymerem precyzyjnym, nasadka do golenia/trymowania) na urządzenie, patrz punkt „Wymiana nasadek do strzyżenia”.
- W przypadku stosowania nasadki do strzyżenia brody nasunąć na nią nasadkę grzebieniową i ustawić żądaną długość cięcia. Przesuwać nasadkę grzebieniową na nasadce do strzyżenia brody do przodu i do tyłu, aż mały symbol strzałki ▼ na urządzeniu wskaże żądaną wartość w mm na nasadce do strzyżenia brody.
- Jeżeli nie ma się pewności co do długości włosów, należy najpierw ustawić urządzenie tak, aby po obcięciu włosy były dłuższe i w razie potrzeby skrócić je.
- Włączyć urządzenie, naciskając krótko przycisk WŁ./WYŁ.
- W miarę możliwości golić brodę w kierunku przeciwnym do kierunku wzrostu włosów.



- Należy wielokrotnie przesuwać maszynkę po tej samej partii brody, aby strzyć równomiernie.
- Podczas używania trymera precyzyjnego umieścić jego krawędź na żądanej wysokości linii cięcia i przesunąć urządzenie w dół.
- Aby wyłączyć urządzenie, należy wcisnąć wyłącznik.

Usuwanie włosów z nosa/uszu

- Założyć nasadkę do trymowania włosów w nosie/uszach na urządzenie, patrz punkt „Wymiana nasadek do strzyżenia”.
- Włączyć urządzenie, naciskając krótko przycisk WŁ./WYŁ.
- Ostrożnie wsunąć wyłącznik metalową końcówkę nasadki do trymowania włosów w nosie/uszach do dziurki w nosie lub ucha.
- Poruszać urządzeniem powoli i kolistymi ruchami, aby przyciąć włosy.
- Aby wyłączyć urządzenie, należy wcisnąć wyłącznik.

Blokada włączania

Blokada włączania zapobiega niezamierzonemu włączeniu urządzenia.

- Aby aktywować blokadę włączania, należy nacisnąć i przytrzymać przez ok. 3 sekundy przycisk WŁ./WYŁ. Urządzenie włączy się. Po aktywowaniu blokady włączania urządzenie się wyłącza.
 - Symbol baterii  na wyświetlaczu miga na zielono.
- Zwolnić przycisk WŁ./WYŁ.
 - Symbol baterii gaśnie .
 - Po naciśnięciu przycisku WŁ./WYŁ. zielony symbol baterii  miga kilkakrotnie. Urządzenie nie włączy się.

- Aby ponownie dezaktywować blokadę włączania, należy nacisnąć i przytrzymać przez ok. 3 sekundy przycisk WŁ./WYŁ.
 - Urządzenie włączy się.
 - Symbol baterii gaśnie .

Wskazówka:

Blokada włączania zostanie dezaktywowana również po podłączeniu urządzenia do zasilania sieciowego.

Czyszczenie i pielęgnacja

Urządzenie należy czyścić po każdym użyciu.



Ostrzeżenie!

Niebezpieczeństwo porażenia prądem ze względu na wilgoć! Nie zanurzać urządzenia, zasilacza i kabla przyłączeniowego w wodzie i nie czyścić pod bieżącą wodą.

Uwaga!

Nie stosować gąbek ani środków do szorowania, aby nie uszkodzić powierzchni urządzenia.

Czyszczenie urządzenia

- Przed przystąpieniem do czyszczenia należy wyłączyć urządzenie i odłączyć je od sieci elektrycznej.
- Oczyszczyć urządzenie lekko wilgotną ściereczką i starannie osuszyć.

Czyszczenie stacji ładowania/uchwyty

- Przed przystąpieniem do czyszczenia należy odłączyć wtyczkę z gniazdka.
- Wyjąć zgietą wtyczkę urządzenia ze spodu stacji ładowania.
- Stację ładowania czyścić przy użyciu lekko wilgotnej ściereczki, a następnie starannie osuszyć.

- Z powrotem podłączyć zgietą wtyczkę urządzenia na spodzie stacji ładowania, patrz punkt „Podłączanie stacji ładowania/uchwyty”.

Czyszczenie nasadki grzebieniowej

- Przed przystąpieniem do czyszczenia należy wyłączyć urządzenie i odłączyć je od sieci elektrycznej.
- W razie potrzeby należy zdjąć nasadkę grzebieniową.
- Usunąć resztki włosów za pomocą pędzelka do czyszczenia.
- Jeżeli to konieczne, oczyścić nasadkę grzebieniową przy użyciu niewielkiej ilości wody, a następnie dokładnie osuszyć.

Czyszczenie i pielęgnacja nasadki do strzyżenia włosów, golenia brody i trymera precyzyjnego

- Przed przystąpieniem do czyszczenia należy wyłączyć urządzenie i odłączyć je od sieci elektrycznej.
- W razie potrzeby należy zdjąć założoną nasadkę grzebieniową.
- Zdjąć nasadkę do strzyżenia z urządzenia.
- Usunąć resztki włosów z nasadki do strzyżenia za pomocą pędzelka do czyszczenia.
- Włożyć dolny zacisk nasadki do strzyżenia w otwór montażowy urządzenia.
- Następnie wciskać górną część nasadki do strzyżenia na urządzenie, aż nasadka zatrzaśnie się słyszalnie i będzie mocno osadzona.

W celu zapewnienia długiego czasu pracy nasadek do strzyżenia należy od czasu do czasu nasmarować je olejem. W tym celu należy użyć załączonego oleju pielęgnacyjnego lub innego niezawierającego kwasu oleju, np. oleju do masyżu do szyi.

- Zaaplikować kroplę oleju na krawędź tnącą.
- Włączyć urządzenie na kilka sekund, aby olej równomiernie się rozprowadził.
- Wyłączyć urządzenie i w razie potrzeby wytrzeć nadmiar oleju za pomocą miękkiej ściereczki.

Czyszczenie i pielęgnacja nasadki do golenia/trymowania

- Przed przystąpieniem do czyszczenia należy wyłączyć urządzenie i odłączyć je od sieci elektrycznej.
- Zdjąć nasadkę do golenia/trymowania z urządzenia.
- Chwycić ramkę folii tnącej po obu stronach i ostrożnie wyjąć całą ramkę z nasadki do golenia/trymowania.

Uwaga!

Nie wyjmować folii tnącej z ramki. Spowoduje to jej uszkodzenie.

- Usunąć resztki włosów z folii tnącej i ramki za pomocą pędzelka do czyszczenia.
- W razie potrzeby można także ostrożnie opłukać folię tnącą w ramce pod bieżącą wodą.
- Przed włożeniem z powrotem do nasadki do golenia/trymowania poczekać, aż folia tnąca i ramka wyschną całkowicie.
- Włożyć z powrotem ramkę z folią tnącą do nasadki do golenia/trymowania. Podczas wkładania należy upewnić się, że zatrzaski mocujące na ramce folii tnącej pasują do odpowiednich zagłębień na nasadce do golenia/trymowania.
 - Jeśli wstawienie ramki folii tnącej nie jest łatwe, obrócić ją o 180°.

- Nacisnąć lekko ramkę folii tnącej w dół, aż słychać będzie zatrzaśnięcie. Nie wywierać przy tym nacisku na folię tnącą.

W celu zapewnienia długiego czasu pracy nasadki do golenia/trymowania należy od czasu do czasu nasmarować ją olejem. W tym celu należy użyć załączonego oleju pielęgnacyjnego lub innego niezawierającego kwasu oleju, np. oleju do maszyny do szycia.

- Rozprowadzić palcem kroplę oleju po folii tnącej.
- Zaaplikować kroplę oleju na ostrza tnące nasadki do golenia/trymowania.
- Założyć nasadkę do golenia/trymowania na urządzenie.
- Włączyć urządzenie na kilka sekund, aby olej równomiernie się rozprowadził.
- Wyłączyć urządzenie i w razie potrzeby wytrzeć nadmiar oleju za pomocą miękkiej ściereczki. Nie wywierać przy tym nacisku na folię tnącą.

Czyszczenie nasadki do trymowania włosów w nosie/uszach

- Przed przystąpieniem do czyszczenia należy wyłączyć urządzenie i odłączyć je od sieci elektrycznej.
- Zdjąć nasadkę do trymowania włosów w nosie/uszach z urządzenia.
- Wyplukać nasadkę do trymowania włosów w nosie/uszach pod bieżącą wodą.
- Przed ponownym użyciem poczekać, aż nasadka do trymowania włosów w nosie/uszach całkowicie wyschnie.

Przechowywanie

- Urządzenie i akcesoria, jak nasadki grzebieniowe, nasadki do strzyżenia, pędzel do czyszczenia, grzebień i buteleczka z olejem do pielęgnacji można włożyć w przewidzianych do tego przegródek w stacji ładowania/uchwycie.
- Urządzenie i akcesoria przechowywać w czystym, suchym i wolnym od kurzu miejscu.

Utylizacja

Utylizacja opakowania

Opakowanie produktu wykonane jest z materiałów podlegających recyklingowi. Materiały opakowaniowe należy utylizować zgodnie z ich oznakowaniem w publicznych punktach odbioru odpadów lub zgodnie z wytycznymi obowiązującymi w danym kraju.

Utylizacja zużytego sprzętu



Jeśli nie chcą już Państwo używać swojego urządzenia elektrycznego, należy bezpłatnie oddać je do punktu odbioru zużytego sprzętu. W żadnym wypadku nie wolno wyrzucać zużytych urządzeń elektrycznych do pojemników na odpady nienadające się do ponownego przetworzenia (patrz symbol).

Utylizacja akumulatora



Akumulatorów i baterii nie wolno wyrzucać wraz z normalnymi odpadami z gospodarstwa domowego (patrz symbol). Użytkownik jest ustawowo zobowiązany do oddawania akumulatorów i baterii do punktów zbiórki odpadów komunalnych lub do punktów sprzedaży. Dlatego do punktu zbiórki odpadów komunalnych należy oddać kompletne urządzenie elektryczne (z akumulatorem) i tylko wtedy, gdy jest rozładowane.

Pozostałe wskazówki dotyczące utylizacji

Należy oddać urządzenie w takim stanie, aby możliwe było jego późniejsze ponowne wykorzystanie lub przetworzenie.

Urządzenia elektryczne mogą zawierać szkodliwe substancje. Nieprawidłowe obchodzenie się lub uszkodzenie urządzenia mogą stwarzać zagrożenia dla zdrowia lub powodować zanieczyszczenie wody lub gleby podczas późniejszego użytkowania.

Dane techniczne

Wielofunkcyjna maszynka do strzyżenia

Model	BG-A0201
Napięcie na wejściu	5 V --- 1000 mA
Akumulator	1 x litowo-jonowy 3,7 V --- 14500, 600 mAh
Czas ładowania	ok. 120 min
Czas pracy urządzenia	ok. 90 min
Stopień/klasa ochrony	IP20 / III 
Poziom hałasu	58 dB(A)
Temperatura otoczenia	+5 °C do +35 °C
Wymiary urządzenia wysokość x szerokość x głębokość	ok. 167 x 37 x 41 mm

Zasilacz

Model	SW-050100EUL-KL
Napięcie na wejściu	100-240 V~ 50/60 Hz 0,2 A maks.
Napięcie na wyjściu	5,0 V --- 1,0 A 5,0 W
Stopień/klasa ochrony	IP20 / II 
Warunki środowiskowe	Urządzenie dopuszczalne do stosowania tylko w pomieszczeniach wewnętrznych.
Średnia wydajność podczas pracy	77,4 %
Zużycie energii w stanie bez obciążenia	0,04 W

Gwarancja

Kaufland udziela Państwu gwarancji na 3 lata od daty zakupu.

Gwarancja nie obejmuje szkód związanych z nieprzestrzeganiem instrukcji obsługi, użytkowaniem niezgodnym z przeznaczeniem, nieprawidłowym obchodzeniem się, naprawami przeprowadzanymi na własną rękę lub niewystarczającą konserwacją i pielęgnacją.



Stimate client,

Vă felicităm pentru cumpărarea noului dvs. aparat. Ați decis să alegeți un produs cu un raport calitate-preț excelent care vă va aduce multe satisfacții.

Înainte de utilizarea aparatului familiarizați-vă cu toate instrucțiunile privind operarea și siguranța.

Utilizați aparatul numai în modul descris și numai în scopurile menționate. În cazul transmiterii aparatului unei alte persoane, predați-i, de asemenea, toate documentele aferente acestuia.

Pachetul de livrare

- Aparat multifuncțional (A)
- Accesoriu pentru tunsul părului (B)
- Accesoriu pentru tăierea bărbii (C)
- Accesoriu trimmer de precizie (D)
- Accesoriu ras/trimmer (E)

- Accesoriu trimmer pentru părul din nas/ urechi (F)
- 4 buc. Piepteni atașabili (G) pentru accesoriul pentru tunsul părului, 3, 6, 9 și 12 mm
- Pieptene atașabil (H) pentru accesoriul pentru tunsul bărbii
- Stație de încărcare/suport (I) cu mufă de conectare pentru ștecărul de rețea
- Adaptor de rețea (J) cu cablu de alimentare și ștecăr (K)
- Piaptăn (L)
- Foarfecă (M)
- Pensulă de curățare (N)
- Ulei de îngrijire (O) pentru sistemul de tăiere
- Instrucțiuni de folosire

Verificați existența tuturor componentelor și aparatul cu privire la deteriorări survenite în timpul transportului.

Nu puneți în funcțiune aparatul dacă acesta este deteriorat!

În cazul defectării contactați un magazin Kaufland.

Siguranța

Citiți cu atenție următoarele instrucțiuni privind siguranța înaintea primei utilizări a aparatului.

În vederea unei utilizări sigure respectați toate instrucțiunile privind siguranța prezentate în continuare.

Utilizarea conform destinației

- Aparatul multifuncțional este destinat exclusiv tunderii și aranjării părului uman, precum și tunderii bărbii. Aparatul nu se va utiliza pentru tunderea părului artificial sau a părului de animale.
- Cu acest aparat se va tunde numai părul uscat.
- Nu utilizați aparatul în aer liber.
- Aparatul este destinat exclusiv pentru uz casnic. Aparatul nu este prevăzut pentru utilizarea în scopuri profesionale.

- Folosiți aparatul numai pentru domeniul de utilizare descris și cu accesoriile originale. Orice altă utilizare sau modificare a aparatului sunt considerate ca fiind neconforme. Producătorul nu răspunde pentru daunele produse ca urmare a utilizării necorespunzătoare sau operării eronate.

Siguranța copiilor și a persoanelor



Avertizare!

Pericol de asfixiere pentru copii la joaca cu materialul de ambalare!
Țineți neapărat materialul de ambalare departe de copii.

- Acest aparat poate fi utilizat de copii cu vârsta peste 3 ani, sub supraveghere.
- Acest aparat poate fi utilizat de copiii cu vârsta peste 8 ani, precum și de persoane cu abilități fizice, senzoriale sau mentale reduse sau fără experiență și/sau cunoștințe necesare, dacă sunt supravegheate sau dacă au fost instruite cu privire la utilizarea sigură a acestui aparat și au înțeles pericolele cu privire la acesta.
- Copiii nu trebuie să se joace cu aparatul.
- Curățarea și acțiunile de întreținere destinate utilizatorului nu sunt permise copiilor decât dacă sunt supravegheați.
- Mențineți aparatul și cablul de conexiune departe de accesul copiilor cu vârsta sub 8 ani.
- Păstrați uleiul de îngrijire în locuri inaccesibile copiilor.
- Uleiul de îngrijire nu trebuie înghițit.
- Uleiul de îngrijire nu trebuie să intre în contact cu ochii.

Aspecte generale privind siguranța



Avertizare!

Utilizați aparatul numai în spații interioare.

- Aparatul nu se va încărca sau nu se va utiliza atunci când adaptorul de rețea, cablul de conexiune sau aparatul sunt deteriorate ori defecte.
- Nu utilizați aparatul cu piepteni atașabili deteriorați sau cu accesorii de tăiere/trimmarea defecte.
- Aparatul este operat cu tensiune mică de protecție (SELV), conform indicațiilor de pe plăcuța de fabricație a adaptorului de rețea. Aparatul trebuie utilizat numai împreună cu adaptorul de rețea furnizat împreună cu acesta.

- Cablul de alimentare al acestui aparat nu poate fi înlocuit. În cazul deteriorării cablului, aparatul trebuie casat.
- Conectați aparatul numai la surse de alimentare cu energie electrică ale căror tensiune și frecvență corespund indicațiilor de pe plăcuța de fabricație a adaptorului!
- Conectați aparatul numai la o priză cu contact de protecție instalată corespunzător și nedeteriorată.
- Lamele ascuțite ale sistemului de tăiere pot provoca răniri. Nu atingeți sistemul de tăiere atunci când aparatul este pornit.
- În cazul neutilizării, curățării sau încărcării aparatului, acesta se va deconecta și se va scoate adaptorul de rețea din priză.
- Opriți aparatul întotdeauna
 - înainte de a-l curăța;
 - în timpul încărcării acumulatorului;
 - înaintea montării sau îndepărtării pieptenilor atașabili.
- Așezați aparatul întotdeauna pe o suprafață plană, stabilă, astfel încât acesta să nu se poată răsturna sau să cadă în apă.
- Mențineți aparatul întotdeauna uscat.



Avertizare!

Nu utilizați aparatul în apropierea căzilor, dușurilor, chiuvetelor sau altor recipiente care conțin apă ori alte lichide.

- Nu apucați niciodată adaptorul de rețea cu mâinile ude, în special atunci când îl introduceți resp. scoateți din priză. Există risc de electrocutare!
- Scoateți întotdeauna adaptorul de rețea din priză și îndepărtați fișa aparatului înainte de a îndepărta sistemul de tăiere.
- Nu introduceți aparatul, adaptorul de rețea și cablul de alimentare în apă sau în alte lichide și nu țineți aceste piese sub apă curentă.
- Respectați indicațiile din secțiunea „Curățarea și îngrijirea”.

Înainte de prima punere în funcțiune

- Îndepărtați toate materialele de ambalare de pe aparat înainte de prima utilizare a acestuia.
- Curățați temeinic aparatul înainte de prima utilizare (pentru aceasta se va consulta secțiunea „Curățarea și îngrijirea”).

Conectarea stației de încărcare/ suportului (imaginea 1)

În pachetul de livrare este inclus un suport pentru păstrarea aparatului și accesoriilor. Suportul servește simultan și ca stație de încărcare pentru aparat.

Pentru a utiliza suportul ca stație de încărcare trebuie să conectați ștecărul de la cablul adaptorului de rețea cu stația de încărcare.

- Pentru aceasta, trageți blocajul de pe partea inferioară a stației de încărcare la o parte, în sens orar (1). Deschiderea pentru introducerea ștecărului este vizibilă acum.
- Introduceți ștecărul aparatului în deschidere în așa fel încât cablul să fie orientat în direcția canelurii pentru ieșirea cablului (4).
- Apăsăți ștecărul în deschidere până la opritor (2).
- Pivotați blocajul în sens antiorar până la opritor pentru a fixa ștecărul (1).
- Fixați cablul în clemele de ghidare prevăzute în acest sens (3) și treceți aparatul prin ieșirea pentru cablu (4).
- Verificați dacă ștecărul și cablul sunt bine fixate.
- Așezați stația de încărcare pe o suprafață stabilă, plană.
Stația de încărcare este pregătită acum pentru așezarea aparatului și încărcarea acumulatorului.

Încărcarea acumulatorului (imagine 2)

Atenție!

- Nu expuneți aparatul razelor directe ale soarelui sau căldurii. Temperatura ambientală trebuie să se afle în intervalul 5 - 35 °C.
- Încărcați aparatul exclusiv cu ajutorul adaptorului de rețea livrat.

Indicație: Aparatul poate fi utilizat oricând în modul conectat la rețea indiferent de capacitatea acumulatorului.

Simbolul bateriei  de pe afișajul aparatului informează cu privire la alimentarea cu curent resp. starea de încărcare a acumulatorului:

Simbolul baterie 	Semnificație
luminează roșu	Acumulatorul se încarcă
luminează verde	Acumulatorul este încărcat
luminează intermitent roșu	Acumulatorul este descărcat
nici un simbol	Aparatul funcționează sau este oprit

- Asigurați-vă că aparatul este oprit înainte de a încărca acumulatorul.
- Introduceți adaptorul de rețea într-o priză cu contact de protecție instalată corespunzător și nedeteriorată.
- Așezați aparatul în stația de încărcare.
 - Simbolul baterie de pe afișaj luminează roșu atâta timp cât acumulatorul se încarcă.

Indicație:

Alternativ acumulatorul poate fi încărcat și fără stația de încărcare. Pentru aceasta, introduceți ștecărul în unghi direct în mufa de încărcare din partea inferioară a aparatului.

- Încărcați acumulatorul înainte de prima utilizare timp de minim 120 de minute.
 - După ce acumulatorul este încărcat complet, simbolul baterie luminează verde.
 - Un acumulator încărcat complet face posibilă o funcționare independentă de rețea de cca 90 de minute.
- După încheierea procesului de încărcare scoateți adaptorul de rețea din priză.
- Dacă ați încărcat acumulatorul fără stația de încărcare, îndepărtați ștecărul în unghi din mufa de încărcare a aparatului.

Accesorii pentru tăiere și piepteni atașabili

Accesoriu pentru tunsul părului (B)

Accesoriul pentru tunsul părului (B) este adecvat pentru tunderea părului de pe cap. Pe accesoriul pentru tunsul părului se potrivesc cei 4 piepteni atașabili (G) cu lungimile de tăiere diferite 3, 6, 9 și 12 mm. Găsiți indicațiile privind lungimea direct pe pieptenii atașabili.

Pentru a tăia părul scurt sau pentru contururi, puteți utiliza accesoriul pentru tunsul părului și fără pieptene atașabil.

Accesoriu pentru tăierea bărbii (C)

Accesoriul pentru tăierea bărbii este adecvat pentru tăiatul și scurtatul bărbii. Pe accesoriul pentru tăierea bărbii se potrivește pieptenele atașabil (H) cu diferitele lungimi de tăiere reglabile de la 3 până la 18 mm în pași de câte 1 mm. Găsiți indicațiile privind lungimea direct pe pieptenele atașabil.

Pentru a tăia barba foarte scurt sau pentru contururi, puteți utiliza accesoriul pentru tăierea bărbii și fără pieptene atașabil.

Accesoriu trimmer de precizie (D)

Utilizați accesoriul trimmer de precizie (D) pentru a tunde mustața, barba de pe obraji, perciunii sau sprâncenele.

Accesoriu ras/trimmer (E)

Puteți utiliza accesoriul pentru ras/trimmer (E) pentru a tăia barba foarte scurt sau pentru a da formă sau a tunde barba.

Accesoriu trimmer pentru părul din nas/urechi (F)

Utilizați accesoriul trimmer pentru părul din nas/urechi (F), dacă doriți să îndepărtați părul din nas sau urechi.

Schimbarea pieptenilor atașabili



Avertizare!

Pericol de rănire cauzat de sistemul de tăiere! Opriți aparatul întotdeauna înainte de montarea sau îndepărtarea pieptenilor atașabili.

Schimbarea pieptenilor atașabili pentru accesoriul pentru tunsul părului (imaginea 3)

- Asigurați-vă că aparatul este oprit înainte de a schimba pieptenele atașabil.
- Montați accesoriul pentru tunsul părului (B) pe aparat, consultați secțiunea „Înlocuirea accesoriilor de tăiere”.
- Alegeți pieptenele atașabil (G) cu lungimea de tăiere dorită (3, 6, 9 sau 12 mm).
- Pentru montare, așezați pieptenele atașabil mai întâi cu grijă în partea de sus pe lama accesoriului pentru tunsul părului (1).

- Pivotați apoi pieptenele atașabil în partea de jos pe aparat și apăsați-l ferm (2), până când se fixează cu un sunet specific.
- Pentru demontare, apăsați clema mică de la pieptenele atașabil în direcția opusă aparatului și scoateți pieptenele atașabil de pe accesoriul de tăiere.

Indicație:

De asemenea, lungimea de tăiere depinde de unghiul în care este ținut aparatul în timpul tunderii. Din acest motiv, lungimea reală de tăiere poate diferi față de indicațiile din prezentele instrucțiuni și de pe pieptenii atașabili.

Schimbarea pieptenilor atașabili pentru accesoriul pentru tăierea bărbii (imaginea 4)

- Montați accesoriul pentru tăierea bărbii (C) pe aparat, consultați secțiunea „Înlocuirea accesoriilor de tăiere”.
- Împingeți pieptenele atașabil (H) cu grijă pe accesoriul pentru tăierea bărbii.
- Pentru a regla lungimea de tăiere dorită (între 3 și 18 mm în pași de 1 mm), împingeți pieptenele atașabil înainte și înapoi pe accesoriul pentru tăierea bărbii, până când simbolul săgeată ▼ de pe aparat indică lungimea dorită în mm de pe pieptenele atașabil.

Schimbarea accesoriilor de tăiere (imaginea 5 + 6)



Avertizare!

Pericol de rănire cauzat de sistemul de tăiere! Opriti aparatul întotdeauna înainte de montarea sau îndepărtarea accesoriilor de tăiere.

Toate accesoriile de tăiere (B/C/D/E/F) se schimbă în același mod.

- Pentru demontarea accesoriului de tăiere apăsați din față cu degetul mare pe accesoriul de tăiere (1) pentru a-l desprinde din suport.
- Îndepărtați apoi accesoriul de tăiere de pe aparat (2).
- Pentru fixarea accesoriului de tăiere treceți clema de fixare inferioară în orificiul de prindere al aparatului (3).
- Apăsați apoi partea superioară a accesoriului de tăiere pe aparat (4), până când accesoriul de tăiere se fixează cu un sunet specific și stă fix.

Tunderea părului

- Părul trebuie să fie uscat.
- Pieptănați temeinic părul înainte de a-l tunde.
- Montați accesoriul pentru tunsul părului pe aparat, consultați secțiunea „Înlocuirea accesoriilor de tăiere”.
- Așezați pieptenele atașabil dorit pe accesoriul pentru tunsul părului.
- Dacă nu sunteți sigur în privința lungimii părului, alegeți mai întâi o reglare mai lungă a lungimii de tăiere și tundeți ulterior dacă este necesar.
- Porniți aparatul prin apăsarea scurtă a comutatorului Pornit/Oprit.
- Țineți aparatul astfel încât pieptenele atașabil să fie poziționat plan și tundeți părul, dacă este posibil, în sens invers direcției de creștere.
- Treceți de mai multe ori prin aceeași porțiune de păr, în vederea unei tăieri uniforme.
- Pe parcurs pieptănați bine părul de mai multe ori.
- Pentru a opri aparatul, apăsați comutatorul PORNIT/OPRIT.

Tăierea și tunderea bărbii

- Părul din barbă trebuie să fie uscat.
- Înainte de tăiere, pieptănați barba în direcția de creștere.
- Montați accesoriul de tăiere dorit (accesoriu trimmer de precizie, accesoriu ras/trimmer) pe aparat, consultați secțiunea „Înlocuirea accesoriilor de tăiere”.
- Dacă utilizați accesoriul pentru tăierea bărbii, împingeți pieptenele atașabil pe accesoriul pentru tăierea bărbii și reglați lungimea de tăiere dorită.

Pentru aceasta, împingeți accesoriul pentru tăierea bărbii înainte și înapoi, până când simbolul săgeată ▼ de pe aparat indică lungimea dorită în mm pe accesoriul pentru tăierea bărbii.

- Dacă nu sunteți sigur în privința lungimii părului, alegeți mai întâi o reglare mai lungă a lungimii de tăiere și tundeți ulterior dacă este necesar.
- Porniți aparatul prin apăsarea scurtă a comutatorului Pornit/Oprit.
- Pe cât posibil, tăiați barba în direcția opusă direcției de creștere.
- Treceți de mai multe ori prin aceeași porțiune de barbă, în vederea unei tăieri uniforme.
- Dacă utilizați trimmerul de precizie, așezați muchia trimmerului de precizie la înălțimea dorită față de rădăcina părului și deplasați aparatul în jos.
- Pentru a opri aparatul, apăsați comutatorul PORNIT/OPRIT.





Îndepărtarea părului din nas/urechi

- Montați accesoriul trimmer pentru tunsul părului din nas/urechi pe aparat, consultați secțiunea „Înlocuirea accesoriilor de tăiere”.

- Porniți aparatul prin apăsarea scurtă a comutatorului Pornit/Oprit.
- Introduceți acum vârful metalic al accesoriului trimmer pentru tunsul părului din nas/urechi într-o nară sau o ureche.
- Mișcați aparatul încet cu mișcări circulare pentru a tăia părul.
- Pentru a opri aparatul, apăsați comutatorul PORNIT/OPRIT.

Înterupătorul de siguranță

Înterupătorul de siguranță previne pornirea involuntară a aparatului.

- Pentru a activa înterupătorul de siguranță, apăsați comutatorul de pornire/oprire și mențineți-l apăsat cca 3 secunde. În acest caz aparatul pornește. Imediat ce înterupătorul de siguranță este activat, aparatul se oprește.
 - Pe afișaj, simbolul baterie  luminează intermitent verde.
- Eliberați comutatorul de pornire/oprire.
 - Simbolul baterie  se stinge.
 - Dacă se apasă acum comutatorul de pornire/oprire, simbolul baterie verde  luminează intermitent de mai multe ori. Aparatul nu pornește însă.
- Pentru a dezactiva din nou înterupătorul de siguranță, apăsați comutatorul de pornire/oprire și mențineți-l apăsat cca 3 secunde.
 - Aparatul pornește.
 - Simbolul baterie  se stinge.

Indicație:

Înterupătorul de siguranță este dezactivat, de asemenea, la cuplarea aparatului la rețeaua electrică.

Curățarea și îngrijirea

Aparatul trebuie curățat după fiecare utilizare.



Avertizare!

Pericol de electrocutare din cauza umezelii! Nu introduceți aparatul, adaptorul de rețea și cablul de conexiune în apă și nu le curățați sub jet de apă.

Atenție!

Pentru a evita deteriorarea suprafeței aparatului utilizați bureți abrazivi și nici substanțe de curățare abrazive.

Curățarea aparatului

- Înaintea curățării opriți aparatul și deconectați-l de la rețeaua electrică.
- Curățați aparatul numai cu ajutorul unei lavete ușor umezite și apoi uscați-l temeinic.

Curățarea stației de încărcare/suportului

- Scoateți ștecherul din priză înainte de curățare.
- Îndepărtați ștecărul în unghi al aparatului din partea inferioară a stației de încărcare.
- Curățați stația de încărcare numai cu o lavetă umezită ușor și uscați-o apoi temeinic.
- Conectați din nou ștecărul în unghi la partea inferioară a stației de încărcare, consultați secțiunea „Conectarea stației de încărcare/suportului”.

Curățarea pieptenilor atașabili

- Înaintea curățării opriți aparatul și deconectați-l de la rețeaua electrică.
- Dacă este necesar, scoateți pieptenele atașabil.

- Îndepărtați resturile de păr cu pensula de curățare.
- Dacă este necesar, curățați pieptenii atașabili cu puțină apă și apoi uscați-i temeinic.

Curățarea și îngrijirea accesoriului pentru tunsul părului, accesoriului pentru tăierea bărbii, accesoriului trimmer de precizie

- Înaintea curățării opriți aparatul și deconectați-l de la rețeaua electrică.
- Dacă este necesar, scoateți pieptenele atașabil montat.
- Îndepărtați accesoriul de tăiere de pe aparat.
- Îndepărtați resturile de păr de pe accesoriul de tăiere cu pensula de curățare.
- Treceți clema inferioară de fixare a accesoriului de tăiere în orificiul de prindere al aparatului.
- Apăsăți apoi partea superioară a accesoriului de tăiere pe aparat, până când accesoriul de tăiere se fixează cu un sunet specific și stă fix.

Pentru asigurarea unei funcționări îndelungate a accesoriilor de tăiere, acestea trebuie gresat la anumite intervale. În acest scop se va utiliza uleiul de îngrijire livrat sau alt ulei fără acizi, de exemplu, ulei pentru mașina de cusut.

- Aplicați o picătură de ulei pe muchia de tăiere.
- Porniți aparatul pentru câteva secunde pentru ca uleiul să se distribuie uniform.
- Opriți aparatul și ștergeți excesul de ulei cu o lavetă moale, dacă este necesar.

Curățarea și îngrijirea accesoriului de ras/trimmer

- Înaintea curățării opriți aparatul și deconectați-l de la rețeaua electrică.
- Îndepărtați accesoriul de ras/trimmer de pe aparat.
- Prindeți rama foliilor de ras de cele două laturi lungi și trageți cu grijă întreaga ramă a foliilor de ras de pe accesoriul de ras/trimmer.

Atenție!

Nu demontați folia de ras din rama foliilor de ras. Astfel aceasta se va deteriora.

- Îndepărtați resturile de păr de pe folia de ras și rama foliilor de ras cu pensula de curățare.
- Dacă este necesar puteți curăța folia de ras și rama foliilor de ras cu grijă și sub jet de apă.
- Lăsați folia de ras și rama foliilor de ras să se usuce complet înainte de a le monta la loc pe accesoriul de ras/trimmer.
- Așezați rama foliilor de ras înapoi în accesoriul de ras/trimmer. La montare aveți grijă ca clemele de prindere de pe rama foliilor de ras să se potrivească în decupajele corespunzătoare de pe accesoriul de ras/trimmer.
 - Dacă rama foliilor de ras nu se poate introduce cu ușurință, întoarceți-o cu 180°.
- Apăsăți rama foliilor de ras ușor în jos, până când se fixează cu un sunet specific. Nu exercitați presiune asupra foliei de ras.

Pentru asigurarea unei funcționări îndelungate a accesoriului de ras/trimmer, acesta trebuie gresat la anumite intervale. În acest scop se va utiliza uleiul de îngrijire livrat sau alt ulei fără acizi, de exemplu, ulei pentru mașina de cusut.

- Distribuți cu vârful degetelor o picătură de ulei pe folia de ras.
- Aplicați o picătură de ulei și pe dantura laterală a accesoriului de ras/trimmer.

- Așezați accesoriul de ras/trimmer pe aparat.
- Porniți aparatul pentru câteva secunde pentru ca uleiul să se distribuie uniform.
- Opriți aparatul și ștergeți excesul de ulei cu o lavetă moale, dacă este necesar. Nu exercitați presiune asupra foliei de ras.

Curățarea accesoriului trimmer pentru părul din nas/urechi

- Înaintea curățării opriți aparatul și deconectați-l de la rețeaua electrică.
- Îndepărtați accesoriul trimmer pentru părul din nas/urechi de pe aparat.
- Clătiți accesoriul trimmer pentru părul din nas/urechi sub jet de apă.
- Lăsați accesoriul trimmer pentru părul din nas/urechi să se usuce complet înainte de a-l utiliza din nou.

Depozitarea

- Aparatul și accesoriile precum piepteni atașabili, accesoriile de tăiere, pensula de curățare, piaptănul și sticlucă cu ulei pentru întreținere pot fi păstrate în compartimentele prevăzute în acest sens în stația de încărcare/suport.
- Păstrați aparatul și accesoriile într-un loc curat, fără praf și uscat.

Eliminarea

Eliminarea ambalajului

Ambalajul produsului este fabricat din materiale reciclabile. Eliminați materialele de ambalare în conformitate cu marcajele acestora prin intermediul centrelor publice de colectare, respectiv în conformitate cu prevederile naționale specifice.

Eliminarea aparatelor uzate

 Atunci când nu mai doriți să utilizați aparatul electric, predați-l unui centru public de colectare a aparatelor electrice uzate. Aparatele electrice uzate nu trebuie în niciun caz aruncate în containerele pentru gunoi (a se vedea simbolul).

Eliminarea acumulatorului

 Acumulatorii și bateriile nu trebuie eliminate împreună cu deșeurile reziduale (a se vedea simbolul). În calitate de consumator aveți obligația legală de a preda acumulatorii și bateriile la un centru public de colectare sau în locurile special amenajate din magazine. Din acest motiv predați aparatul electric în stare completă (cu acumulatorul) și numai în stare descărcată la un centru de colectare.



Indicații suplimentare privind eliminarea

Predați aparatul electric uzat fără a afecta re folosirea sau valorificarea a acestuia.



Aparatele electrice uzate pot conține substanțe poluante. În cazul manipulării necorespunzătoare sau deteriorării aparatului, cu ocazia valorificării ulterioare, aceste substanțe pot cauza probleme de sănătate sau infesta apa și solul.

Date tehnice

Aparat multifuncțional

Model	BG-A0201
Intrare	5 V  1000 mA
Acumulator	1x Li-Ion 3,7 V  14500, 600 mAh
Temp de încărcare	cca 120 min.
Durata de funcționare	cca 90 min.
Tipul/clasa de protecție	IP20 / III 
Zgomot	58 dB(A)
Temperatura ambientală	+5 °C până la +35 °C
Dimensiunile aparatului înălțime x lățime x adâncime	cca 167 x 37 x 41 mm

Adaptor de rețea

Model	SW-050100EUL-KL
Intrare	100-240 V~ 50/60 Hz 0,2 A max.
Ieșire	5,0 V  1,0 A 5,0 W
Tipul/clasa de protecție	IP20 / II 
Condiții de mediu	adecvat numai pentru utilizare la interior
Eficiență operațională medie	77,4 %
Puterea absorbită în regim fără sarcină	0,04 W



Garanția

Kaufland acordă o garanție de 3 ani de la data cumpărării.

Sunt exceptate de la garanție daunele provocate ca urmare a nerespectării instrucțiunilor de folosire, utilizării abuzive, manipulării necorespunzătoare, reparațiilor neautorizate sau întreținerii și îngrijirii insuficiente.

Vážená zákazníčka, vážení zákazník!

Blahoželáme vám ku kúpe vášho nového prístroja. Rozhodli ste sa pre výrobok s výborným výkonom za vynikajúcu cenu, ktorý vám prinesie veľa radosti.

Pred použitím prístroja sa oboznámte so všetkými pokynmi týkajúcimi sa obsluhy a bezpečnosti.

Prístroj používajte len predpísaným spôsobom a na účely, na ktoré je určený. Pri odovzdávaní výrobku tretej strane jej odovzdajte aj všetky podklady.

Rozsah dodávky

- Univerzálny zastrihávač (A)
- Nadstavec na strihanie vlasov (B)
- Nadstavec na strihanie brady (C)
- Nadstavec na presné zastrihávanie (D)
- Nadstavec na holenie/zastrihávanie (E)

- Nadstavec zastrihávača chĺpkov v nose a ušiach (F)
- 4 ks Hrebeňové nadstavce (G) pre nadstavec na strihanie vlasov – 3, 6, 9 a 12 mm
- Hrebeňový nadstavec (H) k nadstavcu na strihanie brady
- Nabijacia stanica / stojanček (I) so zdierkou na konektor sieťového napájача
- Sieťový napájач (J) s pripájacím káblom a prístrojovým konektorom (K)
- Hrebeň (L)
- Nožnice (M)
- Čistiaci štetec (N)
- Olej na ošetrovanie (O) strihacieho ústrojenstva
- Návod na obsluhu

Skontrolujte, či vám boli dodané všetky diely a či sa prístroj pri preprave nepoškodil.

Poškodený prístroj neuvádzajte do prevádzky! V prípade poškodenia sa obráťte na niektorú z pobočiek Kaufland.

Bezpečnosť

Predtým, ako prístroj prvý raz použijete, si dôsledne prečítajte nasledujúce bezpečnostné pokyny.

Za účelom bezpečného používania dodržiavajte nasledujúce bezpečnostné pokyny.

Použitie v súlade s určením

- Univerzálny zastrihávač je určený výlučne na strihanie a skracovanie ľudských vlasov a prestrihávanie brady. Prístroj sa nesmie používať na strihanie umelých vlasov alebo zvieracích chlupov.
- Prístrojom strihajte len suché vlasy.
- Prístroj nepoužívajte v exteriéroch.
- Prístroj je určený len na používanie v domácnostiach. Nie je určený na používanie v obchodných prevádzkach.

- Prístroj používajte len na predpísané účely a s originálnym príslušenstvom. Každé iné použitie alebo zmeny na prístroji sú v rozpore s účelom použitia. Na škody vzniknuté používaním v rozpore s účelom použitia alebo škody vzniknuté v dôsledku nesprávnej manipulácie sa nevzťahuje záruka.

Bezpečnosť detí a osôb



Varovanie!

Nebezpečenstvo udusenia detí pri hre s obalovým materiálom! Obalový materiál uchováajte vždy mimo dosahu detí.

- Tento prístroj môžu pod dozorom používať deti od 3 rokov.
- Tento prístroj smú používať deti staršie ako 8 rokov a osoby s obmedzenými fyzickými, zmyslovými alebo duševnými schopnosťami alebo s nedostatkom skúseností a vedomostí, ak sú pod dohľadom alebo boli poučené o bezpečnom používaní prístroja a porozumeli nebezpečenstvám spojeným s jeho použitím.
- Deti sa nesmú s prístrojom hrať.
- Čistenie a používateľskú údržbu nesmú vykonávať deti bez dohľadu.
- Deti mladšie ako 8 rokov by sa nemali zdržiavať v blízkosti prístroja a prípojného vedenia.
- Ošetrojúci olej uschovajte mimo dosahu detí.
- Ošetrojúci olej sa nesmie požívať.
- Zabráňte kontaktu ošetrojúceho oleja s očami.

Všeobecná bezpečnosť



Varovanie!

Prístroj používajte iba vo vnútorných priestoroch.

- Prístroj sa nesmie nabíjať alebo používať vtedy, keď je sieťový diel, pripojovací kábel alebo prístroj poškodený alebo chybný.
- Nepoužívajte prístroj s poškodenými hrebeňovými nadstavcami alebo chybnými strihacími/skracovacími nadstavcami.
- Prístroj prevádzkujte len s bezpečným malým napätím (SELV) v súlade s údajmi na výrobnom štítku sieťového dielu. Prístroj sa môže prevádzkovať len s dodaným napájačom.
- Sieťový vodič tohto prístroja sa nesmie vymieňať. Pri poškodení vodiča sa musí prístroj zlikvidovať.

- Prístroj zapájajte len do takého elektrického zdroja, ktorého napätie a frekvencia zodpovedajú údajom na výrobnom štítku sieťového dielu!
- Prístroj zapájajte len do nepoškodenej zásuvky, ktorá bola nainštalovaná podľa predpisov.
- Ostré čepele strihacieho systému môžu spôsobiť poranenia. Keď je prístroj zapnutý, nedotýkajte sa strihacieho systému.
- Keď prístroj nepoužívate, nečistíte ani nenabíjate, vypnite ho a vytiahnite sieťový diel zo zásuvky.
- Prístroj vždy vypnite,
 - skôr než ho začnete čistiť,
 - keď nabíjate akumulátor,
 - skôr než nasuniete alebo zložíte nastaviteľné hrebene.
- Prístroj klad'te alebo stavajte len na rovnú, stabilnú plochu, aby nemohol spadnúť dole alebo do vody.
- Prístroj udržiujte vždy v suchu.



Varovanie!

Tento prístroj sa nesmie používať v blízkosti vaní, spŕch, umývadiel ani iných nádrží, ktoré obsahujú vodu alebo iné kvapaliny.

- Sieťového zdroje se nikdy nedotýkajte mokryma rukama, zejména pokud jej chcete zasunout do zásuvky nebo jej ze zásuvky vytáhnout. Hrozí nebezpečnostv zasiahnutia elektrickým prúdom!
- Pred odobratím strihacieho mechanizmu vždy vytiahnite napájač zo zásuvky a odstráňte prístrojový konektor.
- Prístroj, napájač a prívodný kábel nenamáčajte do vody alebo do iných kvapalín ani ich neumývajte pod tečúcou vodou.
- Dodržiavajte informácie uvedené v odseku „Čistenie a starostlivosť“.

Pred prvým uvedením do prevádzky

- Pred prvým použitím odstráňte z prístroja všetky obalové materiály.
- Pred prvým použitím prístroj dôkladne vyčistite (pozri odsek „Čistenie a starostlivosť“).

Pripojenie nabijacej stanice/ stojančka (obrázok 1)

V rozsahu dodávky je stojanček na uloženie prístroja a dielov príslušenstva. Stojanček slúži pre prístroj súčasne ako nabíjacia stanica.

Aby ste stojanček použili ako nabíjaciu stanicu, musíte prístrojový konektor na kábli napájajúca spojiť s nabíjacou stanicou.

- Na to odsuňte doprava západku na spodnej strane nabíjacej stanice (1). Teraz je vidieť otvor na uloženie prístrojového konektora.
- Zasuňte uhlový prístrojový konektor do zásuvky tak, aby kábel ukazoval v smere zárezu na výstup kábla (4).
- Zasuňte na doraz do zásuvky (2) prístrojový konektor.
- Na zaistenie prístrojového konektora (1) otočte západku až na doraz doľava.
- Uložte kábel do určeného vybrania (3) a vyvedte ho vybráním pre kábel (4).
- Skontrolujte pevné uloženie prístrojového konektora a kábla.
- Nabíjaciu stanicu postavte na stabilnú, rovnú plochu.
Nabíjacia stanica je teraz pripravená na odloženie prístroja a nabíjanie akumulátora.

Nabíjanie akumulátora (obrázok 2)

Pozor!

- Prístroj nevystavujte priamemu slnku ani vysokým teplotám. Teplota okolia by mala byť v rozmedzí od 5 do 35 °C.
- Prístroj nabíjajte len pomocou dodaného sieťového dielu.

Upozornenie: Prístroj možno kedykoľvek používať nezávisle od kapacity akumulátora po pripojení do elektrickej siete.

Symbol batérie  na displeji prístroja vás informuje o napájaní, príp. o stave nabitia akumulátorov:

Symbol batérie 	Význam
svieti načerveno	akumulátor sa nabíja
svieti nazeleno	akumulátor je nabitý
bliká načerveno	akumulátor je vybitý
bez symbolu	prístroj je v prevádzke alebo vypnutý

- Pred nabíjaním akumulátora prístroj vypnite.
- Sieťový diel zapojte do nepoškodenej zásuvky s ochranným kontaktom, ktorá bola nainštalovaná podľa predpisov.
- Postavte prístroj do nabíjacej stanice.
 - Ak sa akumulátor nabíja, svieti na displeji načerveno symbol batérie.

Upozornenie:

Alternatívne je možné nabíjať akumulátor i bez nabíjacej stanice. Na to zasuňte uhlový prístrojový konektor priamo do nabíjacej zdierky dole na prístroji.

- Akumulátor nabíjajte pred prvým použitím minimálne 120 minút.
 - Hneď ako je akumulátor plne nabitý, svieti symbol batérie nazeleno.
 - Plne nabitý akumulátor umožňuje prevádzku bez pripojenia do siete v dĺžke cca 90 minút.
- Po ukončení nabíjania vytiahnite napájac zo zásuvky.
- Ak ste nabíjali batériu bez použitia nabíjačky, vyberte prístrojový uhlový konektor z nabíjacej zdierky prístroja.

Strihacie a hrebeňové nadstavce

Nadstavec na strihanie vlasov (B)

Nadstavec na strihanie vlasov (B) je vhodný na vytvorenie základného účesu. Na nadstavec na strihanie vlasov sa môžu použiť 4 hrebeňové nadstavce (G) s rôznymi dĺžkami strihu – 3, 6, 9 a 12 mm. Údaje o dĺžke nájdete priamo na hrebeňových nadstavcoch.

Na strihanie vlasov veľmi nakrátko alebo na strihanie kontúr môžete použiť nadstavec na strihanie vlasov i bez hrebeňového nadstavca.

Nadstavec na strihanie brady (C)

Nadstavec na strihanie brady je vhodný na strihanie a skracovanie brady. Na nadstavci na strihanie brady sedí hrebeňový nadstavec (H) s rôzne nastaviteľnými dĺžkami strihu od 3 do 18 mm po 1 mm krokoch. Údaje o dĺžke nájdete priamo na hrebeňovom nadstavci.

Na veľmi krátky strih brady alebo na strihanie kontúr môžete použiť nadstavec na strihanie brady i bez hrebeňového nadstavca.

Nadstavec na presné zastrihávanie (D)

Nadstavec na presné zastrihávanie (D) použite na zastrihnutie briadky, kotliet alebo obočia.

Nadstavec na holenie/zastrihávanie (E)

Nadstavec na holenie/zastrihávanie (E) môžete používať na veľmi krátke strihanie alebo na tvarovanie a skracovanie brady.

Nadstavec zastrihávača chĺpkov v nose a ušiach (F)

Na úpravu chĺpkov v nose a ušiach použite zastrihávač chĺpkov v nose a v ušiach (F).

Výmena hrebeňových nadstavcov



Varovanie!

Nebezpečenstvo poranenia strihacím systémom! Pred založením alebo odobratím nastaviteľných hrebeňov prístroj vždy vypnite!

Výmena hrebeňových nadstavcov pre nadstavec na strihanie vlasov (obrázok 3)

- Pred výmenou hrebeňového nadstavca prístroj vypnite.
- Nadstavec na strihanie vlasov (B) nasadíte na prístroj, pozrite časť „Výmena strihacích nadstavcov“.
- Vyberte hrebeňový nadstavec (G) s požadovanou dĺžkou strihu (3, 6, 9 alebo 12 mm).
- Pre nasadenie položte najprv hrebeňový nadstavec opatrne na čepeľ nadstavca na strihanie vlasov (1).
- Hrebeňový nadstavec nasuňte dole na prístroj a pevne ho pritlačte (2), až počutelné zaskočí.
- Pre odobratie odtlačte malý jazýček na hrebeňovom nadstavci a odoberte hrebeňový nadstavec zo strihacieho nadstavca.

Upozornenie:

Dĺžka strihania závisí aj od uhla, v ktorom prístroj držíte pri strihaní. Skutočná dĺžka strihania sa preto môže odlišovať od údajov uvedených v tomto návode a na nastaviteľných hrebeňoch.

Výmena hrebeňového nadstavca pre nadstavec na strihanie brady (obrázok 4)

- Nasadíte nadstavec na strihanie brady (C) na prístroj, pozrite časť „Výmena strihacích nadstavcov“.

- Opatrne nasuňte hrebeňový nadstavec (H) na nadstavec na strihanie brady.
- Aby ste nastavili požadovanú dĺžku strihu (od 3 do 18 mm v 1 mm krokoch), posúvajte hrebeňový nadstavec na nastavci na strihanie brady dopredu a späť, až bude malý symbol šípky ▼ na hrebeňovom nastavci prístroja ukazovať na požadovaný údaj v mm.

Výmena strihacích nastavcov (obrázok 5 + 6)



Varovanie!

Nebezpečenstvo poranenia strihacím systémom! Pred nasadením alebo odobratím strihacích nastavcov prístroj vždy vypnite.

Všetky strihacie nastavce (B/C/D/E/F) sa vymieňajú rovnako.

- Na odobratie strihacieho nastavca stlačte strihací nadstavec (1) spredu palcom, aby ste ho uvoľnili zo stojančeka.
- Potom odoberte strihací nadstavec z prístroja (2).
- Pre nasadenie strihacieho nastavca zasuňte spodný násuvný jazýček do úložného otvoru prístroja (3).
- Pritlačte hornú časť strihacieho nastavca k prístroju (4), až strihací nadstavec počutlne zaskočí a bude pevne sedieť.

Strihanie vlasov

- Vlasy musia byť suché.
- Vlasy si pred strihaním dôkladne prečešte.
- Nasadte nadstavec na strihanie vlasov na prístroj, pozrite časť „Výmena strihacích nastavcov“.

- Na nadstavec na strihanie vlasov nasadte požadovaný hrebeňový nadstavec.
- Ak si nebudete istý dĺžkou vlasov, zvolte najprv nastavenie väčšej dĺžky strihania a v prípade potreby potom dodatočne strihajte ešte raz.
- Prístroj zapnete tak, že krátko stlačíte zapínač/vypínač.
- Prístroj držte tak, aby nastaviteľný hrebeň priliehal naplocho a vlasy strihajte podľa možností proti smeru ich rastu.
- Viackrát prejdite tými istými partiami vlasov, aby ste dosiahli rovnomerný strih.
- Popritom vlasy niekoľkokrát prečešte.
- Pre vypnutie prístroja stlačte vypínač ZAP/VYP.

Strihanie a skracovanie brady

- Brada musí byť suchá.
- Pred strihaním prečešte bradu v smere rastu.
- Na prístroj nasadte požadovaný strihací nadstavec (nadstavec na strihanie brady, nadstavec presného zastrihávača, nadstavec na holenie/zastrihávanie), pozrite časť „Výmena strihacieho nastavca“.
- Keď použijete nadstavec na strihanie brady, nasuňte hrebeňový nadstavec na nadstavec na strihanie brady a nastavte požadovanú dĺžku strihu.
Posúvajte hrebeňový nadstavec na nastavci na strihanie brady dopredu a späť, až bude malý symbol šípky ▼ na prístroji ukazovať na požadovaný údaj v mm na nastavci na strihanie brady.
- Ak si nebudete istý dĺžkou vlasov, zvolte najprv nastavenie väčšej dĺžky strihania a v prípade potreby potom dodatočne strihajte ešte raz.

- Prístroj zapnete tak, že krátko stlačíte zapínač/vypínač.
- Bradu strihajte podľa možnosti proti smeru rastu.
- Aby ste dosiahli rovnomerný strih, prechádzajte po rovnakých partiách brady niekoľkokrát.
- Pri použití presného zastrihávača priložte jeho hranu k požadovanej výške brady a prístrojom pohybujte dole.
- Pre vypnutie prístroja stlačte vypínač ZAP/VYP.



Odstraňovanie chĺpkov v nose/ušiach

- Nasadte nastavtec zastrihávača chĺpkov v nose a ušiach na prístroj, pozrite časť „Výmena strihacích nastavcov“.
- Prístroj zapnete tak, že krátko stlačíte zapínač/vypínač.
- Opatrne zasuňte do nosa alebo ucha len kovový hrot nastavca zastrihávača chĺpkov v nose a ušiach.
- Aby ste chĺpky ostrihali, pohybujte prístrojom pomaly a do kruhu.
- Pre vypnutie prístroja stlačte vypínač ZAP/VYP.

Blokovacie tlačidlo

Blokovacie tlačidlo zabráni tomu, aby sa prístroj náhodne zapol.

- Aby ste aktivovali uzamknutie vypínača, stlačte vypínač a podržte ho stlačený cca 3 sekundy. Prístroj sa zapne. Hneď ako je aktivované uzamknutie vypínača, prístroj sa vypne.
 - Na displeji bliká nazeleno symbol batérie .

- Uvoľnite vypínač.
 - Symbol batérie  zhasne.
 - Keď teraz stlačíte vypínač, niekoľkokrát zabliká zelený symbol batérie . Prístroj sa však nezapne.
- Pre deaktiváciu uzamknutia vypínača stlačte vypínač a podržte ho stlačený cca 3 sekundy.
 - Prístroj sa zapne.
 - Symbol batérie  zhasne.

Upozornenie:

Blokovacie tlačidlo sa deaktivuje aj vtedy, keď prístroj pripojíte k elektrickej sieti.

Čistenie a starostlivosť

Prístroj treba po každom použití vyčistiť.



Varovanie!

Hrozí nebezpečenstvo zásahu elektrickým prúdom kvôli vlhkosti! Prístroj, sieťový diel a pripojovací kábel neponárajte do vody a ani ich nečistite pod tečúcou vodou.

Pozor!

Nepoužívajte abrazívne hubky ani abrazívne čistiace prostriedky, aby nedošlo k poškodeniu povrchu prístroja.

Čistenie prístroja

- Pred čistením prístroj vypnite a odpojte od elektrickej siete.
- Prístroj čistite len pomocou jemne navlhčenej handričky a potom ho starostlivo utrite dosucha.

Čistenie nabíjacej stanice/stojančeka

- Pred čistením vytiahnite sieťovú zástrčku zo zásuvky.
- Zo spodnej časti nabíjacej stanice odpojte uhlový prístrojový konektor.
- Nabíjaciu stanicu čistíte len zľahka navlhčenou utierkou a potom ju dôkladne osušte.
- Opäť pripojte uhlový prístrojový konektor na spodnú stranu nabíjacej stanice, pozrite časť „Pripojenie nabíjacej stanice/stojančeka“.

Čistenie nastaviteľných hrebeňov

- Pred čistením prístroj vypnite a odpojte od elektrickej siete.
- V prípade potreby zložte nastaviteľný hrebeň.
- Zvyšky vlasov odstráňte pomocou čistiacieho štetca.
- V prípade potreby vyčistíte nastaviteľné hrebene trochou vody a potom ich starostlivo vysušte.

Čistenie a ošetrovanie nadstavcov na strihanie vlasov, brady a nadstavca presného zastrihávača

- Pred čistením prístroj vypnite a odpojte od elektrickej siete.
- Odoberte prípadne nasadený hrebeňový nadstavec.
- Odoberte z prístroja strihací nadstavec.
- Zvyšky vlasov odstráňte zo strihacieho nadstavca čistiacim štetcom.
- Spodný násuvný jazýček strihacieho nadstavca zasuňte do úložného otvoru prístroja.
- Pritlačte hornú časť strihacieho nadstavca k prístroju, až strihací nadstavec počuteľne zaskočí a bude pevne sedieť.

Pre dlhú životnosť sa musia strihacie nadstavce občas namazať olejom. Na tento účel použite ošetrojúci olej dodaný spolu s prístrojom alebo

iný olej neobsahujúci kyseliny, ako je napr. olej na šijacie stroje.

- Na čepel kvapnite kvapku oleja.
- Prístroj na niekoľko sekúnd zapnite, aby sa olej rovnomerne rozmiestnil.
- Prístroj vypnite a nadbytočný olej v prípade potreby utrite mäkkou handričkou.

Čistenie a ošetrovanie nadstavca na holenie/zastrihávanie

- Pred čistením prístroj vypnite a odpojte od elektrickej siete.
- Nadstavec na holenie/zastrihávanie odoberte z prístroja.
- Rámček strihacej fólie uchopte na oboch pozdĺžnych stranách a kompletne ho vytiahnite z nadstavca na holenie/zastrihávanie.

Pozor!

Nevyberajte strihaciu fóliu z rámčeka. Mohla by sa poškodiť.

- Zo strihacej fólie a rámčeka strihacej fólie odstráňte čistiacim štetcom zvyšky vlasov.
- Podľa potreby môžete strihaciu fóliu v rámčeku opatrne očistiť i pod tečúcou vodou.
- Pred opätovným nasadením strihacej fólie s rámčekom na nadstavec na holenie/zastrihávanie ju úplne vysušte.
- Rámček strihacej fólie vložte znovu do nadstavca na holenie/zastrihávanie. Pri vkladaní dbajte na to, aby upevňovacie jazýčky na rámčeku strihacej fólie zaskočili do daných vybraní na nadstavci na holenie/zastrihávanie.
 - Keď sa nedá rámček strihacej fólie ľahko nasadiť, otočte ho o 180°.
- Rámček strihacej fólie zľahka pritlačte, až počuteľne zaskočí. Na strihaciu fóliu netlačte.

Pre dlhú životnosť sa musí nadstavec na holenie/zastrihávanie občas namazať olejom. Na tento účel použijete ošetrovací olej dodaný spolu s prístrojom alebo iný olej neobsahujúci kyseliny, ako je napr. olej na šijacie stroje.

- Špičkou prsta rozotrite na strihaciu fóliu kvapku oleja.
- Kvapkou oleja namažte i bočné strihacie zuby nadstavca na holenie/zastrihávanie.
- Nasadte nadstavec na holenie/zastrihávanie na prístroj.
- Prístroj na niekoľko sekúnd zapnite, aby sa olej rovnomerne rozmiestnil.
- Prístroj vypnite a nadbytočný olej v prípade potreby utrite mäkkou handričkou. Na strihaciu fóliu netlačte.

Čistenie nadstavca zastrihávača chĺpkov v nose a ušiach

Pred čistením prístroj vypnite a odpojte od elektrickej siete.

- Odoberte nadstavec zastrihávača chĺpkov v nose a ušiach z prístroja.
- Nadstavec zastrihávača chĺpkov v nose a ušiach opláchnite pod tečúcou vodou.
- Pred opätovným použitím nadstavca zastrihávača chĺpkov v nose a ušiach ho nechajte úplne vyschnúť.

Skladovanie

- Prístroj a diely príslušenstva ako hrebeňové nadstavce, strihacie nadstavce, čistiaci štetec, hrebeň a fľaštičku s olejom na ošetrovanie môžete vložiť do určených priehradiek v nabíjacej stanici/stojačke.
- Prístroj a príslušenstvo skladujte na čistom, neprášnom a suchom mieste.

Likvidácia

Likvidácia obalu

Obal výrobku je vyrobený z materiálov vhodných na recykláciu. Obalové materiály odstráňte v súlade s ich označením v rámci verejných zberných dvorov, resp. podľa miestnych predpisov.

Likvidácia starého prístroja



Pokiaľ už elektrický prístroj ďalej nechcete používať, bezplatne ho odovzdajte vo verejnom zbernom dvore pre staré elektrické spotrebiče. Staré elektrické spotrebiče sa v žiadnom prípade nesmú likvidovať prostredníctvom zberných smetných nádob (pozri symbol).

Likvidácia akumulátora



Akumulátory a batérie sa nesmú likvidovať v komunálnom odpade (pozri symbol). Ako spotrebiteľ ste zo zákona povinný akumulátory a batérie odovzdať vo verejných zberných dvoroch alebo v predajni. Kompletný elektrický prístroj (s akumulátorom) a len vo vybitom stave preto odovzdajte v zbernom mieste.

Ďalšie pokyny k likvidácii

Váš starý elektrický prístroj odovzdajte tak, aby nebola ovplyvnená jeho ďalšia recyklácia. Staré elektrické spotrebiče môžu obsahovať škodlivé látky. Pri nesprávnej manipulácii alebo poškodení prístroja môžu tieto pri jeho neskoršej recyklácii spôsobiť ujmu na zdraví alebo znečistiť vodné toky či pôdu.

Technické údaje

Univerzálny zariadenie

Model	BG-A0201
Vstup	5 V --- 1000 mA
Akumulátor	1x Li-Ion 3,7 V --- 14500, 600 mAh
Čas nabíjania	cca 120 min.
Prevádzka	cca 90 min.
Trieda ochrany	IP20 / III 
Okolité teplota	+5 °C až +35 °C
Rozmery spotrebiča výška x šírka x hĺbka	cca 167 x 37 x 41 mm

Deklarovaná hodnota emisie hluku tohto spotrebiča je 58 dB(A), čo predstavuje hladinu A akustického výkonu vzhľadom na referenčný akustický výkon 1 pW.

Napájač

Model	SW-050100EUL-KL
Vstup	100 - 240 V~ 50/60 Hz 0,2 A max.
Výstup	5,0 V --- 1,0 A 5,0 W
Trieda ochrany	IP20 / II 
Podmienky prostredia	len do vnútorných priestorov
Priemerná účinnosť v aktívnom režime	77,4 %
Spotreba energie v stave bez záťaže	0,04 W

Záruka

Kaufland vám poskytuje záruku 3 roky, ktorá začína plynúť dňom kúpy.

Zo záruky sú vylúčené poškodenia, ktoré boli spôsobené nerešpektovaním pokynov v návode na obsluhu, nesprávnym používaním, neodborným zaobchádzaním, samovolnými opravami alebo nedostatočnou údržbou a starostlivosťou.



Уважаеми клиенти,

Поздравяваме Ви с покупката на Вашия нов уред. Избрали сте продукт с прекрасно съотношение цена/качество, който ще Ви доставя много радости.

Преди да използвате уреда, запознайте се с всички инструкции за обслужване и безопасност.

Използвайте уреда само според описанието и за посочените области на приложение. При предаване на уреда на трети лица предайте им и цялата му документация.

Обхват на доставката

- Многофункционален тример (A)
- Приставка за подстригване на коса (B)
- Приставка за подстригване на брада (C)
- Приставка прецизен тример (D)
- Приставка за бръснене/оформяне (E)

- Приставка за премахване на космите от носа/ушите (F)
- 4 бр. приставки гребени (G) за приставката за подстригване на коса, 3, 6, 9 и 12 мм
- Приставка гребен (H) за приставката за подстригване на брада
- Зарядна станция/държач (I) със свързваща букса за хранващо устройство
- Хранващо устройство (J) със свързващ кабел и щепсел за уреда
- Гребен (L)
- Ножица (M)
- Четка за почистване (N)
- Смазващо масло (O) за режещата система
- Инструкция за употреба

Проверете дали са налице всички части и дали по уреда няма повреди от транспортирането.

Не пускайте в експлоатация повреден уред! При повреда, моля, обръщайте се към филиал на Kaufland.

Безопасност

Преди да използвате уреда за първи път, прочетете внимателно следните указания за безопасност.

За безопасна употреба следвайте указанията за безопасност по-долу.

Употреба по предназначение

- Многофункционалният тример е предназначен изключително за подстригване и оформяне на човешка коса и брада. Уредът не трябва да се използва за подстригване на изкуствена коса или животинска козина.
- Подстригвайте с уреда само суха коса.
- Не използвайте уреда на открито.
- Уредът е предназначен само за домашна употреба. Той не е предвиден за промишлено приложение.

- Използвайте уреда само за описаното приложение и с оригиналните принадлежности. Всяка друга употреба или изменение се смята за несъответстващи на предназначението. Не се поема отговорност за щети, причинени от употреба, несъответстваща на предназначението, или неправилно обслужване.

Безопасност на деца и хора



Предупреждение!

За децата има опасност от задушаване при игра с опаковката!
Непременно дръжте опаковката далече от деца.

- Този уред не бива да се използва от деца на възраст над 3 години без надзор.
- Деца на възраст над 8 години, както и хора с намалени физически, сензорни или ментални способности или с недостатъчно опит и познания, могат да използват уреда само под наблюдение или след като са инструктирани относно безопасната му работа и са разбрали произтичащите от това опасности.
- Деца не трябва да играят с уреда.
- Почистването и обслужването не следва да се извършват от деца, освен ако те не са под контрола на възрастни.
- Деца под 8 години да се държат далече от уреда и захранващия кабел.
- Съхранявайте маслото за поддръжка на недостъпно за деца място.
- Маслото за поддръжане не трябва да се поглъща.
- Маслото за поддръжане не трябва да попада в контакт с очите.

Общи инструкции за безопасност



Предупреждение!

Уредът да се използва само в закрити помещения.

- Уредът не трябва да се зарежда или използва, когато захранващото устройство, свързващият кабел или уредът са повредени или дефектни.
- Не използвайте уреда с повредени приставки гребени или дефектни приставки за подстригване/оформяне.
- Уредът работи със система за защита при ниско напрежение (SELV) съгласно данните върху табелката с данни на захранващото устройство. Уредът може да се използва само с доставения адаптер.

- Захранващият кабел на този уред не може да бъде сменян. При повреда на кабела уредът трябва да се изхвърли.
- Свързвайте уреда само към електрозахранване, чиито напрежение и честота съответстват на данните върху табелката с данни на захранващото устройство!
- Свържете уреда само към безопасен контакт, който не е повреден и е инсталиран в съответствие с изискванията.
- Острите ножове на приставката за подстригване могат да доведат до нараняване. Не докосвайте приставката за подстригване, когато уредът е включен.
- Когато не използвате уреда, когато го почиствате или зареждате, изключвайте го и изваждайте щепсела на захранващото устройство от контакта.
- Изключвайте уреда винаги
 - преди почистване;
 - когато зареждате акумулаторната батерия;
 - преди поставяне или сваляне на приставките-гребени.
- Полагайте или поставяйте уреда винаги върху равна, стабилна повърхност, така че да не може да падне на пода или във вода.
- Винаги дръжте уреда сух.



Предупреждение!

Този уред не трябва да се използва в близост до вани, душ кабинни, умивалници или други съдове, които съдържат вода или други течности.

- Никога не пипайте захранващото устройство с мокри ръце, особено когато го включвате или изключвате от контакта. Има риск от токов удар!
- Преди да свалите режещата система, винаги изключвайте захранващото устройство от контакта и щепсела от уреда.
- Не потапяйте уреда, адаптера и кабела във вода или в други течности и не дръжте тези части под течаща вода.
- Спазвайте инструкциите в раздел „Почистване и поддръжка“.

Преди първото пускане в експлоатация

- Преди първата употреба отстранете всички опаковъчни материали от уреда.
- Почистете внимателно уреда преди първата употреба (вижте за целта раздел „Почистяване и поддръжка“).

Включване на зарядната станция/държача (фиг. 1)

В обхвата на доставката е включен държач за поставяне на уреда и принадлежностите му. Държачът служи същевременно и като зарядна станция за уреда.

За да използвате държача като зарядна станция, трябва да свържете щепсела на уреда на кабела на захранващото устройство към зарядната станция.

- За тази цел завъртете лостчето в долната част на зарядната станция по посока на часовниковата стрелка настрани (1). Отворът за включване на захранващия кабел вече е открит.
- Пъхнете ъгловия щекер в отвора така, че кабелът да сочи по посока на жлеба за изхода за кабел (4).
- Натиснете щекера на уреда навътре в отвора, докато спре (2).
- Завъртете лостчето обратно на часовниковата стрелка, докато спре, за да заключите щекера (1).
- Захванете кабела в предвидените за целта клеми на кабелните водачи (3) и изведете кабела през изхода за кабел (4).
- Проверете дали щекерът и кабелът на уреда са в стабилна позиция.

- Поставете зарядната станция върху стабилна, равна повърхност. Зарядната станция вече е готова за поставяне на уреда в нея и зареждане на акумулаторната батерия.

Зареждане на акумулаторната батерия (фиг. 2)

Внимание!

- Не излагайте уреда на директна слънчева светлина или на нагряване. Температурата на околната среда трябва да бъде в интервала от 5 до 35 °C.
- Зареждайте уреда само с доставеното захранващо устройство.

Указание: Уредът може да се използва по всяко време чрез захранване от мрежата, независимо от капацитета на акумулаторната батерия.

Символът „батерия“  на дисплея на уреда информира за електрозахранването респ. за състоянието на заряд на батерията:

Символ „батерия“ 	Значение
свети в червено	Акумулаторната батерия се зарежда
свети в зелено	Акумулаторната батерия е заредена
мига в червено	Акумулаторната батерия е разредена
няма символ	Уредът работи или е изключен

- Уверете се, че уредът е изключен, преди да зареждате акумулаторната батерия.

- Включете захранващото устройство в безопасен контакт, който е инсталиран в съответствие с изискванията.
- Поставете уреда в зарядната станция.
 - Символът „батерия“ на дисплея свети в червено, докато акумулаторната батерия се зарежда.

Указание:

Като алтернатива, акумулаторната батерия може да се зарежда и без зарядна станция. За тази цел пъхнете ъгловия щекер на уреда директно в гнездото за зареждане отдолу на уреда.

- Зареждайте батерията в продължение на най-малко 120 минути преди първата употреба.
 - След като акумулаторната батерия е напълно заредена, символът „батерия“ светва в зелено.
 - Напълно заредената акумулаторна батерия позволява независима от мрежовото захранване работа в продължение на ок. 90 минути.
- След приключване на зареждането изключете захранващото устройство от контакта.
- Ако сте заредили акумулаторната батерия без зарядна станция, извадете ъгловия щекер на уреда от гнездото за зареждане на уреда.

Приставки за подстригване и приставки гребени

Приставка за подстригване на коса (B)

Приставката за подстригване на коса (B) е подходяща за подстригване на косата на главата. За приставката за подстригване на коса има 4 приставки гребени (G) с различ-

ни дължини на рязане: 3, 6, 9 и 12 мм. Информация за дължините може да намерите директно на приставките гребени.

За да подстрижете косата много късо или да подрежете контурите, можете да използвате приставката за подстригване на коса и без приставка гребен.

Приставка за подстригване на брада (C)

Приставката за подстригване на брада е подходяща за подстригване и скъсяване на бради. За приставката за подстригване на брада има приставка гребен (H) с различни дължини на рязане, които могат да се настройват от 3 до 18 мм на стъпки от 1 мм. Информация за дължините ще намерите директно на приставките гребени.

За да подстрижете брадата много късо или да подрежете контурите, можете да използвате приставката за подстригване на брада и без приставка гребен.

Приставка прецизен тример (D)

Използвайте приставката прецизен тример (D), за да оформите мустаци, бакенбарди или вежди.

Приставка за бръснене/оформяне (E)

Можете да използвате приставката за бръснене/оформяне (E), за да подстрижете брадата много късо или за подрязване и оформяне на бради.

Приставка за премахване на космите от носа/ушите (F)

Използвайте тримера за нос/уши (F), когато искате да премахнете косми от носа или ушите.

Смяна на приставките гребени



Предупреждение!

Опасност от нараняване от приставката за подстригване! Винаги изключвайте уреда преди поставянето или отстраняването на приставки-гребени.

Смяна на приставките гребени за приставката за подстригване на коса (фиг. 3)

- Уверете се, че уредът е изключен, преди да смените приставката гребен.
- Поставете приставката за подстригване на коса (B) на уреда, вижте раздел „Смяна на приставките за подстригване“.
- Изберете приставката гребен (G) в зависимост от желаната дължина на подстригване (3, 6, 9 или 12 мм).
- За да я сложите, първо внимателно поставете приставката гребен отгоре на върха на приставката за подстригване на коса (1).
- След това завъртете приставката гребен отдолу на уреда и я притиснете здраво (2), докато се фиксира с щракване.
- За сваляне издърпайте малката пластинка на приставката гребен от уреда и свалете приставката гребен от приставката за подстригване на коса.

Указание:

Дължината на подстригване зависи и от въгла, под който държите уреда при подстригването. По тази причина действителната дължина на подстригване може да се различава от дадената в това ръководство и от указанията на приставките-гребени.

Смяна на приставката гребен за приставката за подстригване на брада (фиг. 4)

- Поставете приставката за подстригване на брада (C) на уреда, вижте раздел „Смяна на приставките за подстригване“.
- Внимателно плъзнете приставката гребен (H) върху приставката за подстригване на брада.
- За да зададете желаната дължина на подстригване (от 3 до 18 мм на стъпки от 1 мм), плъзгайте приставката гребен напред и назад върху приставката за подстригване на брада, докато малкият символ със стрелка ▼ на уреда покаже желаната дължина в мм на приставката гребен.

Смяна на приставките за подстригване (фиг. 5 + 6)



Предупреждение!

Опасност от нараняване от приставката за подстригване! Винаги изключвайте уреда преди поставянето или отстраняването на приставки за подстригване.

Всички приставки за подстригване (B/C/D/E/F) се сменят по един и същ начин.

- За сваляне на приставката за подстригване натиснете с палец от предната страна срещу приставката да подстригване (1), за да я освободите.
- След това свалете приставката за подстригване от уреда (2).
- За поставяне на приставката за подстригване на коса вкарайте долната пластина в отвора за включване на уреда (3).

- След това натиснете горната част на приставката за подстригване върху уреда (4), докато тя се фиксира с щракване и се застополи.

Подстригване на коса

- Косата трябва да бъде суха.
- Преди подстригването разрешете добре косата си.
- Поставете приставката за подстригване на коса на уреда, вижте раздел „Смяна на приставките за подстригване“.
- Поставете желаната приставка гребен върху приставката за подстригване на коса.
- Ако не сте сигурни за дължината на косата, изберете първо настройка за по-дълга коса и при необходимост подстрижете допълнително.
- Включете уреда чрез кратко натискане на превключвателя ВКЛ./ИЗКЛ.
- Дръжте уреда така, че приставката-гребен да приляга плътно, и режете косата по възможност срещу посоката на растежа ѝ.
- Минете няколко пъти през всяка част от косата, за да постигнете равномерно подстригване.
- Междувременно многократно разресвайте косата добре.
- За да изключите уреда, натиснете бутона ON/OFF.

Подстригване и оформяне на брада

- Брадата трябва да бъде суха.
- Срешете брадата преди подстригването в посоката на растеж.
- Поставете желаната приставка за подстригване (приставка за подстригване на

брада, приставка прецизен тример, приставка за бръснене/оформяне) на уреда, вижте раздел „Смяна на приставките за подстригване“.

- Когато използвате приставката за подстригване на брада, плъзнете приставката гребен върху приставката за подстригване на брада и задайте желаната дължина на подстригване.
За тази цел плъзгайте приставката гребена напред и назад върху приставката за подстригване на брада, докато малкият символ със стрелка ▼ на уреда покаже желаната дължина в мм на приставката за подстригване на брада.
- Ако не сте сигурни за дължината на косата, изберете първо настройка за по-дълга коса и при необходимост подстрижете допълнително.
- Включете уреда чрез кратко натискане на превключвателя ВКЛ./ИЗКЛ.
- Подстригвайте брадата по възможност срещу посоката на растеж.
- Минете няколко пъти през същата част от брадата, за да постигнете равномерно подстригване.
- Когато използвате прецизен тример, поставете ръба на прецизния тример на желаната височина на приставката за коса и придвижете уреда надолу.
- За да изключите уреда, натиснете бутона ON/OFF.





Премахване на косми от носа/ушите

- Поставете приставката за премахване на косми от носа/ушите на уреда, вижте раздел „Смяна на приставките за подстригване“.
- Включете уреда чрез кратко натискане на превключвателя ВКЛ./ИЗКЛ.

- Внимателно вкарайте само металния връх на приставката за премахване на косми от носа/ушите в ноздра или ухо.
- Движете уреда бавно и в кръг, за да отстраните космите.
- За да изключите уреда, натиснете бутона ON/OFF.

Блокировка срещу включване

Блокировката срещу включване предотвратява неволно включване на уреда.

- За да активирате блокировката срещу включване, натиснете и задръжте бутона за включване/изключване за ок. 3 секунди. При това уредът се включва. Докато блокировката срещу включване е активирана, уредът е изключен.
 - Символът „батерия“ на дисплея мига  в зелено.
- Отпуснете бутона за включване/изключване.
 - Символът „батерия“  угасва.
 - Ако сега се натисне бутона за включване/изключване, зеленият символ „батерия“ премигва  няколко пъти. Уредът обаче не се включва.
- За да деактивирате отново блокировката срещу включване, натиснете и задръжте бутона за включване/изключване за ок. 3 секунди.
 - Уредът се включва.
 - Символът „батерия“  угасва.

Указание:

Блокировката срещу включване се деактивира също така, когато свържете уреда с електрическата мрежа.

Почистване и поддръжка

Уредът трябва да се почиства след всяка употреба.



Предупреждение!

При влага има опасност от токов удар! Уредът, захранващото устройство или свързващият кабел да не се потапят във вода или други течности и да не се почистват под течаща вода.

Внимание!

Не използвайте абразивни гъби, нито абразивни почистващи препарати, за да не повредите повърхността на уреда.

Почистване на уреда

- Преди почистването изключете уреда и извадете щепсела от контакта на електрическата мрежа.
- Почиствайте уреда само с леко влажна кърпа и след това внимателно го подсушете.

Почистване на зарядната станция/държача

- Преди почистването извадете щепсела от контакта.
- Отстранете ъгловия щекер от долната страна на зарядната станция.
- Почиствайте зарядната станция само с леко навлажнена кърпа и след това внимателно я подсушавайте.
- Свържете ъгловия щекер отново от долната страна на зарядната станция, вижте раздел „Зарядна станция/държач“.

Почистване на приставките-гребени

- Преди почистването изключете уреда и извадете щепсела от контакта на електрическата мрежа.
- При необходимост свалете приставката-гребен.
- Отстранете остатъци от косми с четката за почистване.
- Почиствайте приставките-гребени, ако е необходимо, с малко вода и след това внимателно ги подсушавайте.

Почистване и поддържане на приставката за подстригване на коса, приставката за подстригване на брада, приставката прецизен тример

- Преди почистването изключете уреда и извадете щепсела от контакта на електрическата мрежа.
- При необходимост свалете поставената приставка гребен.
- Свалете приставката за подстригване от уреда.
- Отстранете остатъци от косми от приставката за подстригване с четката за почистване.
- Вкарайте долната пластина на приставката за подстригване в отвора за включване на уреда.
- След това натиснете горната част на приставката за подстригване върху уреда, докато тя се фиксира с щракване и се застопори.

За осигуряване на дълъг живот на приставките за подстригване те трябва да се смазват от време на време. За тази цел използвайте маслото за поддръжка от комплекта или друго несъдържащо киселини масло, като например масло за шевни машини.

- Поставете капка масло върху режещия ръб.
- Включете уреда за няколко секунди, за да се разпредели равномерно маслото.
- Изключете уреда и при нужда избършете излишното масло с мека кърпа.

Почистване и поддържане на приставката за бръснене/оформяне

- Преди почистването изключете уреда и извадете щепсела от контакта на електрическата мрежа.
- Свалете приставката за бръснене/оформяне от уреда.
- Хванете рамката на бръснещите пластини от двете дълги им страни и внимателно издърпайте цялата рамка на бръснещите пластини от приставката за бръснене/оформяне.

Внимание!

Не отстранявайте бръснещата пластина от рамката. По този начин тя се поврежда.

- Отстранете остатъци от косми от бръснещата пластина и рамката на бръснещите пластини с четката за почистване.
- При необходимост можете внимателно да почистите бръснещата пластина в рамката на бръснещите пластини и под течаща вода.
- Оставете бръснещата пластина и рамката на бръснещите пластини да изсъхне напълно, преди да ги поставите отново на приставката за бръснене/оформяне.
- Поставете рамката на бръснещите пластини отново в приставката за бръснене/оформяне. При поставянето внимавайте закрепващите елементи на рамката на бръснещите пластини да пасват в съответ-

ните отвори на приставката за бръснене/оформяне.

- Ако рамката на бръснешите пластини не може да се постави лесно, завъртете рамката на 180°.
- Натиснете рамката на бръснешите пластини леко надолу, докато чуete как се фиксира. При това не упражнявайте натиск върху бръснештата пластина.

За осигуряване на дълъг живот на приставката за бръснене/оформяне тя трябва да се смазва от време на време. За тази цел използвайте маслото за поддръжка от комплекта или друго несъдържащо киселини масло, като например масло за шевни машини.

- С върха на пръстите разнесете една капка масло по бръснештата пластина.
- Поставете капка масло и върху страничните режещи зъби на приставката за бръснене/оформяне.
- Поставете приставката за бръснене/оформяне на уреда.
- Включете уреда за няколко секунди, за да се разпредели равномерно маслото.
- Изключете уреда и при нужда избършете излишното масло с мека кърпа. При това не упражнявайте натиск върху бръснештата пластина.

Почистване на приставката за премахване на косми от носа/ушите

- Преди почистването изключете уреда и извадете щепсела от контакта на електрическата мрежа.
- Свалете приставката за премахване на косми от носа/ушите от уреда.
- Изплакнете приставката за премахване на косми от носа/ушите с течаща вода.

- Оставете приставката за премахване на косми от носа/ушите да изсъхне напълно, преди да я използвате отново.

Съхранение

- Можете да поставите уреда и принадлежностите, като приставки гребени, приставки за подстригване, четка за почистване, гребен, шишенца със смазващо масло, в предвидените за целта отделения на зарядната станция/държач.
- Съхранявайте уреда и принадлежностите на чисто и сухо място, където няма прах.

Отстраняване на отпадъците

Изхвърляне на опаковката

Опаковката на продукта е от рециклиращи се материали. Отстранявайте материалите на опаковката в съответствие с обозначението им на обществените места за събиране на отпадъци, респ. според изискванията във Вашата страна.

Отстраняване на непотребния уред



Ако не искате повече да използвате уреда, предайте го безплатно в пункта за събиране на стари електроуреди. В никакъв случай старите електроуреди не трябва да се изхвърлят в контейнера за общи отпадъци (вж. символа).

Изхвърляне на акумулаторната батерия



Акумулаторните и обикновените батерии не могат да се изхвърлят заедно с битовите отпадъци (вж. символа). Като потребител Вие по закон сте задължени да предавате акумулаторните и обикновените батерии в обществените пунктове за съби-

ране или в търговската мрежа. Затова предавайте целия електрически уред (заедно с акумулаторната батерия) и то само в разрешено състояние в пункт за събиране.

Други указания за отстраняване

Предайте стария електроуред така, че да не бъде нарушена възможността за неговата повторна употреба или преработване.

Старите електроуреди могат да съдържат вредни вещества. При неправилна употреба или повреждане на уреда може впоследствие да възникнат щети за здравето или замърсяване на водите и почвите.

Технически данни

Многофункционален тример

Модел	BG-A0201
Вход	5 V --- 1000 mA
Акумулаторна батерия	1 x Li-Ion 3,7 V --- 14500, 600 mAh
Време за зареждане	ок. 120 мин.
Продължителност на работа	ок. 90 мин.
Тип/клас на защита	IP20/III 
Шум	58 dB(A)
Температура на околната среда	+5 °C до +35 °C
Размери на уреда Височина x ширина x дълбочина	ок. 167 x 37 x 41 мм

Захранващо устройство

Модел	SW-050100EUL-KL
Вход	100 - 240 V~ 50/60 Hz 0,2 A макс.
Изход	5,0 V --- 1,0 A 5,0 W
Тип/клас на защита	IP20/II 
Условия на околната среда	разрешено само за закрити помещения
Среден КПД в работен режим	77,4 %
Консумирана мощност на празен ход	0,04 W



Гаранция

Kaufland Ви дава гаранция от 3 години от датата на покупката.

Гаранцията не се отнася за щети, причинени от неспазване на инструкцията за употреба, злоупотреба и неправилно боравене, собственоръчни ремонти или недостатъчно обслужване и грижи.

D

Haben Sie Fragen zur Bedienung des Gerätes?

Schnelle und kompetente Hilfe erhalten Sie über unsere kostenlose Service-Hotline:

☎ 08 00 / 1 52 83 52

(Kostenfrei aus dem deutschen Fest- und Mobilfunknetz)

www.kaufland.de

CZ

Máte dotazy týkající se obsluhy zařízení?

Rychlou a kompetentní pomoc získáte na naší bezplatné servisní lince:

☎ 800 165 894

(Bezplatné volání z pevné i mobilní sítě v rámci České republiky.)

www.kaufland.cz

HR

Imate li pitanja vezano uz uređaj?

Za brzu i stručnu pomoć nazovite našu službu za korisnike na besplatan broj:

☎ 0800 223 223

(Poziv na broj se ne naplaćuje.)

www.kaufland.hr

PL

Czy masz pytania dot. działania tego urządzenia?

Szybko i fachowo pomoc otrzymasz dzwoniąc na naszą bezpłatną infolinię:

☎ 800 300 062 (Bezpłatna infolinia)

www.kaufland.pl

RO MD

Aveți întrebări cu privire la utilizarea aparatului?

Vă stăm la dispoziție prin asistența rapidă și competentă disponibilă gratuit prin hotline-ul nostru: RO: ☎ 0800 080 888 (Număr apelabil gratuit din rețelele: Orange, Vodafone, Telekom, Ugc România și RCS&RDS)

MD: ☎ 0800 1 0800 (Număr apelabil gratuit din orice rețea de telefonie din Moldova)

www.kaufland.ro

SK

Máte otázky týkajúce sa zariadenia?

Rýchlu a odbornú pomoc získate na našej bezplatnej zákazníckej linke:

☎ 0800/15 28 35

(Bezplatne z pevnej aj mobilnej siete.)

www.kaufland.sk

BG

Имате ли въпроси относно използването на уреда?

Бърза и компетентна помощ можете да получите по нашата безплатна сервисна гореща линия:

☎ 0800 12 220

(Обадете ни се безплатно от цялата страна.)

www.kaufland.bg

- D** Die aktuelle Bedienungsanleitung finden Sie auch unter: **www.kaufland.de**
- CZ** Aktuální návod k použití je možné nalézt také na adrese: **www.kaufland.cz**
- HR** Upute za uporabu možete potražiti i na adresi: **www.kaufland.hr**
- PL** Aktualną instrukcję obsługi można znaleźć również na stronie: **www.kaufland.pl**
- RO** **MD** Din acest moment puteți găsi instrucțiunile de utilizare și pe: **www.kaufland.ro**
- SK** Aktuálny návod na obsluhu je možné nájsť aj na adrese: **www.kaufland.sk**
- BG** Актуалното ръководство за употреба можете да намерите също на: **www.kaufland.bg**

Hersteller / Výrobce / Proizvođač / Producent /
Producător / Výrobca / Производител:

Kaufland Stiftung & Co. KG, Rötelstr. 35, 74172
Neckarsulm, Deutschland, Německo, Njemačka,
Niemcy, Germania, Nemecko, Германия

Importator / Distribuitor MD: Kaufland SRL,
str. Sfatul Țării, nr. 29, Chișinău, MD-2012,
Republica Moldova

Дистрибутор: Кауфланд България ЕООД
енд Ко КД, ул. Скопие 1А, 1233 София

Ursprungsland: China / Země původu: Čína /
Zemlja podrijetla: Kina / Wyprodukowano
w Chinach / Țara de origine: China / Krajina
pôvodu: Čína / Страна на произход: Китай

BG-A0201

788 / 1166332 / 3565072